

2018



SPORT

6014 LUZERN

www.wiba-sport.ch

- Turnhalleneinrichtungen
- Turn,- und Sportgeräte
- Hallentrennwände
- Geräteraumtore
- Garderobeneinrichtung
- **NEU • PRALLSCHUTZ • NEU •**
- Montage und Unterhalt
- Planung und Beratung
- Blend- und Sonnenschutz

Sicheres und blendfreies Turnen? - Wir rüsten Ihre Turnhalle auch von aussen ein!

Beweglicher oder feststehender Blend- und Sonnenschutz mit grossformatigen Aluminiumlamellen an der Aussenfassade.

Wir beraten Sie gerne vor Ort!



Bestell-Hotline:
041 - 250 80 80

Von Montag - Freitag von

8.00 - 12.00 Uhr und 13.30- 17.00 Uhr

Bestell-Fax:

041 - 250 80 10

E-Mail: info@wiba-sport.ch

Internet: www.wiba-sport.ch



WIBA Sport AG • Spahau 1 • 6014 Luzern

Allgemeine Bedingungen

Preise

Alle Preise in Schweizer Franken, inkl. 8 % MwSt.

Für Bestellungen unter Fr. 50.- Auftragswert wird ein Kleinmengenzuschlag von Fr. 15.- erhoben.

Preis-, Farb- sowie Produkteänderungen behalten wir uns vor.

Sonderanfertigungen

Sonderanfertigungen werden nach Arbeits- und Materialaufwand berechnet. Sonderanfertigungen können nicht zurückgenommen werden.

Reklamationen

Reklamationen können nur innerhalb von 10 Tagen nach Auslieferung berücksichtigt werden.

Transportschäden sind vom Empfänger beim jeweiligen Transportunternehmen zu beanstanden.

Warenrücknahmen

Rücksendungen oder Teilrücksendungen setzen unsere Zustimmung voraus und können nur bis zu 10 Tage ab Lieferdatum berücksichtigt werden.

Für Rücksendungen, die nicht auf unser Verschulden zurückzuführen sind, wird für die Umtriebe 10 % des Warenwertes in Rechnung gestellt.

Lieferung

Die Lieferung erfolgt unmontiert ab Lager in Luzern, exkl. Porto und Verpackung.

Der Versand erfolgt auf dem uns am günstigsten erscheinenden Weg. Teillieferungen behalten wir uns vor.

Zahlungsbedingungen

Zahlbar innert 30 Tagen ab Rechnungsdatum, rein netto.

Mit einer mündlichen oder schriftlichen Auftragserteilung werden unsere allgemeinen Geschäftsbedingungen anerkannt.



Beachvolleyball Seite 102 und 103



Basketball Systeme Seite 104



Slackline Seite 177

Bälle und Ballzubehör	
Seite	2-29
Training und Vereinsbedarf	
Seite	30-49
Objekteinrichtungen	
Seite	50-71
Fussball- und Handballtore	
Seite	72-99
Volleyball und Beachvolleyball	
Seite	100-103
Basketball Systeme	
Seite	104-111
Tennis und Tischtennis	
Seite	112-125
Badminton, Faust- und Prellball	
Seite	126-131
Hockey, Base-, Tchouk- und Funball	
Seite	132-145
Sportspielgeräte und Psychomotorik	
Seite	146-199
Turnen, Gymnastik und Ballett	
Seite	200-239
Fitness und Funktional Training	
Seite	240-309
Therapiebedarf	
Seite	310-323
Wassersport	
Seite	324-339
Leichtathletik	
Seite	340-367
Kampfsport	
Seite	368-373
Klettern	
Seite	374-384

Bälle und Ballzubehör



Fussball SELECT Match

Match- und Trainingsball. Sehr populärer und strapazierfähiger Qualitätsball für alle Spielverhältnisse.

- Material: FPUS 1500
- Herstellung: Handgenäht
- Verwendung: Klubspiele und Training
- Zulassung: FIFA Inspected

03350 Gr. 5 **Stück 63.–**



Fussball SELECT Contra

Trainingsball in guter Qualität, eignet sich am besten auf Rasen. Patentierte „Zero-Wing“ Blase für optimale runde Form.

- Material: FPUS 1100
- Herstellung: Handgenäht
- Verwendung: Trainingsball

03352 Gr. 5 **Stück 38.–**



Fussball SELECT Brillant Replica

Wettkampf- und Trainingsball. Sehr guter Ball aus weichem PVC-Material.

- Material: PVC 1000
- Herstellung: Handgenäht
- Verwendung: Trainings-, und Wettkampfball

03354 Gr. 4 **Stück 29.–**
03355 Gr. 5 **Stück 29.–**



Fussball ERIMA Senzor Ambition EVO

Top Trainings-, und Matchball mit nahtloser und robuster Oberfläche. SPEEDCONTROL20: innovative ERIMA Panel-Konstruktion, geklebte Technologie. Underglass Microfaser PU: enorme Ballbeschleunigung und hohe Abriebfestigkeit, minimalste Wasseraufnahme bei Regen. ABS Ventil / Karbon-Latex-Blase mit 8 Flügeln.

02480 Gr. 5 **Stück 58.–**
02481 Gr. 4 **Stück 58.–**



02485

Fussball ERIMA Allround Training

Zuverlässiger Trainingsball für den harten Trainingsalltag. Sehr guter Trainingsball mit weichem Ballkontakt, auch bei Minusgraden Langlebiges PU mit Glanz-Effekt ABS Ventil / Butyl-Blase

02483 Gr. 3, weiss/pink **Stück 30.–**
02484 Gr. 4, weiss/orange **Stück 30.–**
02485 Gr. 5, weiss/blau **Stück 30.–**



02484

02483

Fussball	Umfang	Gewicht	Altersklasse
Grösse 5	68 - 70 cm	410 - 450 g	12 Jahre und älter ab C-Junioren
Grösse 5	68 - 70 cm	350 - 360 g	11 bis 12 Jahre ab D-Junioren
Grösse 5	68 - 70 cm	290 - 300 g	7 - 10 Jahre F- und E-Junioren
Grösse 4	63,5 - 66 cm	350 - 390 g	7 - 12 Jahre Freizeit
Grösse 4	63,5 - 66 cm	290 - 300 g	bis 7 Jahre G-Junioren, Bambini
Grösse 3	58 - 60 cm	300 - 350 g	unter 7 Jahre Freizeit



Fussball WIBA Power Line Outdoor

Bewährter Match- und Trainingsball

03440 Gr. 5 **Stück 21.–**



Fussball ERIMA Hybrid Training

Innovativer Trainingsball, der die Vorteile der geklebten und handgenähten Technologie vereint. Aussergewöhnlicher Trainingsball mit den Merkmalen eines Spielballs, äusserst langlebiges PU mit 3D Struktur minimalste Wasseraufnahme bei Regen, ABS Ventil / Karbon-Latex-Blase mit 8 Flügeln, Material: 100% Polyurethan

02472 Gr. 4 **Stück 44.–**



Fussball ERIMA Hybrid Training

Innovativer Trainingsball, der die Vorteile der geklebten und handgenähten Technologie vereint. Aussergewöhnlicher Trainingsball mit den Merkmalen eines Spielballs, äusserst langlebiges PU mit 3D Struktur minimalste Wasseraufnahme bei Regen, ABS Ventil / Karbon-Latex-Blase mit 8 Flügeln, Material: 100% Polyurethan

02471 Gr. 5 **Stück 44.–**

Futsal-Ball



Futsal-Ball ERIMA Hybrid SNR

Innovativer Futsal Matchball mit Hybrid Technologie, die die Vorteile eines geklebten und genähten Balls vereint. SPEED-CONTROL20, innovative Panel-Konstruktion, extrem stabiles Microfaser PU mit 3D Struktur ABS Ventil / Butyl-Blase mit Polyester-Wolle für geringen Rücksprung befüllt.

02494 Gr. 4

Stück 50.-



Futsal-Ball ERIMA Hybrid JNR 350

Top Futsal Matchball mit hervorragenden Spieleigenschaften für das Spiel auf engstem Raum. Top Futsal Jugend-Spielball mit reduziertem Gewicht auf ca. 350g SPEEDCONTROL20: innovative ERIMA Panel-Konstruktion handgenähte Technologie extrem stabiles Microfaser PU mit 3D Struktur ABS Ventil / Butyl-Blase mit Polyester-Wolle für geringen Rücksprung befüllt.

02493 Gr. 4

Stück 50.-



Futsal-Ball SELECT Talento 13

Sehr guter Trainingsball. Beliebter Kinder-, und Jugendball. Offizielle Gr., jedoch ca. 30-40 g leichter.

- Material: FFPUS 1200
- Herstellung: Handgenäht
- Verwendung: Trainingsball
- Umfang: 57 - 59 cm
- Gewicht 350-370 g

03382 Gr. 3

Stück 35.-

Hallenfussball



Hallenfussball SELECT Indoor Speed

Extra weicher und angenehmer Ball. Aus weichem, glatten Filz (Velours-Leder) hergestellt. Die Oberfläche ermöglicht ein souveränes Ballgefühl.

- Material: FPUF 1400
- Herstellung: Handgenäht
- Verwendung: Hallentraining

03374 Gr. 4

Stück 58.-

03375 Gr. 5

Stück 58.-



Hallenfussball ERIMA Hybrid Indoor

Unser Klassiker! Bewährter Hallenfussball mit gedämpftem Rücksprung Extrem abriebfestes Microfaser PU mit Filzbeschichtung ABS Ventil / Butyl-Blase Klassische Optik Material: 100% Polyurethan

02444 Gr. 4, gelb/rot/blau

Stück 55.-

02445 Gr. 5, gelb/schwarz

Stück 55.-



Hallenfussball Velour WIBA Power Line

Bewährter Hallenfussball mit gedämpftem Rücksprung. Extrem abriebfestes Microfaser PU mit Filzbeschichtung

02454 Gr. 4, gelb/schwarz

Stück 37.-

02455 Gr. 5, gelb/schwarz

Stück 39.-



Light-Fussball SELECT Palermo

Match- und Trainingsball. Sehr guter Trainings- und Matchball für Frauen, 20 g leichter als ein normaler Fussball.

- Material: PVC 1200
- Herstellung: Handgenäht

03360 Gr. 5

Stück 45.-



Light-Fussball SELECT Forza

Match- und Trainingsball. Sehr guter Trainings- und Matchball.

- Material: FPUF 1100 Shiny
- Herstellung: Handgenäht

03365 Gr. 5, 370 g

Stück 56.-



Hallenfussball Indoor Filz - WIBA Power Line

Hallenfussball, aus gelbem englischem Spezialfilz mit reduzierter Sprungkraft.

02464 Gr. 4, gelb

Stück 39.-

02465 Gr. 5, gelb

Stück 41.-

Torhütertraining



Street Soccer Ball SELECT

Extra strapazierfähiger Fussball für die Strasse. Hergestellt aus speziellem PU-Material. Der Ball hat einen flacheren und kontrollierteren Abprung als ein traditioneller Fussball.

- Material: FPUS 1100
- Herstellung: Handgenäht
- Verwendung: Strassenfussball

03396 Gr. 4 1/2

Stück 37.–



Torhüterball SELECT Goalie Reflex Extra

Die Reaktion dieses Balles ist unvorhersehbar.

Dadurch werden die Reflexe und die Konzentration des Torwartes trainiert.

- Material: FRUG 1300
- Herstellung: Handgenäht
- Verwendung: Torwart-Training

03392 Gr. 5

Stück 81.–



Kopfball SELECT Colpo di Testa

Dieser Ball ist aus einem weichen, speziellen Material hergestellt und fühlt sich daher beim Kopfballtraining nicht unangenehm an. Die angebrachte Aufhängevorrichtung wird z.B. an der Querlatte des Tores befestigt.

- Material: FPUG 1500
- Herstellung: Handgenäht
- Verwendung: Für das Kopfballtraining

03394 Gr. 5

Stück 81.–

Street Soccer



Molten® Beach Soccer Ball

Beachsoccer Fussball mit wasserabweisendem PU-Obermaterial. Weicher Ballkontakt und gute Abriebfestigkeit. Idealer Schul- & Freizeitball.

F2131 Gr. 5

Stück 25.–



Beach Soccer Ball SELECT

Beach Soccer aus wasserabweisenden Soft Touch-Material.

03398 Gr. 5

Stück 37.–

Beach Soccer

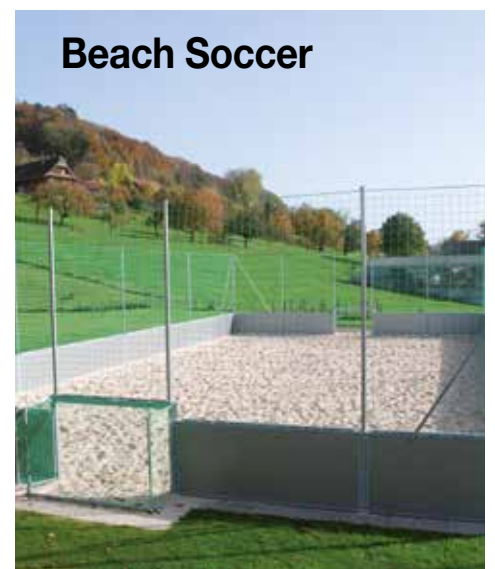

Handball



Handball SELECT Solera

Guter strapazierfähiger Trainingsball. Extrem weiches Material. Kann mit oder ohne Harz verwendet werden.

- Material: HPU 1500
- Herstellung: Handgenäht
- Verwendung: Klubtraining
- Zulassung: IHF Approved

03400 Gr. 0	Stück 54.-
03401 Gr. 1	Stück 54.-
03402 Gr. 2	Stück 54.-
03403 Gr. 3	Stück 54.-



Handball SELECT Champions League REPLICA

Dieser Ball eignet sich bestens für das Training. Besonders bei Jugend-Spielern sehr beliebt.

- Material: HPU 1000
- Herstellung: Handgenäht
- Verwendung: Klubtraining
- Zulassung: IHF Approved

03414 Gr. 0	Stück 45.-
03415 Gr. 1	Stück 45.-
03416 Gr. 2	Stück 45.-



Methodik-Handball für Kinder

Weicher und gut zu greifender Handball zum Erlernen der Wurftechniken. Die Oberfläche aus Synthetikleder und die Schaumstofffüllung verleihen den Bällen einen hohen Aufforderungscharakter und nehmen die Angst vor dem Fangen.

H1672 Gr. 00 (Ø 14 cm), gelb/rot	Stück 29.-
H1673 Gr. 0 (Ø 15 cm), gelb/blau	Stück 29.-



Handball ERIMA G13 2.0 TRAINING

Der G13 2.0 TRAINING ist der Allrounder fürs Training mit weicher und griffiger Oberfläche. Strapazierfähiger Trainingsball. Langlebiges Microfaser PU mit 5 CUBES Prägung, ABS Ventil / Karbon-Latex-Blase mit 8 Flügeln, griffig, mit und ohne Harz.

02544 Gr. 0	Stück 40.-
02545 Gr. 1	Stück 40.-
02546 Gr. 2	Stück 40.-
02547 Gr. 3	Stück 40.-



Handball ERIMA G9 SPEED

Zuverlässiger Trainingsball mit sehr gutem Grip. Strapazierfähiger Trainingsball im klassischen Schnitt. Langlebiges Microfaser PU mit 5-CUBES Prägung, ABS Ventil / Karbon-Latex Blase mit 8 Flügeln, griffig mit und ohne Harz

02550 Gr. 0	Stück 30.-
02551 Gr. 1	Stück 30.-
02552 Gr. 2	Stück 30.-



Handball GRIPTONYTE KIDS LITE

Ausgezeichneter, strapazierfähiger Trainingsball mit sehr gutem Grip sowohl mit als auch ohne Harz. Langlebiges Microfaser PU mit Ultra Grip Prägung ABS Ventil / Karbon-Latex-Blase mit 8 Flügeln griffig.

02565 Gr. 00, orange/grün	Stück 30.-
02566 Gr. 0, purpur/pink	Stück 30.-
02567 Gr. 0, gelb/blau	Stück 30.-



Handball PRIMEO

Der Schul- und Trainingsball mit der „klebrigen“ Oberfläche. Cellular-Rubber-Konstruktion.

72155 Gr. 0, grün	Stück 24.-
72156 Gr. 1, rot	Stück 24.-



Handball SELECT Light Grippy

Extra leichter Ball von guter Qualität für Kinder und Jugendliche. Fantastische Griffigkeit-auch ohne Harz.

- Material: HPU 1000
- Herstellung: Handgenäht
- Verwendung: Klubspiele und Training

03420 Gr. 0	Stück 37.-
03421 Gr. 1	Stück 37.-



Handball - WIBA Power Line

Schul- und Trainingsball Super Grip- mit „klebriger“ Oberfläche. Cellular-Rubber-Konstruktion.

02511 Gr. 1	Stück 22.-
-------------	------------

Beach-Volleyball



Beach-Volleyball MIKASA VLS 300

Der Nachfolger des legendären VLS 200! Neuentwickelte, weichere und rutschfestere Oberfläche aus Synthetikleder. 10 Panels statt der bisher 18 Panels, für eine Verringerung der Gesamtlänge der Nähte und eine grössere, glattere Oberfläche sowie bessere Sichtbarkeit. Kunststoffschicht auf der Innenseite der Panels für eine erhöhte Wasserfestigkeit.

50726 Gr. 5 **Stück 90.-**



Beach-Volleyball MIKASA VXT 30

Top Trainingsball in den bewährten Original Farben. Der Trainingsball bei dem der Umstieg zum Matchball nicht mehr schwer fällt.

03021 Gr. 5 **Stück 65.-**



Beach-Volleyball MIKASA VXL 30

Trainingsball in den Original Farben. Diese bewährte, angenehme Oberfläche garantiert keine roten Unterarme. Damit hat auch der Freizeitspieler viel Spass damit.

03020 Gr. 5 **Stück 50.-**



Beach-Volleyball MIKASA VXS-18 BR

Super weiche geschäumte Ballhülle für armschonenden Kontakt. Offizielle Gr. und Gewicht. 4-farbig.

02410 Gr. 5 **Stück 30.-**



Beach-Volleyball MIKASA VXS-18 GR

Super weiche geschäumte Ballhülle für armschonenden Kontakt. Offizielle Gr. und Gewicht. 4-farbig.

02412 Gr. 5 **Stück 30.-**



Schildkröt® Neoprenball

Farblich attraktiver Ball zum Spielen am Strand, Bad oder im Garten.

M6484 Gr. 5, Beach-Volleyball **Stück 24.-**

M6485 Gr. 5, Beach-Soccerball **Stück 24.-**

M6486 Gr. 2, Funball **Stück 17.-**

M6487 Gr. 6, American Football **Stück 24.-**



Volleyball ERIMA Allround

Top-Übungs-, und Trainingsball für Kinder, Jugendliche und Erwachsene.

Oberfläche mit sehr gutem Soft Touch und top Griffigkeit für bessere Spielkontrolle. Bestens geeignet für den Schulsport, Stylish 5-CUBES Optik, Buthyl-Blase.

02440 Gr. 5 **Stück 25.-**



Beachvolleyball Seite 102 und 103

Volleyball



Volleyball MIKASA MVA 200 FIVB Official

Top-Hallenvolleyball mit neuentwickelter Dimple-Oberfläche für noch bessere Flugeigenschaften und exzellente Ballkontrolle. Das innovative Design bewirkt eine verbesserte Sichtbarkeit des Balles. FIVB Official Game Ball.

50700 Gr. 5

Stück 109.–



Volleyball MIKASA MVA 300

Internationaler Wettspielball mit revolutionärer Panelkonstruktion und Dimple-Technologie des Top-Hallenvolleyballs MVA 200 für hervorragende Spiel- und Flugeigenschaften. Extrem strapazierfähig und langlebig.

50701 Gr. 5

Stück 88.–



Volleyball MIKASA MVA 330

Neuentwickelter Trainingsvolleyball in Premiumqualität. Optimale Spieleigenschaften dank weicher Synthetik-Oberfläche und 8-teiliger Panelkonstruktion. Extrem strapazierfähig und langlebig, hervorragendes Preis-Leistungs-Verhältnis.

50709 Gr. 5

Stück 59.–



Volleyball MIKASA School SV-3

Handgenähter preisgünstiger Trainingsvolleyball mit guten Flugeigenschaften und griffiger, angenehmer, hautfreundlicher Oberfläche.

03040 Gr. 5

Stück 44.–



Volleyball MIKASA SKV5

KIDS SOFT COMPETITION BALL. Trainingsball. Offizielle Gr., Gewicht 180 g.

02414 Gr. 5

Stück 36.–



Volleyball-Schmettergerät

Sicheres und effektives Lernen, Üben und Trainieren von Schmettern und Blocken. Hier sind sich die Volleyball-Verbände einig: die einfache Handhabung und die Sicherheit unterstützen wirkungsvoll die Methodik. Der Auflagering ist luftgefüllt, bietet dadurch praktisch keinen Schlagwiderstand und vermindert so die Verletzungsgefahr.

V1605

Stück 47.–



Volleyball molten V5M4000

Wettspielball aus weichem synthetischen Leder im neuen Design, strapazierfähig, geeignet für den Vereinssport, F.I.V.B offizielle Gr. und Gewicht, weiss/grün/rot.

V1517 Gr. 5

Stück 55.–



Volleyball molten V5M2000

Trainingsball aus weichem synthetischem Leder, maschinen genäht, extrem haltbar, optimal für das Schultraining und für Anfänger, weicher Ballkontakt, offizielle Gr. und Gewicht, weiss/grün/rot.

V1311 Gr. 5

Stück 31.–

Basketball



Basketball molten BGR 7

hochwertiger Wettspiel-Gummiball mit Karkassenaufbau, in neuem Design. FIBA approved.

B9915 Gr. 7 **Stück 24.-**



Basketball molten BGR 6

neue Damen-Wettspielgrösse 6. FIBA approved.

B9916 Gr. 6 **Stück 24.-**



Mini-Basketball molten BGR 5

hochwertiger Jugendball in neuem Design.

B9917 Gr. 5 **Stück 22.-**



Basketball molten B982

der Ball für den harten Spielalltag, offizieller Spielball des DBB, computerberechnete Oberflächenstruktur für sichere Ballführung. Oberflächenmaterial aus spezieller Nylon/Gummimischung, FIBA-anerkannt.

B1612 Gr. 7 **Stück 36.-**



Mini-Basketball molten B985

der Ball für den harten Spielalltag, offizieller Spielball des DBB, computerberechnete Oberflächenstruktur für sichere Ballführung. Oberflächenmaterial aus spezieller Nylon/Gummimischung, FIBA-anerkannt.

B1626 Gr. 5 **Stück 31.-**



Basketball molten School Trainer BST

Basketball School Trainer, griffig, gute Ballkontrolle, haltbar. Ideal für die Schule, speziell von der Deutschen Schulsportstiftung empfohlen.

B9920 Gr. 5 **Stück 18.-**
B9919 Gr. 6 **Stück 18.-**
B9918 Gr. 7 **Stück 18.-**



Basketball molten GM7

Top-Basketball in neuer Farbkombination auf 12 Feldern rot/weiss/blau. Aus synthetischem Leder, sehr griffig, ideal für Indoor und Outdoor.

B1463 Gr. 7 **Stück 46.-**



Molten® D3500 Outdoor Basketball

Spezieller Outdoor Basketball mit schwarz-silberner Shiny-Optik aus Synthetik-Leder. Griffig und robust im 12-Felder Design.

B1474 Gr. 6 **Stück 40.-**
B1473 Gr. 7 **Stück 40.-**



Basketball molten BC3R USA

Blau/rot/weiss-farbiger Basketball mit griffiger Oberfläche. Ideal für Kinder.

B1448 Gr. 3 **Stück 16.-**
B1446 Gr. 5 **Stück 20.-**
B1447 Gr. 7 **Stück 22.-**



Spalding® Basketball TF250

Basketball aus Composite Leder für den Einsatz Indoor und Outdoor. Die weiche Balloberfläche gewährleistet eine sehr gute Ballkontrolle und einen hervorragenden Grip. Das eingesetzte Material bietet eine optimale Mischung aus Haltbarkeit - selbst beim Einsatz auf Asphalt - und optimalen Spieleigenschaften.

B1637 Gr. 6

Stück 60.-



Spalding® Basketball TF250

Basketball aus Composite Leder für den Einsatz Indoor und Outdoor. Die weiche Balloberfläche gewährleistet eine sehr gute Ballkontrolle und einen hervorragenden Grip. Das eingesetzte Material bietet eine optimale Mischung aus Haltbarkeit - selbst beim Einsatz auf Asphalt - und optimalen Spieleigenschaften.

B1639 Gr. 7

Stück 60.-



Basketball Spalding NBA SILVER OUTDOOR

Outdoor Basketball: Tiefe Channels garantieren ein gutes Ball-Handling und die sehr haltbare Rubber-Oberfläche widersteht jedem Street Game.

B1636 Gr. 7

Stück 33.-



SPORDAS MAX™ Basketball

Der perfekte Ball für den Basketball-Einsteiger! Mit einer hochwertigen Butyl-Blase und einer revolutionären Oberfläche aus Cellular Rubber (exklusive Legierung aus synthetischem Kautschuk): weich, griffig und sehr langlebig.

72148 Gr. 5

Stück 25.-



SPORDAS MAX™ Basketball

Der perfekte Ball für den Basketball-Einsteiger! Mit einer hochwertigen Butyl-Blase und einer revolutionären Oberfläche aus Cellular Rubber (exklusive Legierung aus synthetischem Kautschuk): weich, griffig und sehr langlebig.

72149 Gr. 7

Stück 28.-



SPORDAS Trainings-Basketball, BB-TRAINER

Basketball-Kids haben mit dem BB-Trainer erwiesenermassen mehr Erfolgserlebnisse als mit anderen Bällen! Der Ball wurde von führenden Sportlehrern in den USA entwickelt und speziell auf die Anforderungen von Kindern und Jugendlichen zugeschnitten. In Gr. und Gewicht reduziert und ausgestattet mit einer supergriffigen Oberfläche, bietet er den Kids beste Spieleigenschaften. 420 g.

72049 Gr. 5

Stück 24.-



Ballbag

für ca. 12 Bälle mit Gr. 5. Aus reissfestem Spezialmaterial (Nylon/PU) mit breitem Nylon-Tragegurt und Verschlussseil aus dickem Polypropylen.

D1284

Stück 24.-

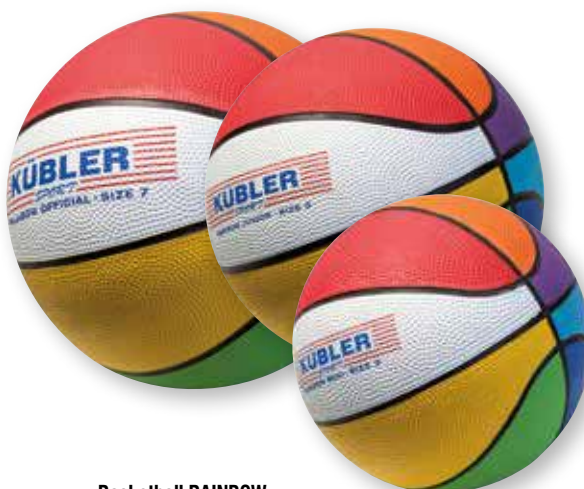

Basketball RAINBOW

Wettspielball auf Gummilatexhaut auf Nylonkarkasse. Robuste Ausführung, ideal für die Schule. Gr. und Gewicht nach internationaler Vorschrift.

B1458 Gr. 3

Stück 18.-

B1457 Gr. 5

Stück 18.-

B1456 Gr. 7

Stück 19.-



Basketball PRIMEO BB1

Sehr griffiger Basketball aus Gummi, robust und langlebig dank spezieller Zellstruktur. Hält extrem lange die Luft. Offizielle Grösse und Gewicht. Indoor / Outdoor. Farbe: Braun / Creme.

02715 Gr. 5

Stück 25.-

02716 Gr. 6

Stück 25.-

02717 Gr. 7

Stück 25.-

Softbälle

Bälle, denen nie die Luft ausgeht!

Leicht Lernen mit Softbällen

Weichschaumbälle sind die idealen Übungs- und Spielgeräte für methodisches Lernen der Ballbeherrschung beim Werfen, Fangen, Prellen und Schlagen. Sie erhöhen die Spielfreude und ermöglichen ein rasches Erfolgserlebnis.

- Ideal für Schule, Kindergarten, Therapie und Reha
- Spielbar auf engstem Raum, im Freien und in geschlossenen Räumen
- Gefahrloses und spielerisches Training

Hervorragende Eigenschaften:

- Weich und elastisch, aus erstklassigem Schaumstoff gefertigt
- Weiche, griffige, hautsympatische Oberfläche
- Dynamische Rückpralleigenschaften
- Relativ geringer Abrieb auch auf Hartplätzen
- Unplatztbar, dauerelastisch



SOFT-Tennisübungsball

weich, elastisch und gut springend.

G4001 Ø 9 cm, 30 g

Stück 5.-



SOFT-Tennisübungsball

weich, elastisch und gut springend.

G8679 Ø 7 cm, 15 g

Stück 3.-



SOFT-Spielball

enorme Prellfähigkeit, weich und elastisch, aus erstklassigem Schaumstoff gefertigt.

G4003 Ø 9 cm, 30 g

Stück 4.-



SOFT-TT-Übungsball

weich und elastisch, aus erstklassigem Schaumstoff gefertigt, 12er Pack.

G4002 Ø 3,8 cm, 2 g

Set 10.-



SOFT-Spielball

weich und elastisch, gut springend.

G4014 Ø 15 cm, 110 g

Stück 17.-



SOFT-Gymnastikball

weich und elastisch, gut springend.

G8673 Ø 18 cm, 180 g

Stück 19.-



SOFT-Fussball

gute Sprungkraft, weich, griffig und dauerhaft elastisch. Natürlich aus besten Schaumstoffen gefertigt, gut springend.

G8688 Ø 18 cm, 170 g

Stück 27.-



SOFT-Trainingsball

weich und elastisch, gut springend.

G4013 Ø 21 cm, 295 g

Stück 29.-



SOFT-Volleyball

weich und elastisch, gut springend.

G8675 Ø 20 cm, 305 g

Stück 24.-



SOFT-Volleyball

mit Spezialimprägnierung dadurch schmutzabweisend und haltbarer, sehr gut springend.

G4017 Ø 21 cm, 310 g

Stück 39.-



ELE-Softball

mit Elefantenhaut-PU-Beschichtung. Diese Bälle sind aus bestem Spezialschaumstoff gefertigt und mit der robusten, geschlossenen Elefantenhaut-Beschichtung versehen. Die griffige Oberfläche ist dauerelastisch, hygienisch abwaschbar, desinfizierbar, nicht toxisch und verleiht dem Ball eine lange Lebensdauer. Farblich sortiert.

G4022 Ø 7 cm, 14 g
G4023 Ø 9 cm, 24 g

Stück 5.-
Stück 7.-

ELE-Softball

dauerelastisch, kaum springend.

G4024 Ø 16 cm, 65 g, blau
G4025 Ø 16 cm, 65 g, rot
G4026 Ø 16 cm, 65 g, grün
G4027 Ø 16 cm, 65 g, gelb

Stück 17.-
Stück 17.-
Stück 17.-
Stück 17.-



ELE-Soft-Mini-Handball

Schaumstoffball mit zäher, elastischer PU-Beschichtung, besonders griffig. Speziell für Anfänger und zum Wurftraining geeignet. Gutes Sprungverhalten.

G4032 Ø 16 cm, 150 g, weiss

Stück 25.-



ELE-Allroundball

dauerelastisch, gut springend.

G4029 Ø 18 cm, 145 g, blau

Stück 24.-



ELE-Specialball

dauerelastisch, gut springend.

G4030 Ø 21 cm, 220 g, weiss

Stück 29.-

Doppelt beschichtete ELE-Schaumstoffbälle



ELE-Schaumstoffball WIBA Power 160

Schaumstoffball aus bestem Spezialschaumstoff, mit der zähen, elastischen „Elefantenhaut“ doppelt beschichtet!

02580 weiss, Ø 16 cm, 150g

Stück 28.-



ELE-Schaumstoffball WIBA Power 180

Schaumstoffball aus bestem Spezialschaumstoff, mit der zähen, elastischen „Elefantenhaut“ doppelt beschichtet!

02581 blau, Ø 18 cm, 145g

Stück 28.-



ELE-Schaumstoffball WIBA Power 210

Schaumstoffball aus bestem Spezialschaumstoff, mit der zähen, elastischen „Elefantenhaut“ doppelt beschichtet!

02582 weiss, Ø 21 cm, 220g

Stück 33.-

Soft-Touch Spielbälle



Soft Touch-Fussball

Gummiball für Spiel und Freizeit, gute Sprungkraft, robust.

F9900 Ø 19 cm, 240 g **Stück 12.-**



Soft Touch-Volleyball

Gummiball für Spiel und Freizeit, gute Sprungkraft, robust.

V9904 Ø 20,5 cm, 200 g, gelb **Stück 13.-**



Soft Touch-Volleyball

Gummiball für Spiel und Freizeit, gute Sprungkraft, robust.

V9903 Ø 20,5 cm, 200 g, rosa **Stück 13.-**



Soft Touch-Handball

Gummiball für Spiel und Freizeit, gute Sprungkraft, robust.

H9900 Ø 14,5 cm, 150 g, weiss **Stück 13.-**

Softschaumbälle



Soft Touch-Basketball

Gummiball für Spiel und Freizeit, gute Sprungkraft, robust.

B9908 Ø 19 cm, 235 g **Stück 12.-**



SOFT-Handball

gute Sprungkraft, weich, griffig und dauerhaft elastisch. Natürlich aus besten Schaumstoffen gefertigt, gut springend.

G8687 Ø 15 cm, 105 g **Stück 16.-**



SOFT-Fussball

gute Sprungkraft, weich, griffig und dauerhaft elastisch. Natürlich aus besten Schaumstoffen gefertigt, gut springend.

G8688 Ø 18 cm, 170 g **Stück 27.-**



Soft-Volleyball

gute Sprungkraft, weich, griffig und dauerhaft elastisch. Natürlich aus besten Schaumstoffen gefertigt, gut springend

G8689 Ø 21 cm, 305 g **Stück 31.-**



Dragonskin® Softball

Powered by Kübler Sport. Sehr hochwertiger Schaumstoffball mit spezieller Beschichtung, gut springend. Optisch ansprechende Neon-Farben, perfekt für Kindergarten, Schule, Sport und Freizeit.

D9927 Ø 9 cm, 30 g, violett	Stück 7.-
D9922 Ø 12 cm, 45 g, neon-orange	Stück 14.-
D9923 Ø 16 cm, 100 g, neon-grün	Stück 19.-
D9924 Ø 18 cm, 130 g, blau	Stück 21.-
D9925 Ø 21 cm, 200 g, neon-gelb	Stück 28.-

Dragonskin® Softbalset

Hochwertiger Schaumstoffball mit PU-Beschichtung, gut springend. 4er Set: Ø 21 cm neon-gelb, Ø 18 cm neon-blau, Ø 16 cm neon-grün, Ø 12 cm neon-orange

D9926 **Set 70.-**

ELE-Soft-American-Football

aus besten Spezialschaumstoffen gefertigt, mit zähelastischer PU-Beschichtung. Diese Spielbälle sind dauerelastisch, nicht toxisch, abwaschbar und immer spielbereit. Ideal zum gefahrlosen Erlernen von Fang- und Wurftechniken.

D9920 **Stück 31.-**

PU-Schaumstoffbälle

Sehr griffige Oberfläche durch eine spezielle Beschichtung bei hoher Schaumstoffdichte (Raumgewicht), sehr gutes Sprung- und Prellverhalten. Durch ihre Besonderheit gibt es keine Verletzungen oder Beschädigungen am Inventar. Diese Bälle vereinen alle Vorzüge, welche in der Therapie, im Behinderten-Sport oder beim Training benötigt werden. Die Ausführungen sind den einzelnen Sportarten angepasst.



PU-Schaumstoffball-Spiele-Set

Das Set besteht aus 12 unterschiedlichen Spiele-PU-Schaumstoffbällen Ø 10 cm oder mehr mit praktischem Aufbewahrungssack. Bälle mit CE-Zertifikat.

G4926 **Set 64.-**

Sparpaket PU-Schaumstoffbälle

Zum Fühlen, Greifen, Sichten. Hiermit haben Sie die Möglichkeit die Produkte einmal in die Hand zu nehmen und sich von der Qualität zu überzeugen.

Bestehend aus:

- 1 x Tennisball 7 cm
- 1 x Tennisball 9 cm
- 1 x Spielball 12 cm
- 1 x Mini-Handball 16 cm
- 1 x Volleyball 20 cm
- 1 x Fussball 20 cm

G4917 **Set 75.-**

PU-Soft-Tennisball
G4910 Ø 7 cm, 30 g, gelb

Stück 5.-

PU-Soft-Spielball
G4911 Ø 9 cm, 40 g, rot

Stück 6.-



PU-Soft-Spielball
G4912 Ø 12 cm, 80 g, grün

Stück 15.-

PU-Soft-Volleyball
G4914 Ø 20 cm, 305 g, gelb

Stück 22.-

PU-Soft-Fussball
G4915 Ø 20 cm, 295 g, weiss/schwarz

Stück 20.-



PU-Soft-Mini-Handball
G4913 Ø 16 cm, 160 g, rot

Stück 18.-

PU-Soft-Volleyball
G4920 Ø 20 cm, 290 g, gelb/rot/weiss

Stück 22.-

PU-Soft-Basketball
G4918 Ø 20 cm, 290 g, orange

Stück 21.-

PU-Soft-Basketball
G4919 Ø 20 cm, 290 g, regenbogenf.

Stück 22.-



Waboba Ball Blast

Der griffige Waboba Ball Blast springt auf dem Wasser und bringt Schwung ins Badengehen. Dieser grössere, weichere und leichtere Ball lässt sich besonders gut für Kinder fangen und werfen und ist für jede Art von Gewässern geeignet. Der Waboba Ball Blast mit eingebauter Spassgarantie.

S6609 Ø 7,0 cm, 59 g Stück 14.-



Waboba Moon Ball

Der Waboba Moon Ball ist wie nichts sonst auf der Erde. Ultraleichtes Gewicht und eine Sprungkraft als ob es keine Schwerkraft gäbe. Dazu kommt ein verrückter Spin.

S6606 Ø 6,5 cm, 72 g Stück 14.-



Waboba Ball Extreme

Noch mehr Spass im Nass: Der Waboba Ball Extreme springt auf der Wasseroberfläche, ist enorm griffig und dadurch ganz einfach zu fangen und zu werfen. Egal ob am Strand, im Freibad, am See oder im Garten - dieser Ball ist ein absoluter Spassgarant für Gross und Klein.

S6607 Ø 6,0 cm, 76 g Stück 14.-



Riesen-Fussball

Der Riesen-Fussball ist ungefähr doppelt so gross wie ein „normaler“ Fussball, dafür aber nur halb so schwer. Dadurch ist der Ball etwas langsamer, leichter zu treffen und leichter zu fangen. Hochwertige Nylonhülle. Innenblase mit Nadelventil.

G4058 40 cm, 200 g, gelb/schwarz Stück 20.-



Moosgummiball

Massive Moosgummibälle, die hervorragend in der Hand liegen und ausserdem gut springen, Ø 6,2 cm, ca. 60 g.

S6554 blau Stück 5.-
S6555 rot Stück 5.-
S6556 gelb Stück 5.-
S6557 grün Stück 5.-
S9614 30-er Set farbig sortiert Set 108.-



Schaumstoff Soft Ball

PU-Schaumstoff mit spezieller Beschichtung in Golfball Optik. Ideal zum Spielen, Werfen, Fangen oder als Handtrainer zur Kräftigung von Hand, Fingern und Unterarm.

G5021 Ø 7,5 cm, blau Stück 8.-
G5022 Ø 10 cm, gelb Stück 14.-



Poco Ball (Kometenball)

Einziger Spielball (Ø ca. 7 cm) mit ca. 40 cm langem Schweif, der das Fangen des Balles erheblich einfacher macht. Der Schweif ist abnehmbar, so dass der Poco Ball für eine Vielzahl von Ballspielen eingesetzt werden kann. Gewicht: ca. 50 g.

S6109 Stück 8.-

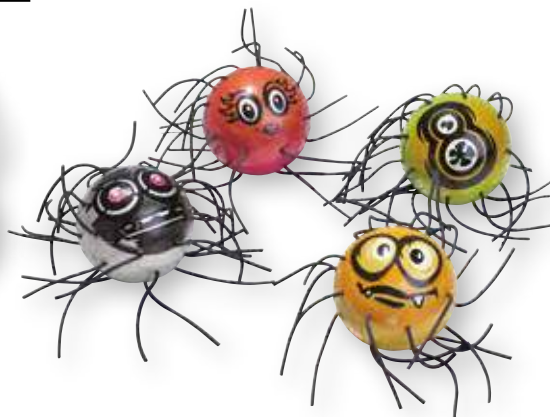

SPORDAS SpiderBall

Die Tentakeln des SpiderBalls machen das Fangen nämlich viel leichter und bremsen darüberhinaus das Wegrollen des Balles. Ideal für motorische Übungen mit Kindern und Behinderten. Gummiball Ø 6 cm.

G9434 Stück 10.-



Footbag Kübler

Mit diesem Footbag sind spektakuläre Freestyle Tricks möglich! Auch das Spiel über ein Netz oder das Jonglieren in der Gruppe bringen mit diesem Footbag jede Menge Fun. Der Footbag ist mit Granulat gefüllt und besitzt eine weiche Kunstleder Oberfläche.

M6490 Ø ca. 5,5 cm, ca. 35 g Stück 7.-



SUPERSOFT

Die SUPERSOFT-Bälle haben einen geringen Luftinnendruck. Weichheit und Sprungverhalten können durch das Gummiventil reguliert werden.

52161 Ø 21 cm, 220 g Volleyball	Stück 22.-
52162 Ø 22 cm, 260 g Fussball	Stück 25.-
52163 Ø 24 cm, 400 g Basketball	Stück 28.-

SUPERSOFT-Airball

52165 Ø 12 cm, 100 g	Stück 14.-
52166 Ø 18 cm, 200 g	Stück 18.-
52167 Ø 24 cm, 220 g	Stück 25.-

Supersoft-Handball

Trainings-Handball aus superweichem und sehr griffigem Spezialkunststoff, regulierbar durch das Gummiventil.

52170 Ø 14 cm, 160 g	Stück 20.-
52171 Ø 16 cm, 200 g	Stück 22.-
52172 Ø 17 cm, 240 g	Stück 23.-

ULTIMA

Karkassen-Aufbau



Die ultimativen Bälle mit dem revolutionären Aufbau:

Die ULTIMA-Bälle sind die einzigen Bälle, die im Rotationsverfahren hergestellt werden und mit zwei Schichten ausgestattet sind

- Die innere Schicht: mit einer patentierten geschlossenzelligen Wabenstruktur für gleichbleibende Form und konstante Sprungeigenschaften
- Äussere Schicht: aus geschäumtem Gummi für eine unvergleichlich weiche Oberfläche mit bestem Grip für beste Spieleigenschaften und gefahrloses, angstfreies Spiel

ULTIMA Fussball Low Bounce

Diese Allwetter-Fussbälle springen, aus 2m Höhe fallen gelassen, weniger als 60cm vom Boden zurück.

52197 Ø 20 cm, 380 g	Stück 25.-
----------------------	------------

Volleyball

Fussball

Basketball

Handball



ULTIMA-Volleyball

50935 Mini 1, Ø 20.5 cm, 220 g	Stück 24.-
50936 Mini 2, Ø 21 cm, 250 g	Stück 24.-
52190 Official, Ø 21 cm, 270 g	Stück 23.-

ULTIMA-Fussball

52193 Gr. 3, Ø 18 cm, 280 g	Stück 24.-
52192 Gr. 4, Ø 20 cm, 320 g	Stück 24.-
52191 Gr. 5, Ø 21.5 cm, 420 g	Stück 24.-

ULTIMA-Basketball

52194 Gr. 5, Ø 21 cm, 410 g	Stück 25.-
52196 Gr. 7, Ø 24 cm, 620 g	Stück 27.-

ULTIMA-Handball

50938 Ø 15 cm, 200 g	Stück 24.-
50939 Ø 16 cm, 290 g	Stück 24.-

Softbälle mit Elefantenhaut (ELE)

aus besten Spezialschaumstoffen gefertigt, mit zäher, elastischer PU-Beschichtung

- Ideal für Schule, Kindergarten, Therapie und Reha
- Beliebt und bewährt bei allen Altersgruppen

Hervorragende Eigenschaften:

- Oberfläche hygienisch abwaschbar, desinfizierbar, nicht toxisch!
- Dynamische Rückpralleigenschaften
- Hohe Abriebfestigkeit und leuchtende Farben
- Besonders griffige Oberfläche
- Unplatztbar, dauerelastisch - ihnen geht nie die Luft aus!



Leichtes Zusammendrücken und Verformen möglich!

Automatische Rückverformung in die Ausgangsform.

In Sekundenschnelle wieder in Originalform!

ELE'Elefantenhaut®

ist eine hochelastische, geschlossene Polyurethan-Beschichtung in vielen bunten Farben. ELE'Elefantenhaut® verbindet sich fest mit dem darunterliegenden PU-Schaumstoff und ist dadurch besonders robust. Sie verleiht VOLLEY® Softbällen eine lange Lebensdauer. ELE'Elefantenhaut® ist toxisch einwandfrei, abwaschbar und mit handelsüblichen Desinfektionsmittel desinfizierbar.

ELE-VOLLEY - UNBALL

Der Unball besitzt einen versetzten Schwerpunkt, der dazu führt, dass man beim Pellen nie weiss, in welche Richtung der Ball springen wird. Auch beim Rollen sucht er sich „seinen eigenen Weg“. Ideal um Geschicklichkeit, Reaktionsfähigkeit und Auge-Hand-Koordination spielerisch zu trainieren. Durchmesser 21 cm, Gewicht ca. 250 g mit „Elefantenhaut“-PU-Beschichtung.

G1603

Stück 37.-



ELE-VOLLEY-Playball

dauerelastisch, gut springend.
G4028 Ø 16 cm, 105 g, rot

Stück 19.-

ELE-Specialball

dauerelastisch, gut springend.
G4030 Ø 21 cm, 220 g, weiss

Stück 29.-

ELE-Soft-Fussball

mit „Elefantenhaut“-PU-Beschichtung. Die griffige Oberfläche ist dauerelastisch, hygienisch abwaschbar, desinfizierbar und nicht toxisch und verleiht dem Ball eine lange Lebensdauer.
G1602 Ø 21 cm, 325g, orange

Stück 46.-

ELE-Soft-Fussball

mit Elefantenhaut-PU-Beschichtung. Die griffige Oberfläche ist dauerelastisch, hygienisch abwaschbar, desinfizierbar und nicht toxisch und verleiht dem Ball eine lange Lebensdauer.
G1600 Ø 21 cm, 235 g, gelb

Stück 31.-



ELE-Soft-Fussball

mit „Elefantenhaut“-PU-Beschichtung. Die griffige Oberfläche ist dauerelastisch, hygienisch abwaschbar, desinfizierbar und nicht toxisch und verleiht dem Ball eine lange Lebensdauer.
G1601 Ø 18 cm, 145 g, farbig sortiert

Stück 27.-



SOFT-Gymnastikball

Unsere Softbälle zeichnen sich durch Ihre hervorragenden Eigenschaften aus: enorme Prellfähigkeit, weich, elastisch und kaum springend, aus erstklassigem Schaumstoff gefertigt.
G4005 Ø 18 cm, 75 g rot
G4006 Ø 18 cm, 75 g grün
G4007 Ø 18 cm, 75 g blau

Stück 14.-

Stück 14.-

Stück 14.-



SOFT-Gymnastikball

enorme Prellfähigkeit, weich und elastisch, aus erstklassigem Schaumstoff gefertigt.
G8670 Ø 20 cm, 165 g
G8671 Ø 15 cm, 70 g
G8672 Ø 12 cm, 35 g

Stück 16.-

Stück 8.-

Stück 5.-



PU-Schaumstoffwürfel

15 x 15 x 15 cm, für viele Lernspiele, rot, blau, grün und gelb sortiert.

G4932 einzeln	Stück 19.-
G4933 4-er Set	Set 69.-

MINI-PU-Schaumstoffwürfel

7,5 x 7,5 x 7,5 cm, für viele Lernspiele, rot, blau, grün und gelb sortiert.

G4930	Stück 6.-
G4931 8-er Set	Set 42.-

SUPER-MINI-Schaumstoffwürfel

6 x 6 x 6 cm, für viele Lernspiele oder zum Knautschen. Gelb, rot sortiert.

G4934	Stück 5.-
--------------	------------------

Schaumstoffwürfel

für viele Lernspiele, rot, blau, grün sortiert.

G4060 16 x 16 x 16 cm	Stück 10.-
G4061 30 x 30 x 30 cm	Stück 84.-

Soft Wurfscheiben

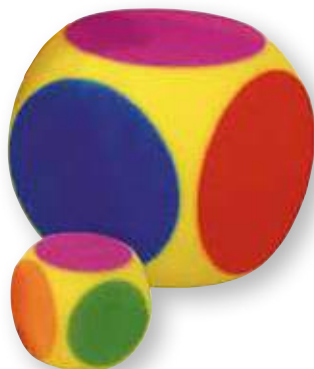

6-Farben Schaumstoffwürfel

Statt Zahlen arbeiten Sie hier mit Farben und trainieren so Wiedererkennungs-Fähigkeiten. Daraus können Sie viele neue Spielideen ableiten.

G5091 Kantenlänge 16 cm	Stück 10.-
G5090 Kantenlänge 7 cm	Stück 5.-

Soft-Wurfscheibe

Ø 25 cm sicher und weich, keine Schrammen und Kratzer an Möbeln und Inventar, mit Aufdruck. Lieferung sortiert in rot, blau, grün, gelb, orange und violett.

D3135 ohne Beschichtung	Stück 6.-
--------------------------------	------------------

Wurfscheibe SOFT

Aus geschlossenzelligem PE-Schaum, Ø 21 cm, 108 g. Für gefahrloses Spielen.

G4935 rot	Stück 8.-
G4936 blau	Stück 8.-
G4937 gelb	Stück 8.-
G4938 grün	Stück 8.-



ELE-Schaumstoffwürfel

mit Elefantenhaut-PU-Beschichtung. Diese Würfel sind aus bestem Spezialschaumstoff gefertigt und mit der robusten, geschlossenen Elefantenhaut-Beschichtung versehen. Die griffige Oberfläche ist dauerelastisch, hygienisch abwaschbar, desinfizierbar, nicht toxisch und verleiht den Würfeln eine lange Lebensdauer. Lieferung sortiert in blau, rot, gelb und grün.

G8650 30 x 30 x 30 cm	Stück 112.-
G8654 40 x 40 x 40 cm	Stück 147.-
G8652 50 x 50 x 50 cm	Stück 220.-

ELE-Soft-Wurfscheibe

Ø 25 cm sicher und weich, keine Schrammen und Kratzer an Möbeln und Inventar, mit Aufdruck. Lieferung sortiert in rot, blau, grün, gelb, orange und violett.

D3136 mit PU-Beschichtung	Stück 13.-
----------------------------------	-------------------



Gummi-Flex Ball

Toller Spiel- und Lernball für Drinnen und Draussen. Werfen, Fangen, Rollen, Drücken, etc. alles möglich mit dem neuen Gummi-Flex Ball. Dank seiner gegossenen Gummiform gelangt der Ball immer wieder in seine Ausgangsform zurück. Aufgrund der zahlreichen Öffnungen können die Bälle auf jede erdenkliche Weise gefangen werden. Durch das hineinstecken eines Luftballons ergeben sich zusätzliche Anwendungsmöglichkeiten z.B. im Wasser. Geeignet für alle Alterstufen. Lieferung farblich sortiert.

G9432 Ø 10 cm, 180 g Stück 13.-
 G9433 Ø 21,6 cm, 300 g Stück 21.-

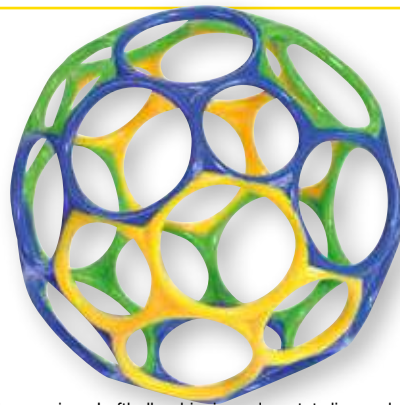

Oball

Steckt man einen Luftballon hinein und pustet diesen dann auf, ergeben sich zusätzliche Anwendungsmöglichkeiten (z. B. im Wasser).

Ein Ball für jedermann!

- geeignet für alle Altersstufen
- ein toller Spielball für Drinnen und Draussen
- ein perfekter Ball zum Werfen und Fangen
- behält am Ende immer seine ursprüngliche Form
- hergestellt aus flexiblem Kunststoff
- in ansprechenden, knalligen Farben

G9436 Ø 10 cm Stück 14.-
 G9437 Ø 15 cm Stück 29.-



Tumble Ball

Die Bälle bestehen aus flexiblen, geflochtenen Kunststoffstreifen mit Gewebeüberzug. Sie können gedrückt werden, ohne dass die Streifen brechen. Durch die offene Struktur können die Bälle auf jede erdenkliche Weise gefangen werden. Sie rollen nicht endlos weg. Besonders Kinder haben hier gleich ein Erfolgserlebnis.

G9431 Ø 18 cm, 174 g Stück 20.-



Wuschelball

Ideal zum Werfen, Fangen, Tragen, Jonglieren, zum auf den Füßen oder Knien hüpfen lassen. Gut zu sehen und leicht zu fangen. Feine Gummischnüre, einfach unwiderstehlich, weich und vielseitig.

M6523 Ø 8 cm Stück 8.-

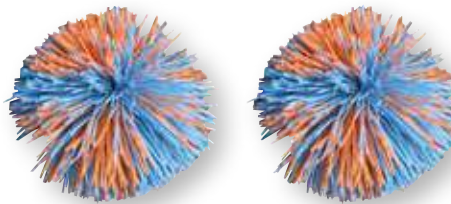

Ogo Sport® Ersatzbälle

2 Ogo Sport Ersatzbälle (Wuschelball/Koosh Ball), die nicht wegrollen, wenn sie auf den Boden fallen. Gr. Ø 6,5 cm, 2 Stück an Kopfkarte.

D3193 Paar 8.-



Luftballon-Ball

Mit dieser Hülle wird jeder normale Luftballon zum idealen Spielball für überall - leicht, stabil und passt in jede Tasche. Der Luftballon wird in die kleine Öffnung der Hülle gesteckt und dann aufgeblasen. Das Mundstück des Ballons wird ein paarmal gedreht und dann nur in die Hülle gesteckt. Der fertige Ball ist fast so leicht wie ein blosser Luftballon, fliegt aber viel gerader und ist stabiler. Lieferung inklusive Luftballon.

P2836 für Ø 25 cm Stück 11.-
 P2837 für Ø 18 cm Stück 10.-

Motorikbälle



Motorikball

Material: Kautschuk, beflockt. Werfen, Rollen, Greifen Fühlen und vieles mehr lässt sich mit den neuen Kautschukbällen super trainieren. Ø ca. 10-12 cm.

S6971 Torpedo, dunkelblau Stück 10.-
 S6972 Crazy, dunkelblau Stück 10.-
 S6973 Golf, hellgrün Stück 10.-
 S6974 Bubble, pink Stück 10.-
 S6975 Rubber, gelb Stück 10.-
 S6976 3-er Mix Set 14.-

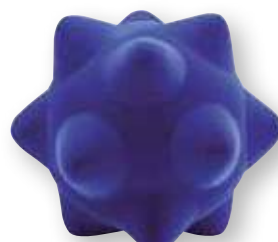

Motorik, Massage und Pilates



Igelball

mit angenehm langen und gut zu greifenden Igelnoppen. Ideal für Finger- und Greif-übungen, zur Förderung der Durchblutung und Sensibilisierung nach Operationen etc. – auch im Wasser sehr gut anwendbar.

G4116 Ø 6 cm, orange	Stück 6.–
G4147 Ø 8 cm, gelb	Stück 8.–
G4148 Ø 9 cm, rot	Stück 9.–
G4149 Ø 10 cm, blau	Stück 11.–

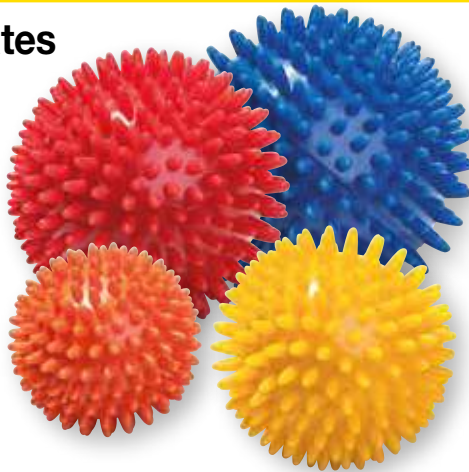

Massage Ball

- Für Fingermassage, Rollbewegungen und Greifübungen
- Auch im Wasser zu benutzen
- Ohne Nadelventil

T5040 6 cm	Stück 4.–
T5041 8 cm	Stück 5.–
T5042 9 cm	Stück 6.–
T5043 10 cm	Stück 6.–



TOGU Brasil ©

Die intelligente Füllung aus Luft und Gewicht gibt Ihnen ein gezieltes Bewegungsfeedback (Schütteleffekt). Aus hochwertigem Ruton® mit angenehmen Senso®-Noppen.

- Tiefenmuskeltrainer für Ihre Gesundheit und Figur
- Bindegewebsstraffung und präventives Rückentraining durch minimale Bewegungsamplitude
- Gelenkschonend durch geringes Eigengewicht
- Farbe grün

G4169 2 x 270 g	Paar 29.–
-----------------	-----------



Noppenball

Für vielseitige Bewegungsübungen, zur Förderung der Durchblutung, Massage, Gymnastik etc., ca. 420 g, mit Ventil.

G4175 Ø 23 cm, rot	Stück 25.–
G4176 Ø 28 cm, blau	Stück 31.–



PILATES redondo®-Ball

Aus weichem geschäumtem PVC-Material gefertigt, lässt sich der redondo® Ball mit seinem Stöpselverschluss schnell und einfach aufblasen und wieder entlüften. Luftleer passt er in jede Tasche und kann überall hin mitgenommen werden. Lieferung komplett mit Aufblashilfe und Übungsbeispielen auf der Verpackung. Ideal zur Kräftigung der Wirbelsäulenmuskulatur, Beweglichmachung der Wirbelgelenke, Pilates, Tiefenentspannung und Relaxation.

G2459 Ø 18 cm, anthrazit	Stück 10.–
G2460 Ø 22 cm, blau	Stück 12.–
G2461 Ø 26 cm, rot	Stück 14.–

TOGU® redondo®-Ball TOUCH

Der neue Redondo Ball Touch mit sanften Noppen. Weiches, geschäumtes und zugleich geruchsneutrales Material (PVC), mit Stöpsel-Verschluss zur Luftfüllung und individuellen Regelung. Latexfrei und ohne verbotene Phthalate (nach EU Richtlinie 2005/84/EG).

G2437 Ø 18 cm, anthrazit	Stück 11.–
G2438 Ø 22 cm, blau	Stück 12.–
G2439 Ø 26 cm, rubinrot	Stück 13.–



Toгу Redondo®-Ball Mini 2er Set

Spezielles Redondo-Ball Set für anspruchsvolles Gesundheits- und Figurtraining. Rutschfestes Material aus Ruton, 2 x Ø 14 cm.

G2456 Ø 14 cm, blau	Stück 22.–
---------------------	------------



Toгу Redondo®-Ball Plus

Der Redondo Ball Plus eignet sich aufgrund seines Durchmessers und seines Eigengewichts für Kräftigungs- und Schwungübungen. Mit dem Ball sind neue Übungspositionen (z.B. Bauchlage, Kniestand, Ausfallschritt und Kniebeugentraining) möglich. Gr.: Ø 38 cm. Gewicht: 500 g. Belastbar bis 120 kg. Material: geschäumtes Ruton.

G2458 Ø 38 cm, grün	Stück 25.–
---------------------	------------



POWER PILATES Ball

Der Ball für das „The Pilates Coach“-Programm von Juliana Afram. Der Ball sorgt für Abwechslung, wirkt unterstützend und schafft eine grosse Übervielfalt. Geschäumtes PVC. Oberfläche: softweiches, aber robustes Material. Mit Stöpselverschluss, lässt sich schnell und leicht aufblasen und entlüften.

G2462 Ø 26 cm	Stück 23.–
---------------	------------

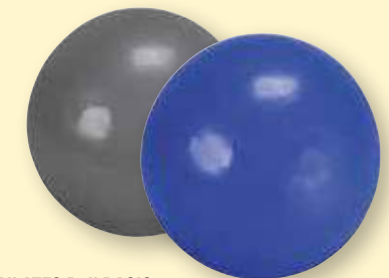

PILATES Ball BASIC

Aus weichem, geschäumtem PVC-Material hergestellt. Super griffig und mit einem Blasrohr einfach und schnell aufzublasen. Idealer Pilates Ball zur Kräftigung der Rücken- und Bauchmuskulatur, auch bestens geeignet zur Tiefenentspannung und zum Wohlfühlen.

G2445 Ø 20 cm, anthrazit	Stück 8.–
G2446 Ø 25 cm, blau	Stück 9.–



Burner Ball

Der original Ball der Burner Games! Dank der speziellen Konstruktionsweise und der weichen Schaumstofffüllung ermöglicht dieser Ball superschnelle Würfe, die bei Körpertreffern keine Schmerzen erzeugen, zudem lässt sich der Ball sehr gut fangen. Bestens geeignet für die innovative Spielreihe der Burner Games, aber auch für viele klassische Wurfspiele wie Völkerball oder Brennball.

F6020 Gr. 00, Umfang 42 cm, 2-12 Jahre	Stück 36.-
F6021 Gr. 0, Umfang 47 cm, ab 13 Jahren	Stück 38.-



Dodge-/Völkerball

(deutsch Duck-Dich-Ball) ist ein nah mit Völkerball verwandtes Spiel, bei dem die Mitspieler dem Ball ausweichen sollen. Der Ball besteht aus Gummi, ist robust und griffig.

D7925 ca. 350 g, Ø ca. 20 cm, rot	Stück 12.-
D7926 ca. 350 g, Ø ca. 20 cm, gelb	Stück 12.-
D7924 ca. 350 g, Ø ca. 20 cm, blau	Stück 12.-



TRIAL Dodgeball

Sehr weicher Dodgeball. Auch perfekt für das Völkerballspiel in der Schule geeignet. Extrem weiche und griffige Oberflächenstruktur aus strapazierfähigem aufgeschäumtem PU-Material.

H6020	Stück 22.-
-------	------------

Faustball



Faustball EFFET Spezial (IFV)

aus Nappaleder, abriebfeste Spezialbeschichtung. Wasserfest, Tennisballschnitt, IFV zugelassen.

D2917 350-380 g	Stück 126.-
-----------------	-------------



Faustball EFFET

aus Veloursleder natur im Tennisballschnitt.

D2910 320-380 g	Stück 93.-
-----------------	------------



Korbball IVORY Team

Neuer Matchball für Spitzenkorbball, entspricht den offiziellen Vorschriften.

O3060	Stück 56.-
-------	------------



Faustball DROHNN

IFA und DTB zugelassener, DFBL empfohlener Wettspielball aus Rindsnappaleder mit Air-Foam Unterbau. Der Ball ist ohne Einspielzeit mit voller Sprungkraft sofort einsetzbar. Für Rasen, Hartplatz oder in der Halle geeignet. Extrem langlebig, wasserfest und formstabil.

D2912 Herren, weiss/schwarz, 375 g	Stück 92.-
D2913 Damen, weiss/rot, 345 g	Stück 92.-
D2914 Jugend, weiss/blau, 345 g	Stück 92.-



Original DROHNN PROFI

Wettspielball aus Rindsnappa, in voller Lederstärke durchgefärbt, selbstpolierend, nicht pflegebedürftig. Spezielle Prellballkarkasse. Gewicht: 350-380 g, DTB zugelassen.

D1935 rot	Stück 126.-
D1936 weiss-natur	Stück 126.-
D1937 gelb	Stück 127.-

Rugby / American Football



Mini-Rugbyball

Spiel- und Trainingsball, Synthetikleder, aus 4 Teilen handgenäht.

D6035 **Stück 15.-**



Rugbyball

aus wetterfestem Synthetikleder mit Polyesterlaminaten, handgenäht. Gr. und Gewicht nach Vorschrift.

D6028 Gr. 5 **Stück 26.-**



molten Football AFR

Wettspielball, Nylonkarkasse, supergriffige Gummioberfläche mit tiefem Noppen-Finish, Butyl-Innenblase, Gr. und Gewicht nach Vorschrift.

D0108 OFFICIAL **Stück 18.-**
D0109 JUNIOR **Stück 18.-**

Der ulkige Prell-, Knubbel- und Fangball kann am Boden oder gegen die Wand gespielt werden, allein oder in Gruppen. 6 Hüpfknoppen lassen den Z-Ball in ständig wechselnde Richtungen hüpfen, bei jedem Aufprall wieder anders. Die unkontrollierbaren Sprünge schulen die Augen-Hand-Koordination. Das schnelle Spiel fasziniert Kinder, wie Erwachsene.



Z-Ball

Das Energiebündel aus Vollgummi, kann sehr heftig und ungleichmässig hüpfen. Besonders für Jugendliche und Erwachsene geeignet.

S6911 Ø 6,4 cm **Stück 11.-**

Z-Ball

die zahme Ausführung in Kunststoff-Hohlkonstruktion, grösser und leichter zu fangen. Für alle Altersgruppen zu empfehlen.

S6914 Ø 10,2 cm **Stück 12.-**

Jägerball

aus Leder Ø 9 cm

03070 **Stück 20.-**



Spezial-Medizinball

mit integrierter Seilführung eröffnen die Spezial-Medizinbälle neue Übungsmöglichkeiten. Aus ALCONYL-Kunststoff mit Ventil für Nadelnippel. Durch Veränderung des Luftdruckes können die Grössen leicht variiert werden.

G4126 Ø 20 cm, 0,8 kg, grün **Stück 39.-**
G4127 Ø 20 cm, 1,0 kg, gelb **Stück 47.-**
G4128 Ø 20 cm, 1,5 kg, blau **Stück 59.-**

WV-Schleuderball

aus dickwandigem Gummi, mit Lederschleife (nicht aufblasbar). 1a-Qualitätsbälle.

G4123 Ø 18 cm, 0,8 kg **Stück 81.-**
G4124 Ø 18 cm, 1,0 kg **Stück 94.-**
G4125 Ø 19 cm, 1,5 kg **Stück 119.-**



GYMBALL

antistatisch



antistatisch

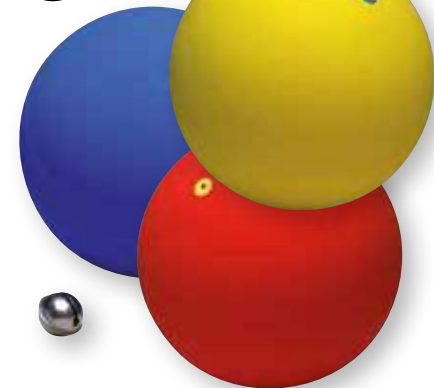

WV-Glocken-Gymnastikball

aus Gummi, Ø 16 cm (6"), mit innenliegendem Glöckchen. Übrigens: Dieser Ball wird auch für „Sehende“ ein Spielerlebnis.

G4105 blau	Stück 27.–
G4106 rot	Stück 27.–
G4107 gelb	Stück 27.–



Zeitlupenball

Aus Vinnol, mit Spezialventil. Farben sortiert.

G1605 Ø ca. 35 cm, ca. 300 g	Stück 22.–
------------------------------	------------

TRIAL-Gymnastikball Ø ca. 16 cm (6") 300 g

aus superelastischem Synthetik-Kautschuk (ungiftiges Rohmaterial), antistatisch, mit ausgezeichneten Sprungeigenschaften, hervorragender Abriebfestigkeit und Formbeständigkeit. Diese Bälle sind mit hochwertigen Gummiventilen ausgestattet (leicht selbst auswechselbar). Aufpumpen und Entlüften mit Nadelnippeln.

52210 blau	Stück 9.–
52211 rot	Stück 9.–
52212 grün	Stück 9.–
52213 gelb	Stück 9.–

TRIAL-Gymnastikball Ø ca. 19 cm (7 1/2") 420 g

aus superelastischem Synthetik-Kautschuk (ungiftiges Rohmaterial), antistatisch, mit ausgezeichneten Sprungeigenschaften, hervorragender Abriebfestigkeit und Formbeständigkeit. Diese Bälle sind mit hochwertigen Gummiventilen ausgestattet (leicht selbst auswechselbar). Aufpumpen und Entlüften mit Nadelnippeln.

52220 blau	Stück 11.–
52221 rot	Stück 11.–
52222 grün	Stück 11.–
52223 gelb	Stück 11.–

FIG-Wettkampf-Gymnastikball

Ø ca. 19 cm (7 1/2 - 8") aus Ruton®, mit Lippenventil, superelastisch, enorm prellfähig, griffsicher, hochglänzend, antistatisch. Gewicht ca. 420 g, mit FIG-Prüfzeichen.

52200 blau	Stück 17.–
52201 rot	Stück 17.–
52202 grün	Stück 17.–
52203 gelb	Stück 17.–
52204 weiss	Stück 17.–
52205 schwarz	Stück 17.–



Superball

(Overball) aufblasbar, superleicht und weich mit hoher Sprungkraft aus geschäumtem PVC, keine Verletzungsgefahr.

D9921 Ø 24 cm, rot	Stück 7.–
--------------------	-----------



Medizinball Rebounder

Trainingsgerät um auf spielerische Art Schnelligkeit, Ausdauer, Kraft und Koordination zu verbessern. Das Werfen und Fangen von Medizinbällen trainiert zudem die Reaktion und stärkt die Tiefenmuskulatur. Stabile Stahlrohrkonstruktion mit Neigungswinkelverstellung. Masse (LxBxH) 92 x 92 x 80 cm.

K1839 **Stück 487.-**



Slam Ball

Für Crossfit und andere höchst intensive Workouts. Slam Balls bestehen aus sehr griffigem und robusten Gummi. Die Füllung aus Sand sorgt für hohes Gewicht und dafür, dass die Bälle weder springen noch rollen. Slam Balls sind robuster als herkömmliche Medizinbälle und eignen sich deshalb für harte Slams.

K3340 3 kg, Ø 23 cm	Stück 28.-
K3341 6 kg, Ø 23 cm	Stück 35.-
K3342 9 kg, Ø 23 cm	Stück 47.-
K3343 12 kg, Ø 23 cm	Stück 61.-
K3344 15 kg, Ø 30 cm	Stück 74.-
K3345 20 kg, Ø 30 cm	Stück 108.-
K3346 25 kg, Ø 30 cm	Stück 123.-
K3347 30 kg, Ø 30 cm	Stück 142.-

Ständer für Medizinbälle

Ablageständer aus ovalem Stahlrohr für 5 Medizinbälle. Masse (HxBxT) 145 x 47 x 65 cm.

K3338 **Stück 197.-**



Medizinball DUAL GRIP

Funktioneller Medizinball aus Gummi mit griffiger, abriebfester Oberflächenstruktur. Die Kombination aus Medizinball, Hantel und Kettlebell ermöglicht eine Vielzahl an Trainingsmöglichkeiten. Mit Nadelventil zur Regulierung des Luftdrucks. Auch als Liegestützgriff einsetzbar.

K3357 4 kg	Stück 83.-
K3358 5 kg	Stück 91.-
K3359 6 kg	Stück 99.-
K3360 7 kg	Stück 105.-
K3361 8 kg	Stück 119.-



Medizinball

Medizinbälle NEW NEMO aus Spezial-Synthetik-Kunststoff, ermöglicht die Kombination von hohem Gewicht bei geringem Umfang. Hervorragende Abriebfestigkeit, mit Nadelventil aus Gummi (Aufpumpen und Entlüften mit Hohlneedle Art. 53520).

52431 Ø 19 cm, 1,0 kg, rot	Stück 23.-
52432 Ø 19 cm, 1,5 kg, grau	Stück 32.-
52433 Ø 19 cm, 2,0 kg, grün	Stück 34.-
52434 Ø 19 cm, 3,0 kg, weinrot	Stück 48.-
52441 Ø 24 cm, 4,0 kg, blau	Stück 56.-
52442 Ø 24 cm, 5,0 kg, braun	Stück 70.-
52443 Ø 24 cm, 6,0 kg, violett	Stück 91.-
52444 Ø 24 cm, 7,0 kg, grau	Stück 115.-
52445 Ø 24 cm, 8,0 kg, grün	Stück 125.-





Fitness-Ball STANDARD

Fitness-Bälle sind ein beliebtes Trainingsgerät zur Schulung von Gleichgewicht und Koordination, darüber hinaus werden sie immer häufiger daheim oder im Büro als Sitzunterlage eingesetzt, um Rückenschäden durch eine stabile Haltung entgegen zu wirken. Hergestellt aus Crylon®, sind die Fitness-Bälle von ARTZT vitality® frei von Phtalaten und Schwermetallen.

Fitness-Ball STANDARD

Belastbar bis ca. 500 kg

T5022 Ø 45 cm, gelb	Stück 24.-
T5023 Ø 55 cm, rot	Stück 27.-
T5024 Ø 65 cm, grün	Stück 30.-
T5025 Ø 75 cm, blau	Stück 36.-

Fitness-Ball PROFESSIONAL

Belastbar bis ca. 500 kg und platzsicher bis ca. 90 kg

T5026 Ø 45 cm, gelb	Stück 27.-
T5027 Ø 55 cm, rot	Stück 30.-
T5028 Ø 65 cm, grün	Stück 36.-
T5029 Ø 75 cm, blau	Stück 42.-



BOSU® Ballast Ball

Die Alternative zu herkömmlichen Gymnastikbällen! Der BOSU® Ballast® Ball ist nicht nur als Sitzball und Gymnastikball zu verwenden, sondern auch für Kräftigungsübungen. Der Bosu Ball verfügt über eine 1,5 kg schwere Granulatfüllung, die eine Vielzahl von Kraft-, Koordinations- und Stabilisationsübungen ermöglicht. Ein weiterer positiver Nebeneffekt: Der Ball rollt nicht weg und bietet deutlich mehr Sicherheit bei Übungen im Sitzen. Ø 65 cm. Gewicht: 2,5 kg. Inkl. Übungs-DVD und Pumpe.

K3873 **Stück 137.-**

Gymnastik-Sitzball BASIC

Der Gymnastik- Sitzball erfüllt extrem hohe Ansprüche an Sicherheit und kann selbst dann nicht platzen, wenn er mit scharfen Gegenständen beschädigt wird. Der Gymnastik-Sitzball ist selbst bei Beschädigung bis 150 kg platzsicher.

G4066 Ø 55 cm, anthrazit	Stück 26.-
G4067 Ø 65 cm, anthrazit	Stück 29.-
G4068 Ø 75 cm, anthrazit	Stück 32.-

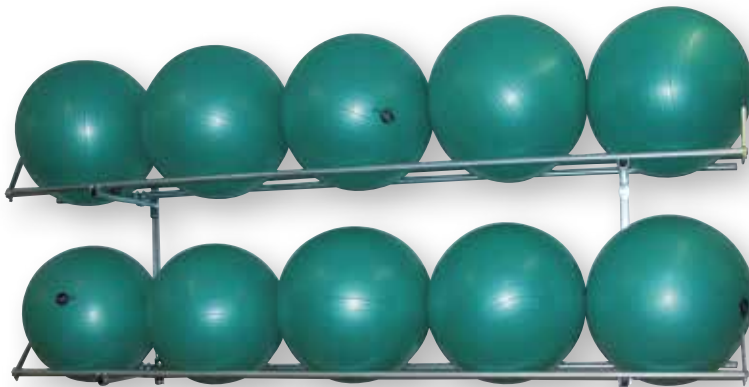

Sitzball-Wandablage

Einzelne Reihen in Höhe und Tiefe verstellbar. Bis max. 3 Reihen übereinander lieferbar. Länge nach Angabe.

09110 auf Anfrage **Stück**



Ballregal

Die 3 Ebenen sind für die Aufnahme von verschiedenen Ballgrößen geeignet. Die Aufnahmen sind für Gymnastikbälle mit einem mind. Durchmesser von 42 cm und einem maximalen Durchmesser von 75 cm konzipiert. Gesamtmasse: (BxTxH) 276x64x180 cm. Gesamtgewicht ohne Bälle: 39 kg.

D1298 **Stück 411.-**



Gymnastikballständer

Die optimale Aufbewahrungshilfe für Gymnastikbälle bis zu einem Ø von 95 cm. Die 10 Aufnahmeflächen sind verstellbar und unterteilt in 5 Ringe mit einem Durchmesser von 30 cm und 5 Ringe mit einem Durchmesser von 40 cm. Stabile und robuste Ausführung. Masse: (HxB) 190 x 120 cm.

K3279 für 10 Bälle **Stück 248.-**

Stapelhilfe-Set

Für grosse Gymnastikbälle, wie ABS-Ball, Pezzi oder Gymnic bis Ø 75 cm. Da die Stapelhilfe flexibel ist, kann sie jederzeit umgestellt werden. Im Raum sind keine festen Installationen nötig. Die Handhabung ist kinderleicht. Da die einzelnen Ringe flach zerlegt werden können, lässt sich die Ball-Stapelhilfe platzsparend aufbewahren. Hochwertiger, durchsichtiger Kunststoff, kälte- und hitzebeständig, d.h. der Kunststoff bricht auch bei niedrigen Temperaturen nicht. Eine Stapelhilfe besteht aus 3 Ringen. Lieferung ohne Bälle.

D1290 **Stück 46.-**

Ballhalter

Der Ballhalter bietet Platz für einen Gymnastikball mit einem maximalen Durchmesser von bis zu 85 cm. Lieferung inkl. Befestigungsmaterial zur Montage an einer Betonwand.

T3504 1 Gymnastikball	Stück 32.-
T3505 3 Gymnastikbälle	Stück 138.-

Original PEZZI Physioball

Für Schule, Verein, Einzeltraining, therapeutische Zwecke und für das Rehabilitationstraining. Aus besonders starkem Kunststoff gegossen, sehr strapazierfähig.

G4130 Ø 42 cm, gelb	Stück 19.-
G4131 Ø 53 cm, orange	Stück 23.-
G4132 Ø 65 cm, grün	Stück 28.-
G4167 Ø 75 cm, rot	Stück 31.-
T3502 Ø 85 cm, blau	Stück 46.-
G4134 Ø 95 cm, rot	Stück 53.-
T3503 Ø 105 cm, gelb	Stück 66.-
G4135 Ø 120 cm, orange	Stück 138.-

Original Pezziball®

für Schule, Verein, Einzeltraining, Krankengymnastik und für das Rehabilitationstraining. Aus besonders starkem Kunststoff gegossen, sehr strapazierfähig.

G4160 Ø 42 cm, fluoreszierend gelb	Stück 23.-
G4161 Ø 53 cm, fluoreszierend orange	Stück 27.-
G4162 Ø 65 cm, fluoreszierend grün	Stück 33.-
G4163 Ø 75 cm, fluoreszierend fuchsia	Stück 36.-



Stöpselheber

für einfaches Lösen der Ventilstopfen aller grossen Gymnastikbälle.

G4168 Stück 7.-



Ersatz-Stöpsel

für ABS-Powerbälle oder Pezzibälle.

G4166 Stück 3.-



Ballschale

Die Ballschale sorgt dafür, dass der Ball beim Aufstehen nicht wegrollt. Gleichzeitig bietet die Schale dem Sitzenden einen sicheren Halt. Der Gymnastikball ist dennoch sehr gut beweglich und erlaubt weiterhin dynamische Bewegungen. Da der Ball beim Aufstehen nicht mehr wegrollt, wird die Ballschale besonders gern im Büro oder in der Schule eingesetzt. Geeignet für alle Gymnastik- und Sitzbälle bis 95 cm Durchmesser. Masse: Ø ca. 45 cm.

P2894 Stück 26.-



Ball Halter

Ideal damit grosse Gymnastikbälle nicht wegrollen.

G4069 Stück 14.-



Die richtige Ballgrösse auswählen:	
Körpergrösse	Ballgrösse
bis 140 cm	Ø 42 cm
141 - 154 cm	Ø 53 cm
155 - 175 cm	Ø 65 cm
176 - 185 cm	Ø 75 cm
186 - 200 cm	Ø 85 cm
201 - 215 cm	Ø 95 cm

ABS-Powerball

Der ABS-Powerball erfüllt die höchsten Ansprüche an Sicherheit und Beanspruchung, ideal zum Drums Alive Concept. Das Material Crylon® bietet eine extrem hohe Abriebfestigkeit bei unveränderter Dynamik. Und - der Powerball kann selbst dann nicht platzen, wenn er mit scharfen Gegenständen traktiert wird (bei äusserer Beschädigung platzt sicher bis 90 kg Gewichtbelastung). Lieferung farbig sortiert.

G4140 Ø 55 cm, farbig sortiert	Stück 35.-
G4141 Ø 65 cm, farbig sortiert	Stück 40.-
G4142 Ø 75 cm, farbig sortiert	Stück 47.-



Ballkompressor CANYON OL 230

Kompressor 230 V, ölfrei, 200l/min, Gewicht 9 kg, komplett mit 4 m Spiralschlauch, Pistole und Nadelventil.

☛ 03680 **Stück 472.-**



Ballkompressor ECU 201

Kompressor 230 V mit Druckbehälter, ölfrei, 6 Liter Druckbehälter mit Entlastungsventil, Manometer, 205l/min, Gewicht 17 kg, komplett mit 4 m Spiralschlauch, Pistole und Nadelventil.

☛ 03670 **Stück 520.-**



Handkompressor

mit Manometer 0-10 bar und Druckbehälter. Flexibler Schlauch mit Patent- und Nadelnippel zum Aufblasen aller üblicher Ballarten.

☛ F1243 **Stück 40.-**



Handpumpe

mit Nadelnippel und Patentnippel, vernickelt.

F1234 Ø 30 mm **Stück 14.-**

Handpumpe

Schwarz lackiert, mit Holzgriff, Nadelnippel und Patentnippel.

F1269 **Stück 10.-**



Fusspumpe

Fusspumpe, Einzylinder, mit Manometer, Schlauch mit Patent- und Nadelnippel. Leistung ca. 250 ccm pro Hub.

F1432 **Stück 25.-**



Saugheber Ø 105 mm

mit praktischem Kippbügel. Hohe Saugkraft.

11686 **Stück 36.-**



Saugheber Ø 85 mm

zum Ausheben der Bodendeckel.

D8430 **Stück 22.-**



Nadelnippel

für Hohladelventile, passend für alle Pumpen.

53520 3-er Set **Set 6.-**



Nadelnippel

für Hohladelventile, passend für alle Pumpen.

F1237 dünne Nadel! **Stück 3.-**



Patentnippel

für Ventilgummiblasen, für alle Pumpen.

F1236 **Stück 5.-**



Spezialnippel

mit kurzer Düse, für PVC- und WV-Bälle, für alle Pumpen.

F1238 **Stück 3.-**

Ballfüllpistole

mit Druckminderer, Manometer und Nadelführung, inkl. Nadelnippel.

☛ 03691 **Stück 159.-**

Reduziernippel 8 x 0,75

F1239 **Stück 4.-**



Ballfüllpistole

mit Nadelführung, inkl. Nadelnippel. (ohne Druckminderer und Manometer)

☛ 03690 **Stück 98.-**



Ball-Dicht

versiegelt und repariert undichte Blasen von innen (1 Tube=Dauer-Dichtbehandlung), uneingeschränkte Garantie. Auch zur Vorbeugung. Inhalt 20 ml.

F1440 **Stück 8.-**



Luftdruckprüfer

Druckanzeige 0-1,5 bar. (für Patent/Nadelnippel)

F1435 **Stück 19.-**



Ventilöl

in Kunststoffflasche, hält das Ventil geschmeidig (vor dem Pumpen 3 - 4 Tropfen ins Ventil geben!). Inhalt 30 ml

F1458 **Stück 5.-**

Sitzball-Wandablage

Einzelne Reihen in Höhe und Tiefe verstellbar. Bis max. 3 Reihen übereinander lieferbar. Länge nach Angabe.

☎ 09110 auf Anfrage **Stück**

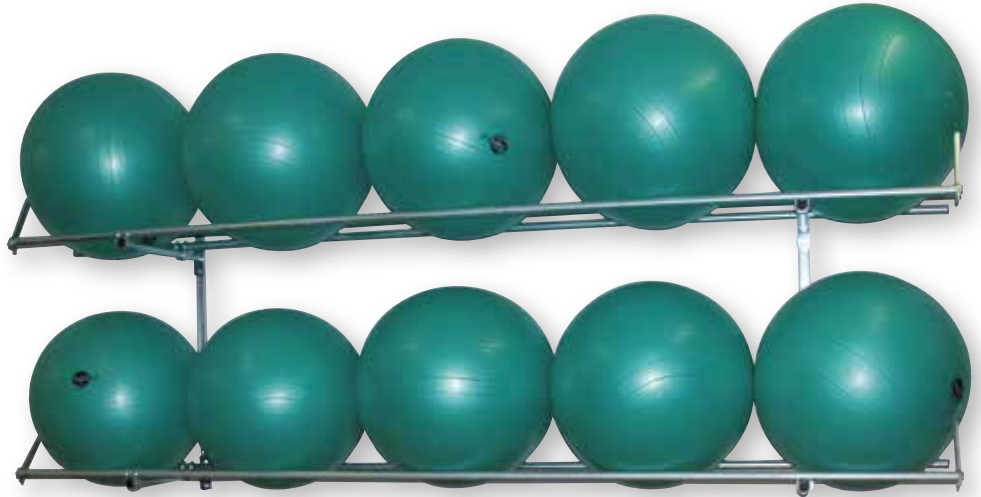

Wandablage

aus gebogenem Stahlrohr, pulverbeschichtet. Passend für 3 Bälle mit Ø 53 cm oder 65 cm oder für 4 Bälle mit Ø 42 cm. Belastung ca. 40 kg. T=54 cm, B=165 cm.

☎ 52789 **Stück 124.-**



Ballwagen

Kunststoff Ballwagen 85 x 60 x 60 cm

☎ 01960 **Stück 220.-**



Ballnetz

aus gedrehtem Polyethylen 2,5 mm, mit Tragekordel, Maschenweite 5 cm.

D1280 für 1 - 3 Bälle	Stück 5.-
D1281 für 5 - 6 Bälle	Stück 6.-
D1282 für 8 - 9 Bälle	Stück 7.-
D1283 für 10 -12 Bälle	Stück 8.-
D3232 für 13 -15 Bälle	Stück 12.-



Ballgestell

Verstellbar in Höhe und Tiefe. Lieferbar in diversen Ausführungen, einreihig oder doppelreihig, als Variante zusätzlich mit Holztablar 40 cm tief, bis 6 Reihen übereinander. Länge nach Angabe.

☎ 09100 auf Anfrage **Stück**



Kunststoff-Behälter

für diverses Kleinmaterial, stapelbar.

☎ 01071 60 x 40 x 28 cm	Stück 58.-
☎ 01072 40 x 30 x 22 cm	Stück 33.-
☎ 01073 40 x 30 x 12 cm	Stück 25.-



Balltransportwagen Rollbox Safe

Die perfekte Lösung bei wenig Raum: Mit einem Fassungsvermögen von 990 Liter bietet der Aufbewahrungswagen genug Stauraum für Ihre Sportgeräte. Dank des im Lieferumfang enthaltenen klappbaren Draht-Etagenbodens können Sie den Wagen variabel unterteilen und erhalten eine bessere Übersicht. Der Ballwagen besteht aus einer stabilen galvanisch verzinkten Stahlrahmenkonstruktion (engmaschig, 50x50mm). Ausgestattet mit 2 Lenk- und 2 Bockrollen aus Kunststoff, die auch für Kinder leicht zu manövrieren sind. Bei Bedarf mit Vorhängeschloss abschliessbar. Mit 1 Einlegeboden, B x H x T: 72 x 180 x 81 cm, 50 kg.

☛ D1267 **Stück 478.-**

Zusatzeinlegeboden

Zusatzeinlegeboden für weitere Staumöglichkeiten.

☛ D1268 **Stück 50.-**



Regalwagen

Engmaschige, hochglanzverzinkte Stahlrahmenkonstruktion mit Pressstahlgitter, Maschenweite 50 mm. Verschlussbare Ausführung mit 2 Flügeltüren und Riegel (ohne Schloss). Passend für alle gängigen Bälle und Zubehör. Aufgekantete, höhenverstellbare Gitter-Regalböden für optimale Belüftung, 4 leichtlaufende Lenkrollen Ø 100 mm.

☛ D1278 130 x 65 x 180 cm **Stück 1'198.-**

AUFBEWAHRUNGSBOXEN



Die Super-Sportbox

Einfach umwerfend was diese praktische Box alles schluckt! Die perfekte Allzweckbox, verschliessbar und leicht zu transportieren mit 2 eingearbeiteten Rollen. Natürlich können Sie Ihre Super-Sportbox auch individuell mit unseren Sportgeräten füllen. Abmessungen: L x B x H: 80 x 40 x 32 cm.

☛ U9601 60 x 40 x 42 cm **Stück 65.-** ☛ U9606 Inhalt 75 l **Stück 55.-**

Material-Kiste mit Deckel, rot

Ideal zum Lagern, Stapeln, Aufbewahren von Kleingeräten. Super robuster Kunststoff, schlag- und stossfest.

☛ U9601 60 x 40 x 42 cm **Stück 65.-**

Aluminium Allzweckbox

Diese stabilen und formbeständigen Aluminiumboxen inklusive zweier Zylinderschlösser sind wahre Allzweckwunder. Die Boxen sind korrosions-, witterungs- und temperaturbeständig und haben zwei Sicherheits-Klapphandgriffe. Die Wandstärke beträgt 0,8 mm. Eine umlaufende Gummidichtung schützt vor Staub und Feuchtigkeit.

☛ U9620 29 l, 43 x 33 x 28 cm, 2,8 kg **Stück 125.-**
 ☛ U9621 47 l, 58 x 38 x 28 cm, 3,6 kg **Stück 148.-**
 ☛ U9622 70 l, 60 x 39 x 38 cm, 3,6 kg **Stück 168.-**
 ☛ U9623 90 l, 78 x 38 x 28 cm, 4,9 kg **Stück 190.-**
 ☛ U9624 140 l, 90 x 49 x 38 cm, 3,6 kg **Stück 218.-**

Balltransportwagen MAXI



Balltransportwagen MINI



Balltransportwagen Maxi

engmaschige Stahldrahtkonstruktion, glanzverzinkt, mit Klappdeckel (verschlussbar durch Vorhängeschloss), fahrbar mit 4 Schwenkrollen Ø 100 mm. Der ideale und preiswerte Transportwagen für Bälle und Kleingeräte. Tragkraft ca. 250 kg (Lieferung ohne Schloss).

☛ D1273 100 x 75 x 100 cm

Stück 405.-

Balltransportwagen Mini

engmaschige Stahldrahtkonstruktion, glanzverzinkt, mit Klappdeckel (verschlussbar durch Vorhängeschloss), fahrbar mit 4 Schwenkrollen Ø 100 mm. Der ideale und preiswerte Transportwagen für Bälle und Kleingeräte. Tragkraft ca. 250 kg (Lieferung ohne Schloss).

☛ D1279 90 x 70 x 75 cm

Stück 348.-



Ballnetz

aus gedrehtem Polyethylen 2,5 mm, mit Tragekordel, Maschenweite 5 cm.

D1280 für 1 - 3 Bälle Stück 5.-

D1281 für 5 - 6 Bälle Stück 6.-

D1282 für 8 - 9 Bälle Stück 7.-

D1283 für 10 - 12 Bälle Stück 8.-

D3232 für 13 - 15 Bälle Stück 12.-



Ballbag

für ca. 12 Bälle mit Gr. 5. Aus reissfestem Spezialmaterial (Nylon/PU) mit breitem Nylon-Tragegurt und Verschlussseil aus dickem Polypropylen.

D1284

Stück 24.-



Molten® zusammenklappbarer Ballwagen

Ballwagen für 15-30 Bälle, zusammenklappbar, schwarz, Gestell aus Aluminium, Netzgrösse: 64 cm breit x 64 cm hoch x 50 cm tief, Aufstellhöhe: 100 cm, Gewicht: ca. 3,5 kg.

D1307

Stück 139.-

Trainings- und Vereinsbedarf

Markierungshemden

für alle Sportarten individuell einsetzbar, leichtes und luftdurchlässiges Synthetik-Netzgewebe, 100% Polyester, verhindert Luftstaus und beugt somit übermäßigem Schwitzen vor.



Markierungshemd SENIOR

U2020 rot	Stück 8.-
U2021 gelb	Stück 8.-
U2022 blau	Stück 8.-
U2023 grün	Stück 8.-
U2019 pink	Stück 8.-

Markierungshemd WOMEN

U2018-01 blau	Stück 8.-
U2018-02 rot	Stück 8.-
U2018-03 gelb	Stück 8.-
U2018-07 grün	Stück 8.-
U2018-12 pink	Stück 8.-



Mannschaftsband elastisch

aus Kunststoff, ca. 55-85 cm

01091 rot	Stück 5.-
01092 gelb	Stück 5.-
01093 blau	Stück 5.-
01094 grün	Stück 5.-



Mannschaftsbänderring

zum Versorgen der Bänder.

01090

Stück 8.-

Markierungshemd JUNIOR

U2024 rot	Stück 8.-
U2025 gelb	Stück 8.-
U2026 blau	Stück 8.-
U2027 grün	Stück 8.-
U2028 pink	Stück 8.-



Mannschaftsband

aus Kunststoff, 60 cm lang, hygienisch, pflegeleicht und sehr strapazierfähig. Enden vernäht!

55401 rot	Stück 4.-
55402 gelb	Stück 4.-
55403 blau	Stück 4.-
55404 grün	Stück 4.-
55405 orange	Stück 4.-



MINI-Mannschaftsband mit Klett

mit Klettverschluss. Gurtband aus 100% Polypropylen, umweltfreundlich 4 cm breit. Kinder, L: ca. 50 (100) cm

L3290 rot	Stück 4.-
L3291 blau	Stück 4.-
L3292 gelb	Stück 4.-
L3293 grün	Stück 4.-

Mannschaftsband mit Klett

mit Klettverschluss. Gurtband aus 100% Polypropylen, umweltfreundlich 4 cm breit. Erwachsene, L: ca. 60 (120) cm

L3265 rot	Stück 4.-
L3266 blau	Stück 4.-
L3267 gelb	Stück 4.-
L3268 grün	Stück 4.-



Mannschaftsband längenverstellbar

6 Stück längenverstellbare Parteibänder von 84 cm bis 124 cm. Für Kinder und Erwachsene geeignet.

L3284 6-er Set, blau	Set 24.-
L3285 6-er Set, gelb	Set 24.-
L3286 6-er Set, orange	Set 24.-
L3287 6-er Set, grün	Set 24.-

Signalhemd orange

feingewebter hochwertiger Stoff, angenehm luftdurchlässig, gute Passform, für alle Sportarten individuell einsetzbar. 100% Polyester.

Kennzeichnungsweste

für alle Sportarten individuell einsetzbar, leichtes und luftdurchlässiges Synthetik-Netzgewebe, 100% Polyester, verhindert Luftstaus und beugt somit übermäßigem Schwitzen vor.



Ideal zum Bedrucken

Signalhemd orange

U2211 Gr. S	Stück 10.-
U2212 Gr. M	Stück 10.-
U2213 Gr. L	Stück 10.-
U2214 Gr. XL	Stück 10.-

Signalhemd gelb

U2215 Gr. S	Stück 10.-
U2216 Gr. M	Stück 10.-
U2217 Gr. L	Stück 10.-
U2218 Gr. XL	Stück 10.-

Kennzeichnungsweste Junior

U2205 gelb	Stück 7.-
U2206 grün	Stück 7.-
U2207 orange	Stück 7.-
U2204 blau	Stück 7.-

Kennzeichnungsweste Senior

U2208 gelb	Stück 7.-
U2209 grün	Stück 7.-
U2210 orange	Stück 7.-
U2203 blau	Stück 7.-



Flag Football-Set

Ist die kontaktlose Variante des American Football. Ein gut hörbares Geräusch beim Abziehen der Flaggen erleichtert es dem Schiedsrichter und den Zuschauern den Überblick zu behalten. Flag-Football ist eine tolle Abwechslung im Schulsport. Es kann nach den Regeln des Football gespielt werden. Anstatt des Körpereinsatzes wird dem Gegner eine Fahne abgezogen. Auch als Trainingseinheit (Kondition/Ausdauer) im Mannschaftssport in abgewandelter Spielvariante als Ausgleich einzusetzen. 1 Satz besteht aus 5 Gürteln Länge 110 cm, mit 10 Fähnchen in einer Farbe im Aufbewahrungsbeutel und Spielanleitung. 50% Polyester, 50% Polypropylen.

- Im Aufbewahrungsbeutel
- Gürtel mit Klettverschluss
- Farblich getrennt bestellbar
- Hochwertiges Material

U4706 rot	Set 26.-
U4707 gelb	Set 26.-



Wendweste gelb/orange

Weste kann beidseitig getragen werden, jede Seite hat eine andere Farbe. Sehr gute Trageigenschaften, geschmeidig, erlaubt einen schnellen Austausch der Spieler während eines Trainingsspiels, problemlos waschbar, extrem reissfest. 100% Polyester. Länge ca. 60 cm, Breite ca. 53 cm.

U2200 Junior - gelb/orange	Stück 12.-
U2201 Senior - gelb/orange	Stück 12.-
U2198 Junior - blau/grün	Stück 12.-
U2199 Senior - blau/grün	Stück 12.-

Markierungskegel

aus Kunststoff, äusserst robust, stapelbar, für vielseitige Verwendung:

- Verkehrsunterricht
- Balltraining
- Weitenmarkierung
- Kindergärten



Markierungskegel 23 cm

aus Kunststoff, äusserst robust, stapelbar, für vielseitige Verwendung.

F1135-01 blau	Stück 4.-
F1135-02 rot	Stück 4.-
F1135-03 gelb	Stück 4.-
F1135-07 grün	Stück 4.-

Markierungskegel 28 cm

aus Kunststoff, äusserst robust, stapelbar, für vielseitige Verwendung.

F1118 blau	Stück 5.-
F1128 rot	Stück 5.-
F1129 gelb	Stück 5.-
F1119 grün	Stück 5.-

Markierungskegel 40 cm

aus Kunststoff, äusserst robust, stapelbar, für vielseitige Verwendung.

F1124 blau	Stück 7.-
F1126 rot	Stück 7.-
F1127 gelb	Stück 7.-
F1125 grün	Stück 7.-



Mini-Soft-Markierungskegel 50-er Set

Die praktische Spiel- und Trainingserleichterung für den Schul-, Vereins- und Freizeitsport. 50 Stück in 5 verschiedenen Farben: Grün, Gelb, Rot, Blau und Pink, Ø 7,5 cm, 30 g.

F1415 Ø 7,5 cm, Höhe 7,5 cm	Set 62.-
-----------------------------	----------



Lochkegel 37 cm

mit 13 Löchern für Stangen mit Ø 25 mm.

F1515-01 blau	Stück 10.-
F1515-02 rot	Stück 10.-
F1515-03 gelb	Stück 10.-
F1515-07 grün	Stück 10.-



PVC-Markierungskegel

aus schwerem, zähelastischem Weich-PVC, rote Tagesleuchtfarbe mit weissen Streifen. Kältebeständig bis -39°C, trotzdem elastisch und flexibel.

F1132 Höhe 50 cm	Stück 20.-
F1133 Höhe 32 cm	Stück 13.-



Selbstklebeziffer schwarz

einzel, 10 cm hoch, aus SK-Folie, lichtecht.

A1700 Ziffer 0	Stück 2.-
A1701 Ziffer 1	Stück 2.-
A1702 Ziffer 2	Stück 2.-
A1703 Ziffer 3	Stück 2.-
A1704 Ziffer 4	Stück 2.-
A1705 Ziffer 5	Stück 2.-
A1706 Ziffer 6	Stück 2.-
A1707 Ziffer 7	Stück 2.-
A1708 Ziffer 8	Stück 2.-
A1709 Ziffer 9	Stück 2.-



Selbstklebeziffer weiss

einzel, 10 cm hoch, aus SK-Folie, lichtecht.

A1710 Ziffer 0	Stück 2.-
A1711 Ziffer 1	Stück 2.-
A1712 Ziffer 2	Stück 2.-
A1713 Ziffer 3	Stück 2.-
A1714 Ziffer 4	Stück 2.-
A1715 Ziffer 5	Stück 2.-
A1716 Ziffer 6	Stück 2.-
A1717 Ziffer 7	Stück 2.-
A1718 Ziffer 8	Stück 2.-
A1719 Ziffer 9	Stück 2.-



Markierscheiben SMALL

Die Markierhauben SMALL sind vielseitig einsetzbar und kommen im praktischen 10er Set. 19 cm Ø, ca. 6,5 cm Höhe mit eingearbeiteten Mulden zur Auflage von Stangen. Ideal mit Scheibenhalter oder Scheibengurt kombinierbar.

F1466-01 10-er Set blau	Set 10.-
F1466-02 10-er Set rot	Set 10.-
F1466-05 10-er Set weiss	Set 10.-
F1466-33 10-er Set gelb	Set 10.-

Scheibenhalter

Perfekte Transporthilfe für alle Markierhauben. Kapazität für ca. 70 Markierhauben SMALL oder 30 LARGE. Höhe ca. 30 cm, Ø 4 cm.

F1468	Stück 5.-
--------------	------------------

Markierscheiben LARGE

Die Markierhauben LARGE sind vielseitig einsetzbar und kommen im praktischen 10er Set. 28 cm Ø, ca. 15 cm Höhe mit eingearbeiteten Mulden zur Auflage von Stangen. Ideal mit Scheibenhalter oder Scheibengurt kombinierbar.

F1467-02 10-er Set rot	Set 23.-
F1467-03 10-er Set gelb	Set 23.-

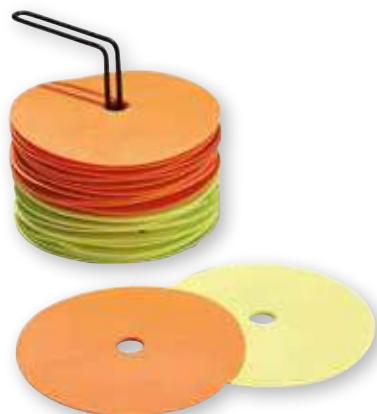

Floormarker Ø 15 cm

Rutschfeste Gummi-Markierungsteller für den Indoor und Outdoor Gebrauch.

Einsetzbar als Markierung zur Feldeinteilung von Teamsportarten etc.. Bestehend aus 24 Markierungstellern, inkl. Halterung.

F1519 12x gelb, 12 x orange	Set 67.-
------------------------------------	-----------------

Scheibengurt

Perfekte Transporthilfe für alle Markierhauben. Kapazität für ca. 100 Markierhauben SMALL oder 30 LARGE. Längenverstellbar mit Steckschnalle.

F1469	Stück 5.-
--------------	------------------

Markierhauben TOP COACH

Höhe 7,5 cm Ø 18 cm.
F1465 30-er Set - MINI **Set 73.-**

Markierhauben TOP COACH

Mit Auflagemulden für Hürdenstangen (Höhen: 5, 10 und 16,5 cm) Ø 30 cm.
F1116 16-er Set - MULTIMAX **Set 80.-**



Mini-Markierhauben Ø 19 cm

Strapazierfähige Markierhauben für die tägliche Trainingsarbeit, Höhe 6 cm. Mit eingearbeiteten Mulden zur Auflage von Stangen. 15 gelb, 15 rot, 10 weiss, 10 blau. Inklusive Transportstab.

F1110 50-er Set	Set 46.-
------------------------	-----------------

Markier-Halbkugeln Ø ca. 19,5 cm

aus schlagfestem Kunststoff, praktisch für jedes Training, auch als Balancier-Halbkugeln bei Kindern beliebt. 9 cm hoch, je 10 Stück in gelb, weiss, blau, rot, auf praktischem Stapel- und Transportstab.

F1136 40-er Set	Set 61.-
------------------------	-----------------

Kunststoffstab 100 cm

Ø 25 mm, elastisch, bruchsicher. Ideal für gefahrloses Junior-Dribbel und Tortraining. Abgrenzung von Kleinspielfeldern, etc.

G4480 rot	Stück 7.-
G4481 blau	Stück 7.-
G4482 grün	Stück 7.-
G4483 gelb	Stück 7.-

ÜBUNGSHILFE & TRAININGSHÜRDE

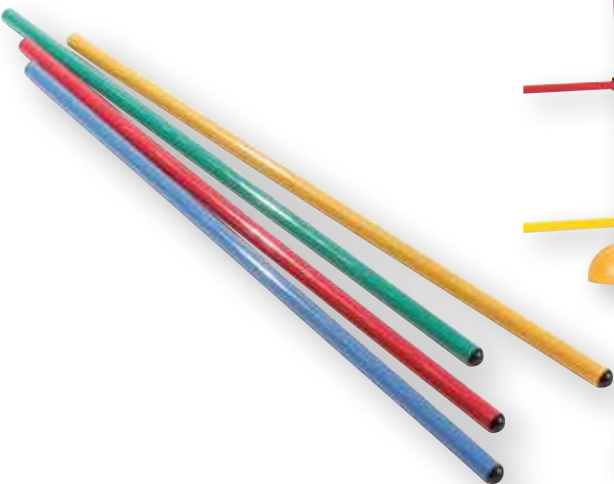

Kunststoffstab 80 cm

Ø 25 mm, elastisch, bruchsicher. Ideal für gefahrloses Junior-Dribbel und Tortraining. Abgrenzung von Kleinspielfeldern, etc.

G4490 rot	Stück 6.-
G4491 blau	Stück 6.-
G4492 grün	Stück 6.-
G4493 gelb	Stück 6.-

Kunststoffstab 100 cm

Ø 25 mm, elastisch, bruchsicher. Ideal für gefahrloses Junior-Dribbel und Tortraining. Abgrenzung von Kleinspielfeldern, etc.

G4480 rot	Stück 7.-
G4481 blau	Stück 7.-
G4482 grün	Stück 7.-
G4483 gelb	Stück 7.-

Der Fuss aus schlagfestem, bruchsicherem Kunststoff, mit Schraubverschluss, ungefüllt, gewährleistet optimale Stand-sicherheit durch Füllen mit trockenem Material, z.B. mit Sand (ca. 3 kg), Kies (ca. 3,2 kg) oder Metallschrott (ca. 8,2 kg).

Die Stange aus bruchfestem elastischem Kunststoff wird in den Fuss eingesteckt (auch als Mittelposten für Badminton verwendbar).

Das Gelenk hält durch Federdruck jede geforderte Position, kann beliebig verdreht werden, ermöglicht alle Schrägstellungen, ist beliebig auf der Stange verschiebbar und wesentlicher Bestandteil der Übungshilfe. Die Stangen können fest in die Gelenke eingeklemmt oder lose aufgelegt werden.

Übungshilfen/Trainingshürde

für alle Sportarten, unbegrenzte Verwendungsmöglichkeiten. Die Übungshilfe ist vom Schulsport über Basistraining bis hin zum Hochleistungssport einsetzbar. Einsatzvorschläge: Leichtathletik (Trainingshürde), Fussball (Dribbeltraining), Konditionstraining, Schulsport (Ballspiele, Koordination). Ein kompletter Satz beinhaltet:

- 2 Füsse,
- 2 Stangen ca. 155 cm hoch,
- 1 Stange als Querlatte.
- 2 Klemmgelenke.

F1120

Set 51.-



Kunststoffstange 155 cm

Die Stange aus bruchfestem elastischem Kunststoff wird in den Fuss eingesteckt Ø 25 mm. (gelb, rot)

F1122 farbig sortiert	Stück 12.-
------------------------------	-------------------



Aufnahme z. B. für Stangen oder Gymnastkreifen

PVC-Gymnastkreifen Ø 70 cm

aus Kunststoff, griffiges Profil durch seitliche Rillen, bruchsicher, splitterfrei und witterungsunempfindlich, haltbare Verschweissung, gleichmässige Abrolleigenschaften, schwimmfähig.

PVC-Gymnastkreifen Ø 70 cm

G4270 290 g, rot	Stück 11.-
G4271 290 g, blau	Stück 11.-
G4272 290 g, gelb	Stück 11.-
G4273 290 g, grün	Stück 11.-

Koordinationsring

Die Koordinationsringe sind perfekt für das moderne Koordinations- oder Schnellkrafttraining geeignet. Über die unterschiedlichen Farben kann auch die Motorik in die vielseitigen Anwendungen und Übungen mit einbezogen werden. Die Ringe sind aus schlagfestem Polyethylen mit ca. 50 cm Aussendurchmesser.

F1450-01 Ø 50 cm, blau	Stück 6.-
F1450-02 Ø 50 cm, rot	Stück 6.-
F1450-03 Ø 50 cm, gelb	Stück 6.-
F1450-07 Ø 50 cm, grün	Stück 6.-

TRAININGSHÜRDE

TEAM

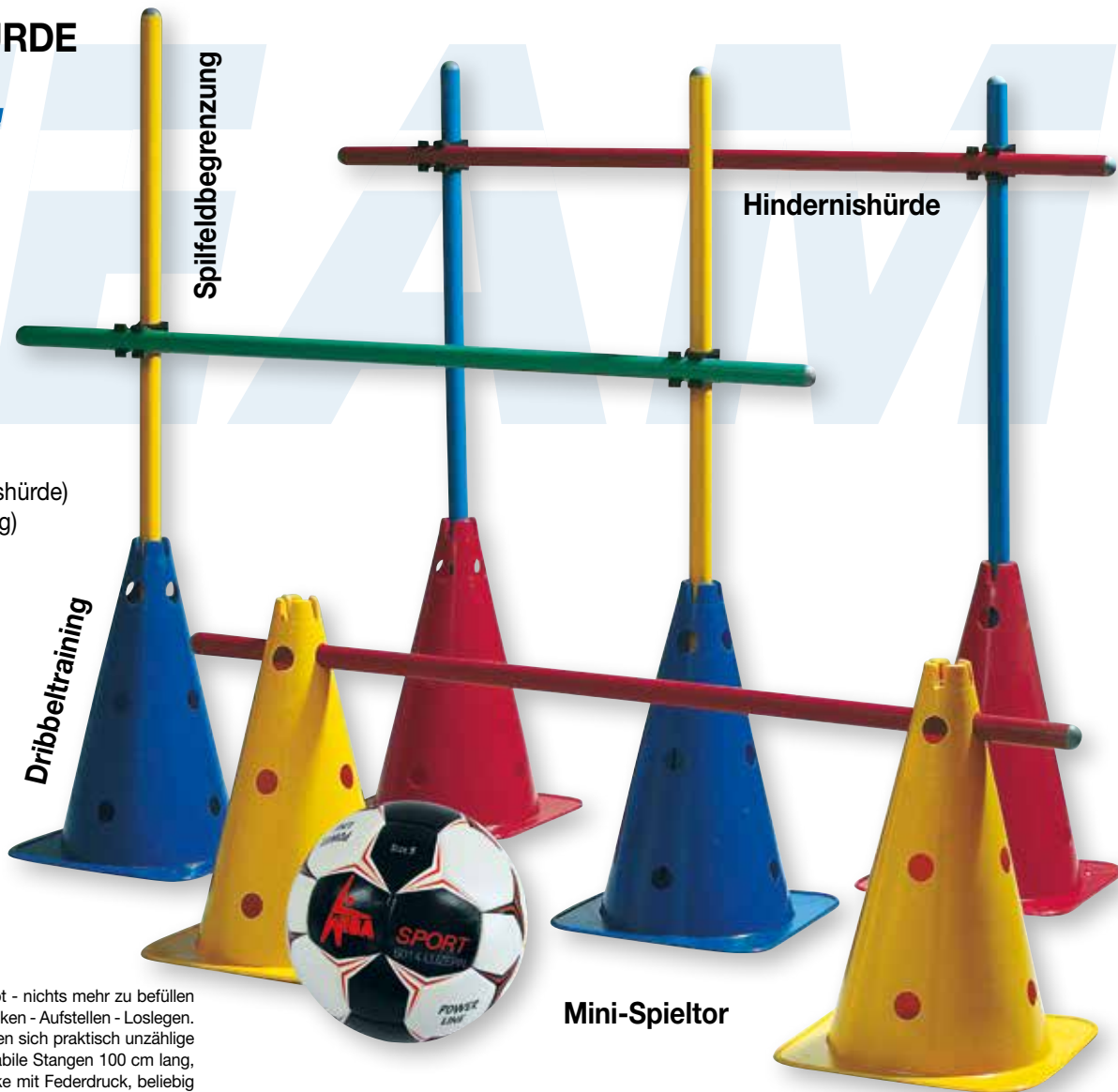

Einsatzvorschläge:

- Leichtathletik (Trainingshürde)
- Fussball (Dribbeltraining)
- Konditionstraining
- Schulsport (Ballspiele)

Trainingshürde TEAM

Das wirklich durchdachte Konzept - nichts mehr zu befüllen und trotzdem standsicher. Auspacken - Aufstellen - Loslegen. Durch die gelochten Kegel ergeben sich praktisch unzählige Variationsmöglichkeiten. Superstabile Stangen 100 cm lang, elastisch und bruchsicher. Gelenke mit Federdruck, beliebig verstellbar. Ein kompletter Satz beinhaltet: 2 Kegel, 2 Stangen ca. 100 cm hoch, 2 Klemmgelenke, 1 Stange als Querlatte.

F1505 Set 44.-

Das Gelenk ...

...zum Festklemmen



...als Auflage

Gelenk

hält durch Federdruck jede geforderte Position, kann beliebig verdreht werden, ermöglicht alle Schrägstellungen, ist beliebig auf der Stange verschiebbar und wesentlicher Bestandteil der Übungshilfe. Die Stangen können fest in die Gelenke eingeklemmt oder lose aufgelegt werden.

F1511 Stück 6.-

Der Malfuss ...

Aufnahme z. B. für Stangen Ø 25 cm oder Gymnastkreifen



Einfach zu befüllen für noch bessere Standfestigkeit!

Halbkugel-Malfuss

aus schlagfestem, bruchsicherem Kunststoff, ungefüllt, mit Schraubverschluss, für optimale Standfestigkeit, für individuelles Füllen mit trockenem Material. Höhe: ca. 10 cm, für Stangen Ø 25 mm, Reifenrundprofil Ø 20 mm und Reifenkantenprofil 10 mm.

F1410 Ø 20 cm Stück 14.-

Der Lochkegel ...



Lochkegel 37 cm

mit 13 Löchern für Stangen mit Ø 25 mm.

F1515-01 blau Stück 10.-

F1515-02 rot Stück 10.-

F1515-03 gelb Stück 10.-

F1515-07 grün Stück 10.-



Slalomstange

Optimales Trainingsequipment, vielseitig einsetzbar. Die Metallspitze ermöglicht ein problemloses Einstecken in den Boden und gewährleistet einen festen Halt. Ø ca. 25 mm, Höhe ca. 170 cm.

F1016 gelb - einzeln

Stück 12,-

F1276 gelb - 5-er Set

Set 46,-

Slalomtraining



Slalomstange Gummiflex

Die Slalomstange Gummiflex ist sehr vielseitig einsetzbar und bestens für das Slalomtraining, als Spielfeldmarkierung, oder als Tormarkierung geeignet. Die Stangen sind aus flexiblem Gummi, somit wird die Verletzungsgefahr minimiert. Die Metallspitze ermöglicht ein problemloses Einstecken in den Boden und gewährleistet einen festen Halt, Ø ca. 3 cm, Höhe ca. 55 cm.

F1017-03 gelb

Stück 15,-



QUICKSTER SOCCER TRAINER

Der Quickster Soccer Trainer gibt Spielern die Möglichkeit viele Ballkontakte direkt oder Volley zu spielen. Erhöht die Pass- und Ballannahmefähigkeit.

- Pass und Ballannahme im Direktspiel
- Trainiere Volleys und Halb-Volleys
- Ermöglicht viele Ballkontakte mit Fuss oder Brust
- Transportierbar, leicht, inkl. Tasche

08841

Stück 153,-



Pro Training Goal

Mit dem weissen Netz gleicht es einem Tor auf dem grossen Fussballplatz. Das Tor ist so stabil, dass es auch harten Schüssen problemlos stand hält. Sehr kurze Aufbauzeit ca. 3 Min. Das Tor eignet sich für Vereine welche Tore viel auf- und abbauen müssen. Für Trainingscamp und -Lager können die Tore problemlos mitgenommen werden.

08842 150 x 90 cm **Stück 162,-**

08843 240 x 150 cm **Stück 254,-**

08844 365 x 180 cm **Stück 337,-**

08845 550 x 230 cm **Stück 445,-**



Floormarker Ø 15 cm

Rutschfeste Gummi-Markierungsteller für den Indoor und Outdoor Gebrauch.

Einsetzbar als Markierung zur Feldeinteilung von Teamsportarten etc.. Bestehend aus 24 Markierungstellern, inkl. Halterung.

F1519 12x gelb, 12 x orange

Set 67,-



Trainings-Rundbogen

Für das Training der Schuss- und Passgenauigkeit und für die verschiedensten Spielformen, einzeln oder als Parcours einsetzbar! Die beiden Metallspitzen zum Einstecken in den Boden gewährleisten einen festen Halt.

F1329 4-er Set

Set 58,-

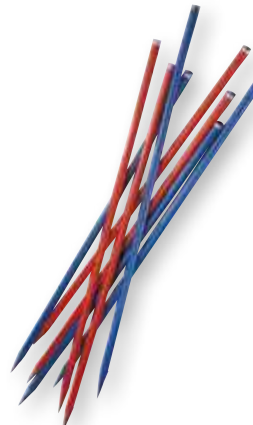

Malstab mit Eisenspitze

Stiel aus Holz Länge 140 cm, Ø 30 mm.

05005 rot **Stück 39,-**

05006 blau **Stück 39,-**



Malstab mit Gussfuss

05003 rot, ohne Gummigalösche **Stück 55,-**

05004 blau, ohne Gummigalösche **Stück 55,-**





Trainingshürde STAND UP

Robuste Trainings- und Koordinationshürde, die durch die Stand-Up-Funktion von alleine wieder aufsteht. Perfekt für Laufkoordinationsübungen im Teamsport. Für einen Trainingsparcour empfehlen wir Ihnen 6 oder 8 Hürden in der Reihe anzuordnen.

F1681 20 cm	Stück 20.-
F1682 30 cm	Stück 21.-

Mikrohürde

Robuste Trainings- und Koordinationshürde mit perfekter Ergonomie für Lauf- und Sprungübungen im Ballsport wie in der Leichtathletik. Für einen Trainingsparcour empfehlen wir Ihnen 6 oder 8 Hürden in der Reihe anzuordnen.



Mikrohürde Senior 30 cm hoch

F1272	Stück 17.-
F1273 8-er Set	Set 104.-

Mikrohürde JUNIOR 15 cm hoch

F1270	Stück 15.-
F1271 8-er Set	Set 98.-



Trainingshürden-Tragegriff

für den einfachen Transport und die praktische Aufbewahrung von ca. 10 - 12 Trainingshürden (egal ob Gr. 15, 20 oder 30 cm), mit Klettverschluss.

F1274	Stück 11.-
--------------	-------------------

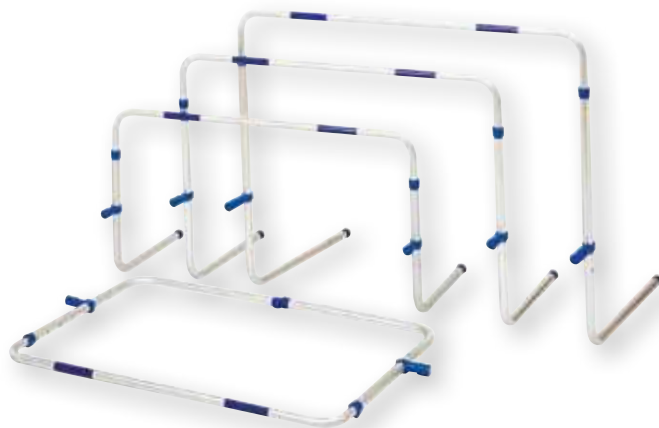

Flexible Mini-Trainingshürde

Vielfältig einsetzbares Trainingsmittel bei Lauf-, Sprung-, Sprint- und Koordinationsübungen. Jede Hürde ist zur schrittweisen Erhöhung der Anforderung 3-fach höhenverstellbar: 15, 23 und 30 cm. Aus robustem, schlagfestem Kunststoff, für alle Altersgruppen, im Innen- wie im Aussenbereich.

F1266	Stück 18.-
--------------	-------------------

Trainingshürde Jump

7-fach höhenverstellbar (von 10 bis 40 cm). Zum Lieferumfang gehören 1 Stab 25 mm Ø aus bruchfestem, nicht splittendem Spezialkunststoff, 1 m lang; 2 Kunststoffkegel mit 40 cm Höhe und 2 Einhängetreppchen mit 7 verschiedenen Auflagehöhen.

F1111	Set 31.-
--------------	-----------------



Hürde Return

Das perfekte Trainingsgerät für alle Sportarten! Mit dieser hochqualitativen und vielseitigen Hürde kann der Sportler körperliche Geschicklichkeit, Schnelligkeit, Kraft und Elastizität trainieren. Optimaler Trainingsrhythmus dank des RETURN-MECHANISMUS, der die Hürde selbständig wieder aufstellt. Stabile, aber leichte Aluminiumkonstruktion mit klappbaren Standfüssen. Einfacher Transport und Lagerung. Abgerundete Eckteile schützen den Sportler vor Verletzungen.

- MINI 5 Höhen einstellbar 40, 45, 50, 55, 60 cm, ca. 1,6 kg
- MIDI 7 Höhen einstellbar 55, 60, 65, 70, 76, 80, 84 cm, ca. 1,6 kg
- MAXI 7 Höhen einstellbar 66, 71, 76, 84, 91, 100, 106 cm, ca. 1,6 kg

F1277 MINI	Stück 89.-
F1278 MIDI	Stück 99.-
F1279 MAXI	Stück 109.-



KOORDINATIONSLEITER

Koordinationsleiter I

9 Felder - Feldlänge und -breite ca. 40 x 40 cm - mit einer Gesamtlänge ca. 4 m, für das Training der Laufkoordination und zur Steigerung der Sprint- und Spielschnelligkeit:

- klappbar, deshalb einfach zu transportieren
- schnell auf- und abbaubar
- aus speziellem Kunststoff, gut sichtbar auf Rasen
- gleich bleibender Feldabstand
- halbrunde Querstreben für höheren Lerneffekt
- Farbe: gelb

F1460 gelb **Stück 87.-**

Koordinationsleiter II

18 Felder - Feldlänge und -breite ca. 40 x 40 cm - mit einer Gesamtlänge ca. 8 m.

F1461 gelb **Stück 163.-**



Halbrunde Querstreben für höheren Lerneffekt.

Flexibler Kunststoff aber formstabil!



PlyoBox XS aus Holz

Sprungkästen in verschiedenen Höhen.

- Extrem stabil und langlebig
- Geleimt und zusätzlich mehrfach verschraubt
- Landefläche mit rutschfestem Gummi überzogen
- Angewinkelte Seiten lassen die Box bei zu niedrigen Sprüngen einfach wegrutschen
- In 15, 30, 45, 60 und 75 cm Höhe lieferbar
- Boxen sind platzsparend lagerbar und können einfach ineinander gestellt werden
- Auch als Set lieferbar

K1731 15 cm	Stück 251.-
K1732 30 cm	Stück 297.-
K1733 45 cm	Stück 342.-
K1734 60 cm	Stück 386.-
K1735 75 cm	Stück 421.-
K1736 Set aus allen Sorten	Set 1'665.-



Stapelbare PlyoBoxen

Zum Kombinieren oder einzeln verwenden.

- In 15 oder 30 cm Höhe, quadratisch
- Viele verschiedene Sprunghöhen herstellbar
- Boxen können beliebig oft aufeinander gesetzt werden
- Kipp- und rutschsicher
- Landefläche mit rutschfestem Gummi überzogen
- Fugenkante verhindert Herunterfallen der oberen Box
- Aus stabilem und hochwertigem Holz
- Geleimt und mehrfach verschraubt

K1737 15 cm	Stück 252.-
K1738 30 cm	Stück 294.-
K1739 Set aus Höhe 15cm und 30cm	Set 525.-





Koordinationsleiter/Hürden-Kombination

Kombination aus Koordinationsleiter und Hürde. So lässt sich Schnelligkeits- und Koordinationstraining im Handumdrehen intensivieren und andere Trainingsreize schaffen. Robuste, leichte Ausführung, schnell und einfach mit einem Handgriff zusammenfaltbar. 213 cm lang mit 6 Sprossen. 66 cm breite (im flachen Zustand) und 38 cm lange Zwischenräume. Inklusive Tasche und Anleitung.

K1634

Stück 86.-



Koordinationsleiter 6 m

12 bruchfeste Kunststoffsprossen, Abstände variabel. Verbunden mit strapazierfähigen Gurtbändern, Transportgriff und Tragtasche. 6 m lang und ca. 50 cm breit.

F1268

Stück 58.-



Koordinationsleiter doppelt 4 m

10 x 2 bruchfeste Kunststoffsprossen, Abstände variabel. Verbunden mit strapazierfähigen Gurtbändern, mit Transporttasche. 4 m lang, doppelt.

F1267 10 x 2 Sprossen

Stück 69.-





Trial Super Skimmy

Dieser Balancetrainer ermöglicht propriozeptives Gleichgewichtstraining nicht nur in der Therapie und in der Rehabilitation, sondern auch auf dem Fussballplatz, beim Handball-, Basketball- oder Volleyballtraining. Das Training dient der Verletzungsprophylaxe, der Schulung des Gleichgewichts und der Koordination. Auf dem Skimmy kann auch mit Fussballschuhen rainiert werden. Durch Regulierung des Luftdrucks lässt sich der Schwierigkeitsgrad variieren. Höhe 9 cm, Gewicht 2,2 kg. Belastbarkeit max. 550 kg

F1675 Ø 40 cm

Stück 118.–

Trial Skimmy

Höhe 6 cm, Gewicht 1,2 kg. Belastbarkeit max. 550kg

F1676 Ø 32,5 cm

Stück 80.–

Reaktionsgürtel Set

bestehend aus 2 grössenverstellbaren Nylongürteln mit Schnappverschlüssen, an denen je ein ca. 1,5 m langer Nylongurt befestigt ist. Reaktionsschnelligkeit und Wendigkeit werden besonders gut geschult.

F1665

Set 31.–



pedalo® Stabilisator Sport

Der Stabilisator ist ein Ganzkörpertrainingsgerät zur Verbesserung der sensorischen Steuerung von Haltung und Bewegung. Bereits kleinste Dysbalancen und Instabilitäten im Bewegungsapparat werden durch die hohe Sensibilität der dreidimensional wirkenden Standplattform aufgezeigt und therapiert.

Leistungssportler nutzen den Stabilisator zur Optimierung ihrer Bewegungsabläufe und Verkürzung der Reaktionszeiten. Stabilisator - schnell zerlegbares, zusammengestecktes Metallgestell. Standplattform Birke Multiplex, 60 x 35 cm abgehängt an 4 Federn mit dreidimensionaler Wirkung. Belastbar bis 150 kg.

Trainiert:

- Koordination
- Reaktion
- Standvermögen
- Propriozeptoren
- Geschicklichkeit
- Feinmotorik
- Gleichgewicht
- Schnelkraft
- Ideal für:
- Leistungssport
- Trainingstherapie
- Physiotherapie

K8805

Stück 441.–

pedalo®-Wippbrett

Basisbrett auf 2 Kufen. Einfacher Schwierigkeitsgrad, da es nur lineare Bewegungsabläufe zulässt. Ein- und beidbeinig können, je nach Fussstellung, gezielte Bewegungsrichtungen trainiert werden. Lieferbar in 2 Grössen für Erwachsene und Kinder.

Ausführung:

- LxBxH: 45 x 30 x 9,5 cm
- Birke Multiplex Mehrschicht
- Oberfläche naturlackiert
- Antirutsch-Kufe 34 x 7 cm
- Gewicht ca. 2,4 kg
- Kanten gerundet
- umlaufende Rasterbohrung für Trainingshilfen
- Belastbarkeit bis 150 kg

G1975 45 x 30 x 9,5 cm

Stück 95.–

AIREX Balance Pad ELITE

- Besitzt alle Vorteile des herkömmlichen Balance Pads
- Noppenstruktur und dadurch wirkungsvolle Stimulation der Fussreflexzonen
- Wesentlich rutschfester wie das herkömmliche Balance-Pad
- Strapazierfähig und beidseitig verwendbar
- Masse: (LxBxH) 50 x 41 x 6 cm
- Inklusive Übungsanleitung

G3879-01 blau

Stück 102.–

G3879-12 pink

Stück 102.–

G3879-28 lava

Stück 102.–

G3879-30 kiwi

Stück 102.–



Bremsfallschirm

Grössenverstellbarer Nylongürtel mit Schnappverschluss, an dem ein Bremsfallschirm aus Nylon befestigt ist (Länge insgesamt ca. 3 m). Gegen den Luftwiderstand muss der Sportler beim Laufen erheblich mehr Kraft aufwenden, wobei Schnellkraft und Kondition effektiv trainiert werden.

F1660 **Stück 46.-**



Trainingsgurt mit Haltegriff

Optimal für Sprint- und Schnellkrafttraining. Der Sprint-Gurt besitzt ein Schultergurtsystem für den einen Athleten, der andere Athlet hält die Leine am Haltegriff. Der Sprintgurt erlaubt dem Sportler mit variablem Widerstand zu sprinten, so wird ein optimaler Trainingseffekt erzielt.

F1667 **Stück 46.-**

Trainingsgurt „Mann gegen Mann“

Optimal für Sprint- und Schnellkrafttraining. Der Sprint-Gurt besitzt 2 Schultergurtsysteme für 2 Athleten und einen 3 m langen Zuggurt. Beim Widerstandstraining mit diesem Gurt treten die Athleten im „Mann gegen Mann“ an. Der Sprintgurt erlaubt den Athleten mit variablem Widerstand zu trainieren, so wird ein optimaler Trainingseffekt erzielt.

F1668 **Stück 41.-**



Superband

- für dynamisches Widerstandstraining / Krafttraining
- extrem strapazierfähig - für den professionellen Einsatz bestens geeignet
- für Powerlifting / Rack-Training, zum Einhängen am Rack und zur Befestigung an die Langhantel (links/rechts)
- für Dehnung und Stretching
- für Leichtathletik / Antrittstraining
- zur Unterstützung beim Krafttraining / bei Klimmzügen etc.
- Gesamtlänge: 105 cm

K1750 12 kg Zugkraft, rot	Stück 17.-
K1751 18 kg Zugkraft, schwarz	Stück 21.-
K1752 23 kg Zugkraft, violett	Stück 23.-
K1753 34 kg Zugkraft, grün	Stück 31.-
K1754 45 kg Zugkraft, blau	Stück 43.-
K1769 72 kg Zugkraft, orange	Stück 63.-



Widerstandstrainer ACCELERATOR

Mit dem ACCELERATOR Widerstandstrainer kann gezielt Schnellkraft, Schnelligkeit, Kraftausdauer und Koordination trainiert werden. Das gepolsterte, verstellbare Geschirr passt sich jeder Schultergrösse an. Sowohl im Functional Training als auch vielen anderen Teamsportarten ein modernes, effektives Trainingsgerät. Länge ca. 330 cm (ungedehnt), inkl. Anker.

K1820 105 lbs. / ca. 47 kg **Stück 364.-**
K1821 150 lbs. / ca. 68 kg **Stück 428.-**



Gewichtsschlitten INDOOR

Gewichtsschlitten für das Sprinttraining sowohl im Innen- als auch im Aussenbereich. Der abriebfeste Gewichtssack kann mit 6 x 5 kg-Gewichten variabel bestückt werden. Der Bauchgurt ist in der Länge verstellbar.

K1786 **Stück 167.-**



Original Deuserband

Endloses Gummiband, aus hochelastischem Kautschuk, mit Übungstafel, 100 cm lang, 35 mm breit.

G4462 **Stück 39.-**



Hantelscheibe aus Gusseisen

schwarz lackiert, Bohrung Ø 30,5 mm.

K7741 20 kg	Stück 72.-
K7742 15 kg	Stück 54.-
K7743 10 kg	Stück 35.-
K7744 5 kg	Stück 18.-
K7745 2,5 kg	Stück 9.-
K7746 1,25 kg	Stück 5.-
K7747 0,5 kg	Stück 3.-



Trainingschlitten-Set

für Kraft- und Schnelligkeitsausdauer-Übungen. Der Schlitten besteht aus Metall, wiegt 6,5 kg und kann durch weitere Gewichte beschwert werden. Das Set beinhaltet den Schlitten, einen verstellbaren Hüftgurt sowie Zuggbänder. Zusatzgewichte bitte separat bestellen.

F1655 **Stück 172.-**

Torwarttraining



Reflexball

Der Reflexball kann wie ein Fussball eingesetzt werden und ist vor allem für das Torwarttraining optimal geeignet. Durch die spezielle Form ist das Sprungverhalten des Balles unberechenbarer und die Reflexe des Torwarts werden so auf eine einzigartige Art und Weise gefordert. Der Ball besteht aus sehr robustem TPU-Material.

F9929 Gewicht: 290 g

Stück 33.-

Reaktionsball

Dieser Ball ist rund, besitzt jedoch in seinem Inneren einen verschobenen Schwerpunkt. Dadurch wird der Rücksprung unvorhersehbar. Das Kontrollieren des Balles erfordert und trainiert so das Reaktionsvermögen. Der Ball kann in allen Ballsportarten eingesetzt werden um Reaktion und weitere koordinativen Fähigkeiten zu schulen.

V1316 Gr. 5 - 270 g, Ø 21 cm

Stück 35.-



„Original“ Tchoukballrahmen X500

Dieser Rahmen erfüllt alle Empfehlungen des Internationalen Tchoukballverbands.

05500 mit Vignette

Stück 550.-



Übungshilfen/Trainingshürde

für alle Sportarten, unbegrenzte Verwendungsmöglichkeiten. Die Übungshilfe ist vom Schulsport über Basistraining bis hin zum Hochleistungssport einsetzbar. Einsatzvorschläge: Leichtathletik (Trainingshürde), Fussball (Dribbeltraining), Konditionstraining, Schulsport (Ballspiele, Koordination). Ein kompletter Satz beinhaltet:

- 2 Füße,
- 2 Stangen ca. 155 cm hoch,
- 1 Stange als Querlatte.
- 2 Klemmgelenke.

F1120

Set 51.-



Slalomstange Gummiflex

Die Slalomstange Gummiflex ist sehr vielseitig einsetzbar und bestens für das Slalomtraining, als Spielfeldmarkierung, oder als Tormarkierung geeignet. Die Stangen sind aus flexiblem Gummi, somit wird die Verletzungsgefahr minimiert. Die Metallspitze ermöglicht ein problemloses Einstecken in den Boden und gewährleistet einen festen Halt, Ø ca. 3 cm, Höhe ca. 55 cm.

F1017-03 gelb

Stück 15.-



Trainingsgerät JUMP

Neues Spezial-Trainingsgerät, ideal zur Unterstützung des Sprung- und Reaktivkraft-Trainings. Durch den breiten geflochtenen Nylon-Hüftgurt ist ein bequemes Tragen möglich. Keine Druckstellen! Durch die an der Hüftaussenseite angebrachten Schlaufen kann das Spezial-Gummiseil frei laufen. Das Ende wird mit den dafür vorgesehenen Laschen z.B. am Pfosten des Tores angebracht. Die Dehnungsfähigkeit ist extrem hoch. Höchste Material-Qualität! Einzigartiges Gerät, das höchste Trainingserfolge verspricht. Ideal für Flanken-, Hecht- und Seitstepp-Übungen. Durch regelmässiges Anwenden wird die



Schnelligkeit und Sprungkraft deutlich verbessert. Für jede Sportart geeignet in der Sprung- und Schnellkraft ein wichtiger Bestandteil des Erfolges darstellt. Set beinhaltet Hüftgurt, 2 Gummiseile, 2 Karabiner.

F1651

Set 358.-



Fussballtennis Set

Hochwertiges und stabiles Fussballtennis Set bestehend aus 2 Pfosten (Höhe jeweils 175 cm) mit Metallspitzen, Spannhaken und einem 3 m langen Netz (Höhe 80 cm). Mit Hilfe von Spannschnüren werden die Pfosten und das Netz seitlich abgespannt. Die Netzhöhe kann beliebig auf eine Höhe bis zu 1,75 m eingestellt werden. Dieses Set ist vielseitig einsetzbar und kann auch bei vielen anderen Rückschlagspielen verwendet werden. Der Aufbau ist schnell und unkompliziert. Masse Pfosten: Ø 5 cm, Höhe 175 cm, Masse Netz: Länge 300 cm, Höhe 80 cm.

F1945 höhenverstellbar

Set 124.-



Fussball mit Elasticschnur

Extra softer Trainingsball für die Jüngsten zum Erlernen der Schusstechnik. Durch die elastische Schnur kommt der Ball immer wieder zurück und fördert somit Konzentration und Reaktionsvermögen.

F3770 Gr. 4

Stück 21.-



Federfussball Sport-INN

für sportliche Spieler. Standardball für das Gruppen- und Mannschafts-Spiel. Klein, aber oho, die Federfussbälle, die immer mehr sport- und spielbegeisterte Fans in aller Welt gewinnen! INN-Federfussball wird mit Füßen, Knien, Hüften, Kopf und Schultern gespielt, aber nicht mit den Händen. Einzel- oder in Gruppen bis zu 6 Spieler, draussen wie drinnen, um fit zu bleiben, als Aufwärm- und Konditionstraining.

S7102 weiss

Stück 8.-

S7103 rot

Stück 9.-

S7104 gelb

Stück 9.-



Footbag Kübler

Mit diesem Footbag sind spektakuläre Freestyle Tricks möglich! Auch das Spiel über ein Netz oder das Jonglieren in der Gruppe bringen mit diesem Footbag jede Menge Fun. Der Footbag ist mit Granulat gefüllt und besitzt eine weiche Kunstlederoberfläche.

M6490 Ø ca. 5,5 cm, ca. 35 g

Stück 7.-



Minitrainingsball

32-teilig, aus Synthetikleder, handgenäht, Umfang ca. 45 cm, Gewicht ca. 145 g, in bunt sortierten Farben.

H7879

Stück 11.-



Freistoss Dummy Pro Soft

Der Freistoss Dummy Pro Soft ist aus einem weichen, glatten und äusserst resistenten Hartschaum. Für Freistosstraining, Dribbel- und Taktiktraining bestens geeignet. Die beiden Stahlspitzen sorgen für einen festen Stand auf dem Rasenplatz. Der Dummy verfügt ausserdem über ein Steh-auf-Federgelenk und ist von 175 auf 195 cm höhenverstellbar. Gewicht 3,5 kg, Gr. ca. 150 x 50 cm.

F3740 **Stück 136.-**

Standfuss Freistoss Dummy Pro Soft

Der praktische Standfuss für den Freistoss Dummy ‚Pro Soft‘ ermöglicht den Einsatz auf Kunstrasen, in der Halle oder auf Hartplätzen. Durch einfaches Einstecken in die Vorrichtung hält der Freistossdummy perfekt auf dem Standfuss. So können Sie Ihre Fussballtrainingseinheit flexibel gestalten, egal auf welchem Untergrund. Verzinktes Eisen, schwarz lackiert.

F3741 45 x 45 x 25 cm, 7,5 kg **Stück 89.-**



Radargerät



Multi Sport Radar

Vielseitiges Ball-Geschwindigkeitsmessgerät für sämtliche Ball-, Wurf- und Schlägersportarten. Anzeige wahlweise in km/h oder mph. Optional kann die Geschwindigkeit via Voice-Funktion angesagt werden. 5 AA Batterien werden benötigt.

D7941 **Stück 205.-**

Stativ

Das Dreibeinstativ ist die ideale Ergänzung zum Multi Sport Radar.

D7942 **Stück 55.-**



Freistoss-Dummy BASIC

ist aus einfachen PP-Platten, 150 x 45 cm, auf PE-Rohren 160 cm, variabel von 150 bis max. ca. 190 cm Grösse.

F3739 **Stück 55.-**



Freistossmauer-Wagen

Trolley-Wagen aus Stahl, 260 cm lang, 4 Räder. Für 5 Dummies geeignet. Lieferung zerlegt.

F3763 **Stück 398.-**



GOALSHOT

Unterstützt durch Analysen zu Top-Spielern an welchen Stellen Top-Torwarte ihre Tore kassieren, wurde der Goalshot designed und entwickelt. Er hilft Spielern die richtige Ecke zu treffen, die Muskeln daran zu erinnern und den Fokus auf diese Ecken auszulegen. Der Goalshot liefert Trainingsmöglichkeiten, die Hütchen, Zieltore und Mannequins nicht liefern können. Kann an jedes 7m Tor befestigt werden

08840 **Stück 336.-**

Torwandplane 5 x 2 m

Auch als 3 x 2 m Plane erhältlich!



Fussballtor 7,32 x 2,44 m
mit Torwandplane 5 x 2 m



Jugendfussballtor 5 x 2 m
mit Torwandplane 5 x 2 m



Torwandplane

Optimieren und verbessern Sie das Wurf- und Torwartraining. Ideal zum Trainieren der Wurf- und Schusspräzision. Die Torwandplane lässt sich mittels Plastiklaschen einfach an einem Tor montieren. Achtung: Bei der Montage an freistehenden Toren müssen die Tore auf jeden Fall befestigt werden.

F5509 5 x 2 m mit 4 Löchern, blau

Stück 204.-



Torwandplane

Die Torwandplane aus strapazierfähigem Polyethylengewirke (ca. 200 g/qm) eignet sich sowohl für den Einsatz im Training als auch für besondere Veranstaltungen. Zur Befestigung ist die Plane an 3 Seiten mit Ösen versehen und mit 2 Easylink-Leinen (jeweils 10 m lang) ausgestattet. 2 Aussparungen mit ca. 50 cm Durchmesser.

F5505 5 x 2 m mit 2 Löchern, blau

Stück 298.-

F5506 3 x 2 m mit 2 Löchern, blau

Stück 192.-

Handball-Torwandplane 3 x 2m

Optimieren und verbessern Sie das Wurf- und Torwartraining. Ideal zum Trainieren der Wurfpräzision. Die Torwandplane lässt sich mittels Plastiklaschen einfach an einem Hallenhandballtor montieren. Achtung: Bei der Montage an freistehenden Toren müssen die Tore auf jeden Fall befestigt werden.

F5508 mit 4 Eckaussparungen, blau

Stück 120.-

Handball-Torwandplane 3 x 2m

Optimieren und verbessern Sie das Wurf- und Torwartraining. Ideal zum Trainieren der Wurfpräzision. Die Torwandplane lässt sich mittels Plastiklaschen einfach an einem Hallenhandballtor montieren. Achtung: Bei der Montage an freistehenden Toren müssen die Tore auf jeden Fall befestigt werden.

F5507 mit 4 Löchern, rot

Stück 122.-

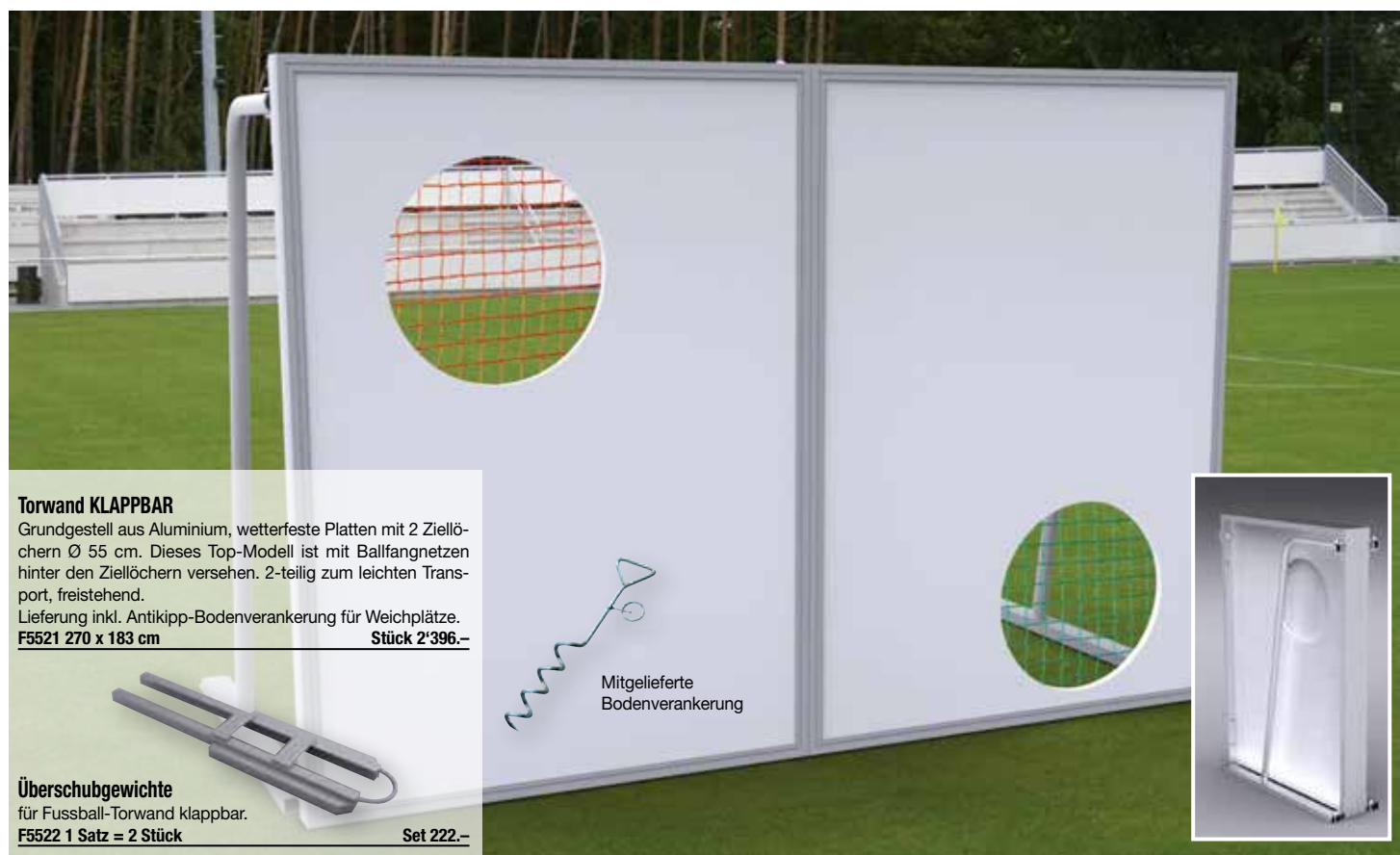

Torwand KLAPPBAR

Grundgestell aus Aluminium, wetterfeste Platten mit 2 Ziellöchern Ø 55 cm. Dieses Top-Modell ist mit Ballfangnetzen hinter den Ziellöchern versehen. 2-teilig zum leichten Transport, freistehend.

Lieferung inkl. Antikipp-Bodenverankerung für Weichplätze.

F5521 270 x 183 cm

Stück 2'396.-



Überschubgewichte

für Fussball-Torwand klappbar.

F5522 1 Satz = 2 Stück

Set 222.-



Mittelieferte
Bodenverankerung





HANHART Stopstar 2

Einfache und funktionelle Zeitmessung ohne Nebenfunktionen ist garantiert. Die ideale Uhr für Profis und Amateure.

LCD-Anzeige: 7-stellig Ziffernhöhe: 7 mm. Anzeigebereich: 9 Std. 59 Min., 59,99 Sek. Gr. 82 x 61 x 28 mm Gewicht: ca. 70 g. Batterie: Mignonzelle (AA) 1,5 V Laufzeit: ca. 2-5 Jahre. Funktionen: Start - Stopp - Reset - Addition - Split - Dualmessung.

L3188 **Stück 44.-**



HANHART Delta E 200

Einfache Bedienung mit hohem technischen Komfort. Sehr gut ablesbare LCD-Anzeige. Mit Auswertungsfunktionen und Countdown-Funktion. Inklusive Schutztasche und Sicherheitskordel.

Start - Stopp - Reset - Addition - Split - Lap - Start-Lap - Vorsetzbare Splitzeit aus der Uhrzeit heraus - Pacer-Funktion (1-300Schläge/Min.) Count-Down-Funktion - Count-Down und Stoppuhr sind gleichzeitig einsetzbar - Tageszeit - Datum - 65 Speicher mit Auswertung, Schnellsuchlauf.

L3196 **Stück 102.-**



HANHART Stratos 2

Ergonomische Form, einfache und funktionelle Bedienung, ABS-Gehäuse mit Umhängekordel.

LCD-Anzeige: 7-stellig Ziffernhöhe: 6,5 mm. Anzeigebereich: 9 Std. 59 Min., 59,99 Sek. Gr. 66 x 70 x 21 mm Gewicht: ca. 62 g. Batterie: Knopfzelle SR 54 Laufzeit: ca. 2 Jahre. Funktionen: Start - Stopp - Reset - Addition - Split - Dualmessung.

L3189 **Stück 33.-**



Stoptec 143

Die preisgünstige Stoppuhr für den Einsatz im Hobbybereich: 1/100 s für die ersten 30 Minuten, Uhrzeit (12/24h) mit Datum und Alarm sowie Stundensignal, 12,4 mm Display, spritzwasserfest.

L3857 **Stück 28.-**



Stoppuhr Universal

Die Stoppuhr für alle. Robust. Mit grossen Zahlen. 1/100 Sekunden, bis 23 Std., 59 Min., 59 Sekunden, Zwischenzeit, Uhrzeit, Datumsanzeige, Alarm.

- 1/100 Sekunden, bis 23 Std., 59 Min., 59 Sekunden
- Zwischenzeit
- Uhrzeit
- Datumsanzeige
- Alarm

00993 **Stück 24.-**



Stoppuhr Allround

Einfach zu bedienende Handstoppuhr mit 60 Speicherplätzen und 3-zeiliger LCD-Anzeige. Vereint Stoppuhr, Uhr und Kalender in einem. Spritzwassergeschützt. Inkl. Batterie und Umhängekordel. Masse: 74.5 x 58 x 19.4 mm, Gewicht: 64 g.

00995 **Stück 34.-**



Handzähler TALLY MAN

zählt per Daumendruck überall mit, wo gezählt werden muss, von 1 bis 9999, Metallgehäuse, vernickelt.

G4329 **Stück 19.-**



Stoptec 141

Die preisgünstige Stoppuhr mit deutlich ablesbarer LCD-Anzeige. 6-stellige Anzeige bis 59 min., 59,99 sec., 12/24 Std., 7 mm Ziffernhöhe. Funktionen: Start/Stopp/Addition/Split, 1/100 sec., Uhrzeit, Datum, Alarm. Masse 6,5 x 5,3 x 1,5 cm, ca. 29 g.

L3850 schwarz **Stück 15.-**

L3851 rot **Stück 15.-**

L3852 blau **Stück 15.-**



Clipboard
Schreibmappe, Kunststoff, DIN A4.
F1137

Stück 12.-



Teamsport-Lehrtafel UNIVERSELL

Handliches Taktik-Set für Trainer, Lehrer und Ausbilder. In der handlichen College-Mappe (ca. 32 x 22 cm) haben Sie ein magnethaftendes Spielfeld für zehn verschiedene Sportarten (Fussball, Handball, Basketball, Volleyball, Badminton, Eishockey, Rugby, American Football u. Tennis). Das Set enthält einen speziellen abwischbaren Schreiber, 12 rote und 12

gelbe Magnete mit Nummern, sowie 1 schwarzen und weissen Magneten für den Ball und Schiedsrichter. Die Lehrtafel ist die perfekte Ausstattung für Spielvorbereitung, -beobachtung und -analyse!

U6586

Stück 37.-



Trainer Coach-Board Basic

Kunststoff-Klembrett, trocken abwischbar, beidseitig nutzbar, inkl. Arbeitsblock (DIN A4, 28 Blatt) und Spezialmarker. Gr. 40,5 x 25,5 cm.

U6587 Fussball **Stück 24.-**

U6588 Handball **Stück 24.-**

Ersatz-Arbeitsblock

Passend für Trainer Coach-Board Basic, DIN A4, 28 Blatt.

U6595 Fussball **Stück 5.-**

U6596 Handball **Stück 5.-**

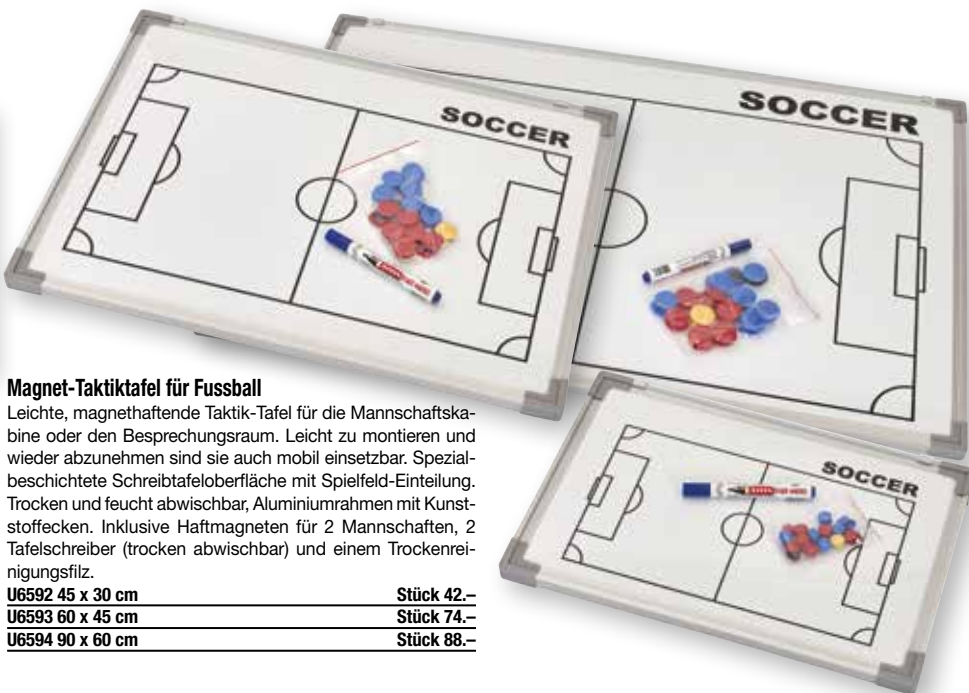

Magnet-Taktiktafel für Fussball

Leichte, magnethaftende Taktik-Tafel für die Mannschaftskabine oder den Besprechungsraum. Leicht zu montieren und wieder abzunehmen sind sie auch mobil einsetzbar. Spezialbeschichtete Schreibtafeloberfläche mit Spielfeld-Einteilung. Trocken und feucht abwischbar, Aluminiumrahmen mit Kunststoffecken. Inklusive Haftmagneten für 2 Mannschaften, 2 Tafelschreiber (trocken abwischbar) und einem Trockenreinigungsfilz.

U6592 45 x 30 cm **Stück 42.-**

U6593 60 x 45 cm **Stück 74.-**

U6594 90 x 60 cm **Stück 88.-**



Trainer-Workbook DIN A6

Mit Ringbuchbindung im handlichen Postkartenformat (DIN A6). Praktisch für unterwegs oder vor Ort - zum Spiel oder Training! Machen Sie sich Ihre Notizen und/oder veranschaulichen Sie mit Skizzen. Ideal als Ideensammlung oder Gedankenstütze. 100 Blatt mit je einer Spielfeld- und einer Notizseite.

U6597 Fussball **Stück 11.-**

U6598 Handball **Stück 11.-**

SPORTLEHRKARTEN

Unsere magnethaftenden Sportlehrkarten geben Ihnen die Möglichkeit, sowohl mit magnetischen Spielersymbolen als auch mit normaler Schulkreide zu arbeiten.

Abmessungen:
105 cm hoch, 95 cm breit.

Ausführung:
mit breitem Schreibrand an der rechten Seite. Lieferung gerollt in starker Papphülse.

Rolltafel FUSSBALL

105 x 95 cm, komplett mit 1 Satz Magnete.
U6570 **Stück 171.-**

Magnet-Spielsatz

2 komplette Mannschaftssätze inkl. aller Schiedsrichter und Ball. 24 mm Durchmesser mit Kunststoffkappen.

U6577 Fussball **Set 41.-**

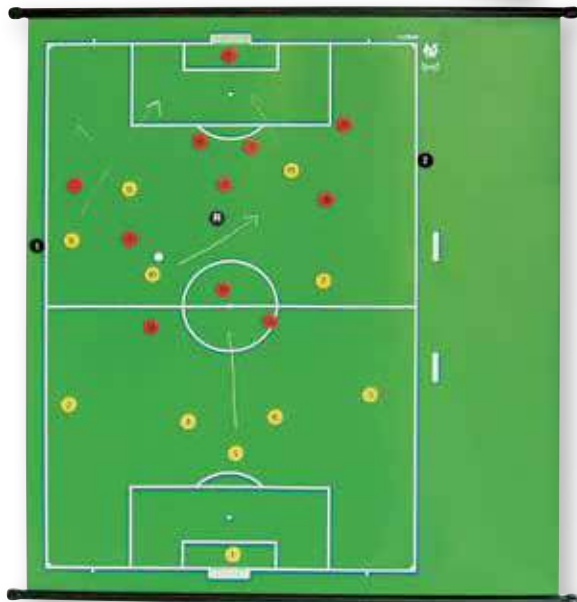



SR-Assistenten-Fahne

fluoreszierender Leuchtstoff rot/gelb kariert, mit Kunststoffstab und Griff, ca. 40 x 40 cm.
F1226 International **Stück 15.-**



SR-Assistenten-Fahne

aus fluoereszierendem Leuchtstoff, mit leichtem Kunststoffstab und Softgriff, ca. 40 x 35 cm.
F1224 gelb **Stück 15.-**
F1225 rot **Stück 15.-**



Schiri-Set

Etui mit allem, was ein Schiedsrichter braucht: 2 Pfeifen, Pfeifenschnur, rote und gelbe Karte, 3 Spielnotizkarten, Notizblock, Wählermarke, Bleistift mit Halteclip, Quittungsblock, Stollenprüfer, Kugelschreiber. Format: 15 x 19 cm.
F1370 Fussball **Set 37.-**
F1371 Handball **Set 36.-**



Hockey-Disziplinarkarten

Aus Polystyrol. Internationaler Satz bestehend aus: 1 rote Karte (rund), 1 gelbe Karte (quadratisch), 1 grüne Karte (dreieckig).
D2155 **Set 11.-**



Schutzhülle BAG

für ein Paar Schiedsrichter-Assistenten-Fahnen. Aus robustem Kunstleder, mit seitlichem Reissverschluss, ca. 52 x 10 cm.
F1328 **Stück 14.-**



SR-Assistenten-Fahne

fluoreszierender Stoff, mit leichtem Kunststoffstab, Gr. ca. 30 x 40 cm.
F1222 gelb **Stück 8.-**
F1223 rot **Stück 8.-**



Schiri-Kompakt-Set

Aktionsmäppchen für die Brusttasche, Inhalt: 1 rote und 1 gelbe Karte, 1 Spielnotizkarte.
F1572 Fussball **Set 6.-**
H1285 Handball **Set 6.-**



Handball Team-Time-Out Tafel

DIN A5, mit abgerundeten Ecken, aus Polystyrol, in grün, mit Acryl-Standfuss, Masse: 210 x 148 mm.
H1286 **Set 18.-**



SR-Assistenten-Fahne QUADRO

aus fluoereszierendem Stoff rot/gelb kariert, ca. 37 x 39 cm, PVC-Stab mit Kunststoffgriff.
F1227 **Stück 20.-**

Auswechseltafeln



Universal Auswechseltafel

wetterfest, mit Ziffern 1 - 30 (ca. 25 cm hoch), zum schnellen Umschlagen am handlichen Leichtmetallgestell. Universal (gelb/schwarz)
F1498 **Set 33.-**



Auswechseltafel INOUT-4

- Ziffernhöhe: 23,5cm. Lesbarkeit Distanz: 100 m
- Benutzung von sehr hellen LEDs geeignet für draussen: rot für ausgewechselten Spieler und grün für eingewechselten Spieler.
- Helligkeit: 6000 cd/sq.m.
- Robuste numerische Membrantastatur für einfache Eingabe der Nummern.
- Aufladbarer interner Akku. Mit geladenem Akku ca. 150 Anzeigen für 20 Sekunden bei IN-OUT-4 und ca. 80 Anzeigen bei INOUT-8
- Anzeige des Akkustatus via einem speziellem Schlüssel
- Automatisches Ausschalten zum Energiesparen
- Akkuladegerät beinhaltet
- Platz für Sponsoren Aufkleber: vorne: 45x8cm, hinten: 31x8cm.
- Gr. 55,5x36x4cm.
- 2 Jahre Garantie

F1575 Display einseitig **Stück 785.-**
F1576 Display beidseitig **Stück 1'120.-**



Mechanische Anzeigetafel HANDY

Diese Anzeigetafel ist aus schlag- und stossfestem, sowie witterungsbeständigem Kunststoff. Geeignet für die Anzeige von Ein- und Auswechslungen, Nachspielzeit, Spielstand, Auszeiten, etc. Einfache und schnelle Anzeige von 0-99 durch Umklappen einzelner Farbplättchen, die mit Scharnieren auf der Tafel befestigt sind. Anzeige zweiseitig: neon-rot für Auswechslung, neon-gelb für Einwechslung. Masse: (BxH) 40,5 x 33 cm, Ziffernhöhe 26 cm, Gewicht ca. 1kg.

F1570 **Stück 81.-**

Transportkoffer für INOUT

Robuster Transportkoffer für INOUT-Anzeige.
 Gr. 60x40x13,5 cm. Gewicht: 2,4 kg.

F1577 **Stück 152.-**

Armbinden



Armbinde Spielführer

2-farbig aus Elastikgewebe, lieferbar in weiss/schwarz, blau/weiss, rot/weiss, gelb/weiss, grün/weiss.

F5320 Senior Stück 5.-
F5321 Junior Stück 5.-



Armbinde C

elastisch im neuen Rauten-Design, lieferbar in rot/weiss, blau/weiss, schwarz/weiss, neongelb/neonrot.

F5322 Senior Stück 5.-
F5323 Junior Stück 5.-



Armbinde C

mit Klettverschluss, lieferbar in weiss, blau, rot, gelb. Für Junior und Senior geeignet.

F5324 längenverstellbar Stück 8.-



Armbinde, Captain und C

3-farbig aus Elastikgewebe, lieferbar in schwarz/rot/gelb. Für Junior und Senior geeignet.

F5326 Stück 8.-



Armbinde Ordner

aus Elastikgewebe.

F5328 weiss Stück 5.-

Trauerarmbinde

aus Elastikgewebe mit Klettverschluss, geeignet für Herren und Jugend. Breite ca. 7,5 - 8,0 cm.

F5331 schwarz Stück 7.-



⊕ HAUTFREUNDLICH

⊕ HYGIENISCH

⊕ HANDLICH

Handpfeife WIZZBALL

Die neue, hygienische Alternative zu den herkömmlichen Schiedsrichterpfeifen - ideal für den Schul- und Trainingsbetrieb, wo sich mehrere Personen mit dem Pfeifen abwechseln. Mit Ring zum Anhängen an eine Pfeifenschnur. Masse: Durchmesser ca. 70 mm, Gewicht ca. 75 g. Lieferung farbig sortiert.

F1247 Stück 18.-



Trillerpfeife

extrem schriller Ton, eine der gängigsten Kunststoffpfeifen, in vielen Bundesliga-Einsätzen erprobt.

F1211 Stück 5.-



Metall-Mitteltongpfeife STANDARD

Preisgünstiges Modell.

F1201 Stück 5.-



Kunststoffpfeife Fox 40

Kunststoffpfeife, extrem lautstark (91,3 Dezibel). Offizielle FIFA-Pfeife. Farben sortiert.

F1210 Stück 11.-



Metall-Schrilltonpfeife CUP

verchromt mit flachem Mundstück. Hohe und schrille Tonlage.

F1202 Stück 8.-



Spielerpass-Tasche

aus robustem Kunststoff, mit 13 Klarsichthüllen.

F1138 DIN A 5 Stück 19.-

F1139 DIN A 6 Stück 13.-

Passhülle einzeln

F1478 DIN A5 Stück 1.-

F1479 DIN A6 Stück 1.-



Pfeifenschnur

aus schwarzem Nylon, mit Karabiner.

Für das Handgelenk ca. 25 cm.

F1203 Stück 3.-

Umhänge-Pfeifenschnur

aus schwarzem Nylon, 48 cm lang, mit Karabiner.

F1246 48 cm lang Stück 4.-

Objekteinrichtungen







Garderobenschrank S 2000 Classic mit vorgebauter Sitzbank

Türen rechts gebandet mit Lüftungsschlitzen und eingestanztem Etikettenrahmen. Pro Abteil 1 Hutboden und 1 Kleiderstange mit 3 Schiebehaken. Drehriegelverschluss für bauseitiges Vorhängeschloss. Schrankhöhe 1850 mm. Abteilbreite 300 mm.

☛ 8030-10 1 Abteil	Stück 406.-
☛ 8030-20 2 Abteile	Stück 562.-
☛ 8030-30 3 Abteile	Stück 736.-
☛ 8030-40 4 Abteile	Stück 915.-
☛ 8030-50 5 Abteile	Stück 1'139.-



Garderobenschrank S 3000 Evolo mit untergebaute Sitzbank

Türen rechts gebandet mit Lüftungslöchern und eingestanztem Etikettenrahmen. Pro Abteil 1 Hutboden und 1 Kleiderstange mit 3 Schiebehaken. Drehriegelverschluss für bauseitiges Vorhängeschloss. Schrankhöhe 2090 mm. Abteilbreite 300 mm.

☛ 49050-10 1 Abteil	Stück 489.-
☛ 49050-20 2 Abteile	Stück 685.-
☛ 49050-30 3 Abteile	Stück 888.-
☛ 49050-40 4 Abteile	Stück 1'102.-
☛ 49050-50 5 Abteile	Stück 1'368.-



Garderobenschrank S 3000 Evolo mit paarweise zueinanderschlagenden Türen

Paarweise zueinanderschlagende Türen für gemeinsamen Verschluss. Türen mit Lüftungslöchern und eingestanztem Etikettenrahmen. Hutboden jeweils durchgehend über 2 Abteile. Kleiderstangen mit 3 Schiebehaken. Drehriegelverschluss für bauseitiges Vorhängeschloss. Schrankhöhe 1800 mm. Abteillbreite 2 x 300 mm.

- ☛ 49022-20 2 Abteile für 1 Person Stück 438.-
- ☛ 49022-40 4 Abteile für 2 Personen Stück 810.-



Fächerschrank S 3000 Evolo, 3 Abteile übereinander

Schrank auf 100 mm hohem Sockel. Türen einwandig, glatt, rechts gebandet, ohne Lochrosetten und Etikettenrahmen. Jede Tür mit Zylinderschloss und 2 Schlüsseln. Lichtes Durchlassmass pro Fach (HxBxT) 510 x 230 x 465 mm. Schrankhöhe 1800 mm. Abteillbreite 300 mm.

- ☛ 49020-103 3 Fächer Stück 444.-
- ☛ 49020-203 6 Fächer Stück 676.-
- ☛ 49020-303 9 Fächer Stück 960.-
- ☛ 49020-403 12 Fächer Stück 1'348.-



Kindergarten-Garderobenschrank S 3000 Evolo

Schrank auf 150 mm hohen Füßen. Türen rechts gebandet mit Lochbild und eingepprägtem Etikettenrahmen. Pro Abteil 1 Hutboden und 1 Kleiderstange mit 3 Schiebepaken. Drehriegelverschluss für bauseitiges Vorhängeschloss.

Schrankhöhe 1350 mm. Abteillbreite 300 mm.

- ☛ 480103-20 2 Abteile
- ☛ 480103-30 2 Abteile
- ☛ 480103-40 2 Abteile

- ☛ Stück 354.-
- ☛ Stück 455.-
- ☛ Stück 553.-

Doppelstöckiger Kindergarten-Garderobenschrank S 3000 Evolo

Schrank auf 100 mm hohem Sockel. Türen rechts gebandet mit Lochbild und eingepprägtem Etikettenrahmen. Pro Abteil 1 Kleiderstange mit 3 Schiebepaken. Drehriegelverschluss für bauseitiges Vorhängeschloss.

Schrankhöhe 1300 mm. Abteillbreite 300 mm.

- ☛ 483203-20 4 Abteile
- ☛ 483203-30 6 Abteile
- ☛ 483203-40 8 Abteile

- ☛ Stück 412.-
- ☛ Stück 529.-
- ☛ Stück 644.-



Z-Kombi-Garderobenschrank S 6000 Cambio

Schrank auf 130 mm hohen Füßen. Türen rechts gebandet. Für 2 Nutzer auf geringer Stellfläche ein Optimum an Nutzung von Innenraum. Jedes Abteil mit seitlicher 3-fach Hakenleiste. Jede Tür mit Zylinderschloss und 2 Schlüsseln. Schrank mit Belüftungsöffnungen in der Rückwand und 20 mm Wandabstandhalter. Schrankhöhe 1980 mm. Abteibreite 300 mm.

- | | |
|----------------------------|---------------|
| ☛ 45180-132 für 2 Personen | Stück 808.- |
| ☛ 45180-234 für 4 Personen | Stück 1'408.- |
| ☛ 45180-336 für 6 Personen | Stück 2'018.- |
| ☛ 45180-438 für 8 Personen | Stück 2'605.- |



Grossraum-Schliessfachschrank S 5000 Resisto

Schrank auf 100 mm hohem Sockel. Spezialtüren rechts gebandet aus 1.5 mm Stahl, mit Wölbung nach vorne, absolut stabil und vandalensicher. Jede Tür mit Zylinderschloss und 2 Schlüsseln. Schrank mit Belüftungsöffnungen in der Rückwand und 20 mm Wandabstandhalter. Lichtes Durchlassmass pro Tür: (HxBxT) 336 x 320 x 460 mm. Schrankhöhe 1950 mm. Abteibreite 396 mm.

- | | |
|----------------------|---------------|
| ☛ 8570-172 5 Fächer | Stück 759.- |
| ☛ 8570-272 10 Fächer | Stück 1'266.- |
| ☛ 8570-372 15 Fächer | Stück 1'747.- |



Garderobenschrank S 2000 Classic

Schrank auf 100 mm hohem Sockel. Türen rechts gebandet mit Lüftungsschlitzen und eingestanztem Etikettenrahmen. Pro Abteil 1 Hutboden und 1 Kleiderstange mit 3 Schiebehaken. Drehriegelverschluss für bauseitiges Vorhängeschloss. Schrankhöhe 1800 mm. Abteillbreite 300 mm.

☛ 8020-10 1 Abteil	Stück 252.-
☛ 8020-20 2 Abteile	Stück 335.-
☛ 8020-30 3 Abteile	Stück 493.-
☛ 8020-40 4 Abteile	Stück 656.-
☛ 8020-50 5 Abteile	Stück 853.-



Garderobenschrank S 2000 Classic Doppelstöckig

Schrank auf 100 mm hohem Sockel. Türen rechts gebandet mit Lüftungsschlitzen und eingestanztem Etikettenrahmen. Pro Abteil 1 Hutboden und 1 Kleiderstange mit 3 Schiebehaken. Drehriegelverschluss für bauseitiges Vorhängeschloss.

☛ 8320-20 4 Abteile	Stück 462.-
☛ 8320-30 6 Abteile	Stück 640.-
☛ 8320-40 8 Abteile	Stück 846.-



Garderobenschrank S 3000 Evolo

Schrank auf 150 mm hohen Füßen. Türen rechts gebandet mit Lüftungslöchern und eingestanztem Etikettenrahmen. Pro Abteil 1 Hutboden und 1 Kleiderstange mit 3 Schiebehaken. Drehriegelverschluss für bauseitiges Vorhängeschloss. Schrankhöhe 1850 mm. Abteillbreite 300 mm.

☛ 49010-10 1 Abteil	Stück 306.-
☛ 49010-20 2 Abteile	Stück 410.-
☛ 49010-30 3 Abteile	Stück 592.-
☛ 49010-40 4 Abteile	Stück 778.-
☛ 49010-50 5 Abteile	Stück 974.-



Garderobenschrank S 3000 Evolo Doppelstöckig

Schrank auf 150 mm hohen Füßen. Türen rechts gebandet, mit Lüftungslöchern und eingestanztem Etikettenrahmen. Pro Abteil 1 Hutboden und Kleiderstange mit 3 Schiebehaken. Drehriegelverschluss für bauseitiges Vorhängeschloss.

☛ 49310-20 4 Abteile	Stück 548.-
☛ 49310-30 6 Abteile	Stück 738.-
☛ 49310-40 8 Abteile	Stück 978.-



1 Umkleide-Sitzbank

- ☛ 19440 ohne Schuhrost per Meter 326.-
- ☛ 19450 mit Schuhrost per Meter 392.-

2 Umkleide-Sitzbank mit Rückenlehne

- ☛ 19460 ohne Schuhrost per Meter 344.-
- ☛ 19465 mit Schuhrost per Meter 412.-

3 Umkleidebank einseitig

- ☛ 19420 ohne Schuhrost per Meter 453.-
- ☛ 19430 mit Schuhrost per Meter 520.-

4 Umkleidebank zweiseitig

- ☛ 19470 ohne Schuhrost per Meter 585.-
- ☛ 19480 mit Schuhrost per Meter 652.-

5 Umkleide-Sitzbank

mit Rückenlehne, für Wandmontage, ohne Garderobenleiste.

- ☛ 19425 per Meter 349.-

6 Wand-Garderobenleiste

aus Holz, verdeckt angebrachte Kleiderhaken. Wandabstand ca. 15cm.

- ☛ 19455 per Meter 135.-

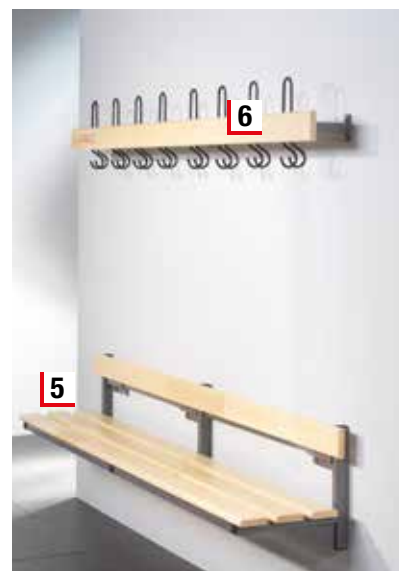
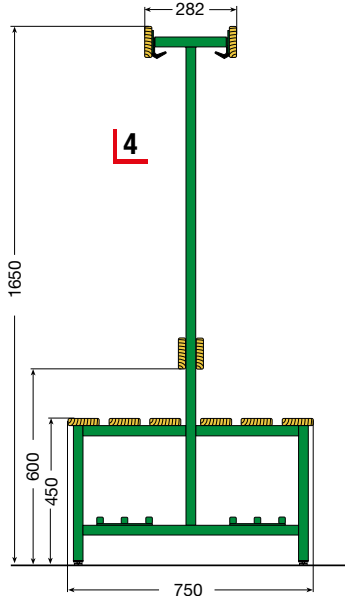
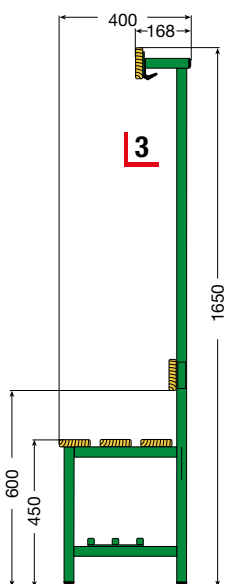
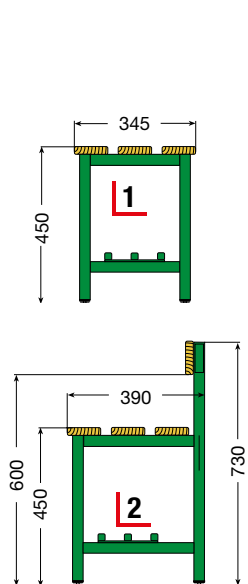

Materialschränke aus Stahlblech,

pulverbeschichtet in RAL 7035, Lichtgrau. Inneneinrichtung mit verstellbaren Tablaren oder mit Einbau für Kleingeräte wie Keulen, Reifen usw. sowie mit abschliessbarem Wertfach. Ausführung mit Vollblechtüren oder Lochblechtüren. Stangenverschluss mit Drehgriff mit integriertem Zylinderschloss mit 2 Schlüsseln.

Türen sind in folgenden Farben lieferbar: Enzianblau RAL 5010, Lichtblau RAL 5012, Feuerrot RAL 3000 lieferbar.

Ganzer Schrank in anderen Farben gegen Aufpreis lieferbar!



Ballschrank mit Vollblech-Flügeltüren

195 x 120 x 50 cm Schrank für Bälle aller Art, mit 5 verstellbaren Tablaren. Korpus in RAL 7035, lichtgrau.

☛ 185401 lichtgrau	Stück 985.-
☛ 185408 enzianblau	Stück 1'025.-
☛ 185407 feuerrot	Stück 1'025.-
☛ 185404 lichtblau	Stück 1'025.-

Ballschrank mit Lochblech-Flügeltüren

195 x 120 x 50 cm Schrank für Bälle aller Art, mit 5 verstellbaren Tablaren. Korpus in RAL 7035, lichtgrau.

☛ 185711 lichtgrau	Stück 1'045.-
☛ 185718 enzianblau	Stück 1'090.-
☛ 185717 feuerrot	Stück 1'090.-
☛ 185714 lichtblau	Stück 1'090.-

Ballschrank mit Vollblech-Flügeltüren

195 x 150 x 50 cm Schrank für Bälle aller Art, mit 5 verstellbaren Tablaren. Korpus in RAL 7035, lichtgrau.

☛ 185451 lichtgrau	Stück 1'170.-
☛ 185458 enzianblau	Stück 1'215.-
☛ 185457 feuerrot	Stück 1'215.-
☛ 185454 lichtblau	Stück 1'215.-

Ballschrank mit Lochblech-Flügeltüren

195 x 150 x 50 cm Schrank für Bälle aller Art, mit 5 verstellbaren Tablaren. Korpus in RAL 7035, lichtgrau.

☛ 185761 lichtgrau	Stück 1'375.-
☛ 185768 enzianblau	Stück 1'420.-
☛ 185767 feuerrot	Stück 1'420.-
☛ 185764 lichtblau	Stück 1'420.-

RAL 5010 enzianblau

RAL 7035 lichtgrau

RAL 5012 lichtblau

RAL 3000 Feuerrot



Sportgeräteschrank mit Einbau mit Vollblech-Flügeltüren

195 x 120 x 50 cm für Klein- und Handgeräte mit abschliessbarem Wertfach, keulenaufhängvorrichtung, Reifenhalter etc.

☛ 185201 lichtgrau	Stück 1'330.-
☛ 185208 enzianblau	Stück 1'375.-
☛ 185207 feuerrot	Stück 1'375.-
☛ 185204 lichtblau	Stück 1'375.-

Sportgeräteschrank mit Einbau mit Lochblech-Flügeltüren

195 x 120 x 50 cm für Klein- und Handgeräte mit abschliessbarem Wertfach, keulenaufhängvorrichtung, Reifenhalter etc.

☛ 185511 lichtgrau	Stück 1'390.-
☛ 185518 enzianblau	Stück 1'435.-
☛ 185517 feuerrot	Stück 1'435.-
☛ 185514 lichtblau	Stück 1'435.-

Ballschrank mit Vollblech-Flügeltüren

195 x 120 x 50 cm für Netze, Taue und Bälle mit 4 verstellbaren Tablaren, 1 Hakenstange.

☛ 185301 lichtgrau	Stück 995.-
☛ 185304 lichtblau	Stück 1'050.-
☛ 185307 feuerrot	Stück 1'050.-
☛ 185308 enzianblau	Stück 1'050.-

Ballschrank mit Lochblech-Flügeltüren

195 x 120 x 50 cm für Netze, Taue und Bälle mit 4 verstellbaren Tablaren, 1 Hakenstange.

☛ 185611 lichtgrau	Stück 1'055.-
☛ 185618 enzianblau	Stück 1'100.-
☛ 185617 feuerrot	Stück 1'100.-
☛ 185614 lichtblau	Stück 1'100.-

Materialschränke aus Stahlblech,

pulverbeschichtet in RAL 7035, Lichtgrau. Inneneinrichtung mit verstellbaren Tablaren, vorne mit Abrollrand damit die Bälle nicht herunterfallen. Ausführung mit Vollblechtüren oder mit zentraler Teilperforation (bxh) 270 x 1620 mm, 4-kt 20 mm. Türen mit vertikalen Verstärkungsrippen innen. Dreipunkt-Stangenverschluss, versenkter Drehgriff aus Kunststoff mit integriertem Zylinder-schloss mit 2 Schlüsseln. Ganzer Schrank in anderen Farben gegen Aufpreis lieferbar!

**Materialschrank 200 x 120 x 60 cm • mit Tablaren**

4 verstellbare Tablare, vorne mit Abrollrand. Flügeltüren in der Mitte schliessend.

- ☛ 07440 Türen teilperforiert
- ☛ 07441 Vollblechtüren

Stück 1'455.-
Stück 1'350.-

**Materialschrank 200 x 120 x 60 cm • mit Tablaren und Mitteltrennwand**

4 verstellbare Tablare pro Fach, vorne mit Abrollrand. Flügeltüren in der Mitte schliessend.

- ☛ 07442 Türen teilperforiert
- ☛ 07443 Vollblechtüren

Stück 1'650.-
Stück 1'700.-

**Materialschrank 200 x 120 x 60 cm • mit 2 Fach übereinander**

2 verstellbare Tablare pro Fach, vorne mit Abrollrand. Flügeltüren in der Mitte schliessend.

- ☛ 07444 Türen teilperforiert
- ☛ 07445 Vollblechtüren

Stück 1'640.-
Stück 1'490.-

**Materialschrank 200 x 120 x 60 cm • mit 4 Fächern**

2 verstellbare Tablare pro Fach, vorne mit Abrollrand. Flügeltüren in der Mitte schliessend.

- ☛ 07446 Türen teilperforiert
- ☛ 07447 Vollblechtüren

Stück 2'065.-
Stück 1'910.-

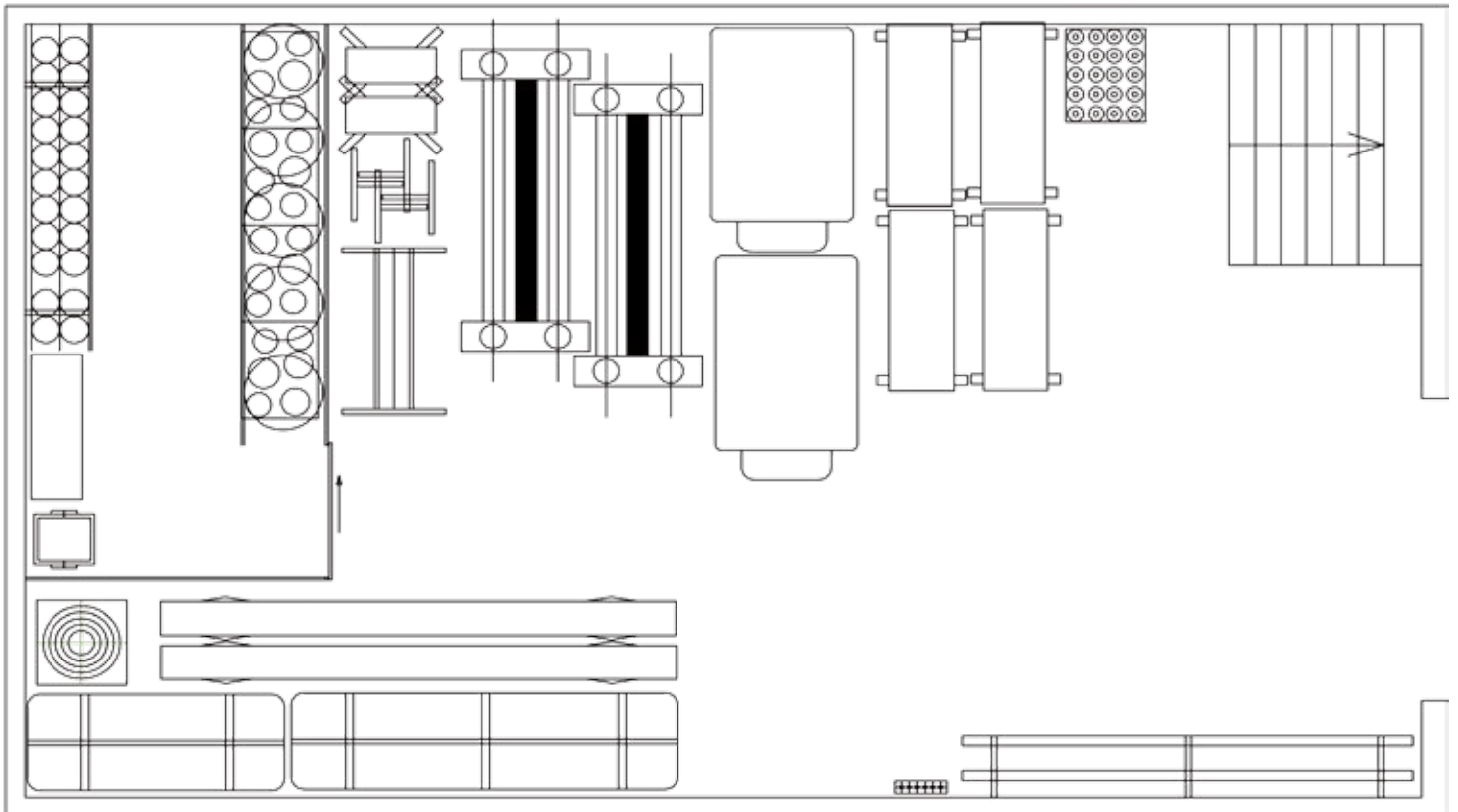

(Grundriss Muster)

Geräteraumberatung

Gerne besuchen wir Sie vor Ort und machen durch unsere langjährige Erfahrung eine kostenlose Beratung. Anschliessend messen wir den Geräteraum vor Ort aus. Sie bekommen von uns die Offerte mit unserem Geräteraumvorschlag (Grundrissplan, siehe Muster).

Mit dem Gitterverschlag, Ballgestell und Tablargestell, den passenden Wandhalter und Transportwagen gewinnen Sie in Ihrem Geräteraum Platz und es vereinfacht es Ihnen sehr im Handling mit den Geräten.



Abtrenngitter
mit Schiebe- oder Flügeltüren, Ausführungen gemäss Vorgaben, in RAL-Farbe oder Verzinkt nach Angabe.
09080 auf Anfrage **Stück**





- 1 Wandhalter 1-fach**
☛ 09165 21cm Stück 48.–
☛ 09170 36cm Stück 52.–
- 2 Wandhalter 2-fach**
☛ 09135 36cm Stück 78.–
- 3 Wandhalter 3-fach**
☛ 09145 36cm Stück 112.–
- 4 Sprungbrett-Wandhalter**
zum Aufhängen von Sprungbrett.
☛ 09250 Stück 78.–
- 5 Wandhalter mit Dorn**
☛ 09181 10 cm Stück 38.–

- 6 Wandhalter mit 5 Dornen**
für Seile, Bändeli, Schläuche usw.
☛ 09185 Stück 128.–
- 7 Unihockeytor-Wandhalter**
zum Aufhängen von 2 Unihockeytoren übereinander.
☛ 09220 Paar 136.–
- 8 Gymnastikstabhalter**
☛ 09200 Paar 144.–
- 9 Badmintonrackethalter**
zum Aufhängen von 12 Badminton-Rackets.
☛ 56799 Stück 50.–

- 10 Tablarestell**
Holztablar 40cm tief, bis max 7 Tablare übereinander. Länge nach Angabe.
☛ 09120 auf Anfrage Stück
- 11 Ballgestell**
Verstellbar in Höhe und Tiefe. Lieferbar in diversen Ausführungen, einreihig oder doppelreihig, als Variante zusätzlich mit Holztablar 40 cm tief, bis 6 Reihen übereinander. Länge nach Angabe.
☛ 09100 auf Anfrage Stück
- 12 Reckstangenhalter**
☛ 09262 2-fach Paar 104.–
☛ 09263 3-fach Paar 132.–
☛ 09264 4-fach Paar 162.–
☛ 09265 5-fach Paar 184.–
☛ 09266 6-fach Paar 204.–





waagrecht klappbar

senkrecht klappbar

Massage- und Liegebank klappbar

Sanitäts- und Ruheraumliegen werden nicht tagtäglich benutzt, müssen aber gemäss Arbeitsstättenverordnung ständig für den Notfall bereitgehalten werden. Eine platzsparende Lösung bietet jetzt die neue Wandklappliege. Diese Liege ist mit einem unkomplizierten Mechanismus ausgestattet, der es ermöglicht, die Liege platzsparend und gut gesichert gegen die Wand geklappt bereitzuhalten. Der Klapp- und Haltemechanismus wird wahlweise an der rechten oder linken Längsseite der Liege angebracht und entsprechend der Liegenhöhe mit der Wand verschraubt. Bei Bedarf einfach Sicherung lösen, Beine ausklappen und absenken - die Sanitätsliege ist einsatzbereit. Nach Gebrauch Beine wieder einklappen, Liegefläche gegen die Wand und Sicherungshebel umklappen - schon gibt es wieder mehr Platz. Liegefläche 200 x 70 cm. Liegehöhe 65 cm. Kopfteil mehrstufig verstellbar. Bezug: schwarz, andere Farben auf Anfrage. Belastbar bis 150 kg.

U7315 rechts waagrecht klappbar Stück 598.-

U7317 senkrecht klappbar Stück 728.-



Woldecke

Mischgewebe 86% Polyacryl, 7% Polyester, 7% Baumwolle. Gr. ca. 150 x 200 cm.

U7312

Stück 32.-

Massage- und Liegebank

Die Liege ist für Ruheräume geeignet und kann aber auch für die Massage und für therapeutische Anwendungen benutzt werden. Das Kopfteil der Ruheraumliege ist verstellbar. Das Polster ist mit einem hochwertigen Kunstleder bezogen. Die Liege ist aus Stahlrohr und sehr standsicher, bis 170 kg belastbar.

U7310 Liegefläche ca. 190 x 70 cm Stück 415.-

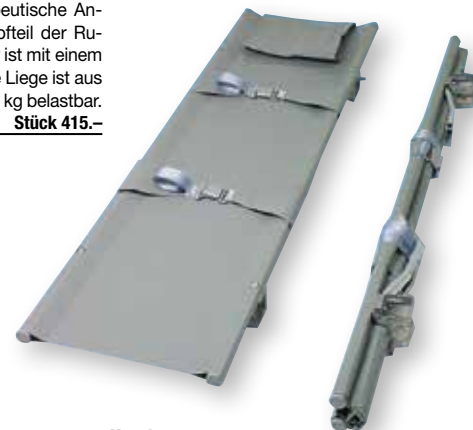

SIRIUS®-Rettungsfolie

Polyesterfolie, aluminiumbedampft, bringt den Spiegeeffekt, der die Körpertemperatur bis zu 85 % reflektiert. Kälteschutz (Silberseite zum Körper), Hitzeschutz (Silberseite nach oben), schützt vor extremen Sonnenstrahlen und Verdurstungen. Ausgefaltet 210 x 160 cm.

U7325

Stück 5.-

Krankentrage

Nahtlose Aluminium-Vierkantprofile, hochbelastbar, verriegelbare Stahlgelenke, Tragegriffe einschiebbar. Patienten-Sicherungsgurte mit Schnellverschlüssen. Tragenbezug aus monofilament Polyethylen mit Kopfkissenantenne, strapazierfähig. Vier Gleitfüsse. Abmessungen: 2302 x 556 x 137 mm (Faltmass 1920 x 150 x 145 mm)

U7300

Stück 265.-



Erste-Hilfe-Koffer QUICK

Gr. 26 x 17 x 11 cm, ABS-Kunststoff mit verstärktem Tragegriff, Drehverschlüsse, plombierbar. Transparente Abdeckplatten und Trennteile im Inneren, Wandhalterung mit 90° Stop-Arretierung, formbeständig, schlagfest, temperaturbeständig, spritzwassergeschützt, wartungsfrei. Vorgesehen für stationären Einsatz. Umfangreicher Inhalt, kindgerecht ausgestattet.

U2055 Inhalt nach DIN 13157

Stück 122.-



Verbandschrank Schule XS-XXL

Gr. 45,2 x 55,2 x 17 cm, aus Stahlblech, Ecken und Kanten abgerundet, stabil, verwindungsfest, keine Verletzungsgefahr, Aufhängevorrichtung. Höhenverstellbarer Einlegeboden, Sicherheitsschloss mit zwei Schlüsseln. Enthält eine Addition der Füllung nach Norm DIN 13157 und Speziell entwickelte Verbandstoffe in kindgerechten Grössen und Abmessungen aller Altersstufen.

U2056

Stück 305.-

Erste-Hilfe-Tasche RUCK-ZUCK

Rolltasche aus beschichtetem Kunstfasergewebe, pflegeleicht. Masse 280 x 250 x 150 mm. Schultergurt verstellbar. Enthält Erste-Hilfe-Ausstattung unter Berücksichtigung aller möglicher Unfallrisiken und Sportverletzungen. Speziell entwickelte Verbandstoffe in kindgerechten Grössen und Abmessungen.

U2012

Stück 185.-

Erste-Hilfe-Koffer SCHULSPORT

Gr. 310 x 210 x 130 mm, ABS-Kunststoff, orange, umlaufende Gummidichtung. Inneneinteilung verstellbar, transparente Abdeckplatten, leichtgängige Drehverschlüsse, verstärkter Tragegriff, formbeständig, schlagfest, temperaturbeständig, spritzwassergeschützt. Inhalt ausgelegt auf Sportverletzungen, u.a. Spezialverbände für Knie und Ellenbogen, Kopfplatzwunden, Schürfwunden, Druckverband, Kühlspray, Kältekissen. Wandhalterung mit 90° Stopp-Arretierung.

U2010

Stück 196.-

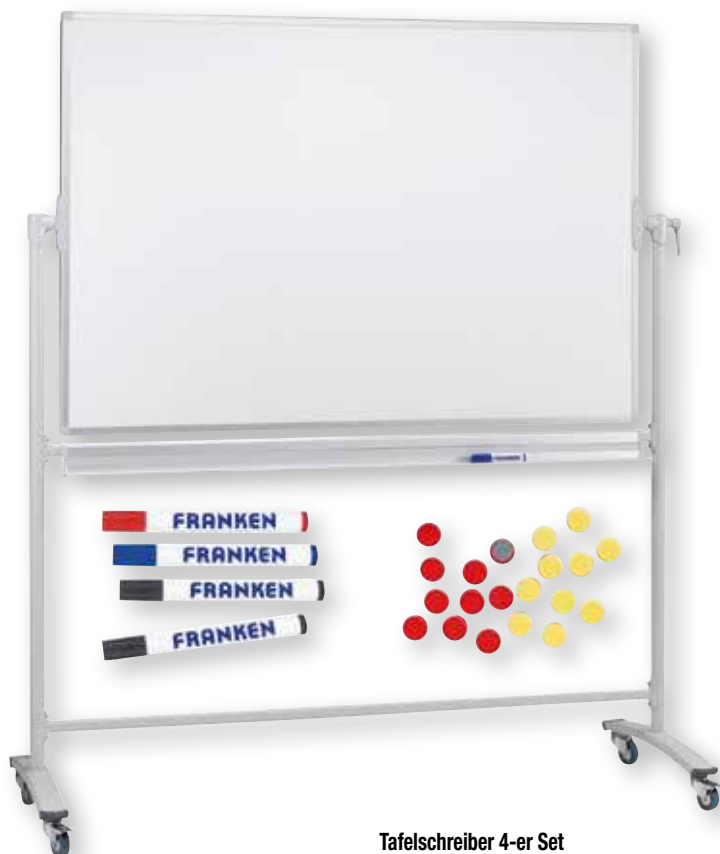

Tafelschreiber 4-er Set

Trocken abwischbare Tafelschreiber für Schreib- und Plantafeln. Ausführung der Spitze: Rundspitze. Material des Schaftes: Kunststoff. Farbe des Schaftes: weiss. Strichstärke: 2-6.

U9962 2x schwarz, 1x rot, 1x blau Set 15.-

Stativdrehtafel

Oberfläche: emailliert, magnethaftend, trocken und nassabwischbar, beidseitig beschreibbar. Integrierte Ablageleiste für Tafelschreiber und Magnete und vier Doppellenkrollen (davon zwei feststellbar). Gestell und Rahmen sind aus silbereloxiertem Aluminium. Die horizontale Drehachse ist um 360° schwenkbar und stufenlos arretierbar.

U9960 90 x 120 cm Stück 703.-

U9961 100 x 150 cm Stück 854.-

Signalmagnete 10-er Set

32 mm Ø, Haftkraft: 800 g

U6568 rot Set 10.-

U6569 gelb Set 10.-

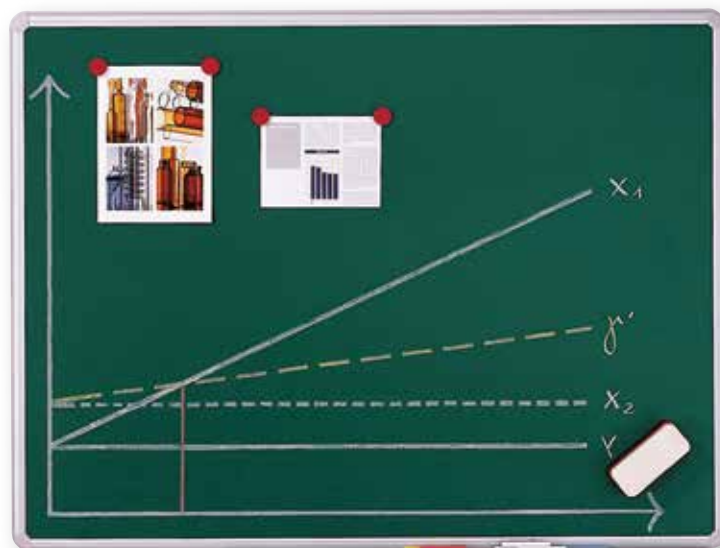

Kreidetafel

Dunkelgrüne, blend- und reflexfreie emaillierte Tafeloberfläche, magnethaftend. Trocken und nass abwischbar, pflegeleichter, silbereloxierter Alu-Rahmen mit Kunststoffecken. Lieferung inklusive Montagezubehör.

U9956 60 x 90 cm Stück 115.-

U9957 90 x 120 cm Stück 184.-

Schulkreide

im Karton.

U9980 weiss, 72 Stück Set 11.-

U9981 bunt, 12 Stück Set 9.-

Tafelschwamm

U9983 Stück 4.-

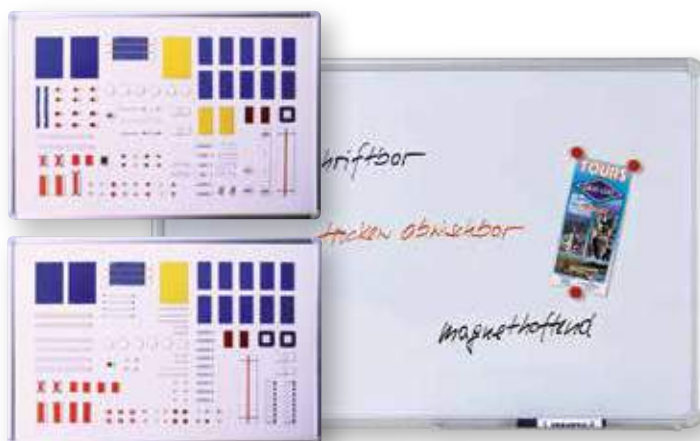

Magnet-Schreib-/Planungstafel

für vielseitige Verwendung. Extrem leichte, jedoch stabile Tafel mit umlaufendem Alu-Rahmen. Vorderseite weiss glänzend, magnethaftend und mit Tafelschreiber zu beschriften (trocken abwischbar). Wandhalterung für feste Wandmontage quer oder hochkant.

U6560 90 x 60 cm Stück 76.-

Magnetsporthalle Set A

enthält 100 Magnete:

Turnbänke, Weichböden, Sprungkästen, Turnringe, Sprossenwände, Barren, Reck, Markierkegel, verschiedene Bälle, Springseile, Minitramp uvm.

U6561 Set 135.-

Magnetsporthalle Set B

enthält 100 Magnete:

bietet sich als Erweiterung zu Set A an. Viele Geräte wie bei Set A, jedoch mit Hochsprungständer, Hochsprunganlage, Abstossbalken, Hürden, Startblöcken uvm.

U6562 Set 135.-

Magnetsporthalle Set A

Die Magnetsporthalle ist ein neu entwickeltes Lehrmittel, das die tägliche Arbeit im Sportunterricht und Training erleichtert.

Der Einsatz der Magnetsporthalle hilft, geplante Geräteaufbauten schnell und verständlich zu vermitteln und versetzt Schüler in die Lage diese selbstständig umzusetzen. Jedem Set ist eine laminierte Legende beigegefügt. Lieferung ohne Magnettafel bitte separat bestellen.



Flipchart ECO

höhenverstellbar 120-195 cm, robustes Dreibeinstativ, Blockhalterung für Flipchart-Blocks (Art.Nr. U6302), 2 einsteckbare Papierhalter, magnethaftende Schreibtafeloberfläche (106 x 74 cm) mit integrierter Stiftablage.

Lieferung ohne Papier, dieses bitte separat bestellen.

U6301 Stück 145.-

Flipchart-Papier

5 Blocks á 20 Blatt. Universalloch für alle Flipchart-Modelle, 80 g/qm Offsetqualität, chlorfrei gebleicht, kopfgeleimt, Format: 99 x 66 cm, vorne kariert (25 x 25 mm), hinten blanko.

U6302 Set 59.-



Flipchart PROFESSIONAL MOBIL

mit einsteckbaren Papierhaltern für mehr Übersicht. Dank leichtgängiger, feststellbarer Doppellenkrollen lässt sich die Flipchart mühelos in jede gewünschte Position verschieben. Die ergonomische Ausrichtung erlaubt freies Arbeiten in optimaler Körperhaltung.

- Magnethaftende Tafeloberfläche (106 x 74 cm) trocken abwischbar, mit integrierter Stiftablage

- zwei einsteckbare, magnethaftende Papierhalter

- permanenter Neigungswinkel: 30°

- Schnellwechsellhalter für Flipchart-Blocks

- Gesamthöhe stufenlos verstellbar von 175-195 cm

- Lieferung ohne Papier, dieses bitte separat bestellen.

U6300 Stück 269.-



Schutzpolster

Diverse Ausführungen für Lichtmasten, Treppengeländer... auf Sportplatz, in Turnhallen oder Schulhaus usw. Verschiedene Farben möglich.

☎ 06700 auf Anfrage

Stück

Schutznetz Spezialausführung

Diverse Ausführungen z.B. vor Fenstern, bei Treppengeländern... auf Sportplatz, in Turnhalle oder Schulhaus usw. Rufen Sie uns an, einer unserer Aussendienstmitarbeiter ist gerne bereit, Sie vor Ort zu beraten.

☎ 06680 auf Anfrage

Stück





Turnhallen-Bodenabdeckung

Hervorragend geeignet für den Schutz von hochwertigen Böden bei Veranstaltungen in Mehrzweck-, oder Turn-, und Sporthallen mit viel Publikum und hoher Beanspruchung. Mit dem hochwertigen Gewebeklebeband können die einzelnen Bahnen fugenlos miteinander verbunden werden. Praktischer Auf- und Abrollapparat:

Das Auf- und Abrollen des Abdeckbelags ist ein Kinderspiel. Fahren Sie mit dem Transportwagen in den gewünschten Raum, sichern Sie den Wagen mit der Radbremse und schon können Sie die Schutzbahnen abrollen. Einfach, sauber und mit wenig Kraftaufwand. Fragen Sie uns an, gerne beraten wir Sie vor Ort.

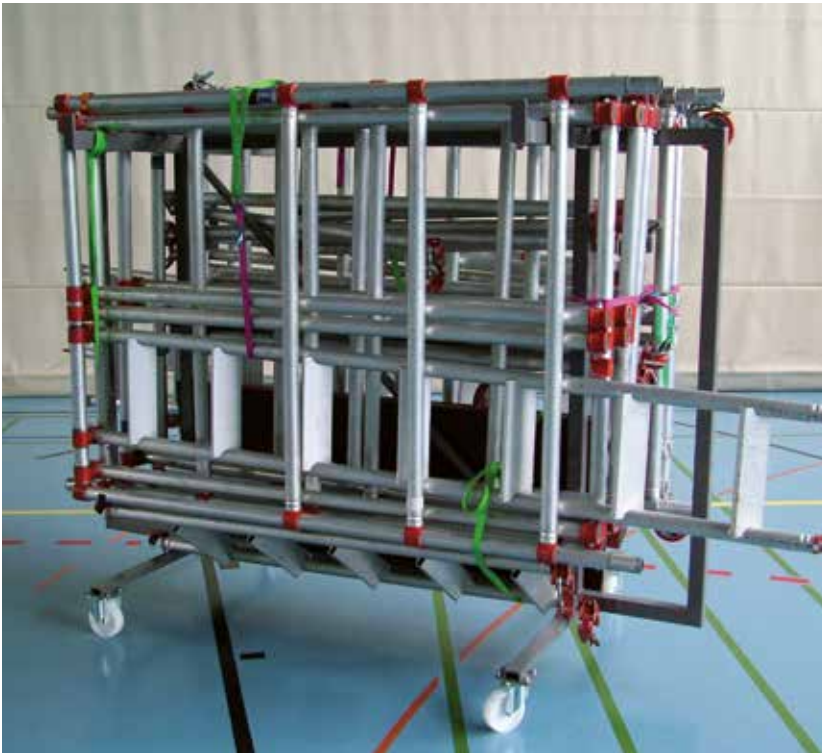

Aluminium-Rollgerüst

Sehr einfach zum Aufstellen. Die einzelnen Elemente mit eingebauter Treppe sind zusammenklappbar. Grundfläche ca. 180 x 130 cm, Plattformgrösse ca. 180 x 65 cm. Bei Bestellung Hallenhöhe angeben!

☛ 09400 auf Anfrage **Stück**

Transportwagen

für Aluminium-Rollgerüst

☛ 09420 auf Anfrage **Stück**



Personenlift Modell AWP

Personenlift mit sehr geringem Eigengewicht ideal für den Einsatz auf Böden mit geringer Tragfähigkeit sowie den Transport durch Fahrzeuge mit kleiner Nutzlast. Durch enge Gänge, Korridoren und Aufzügen zeichnet er sich besonders aus.

Geeignet für: Sporthallen, Schulen, Büros, Theater, Ausstellungen, Museen, Einkaufszentren. Für Arbeitshöhen 8.10 m, 9.50 m, 11 m 13.10 m, 14.30 m.

Auch lieferbar mit grossen Rollen für Einsatz im Freien.

Rufen Sie uns an, wir beraten Sie gerne!

☛ 09425 auf Anfrage **Stück**



Tribünenset MOBILISSIMA

Die mobilissima ist unbegrenzt einsetzbar, ausser wie innen und bei jeder Veranstaltung. In Null-Komma-Nichts stehen 50 Sitzplätze zur Verfügung! Durch Aneinanderfügen beliebig vieler Sets können Sie die Zahl der Plätze ganz nach Wunsch erhöhen. Ein Vorteil für sich ist der geringe Stauraum. Durch ein besonderes Fahrsystem lassen sich die einzelnen Tribüneanteile ineinander fahren. Damit benötigt das komplette Set zur Lagerung nur ca. 4 qm Bodenfläche. Die Montage ist problemlos und einfach. Der Bausatz enthält alles, was zum Zusammenbau erforderlich ist.

Tribünenset MOBILISSIMA

bestehend aus 5 Tribünen mit jeweils einem steckbaren Geländer, und 2 seitlich steckbaren Geländern, inkl. allen Zubehörteilen und Montageanleitung.

☛ 21800 auf Anfrage **Stück**

Ihr Text

Schriftleiste

aus Polystyrol, 10 cm hoch, unbeschriftet (bei Nachbestellung Kastengrösse angeben).

U4030 **Stück 64.-**

Schriftleiste

mit individuellem Text bis 15 Buchstaben

U4032 **Stück 101.-**

Beleuchtungsgarnitur

Einschliesslich Leuchtstoffröhre und Befestigungsmaterial.

U4028 **Stück 184.-**



Einstecktasche

Einstecktaschen schützen Dokumente vor Schmutz und geben den Aushängen einen attraktiven Rahmen. Hochkant und quer einsetzbar.

U4033 magnethaftend, DIN A4, (5 Stück) **Set 71.-**



Magnete für Informationskästen

Stark haftende Magnete, Ø 25 mm. Farbe grau (10 Stück).

U4031 **Stück 13.-**



Abfallbehälter/Papierkorb

aus Kunststoff, UV-stabil, hitze-, frost- und chemikalienbeständig, mit Halterung aus feuerverzinktem Stahl. Einfache Montage an Masten, Geländern und Wänden. Praktische Entleerung nach unten. Zeitlos modernes Design, passt durch seine Form und Farbgebung in jede Umgebung. Masse (HxBxT): 59 x 43 x 27 cm, Inhalt ca. 42 l, Gewicht mit Halterung ca. 9,2 kg.

U4636 grün **Stück 169.-**
U4638 orange **Stück 169.-**

Rohrpfosten für Abfallbehälter

Geeignet für Artikel U4636 und U4638.

U4656 **Stück 86.-**
U4657 **Paar 25.-**
U4658 **Stück 19.-**

Infokasten 80 x 54 cm

Informationskästen aus witterungsbeständigen, silberfarbenen eloxierten Aluminiumprofilen mit umlaufender, eckverschweisster Dichtung. Mit integriertem Belüftungs- und Entwässerungssystem, Verglasung aus splitterfreiem, 4 mm starkem Einscheiben-Sicherheitsglas (ESG). Rückwand aus verzinktem, magnethaftenden Stahlblech, innen in RAL 7016 anthrazit (auf Wunsch auch RAL 9010 reinweiss oder RAL 5010 enzianblau). Gleichschliessende Zylinderschlösser mit 2 Schlüsseln je Schloss. Die Schaukästen sind 8 cm tief, davon sind 4,5 cm im Innenraum nutzbar. Die Front lässt sich wahlweise um 180° nach unten oder über Gasdruckfedern leicht im 90°-Winkel nach oben öffnen. Zur Aufhängung an der Wand oder zur freien Aufstellung mittels Ständergarnituren (optional erhältlich). Inklusive 10 stark haftender Magnete und einer magnethaftenden A4-Einstecktasche. Die Schaukästen entsprechen der Brandschutzklasse B1!

U4020 Öffnung nach unten 180° **Stück 560.-**
U4001 Öffnung mit Gasdruckfedern **Stück 690.-**
U4009 Ständergarnitur zum Einbetonieren **Stück 310.-**
U4029 Ständergarnitur zum Aufdübeln **Stück 435.-**

Infokasten 102 x 80 cm

U4022 Öffnung nach unten 180° **Stück 725.-**
U4003 Öffnung mit Gasdruckfedern **Stück 885.-**
U4009 Ständergarnitur zum Einbetonieren **Stück 310.-**
U4029 Ständergarnitur zum Aufdübeln **Stück 435.-**

Infokasten 138 x 102 cm

U4024 Öffnung nach unten 180° **Stück 998.-**
U4005 Öffnung mit Gasdruckfedern **Stück 1'125.-**
U4009 Ständergarnitur zum Einbetonieren **Stück 310.-**
U4029 Ständergarnitur zum Aufdübeln **Stück 435.-**

Infokasten 160 x 102 cm

U4026 Öffnung nach unten 180° **Stück 1'190.-**
U4007 Öffnung mit Gasdruckfedern **Stück 1'340.-**
U4009 Ständergarnitur zum Einbetonieren **Stück 310.-**
U4029 Ständergarnitur zum Aufdübeln **Stück 435.-**



Gitter-Abfallkorb

Gr. 1, Ø 40 cm, Höhe 50 cm, Gewicht 4 kg, rund, verzinkt, mit gelochtem Blechboden, Blechkranz.

U4630 63 Liter **Stück 125.-**

Gitter-Abfallkorb

Gr. 3, Ø 50 cm, Höhe 60 cm, Gewicht 5,5 kg, rund, verzinkt, mit gelochtem Blechboden, Blechkranz.

U4634 118 Liter **Stück 148.-**

Gitter-Abfallkorb

Gr. 2, Ø 40 cm, Höhe 60 cm, Gewicht 4,5 kg, rund, verzinkt, mit gelochtem Blechboden, Blechkranz.

U4632 75 Liter **Stück 132.-**

Anzeigetafel 452 ME 800



Anzeigetafel 452 ME 800
100 x 64 x 9 cm

MULTISPORT Eco Serie, Ziffernhöhe 15 cm, Lesbarkeit 60 m,
Für Sportarten:
BASKETBALL – HANDBALL – VOLLEYBALL
– TENNIS – TISCHTENNIS – BADMINTON –
HALLENFUSSBALL – ROLL HOCKEY – IN-
LINE HOCKEY – EISHOCKEY – UNIHOCKEY
– NETBALL – BOXEN – FREIMODUS

- Lieferumfang:
 - 1 Anzeigetafel
 - 1 Bedienpult
 - 1 Transportkoffer zur Aufbewahrung des Bedienpultes
 - 1 Netzkabel
 - Kabel + Anschlussdose für kabelgesteuerte Modelle
 - Montage- und Bedienungsanleitung
- ☛ 06535 12 kg **Stück 2'260.–**

Anzeigetafel 452 MB 7000



Anzeigetafel 452 MB 7000
190 x 115 x 9 cm

MULTISPORT Pro Serie, Ziffernhöhe 25 und 20 cm, Lesbarkeit 110 m,
Für Sportarten:
BASKETBALL – HANDBALL – VOLLEYBALL
– TENNIS – TISCHTENNIS – BADMINTON –
HALLENFUSSBALL – ROLL HOCKEY – IN-
LINE HOCKEY – EISHOCKEY – UNIHOCKEY
– NETBALL – BOXEN – FREIMODUS

- Lieferumfang:
 - 1 Anzeigetafel
 - 1 Bedienpult, 1 Timer-Pult
 - 1 Transportkoffer zur Aufbewahrung der Pulte
 - 1 Netzkabel
 - Kabel + Anschlussdose für kabelgesteuerte Modelle
 - Montage- und Bedienungsanleitung
- ☛ 06540 34 kg **Stück 4'435.–**

Anzeigetafel 452 MS 3000



Anzeigetafel 452 MS 3000
150 x 100 x 9 cm

MULTISPORT Compact Serie, Ziffernhöhe 15 cm, Lesbarkeit 60 m,
Für Sportarten:
BASKETBALL – HANDBALL – VOLLEYBALL
– TENNIS – TISCHTENNIS – BADMINTON –
HALLENFUSSBALL – ROLL HOCKEY – IN-
LINE HOCKEY – EISHOCKEY – UNIHOCKEY
– NETBALL – BOXEN – FREIMODUS

- Lieferumfang:
 - 1 Anzeigetafel
 - 1 Bedienpult, 1 Timer-Pult
 - 1 Transportkoffer zur Aufbewahrung der Pulte
 - 1 Netzkabel
 - Kabel + Anschlussdose für kabelgesteuerte Modelle
 - Montage- und Bedienungsanleitung
- ☛ 06545 24 kg **Stück 3'660.–**

Anzeigetafel 452 MS 7000



Anzeigetafel 452 MS 7000
150 x 100 x 9 cm

MULTISPORT Compact Serie, Ziffernhöhe 16 und 15 cm, Lesbarkeit 60 m,
Für Sportarten:
BASKETBALL – HANDBALL – VOLLEYBALL
– TENNIS – TISCHTENNIS – BADMINTON –
HALLENFUSSBALL – ROLL HOCKEY – IN-
LINE HOCKEY – EISHOCKEY – UNIHOCKEY
– NETBALL – BOXEN – FREIMODUS

- Lieferumfang:
 - 1 Anzeigetafel
 - 1 Bedienpult, 1 Timer-Pult
 - 1 Transportkoffer zur Aufbewahrung der Pulte
 - 1 Netzkabel
 - Kabel + Anschlussdose für kabelgesteuerte Modelle
 - Montage- und Bedienungsanleitung
- ☛ 06550 24 kg **Stück 3'975.–**

Anzeigetafel 452 FFS



Anzeigetafel FFS
250 x 100 x 9 cm

STADIEN, Ziffernhöhe 46 cm, Lesbarkeit 200 m,
Für Sportarten:
FUSSBALL – RUGBY – FELDHOCKEY

- Lieferumfang
- 1 Anzeigetafel aus 1 Modul
- 1 Bedienpult
- 1 Transportkoffer zur Aufbewahrung des Pultes
- 1 Netzkabel
- Montage- und Bedienungsanleitung

☛ 06560 47 kg **Stück 3'445.–**

Größenverhältnis 1 : 20 aller Anzeigentafeln

Anzeigentafel 452 MB 7120

Anzeigentafel 452 MB 7120
310 x 115 x 9 cm

MULTISPORT Pro Serie, Ziffernhöhe 25 und 20 cm, Lesbarkeit 110 m,

Für Sportarten:

BASKETBALL – HANDBALL – VOLLEYBALL – TENNIS – TISCHTENNIS – BADMINTON – HALLENFUSSBALL – ROLL HOCKEY – INLINE HOCKEY – EISHOCKEY – UNIHOCKEY – NETBALL – BOXEN – FREIMODUS

- Lieferumfang
- 1 Anzeigentafel aus 3 Modulen
- 2 Bedienpulte, 1 Timer-Pult
- 1 PC Tastatur
- 2 Transportkoffern zur Aufbewahrung der Pulte
- 1 Netzkabel
- Kabel + Anschlussdose für kabelgesteuerte Modelle
- Montage- und Bedienungsanleitung

☛ 06555 62 kg

Stück 8'865.–

LED STRIP

LED STRIP

Die LED-Strips sind mit der Hauptspielzeit synchronisiert und leuchten am Ende jeder Spielperiode oder Spielverlängerung auf (FIBA und Euroleague-Regeln). Man kann die LED-Strips programmieren, so dass die am Ende der 24 Sekunden leuchten oder blinken.

- Lieferumfang
- 1 Paar rote LED-Strips
- 1 Paar Steuerkabeln
- Befestigungsstangen für den Einbau der LED Strips um das Spielbrett
- Einbauvorschriften

☛ 06566 auf Anfrage

Paar



Anzeigentafel MULTI TOP

Anzeigentafel MULTI TOP Akku
73 x 37 x 11 cm

MULTISPORT Eco Serie, Ziffernhöhe 9 cm, Lesbarkeit 35 m,

Für Sportarten:

BASKET BALL – HANDBALL – VOLLEYBALL – TENNIS – TABLE TENNIS – BADMINTON – FUTSAL – RINK HOCKEY – IN LINE HOCKEY – ICE HOCKEY – UNIHOCKEY / FLOORBALL – NETBALL – BOXING – FREE MODE

- Lieferumfang
- 1 tragbare Anzeigentafel mit ausklappbarem Bedienpult
- 1 Batterieladegerät
- Bedienungsanleitung

☛ 06570 7 kg

Stück 1'098.–



SC24

Für alle Stramatel Anzeigentafeln gilt:

- Leuchtanzeige mit LED-Dioden der neuen Generation für höchste Zuverlässigkeit
- Multisport-Programm für 14 Sportarten 100% konform mit den Vorschriften der internationalen Sportverbände: Basketball, Handball, Volleyball, Tennis, Tischtennis, Badminton, Indoor Soccer, Unihockey, Inline Hockey, Eishockey, Rollhockey, Boxen, Frei Modus, Zeitmessung/Training
- 5-sprachige Programmführung (Deutsch, Englisch, Französisch, Spanisch und Holländisch)
- Alle Wandmodelle mit Funk- oder Kabelsteuerung
- Eingebaute Signalhupe
- Anzeige der Uhrzeit (alle Wandmodelle)
- Informationsspeicher bei Stromausfall
- Einfaches Umprogrammieren bei Regeländerungen
- Ballwurfsichere Frontseite nach DIN 18032-3
- 3 Jahre Garantie auf alle Bauteile
- 10 Jahre Garantie auf die Bauteile der Diodenanzeige

24 Sekunden Anlage
50 x 30 x 6,5 cm

MULTISPORT SC24 Serie, Ziffernhöhe 23 cm, Lesbarkeit 100 m, Für BASKETBALL

- Lieferumfang:
- 2 Anzeigen
- 1 Bedienpult
- 1 Transportkoffer zur Aufbewahrung des Pultes
- 2 Netzkabeln
- 2 Anschlussdose + Übertragungskabel
- Montage- und Bedienungsanleitung

☛ 06565 2,5 kg

Paar 1'580.–

SC24 Timer Pro

24 Sekunden Anlage TIMER PRO
77 x 57 x 9 cm

MULTISPORT SC24 Serie, Ziffernhöhe 16/20 cm, Lesbarkeit 110 m,

Für BASKETBALL

- Lieferumfang:
- 2 Anzeigen
- 1 Bedienpult
- 1 Transportkoffer zur Aufbewahrung des Pultes
- 2 Netzkabeln
- 2 Anschlussdose + Übertragungskabel
- Montage- und Bedienungsanleitung

☛ 06564 10 kg

Paar 4'295.–



Anzeigetafel „Bär Timing“ NB 1000

51 x 46 x 22 cm

Tragbares Tischmodell • nur 4 kg leicht • 11 vorprogrammierte Sportarten • Bedienpult auf der Rückseite • Gr. Display (bxhxt) 49x29x2cm • Gr. mit Bedienpult (bxhxt) 51x46x22cm • Zifferngröße 10cm • Ablesedistanz 30-50m

☛ 06500 4 kg

Stück 1'570.-



Anzeigetafel „Bär Timing“ NA 1615

120 x 53 x 8 cm

Die kleinste LED-Anzeigetafel von Bär Timing. Sie zeigt die Zeit und das Resultat an mit einfacher Fernbedienung über Funk. • ohne Strafen • Zifferngröße 16cm • Ablesedistanz 40-80m

☛ 06505 mit Funksystem, 13 kg

Stück 3'499.-



Anzeigetafel „Bär Timing“ NA 2632

200 x 160 x 8 cm

Mit 2 x 2 Strafen eignet sich diese Tafel vor allem für Handball, Unihockey und Eishockey. inkl. Bedienpult. • 4 Strafen • Zifferngröße 21cm und 26cm • Time Out, 3 Dots • Gr. (bxhxt) 200x160x8cm • Gewicht 57kg • Ablesedistanz 110-150m

☛ 06516 mit Funksystem, 62kg

Stück 9'850.-



Anzeigetafel „Bär Timing“ NA 2130

150 x 100 x 8 cm

Dank der Anzeige von 2 x 1 Strafen ist diese Sport-Anzeigetafel das meistverkaufte Modell. Es können 2, 5, 2+2 und 2+5 Minuten Strafen angezeigt werden. inkl. Bedienpult. • 2 Strafen • Zifferngröße 16cm und 21cm • Time Out, 3 Dots • Ablesedistanz 80-120m

☛ 06511 mit Funksystem, 30 kg

Stück 5'820.-



Transportkoffer für Bedienpult

Platz für 1 Bedienpult, 1 Netz- und Ladegerät

☛ 06530

Stück 150.-

„Weitere Modelle auf Anfrage lieferbar“

Multisport-Anzeigetafeln:

- Bär Timing verfügt über eine langjährige Erfahrung in der Entwicklung von Anzeigetafeln
- Regelmässig wird die Software und das Sortiment der Anzeigetafeln mit den internationalen Sportverbänden aktualisiert
- Auf der Anzeigetafel kann ausserhalb der Spielzeit die Tageszeit angezeigt werden und zwar auch bei ausgeschaltetem Bedienpult
- Mit einem Bedienpult können mehrere Anzeigetafeln gleichzeitig gesteuert werden
- Einfache Montage, das Installationsmaterial ist inbegriffen
- Die Anzeigetafeln sind in der Version Indoor als auch Outdoor lieferbar
- Alle Anzeigetafeln werden mit Funksystem geliefert



Bedienpult Naucon-1000:

- Farbiges, 5.7" grosses Display mit Touchscreen
- Bei allen Sport-Anzeigetafeln ist das Bedienpult mit eingebautem Wireless Funksender, 2,4 Ghz inbegriffen
- USB-Schnittstelle für Software-Update, Export des Spielprotokolls und Import von Team- und Spielernamen, Werbetexte, usw.
- Eingebauter Akku (netzunabhängig), inkl. Ladegerät
- Integriertes Selbstdiagnose-System für einfache Fehlerfindung
- Sehr übersichtlich und einfach zu bedienen
- Grösse 31x17x5 cm (BxTxH)
- 18 vorprogrammierte Sportarten
- Menüführung in über 10 verschiedenen Sprache, u.a. in Deutsch und Französisch
- In jeder Sportart sind die Regeln vorgegeben (Spielzeit, Anzahl Time-out, Strafen, Pausenzeit usw.)
- Alle diese Parameter können auch individuell geändert werden

Entsprechen Ihre Geräteraumtore der Baspo-Norm und den Empfehlungen des BfU? Wir beraten Sie gerne vor Ort!

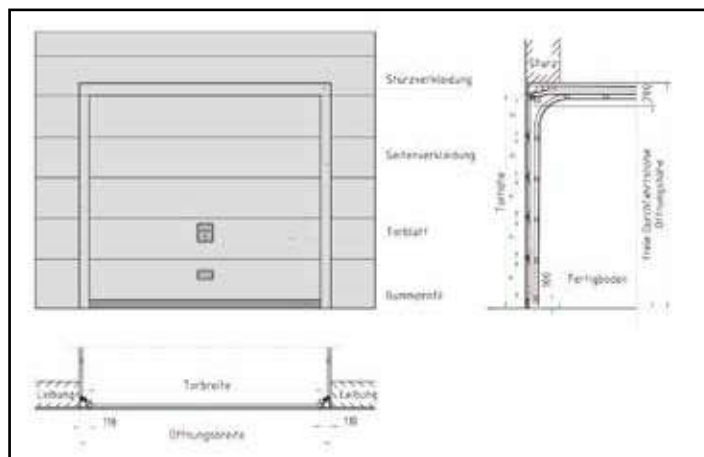
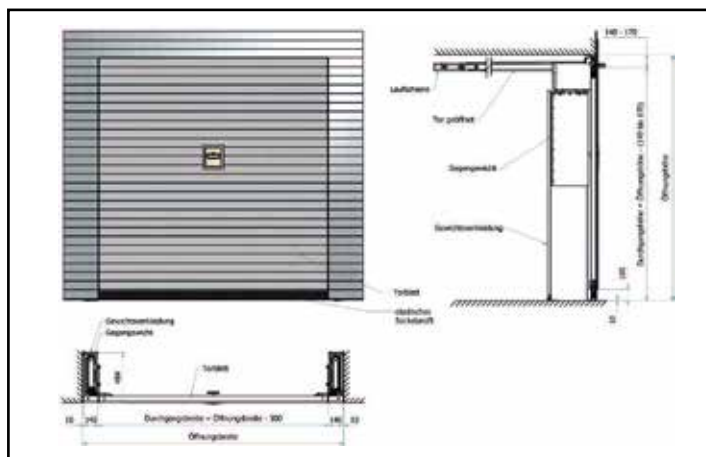

Sporthallentor für mehr Sicherheit beim Hallensport

An Geräteraumtore in Sport- und Mehrzweckhallen werden besondere Anforderungen gestellt. So dürfen die Tore nicht in die Halle hinein schwenken und müssen mit der Hallen-Innenwand bündig abschliessen. Die Tore sind so zu gestalten, dass ihre Ausführung nicht zu Gefährdungen für Schülerinnen und Schüler führt. Das Geräteraumtor entspricht den Empfehlungen des BfU und DIN 18032. Für einen sicheren und präzisen Torlauf sorgen exakt austarierete Gegengewichte am Tor und kugelgelagerte, verschleissfeste Kunststoff-Laufrollen in der Laufschiene. Eine eingebaute, automatisch wirkende Absturzsicherung schützt im Falle eines Seilbruchs vor einem Torabsturz. Verriegelungen sind an beiden Seiten des Tores angebracht. Diese Zweifach-Verriegelung hält die Torfläche auch bei einem aufprallenden Sportler sicher verschlossen und eine Einklemmgefahr entsteht erst gar nicht.

Mehr Platz im Geräteraum das Sporthallen-Sektionaltor

Bei Garagentoren ist dieser Tortyp längst zum Standard geworden. Pfullendorfer Tor-Systeme hat diese Torart zum ersten Mal als Abschluss für den Geräteraum entwickelt: das Sporthallen-Sektionaltor.

Ein Sektionaltor öffnet senkrecht nach oben. Das Tor schwenkt weder nach außen noch nach innen. So lässt sich der Platz im Geräteraum jetzt optimal nutzen. Das Sporthallen-Sektionaltor wird aus Holzverbundplatten gefertigt und mit der Hallenverkleidung flächenbündig montiert. Auf Wunsch ist auch eine Belegung der Torfläche mit textilem Prallbelag möglich. Der Gewichtsausgleich des Tores erfolgt über eine Torsionsfederwelle mit geprüfter Federbruchsicherung. Mit einem elektrischen Antrieb lässt sich das Tor auch automatisch bedienen

Die Vorteile des Sporthallen-Sektionaltores auf einen Blick

- der Platz im Geräteraum ist voll nutzbar – das Tor schwenkt nicht nach innen
- keine Gegengewichtskästen – nur minimaler Platzverlust seitlich und oben
- NEU: automatische Torbedienung mit Elektroantrieb möglich. So ist es möglich barrierefrei und ohne unnötige Kraftanstrengung in den Geräteraum zu gelangen.



Fussball



Fussball SELECT Match

Match- und Trainingsball. Sehr populärer und strapazierfähiger Qualitätsball für alle Spielverhältnisse.

- Material: FPUS 1500
- Herstellung: Handgenäht
- Verwendung: Klubspiele und Training
- Zulassung: FIFA Inspected

03350 Gr. 5 **Stück 63.-**

Fussball SELECT Contra

Trainingsball in guter Qualität, eignet sich am besten auf Rasen. Patentierte „Zero-Wing“ Blase für optimale runde Form.

- Material: FPUS 1100
- Herstellung: Handgenäht
- Verwendung: Trainingsball

03352 Gr. 5 **Stück 38.-**

Fussball SELECT Brillant Replica

Wettkampf- und Trainingsball. Sehr guter Ball aus weichem PVC-Material.

- Material: PVC 1000
- Herstellung: Handgenäht
- Verwendung: Trainings-, und Wettkampfball

03354 Gr. 4 **Stück 29.-**
03355 Gr. 5 **Stück 29.-**



02484

02483

Fussball ERIMA Senzor Ambition EVO

Top Trainings-, und Matchball mit nahtloser und robuster Oberfläche. SPEEDCONTROL20: innovative ERIMA Panel-Konstruktion, geklebte Technologie. Underglass Microfaser PU: enorme Ballbeschleunigung und hohe Abriebfestigkeit, minimalste Wasseraufnahme bei Regen. ABS Ventil / Karbon-Latex-Blase mit 8 Flügeln.

02480 Gr. 5 **Stück 58.-**
02481 Gr. 4 **Stück 58.-**

02485

Fussball ERIMA Allround Training

Zuverlässiger Trainingsball für den harten Trainingsalltag. Sehr guter Trainingsball mit weichem Ballkontakt, auch bei Minusgraden Langlebiges PU mit Glanz-Effekt ABS Ventil / Butyl-Blase

02483 Gr. 3, weiss/pink **Stück 30.-**
02484 Gr. 4, weiss/orange **Stück 30.-**
02485 Gr. 5, weiss/blau **Stück 30.-**

Fussball	Umfang	Gewicht	Altersklasse
Grösse 5	68 - 70 cm	410 - 450 g	12 Jahre und älter ab C-Junioren
Grösse 5	68 - 70 cm	350 - 360 g	11 bis 12 Jahre ab D-Junioren
Grösse 5	68 - 70 cm	290 - 300 g	7 - 10 Jahre F- und E-Junioren
Grösse 4	63,5 - 66 cm	350 - 390 g	7 - 12 Jahre Freizeit
Grösse 4	63,5 - 66 cm	290 - 300 g	bis 7 Jahre G-Junioren, Bambini
Grösse 3	58 - 60 cm	300 - 350 g	unter 7 Jahre Freizeit



Fussball WIBA Power Line Outdoor

Bewährter Match- und Trainingsball

03440 Gr. 5 **Stück 21.-**

Fussball ERIMA Hybrid Training

Innovativer Trainingsball, der die Vorteile der geklebten und handgenähten Technologie vereint. Aussergewöhnlicher Trainingsball mit den Merkmalen eines Spielballs, äusserst langlebiges PU mit 3D Struktur minimalste Wasseraufnahme bei Regen, ABS Ventil / Karbon-Latex-Blase mit 8 Flügeln, Material: 100% Polyurethan

02472 Gr. 4 **Stück 44.-**

Fussball ERIMA Hybrid Training

Innovativer Trainingsball, der die Vorteile der geklebten und handgenähten Technologie vereint. Aussergewöhnlicher Trainingsball mit den Merkmalen eines Spielballs, äusserst langlebiges PU mit 3D Struktur minimalste Wasseraufnahme bei Regen, ABS Ventil / Karbon-Latex-Blase mit 8 Flügeln, Material: 100% Polyurethan

02471 Gr. 5 **Stück 44.-**



Handball SELECT Solera

Guter strapazierfähiger Trainingsball. Extrem weiches Material. Kann mit oder ohne Harz verwendet werden.

- Material: HPU 1500
- Herstellung: Handgenäht
- Verwendung: Klubtraining
- Zulassung: IHF Approved

03400 Gr. 0	Stück 54.-
03401 Gr. 1	Stück 54.-
03402 Gr. 2	Stück 54.-
03403 Gr. 3	Stück 54.-



Handball SELECT Champions League REPLICA

Dieser Ball eignet sich bestens für das Training. Besonders bei Jugend-Spielern sehr beliebt.

- Material: HPU 1000
- Herstellung: Handgenäht
- Verwendung: Klubtraining
- Zulassung: IHF Approved

03414 Gr. 0	Stück 45.-
03415 Gr. 1	Stück 45.-
03416 Gr. 2	Stück 45.-



Methodik-Handball für Kinder

Weicher und gut zu greifender Handball zum Erlernen der Wurftechniken. Die Oberfläche aus Synthetikleder und die Schaumstofffüllung verleihen den Bällen einen hohen Aufforderungscharakter und nehmen die Angst vor dem Fangen.

H1672 Gr. 00 (Ø 14 cm), gelb/rot	Stück 29.-
H1673 Gr. 0 (Ø 15 cm), gelb/blau	Stück 29.-



Handball ERIMA G13 2.0 TRAINING

Der G13 2.0 TRAINING ist der Allrounder fürs Training mit weicher und griffiger Oberfläche. Strapazierfähiger Trainingsball. Langlebiges Microfaser PU mit 5-CUBES Prägung, ABS Ventil / Karbon-Latex-Blase mit 8 Flügeln, griffig, mit und ohne Harz.

02544 Gr. 0	Stück 40.-
02545 Gr. 1	Stück 40.-
02546 Gr. 2	Stück 40.-
02547 Gr. 3	Stück 40.-



Handball ERIMA G9 SPEED

Zuverlässiger Trainingsball mit sehr gutem Grip. Strapazierfähiger Trainingsball im klassischen Schnitt. Langlebiges Microfaser PU mit 5-CUBES Prägung, ABS Ventil / Karbon-Latex Blase mit 8 Flügeln, griffig mit und ohne Harz

02550 Gr. 0	Stück 30.-
02551 Gr. 1	Stück 30.-
02552 Gr. 2	Stück 30.-



Handball GRIPTONYTE KIDS LITE

Ausgezeichneter, strapazierfähiger Trainingsball mit sehr gutem Grip sowohl mit als auch ohne Harz. Langlebiges Microfaser PU mit Ultra Grip Prägung ABS Ventil / Karbon-Latex-Blase mit 8 Flügeln griffig.

02565 Gr. 00, orange/grün	Stück 30.-
02566 Gr. 0, purpur/pink	Stück 30.-
02567 Gr. 0, gelb/blau	Stück 30.-



Handball PRIMEO

Der Schul- und Trainingsball mit der „klebrigen“ Oberfläche. Cellular-Rubber-Konstruktion.

72155 Gr. 0, grün	Stück 24.-
72156 Gr. 1, rot	Stück 24.-



Handball SELECT Light Grippy

Extra leichter Ball von guter Qualität für Kinder und Jugendliche. Fantastische Griffigkeit-auch ohne Harz.

03420 Gr. 0	Stück 37.-
03421 Gr. 1	Stück 37.-



Handball - WIBA Power Line

Schul- und Trainingsball Super Grip- mit „klebriger“ Oberfläche. Cellular-Rubber-Konstruktion.

02511 Gr. 1	Stück 22.-
-------------	------------

Fussball- und Handballtore

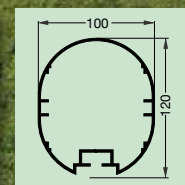
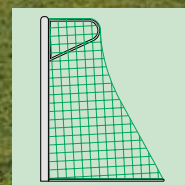

Fussballtor 7,32 x 2,44 m mit Netzbügeln oben

zum Einstellen in Bodenhülsen. Tor aus Aluminium-Profil 100 x 120 mm, mit Netzbügeln und Streben, inkl. Bodenhülsen

☛ 562201 Torrahmen weiss

Stück 1'098.-

Alu-Bodenrahmen 80 x 40 mm

hochklappbar, für Netztiefe 200 cm, inkl. Scharnier zum Befestigen am Fussballtorpfosten.

☛ 01037

Stück 546.-

Alu-Bodenrahmen Ø 40 mm

hochklappbar, stufenlos verstellbare Netztiefenregulierung von 150-200 cm, inkl. Scharnier zum Befestigen am Fussballtorpfosten.

☛ 560271 ohne Abbildung

Stück 298.-



Wiba Sport liefert nur Tore mit verschweisster Gehrung

Fussballtor 7,32 x 2,44 m mit freier Netzaufhängung

mit freier Netzaufhängung (oben und unten je 200 cm) Tor aus Aluminium-Profil 100 x 120 mm. Komplett mit verzinkten Stahlpfosten zur Befestigung der Netz-Spannleine, inkl. Bodenhülsen und Spannseile.

☛ 562211 Torrahmen weiss

Stück 1'200.-

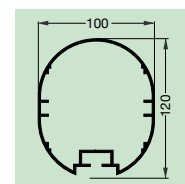
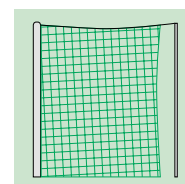



Fussballtor 7,32 x 2,44 m vollverschweisst

Aus dickwandigem Aluminium-Profil 120 x 100 mm, mit Innenverstärkung, verschweisst. Netzbügel aus Aluminium-Rohr 50 x 4 mm und seitliche Verstrebung ebenfalls mit Torrahmen Bodenrahmen 80 x 40 mm verschweisst. Tortiefe unten 2 m. An Bodenholmen angeschweisste Traggriffe.

- ☛ 01026 Alu natur Stück 1'990.-
- ☛ 01028 Torrahmen weiss Stück 2'430.-

Fussballtor 7,32 x 2,44 m vollverschweisst mit hakenloser Netzbefestigung

Torrahmen aus Aluminium-Ovalprofil 120 x 100 mm, Gehrungen verstärkt und verschweisst. Netzbügel und Bodenrahmen (80 x 40 mm) mit Torrahmen komplett verschweisst, inkl. Traggriffe. Tortiefe unten 2 m. Nur für Netze bis max. 4 mm Schnurstärke Tor mit hakenloser Netzbefestigung!

- ☛ 01027 Alu natur Stück 2'465.-
- ☛ 01029 Torrahmen weiss Stück 2'990.-

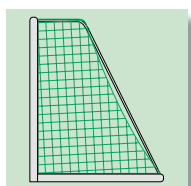
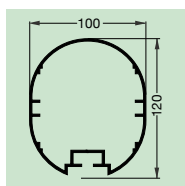
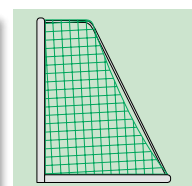
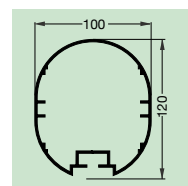

Fussballtor 7,32 x 2,44 m zerlegbar

freistehend, aus Aluminium-Profil 100 x 120 mm. Bodenrahmen 80 x 40 mm. Verbindung von Latte und Pfosten durch verschweisste Gehrung. Ausladung unten 200 cm.

- ☛ 562241 Torrahmen weiss Stück 1'845.-

- Alle Tornetze paarweise
- knotenlos, hochfest
- 7,50 m breit, 2,50 m hoch
- mit eingearbeiteten Spannleinen
- Maschenweite generell 12 cm

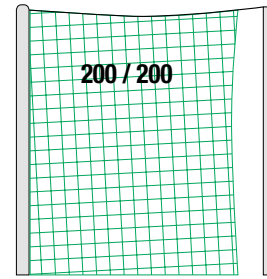
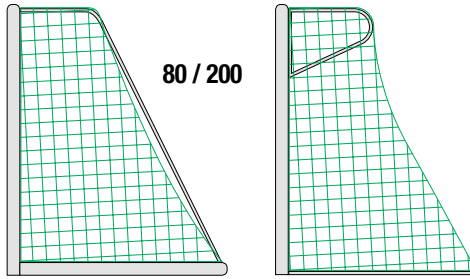
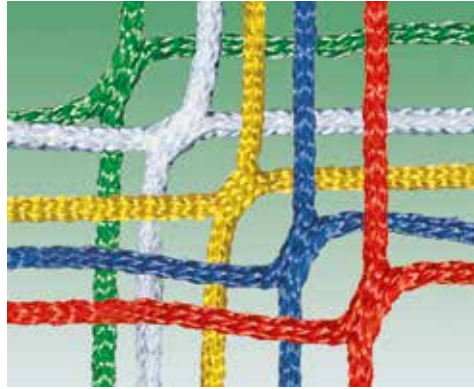

Fussball-Tornetz 7,32 x 2,44 m, Tortiefe 80/200 cm

56041 4 mm, grün	Paar 184.-
56043 4 mm, weiss	Paar 184.-
56045 4 mm, gelb	Paar 184.-
56047 4 mm, lau	Paar 184.-
56049 4 mm, rot	Paar 184.-

Fussball-Tornetz 7,32 x 2,44 m, Tortiefe 80/200 cm

56034 5 mm, grün	Paar 390.-
56035 5 mm, weiss	Paar 390.-

Fussball-Tornetz 7,32 x 2,44 m, Tortiefe 200/200 cm

56036 4 mm, grün	Paar 256.-
56039 4 mm, weiss	Paar 256.-



Fussball-Tornetz 7,32 x 2,44 m, Tortiefe 80/200 cm

56061 4 mm, grün/weiss	Paar 196.-
56062 4 mm, blau/weiss	Paar 196.-
56063 4 mm, rot/weiss	Paar 196.-
56060 4 mm, blau/gelb	Paar 196.-
56059 4 mm, schwarz/gelb	Paar 196.-
56058 4 mm, schwarz/rot	Paar 196.-

Fussball-Tornetz 7,32 x 2,44 m, Tortiefe 200/200 cm

56065 4 mm, grün/weiss	Paar 294.-
56066 4 mm, blau/weiss	Paar 294.-
56067 4 mm, rot/weiss	Paar 294.-
56071 4 mm, blau/gelb	Paar 294.-
56073 4 mm, schwarz/gelb	Paar 294.-
56074 4 mm, schwarz/rot	Paar 294.-



Schachbrett-Tornetz 7,32 x 2,44 m, Tortiefe 80/200 cm

Wabenförmige (hexagonale) Maschen

56100 3.5 mm, grün/weiss	Paar 254.-
56101 3.5 mm, blau/weiss	Paar 254.-
56102 3.5 mm, rot/weiss	Paar 254.-

Schachbrett-Tornetz 7,32 x 2,44 m, Tortiefe 200/200 cm

Wabenförmige (hexagonale) Maschen

56086 3.5 mm, grün/weiss	Paar 408.-
56087 3.5 mm, blau/weiss	Paar 408.-
56088 3.5 mm, rot/weiss	Paar 408.-
56089 3.5 mm, blau/gelb	Paar 408.-
56090 3.5 mm, schwarz/gelb	Paar 440'820.-



Nivellierplatte

für Fussballtore zum Einstellen in Bodenhülse. Die Nivellierplatte kann nachträglich einfach unten in den Torposten eingeschoben und mit einer Schraube fixiert werden. Mit der Stellschraube unten kann nun die Höhe der Fussballtore nivelliert werden.

1 Set = 2 Stück = für 1 Tor
02115 Set

Set 76.-

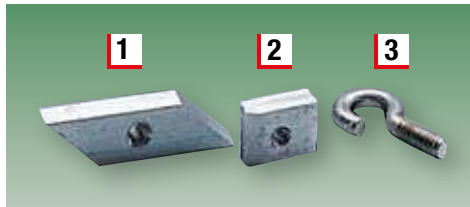

1 Alu-Mutterstücke rhombusförmig

56083 10-er Set Set 32.-

2 Alu-Mutterstücke rechteckig

56082 10-er Set Set 18.-

3 Schraubenhaken inox

56081 10-er Set Set 14.-



Kettenbeschwerung

Für Fussballtornetze 7,32 x 2,44 m. Kunststoffummantelte Kette ca. 800 g/m, an beiden Enden mit Befestigungsketten. Einfach durch die unteren Maschen der Tornetze gezogen, kann so jedes Tornetz nachträglich beschwert werden.

56091 10,5 m für Tiefe 150 cm Stück 175.-

56092 11,5 m für Tiefe 200 cm Stück 194.-



Bodenhülse 100 x 120 mm

aus Aluminium, Einstecktiefe 50 cm.
56025

Stück 69.-

Bodenhülse-Deckel 100 x 120 mm

aus Aluminium zu Bodenhülse mit Art. 56025
4100047

Stück 10.-



Kunststoff-Netzhalter für Tornetze

für Randleinen mit Ø 10 mm.
01013

Stück 2.-



Transportrollen

für freistehende Fussballtore mit Bodenbalken 80 x 40 mm.
56038

Paar 238.-

- Alle Tornetze paarweise
- knotenlos, hochfest
- 5,15 m breit, 2,05 m hoch
- mit eingearbeiteten Spannleinen
- Maschenweite generell 12 cm

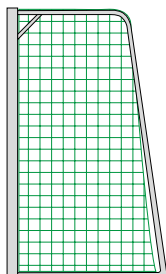

100 / 100

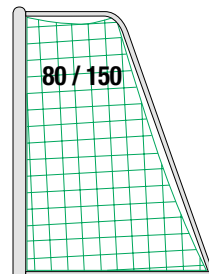
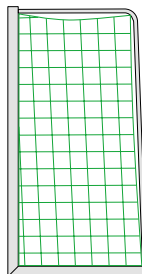

80 / 150



Jugendfussball-Tornetz 5 x 2 m, Tortiefe 100/100 cm

56125 4 mm, grün	Paar 116.-
56122 4 mm, blau	Paar 126.-
56115 4 mm, weiss	Paar 116.-
56130 4 mm, grün/weiss	Paar 148.-
56131 4 mm, blau/weiss	Paar 148.-
56132 4 mm, rot/weiss	Paar 148.-

Jugendfussball-Tornetz 5 x 2 m, Tortiefe 80/150 cm

56123 4 mm, grün	Paar 132.-
56121 4 mm, weiss	Paar 132.-
56133 4 mm, grün/weiss	Paar 162.-
56134 4 mm, blau/weiss	Paar 162.-
56135 4 mm, rot/weiss	Paar 162.-

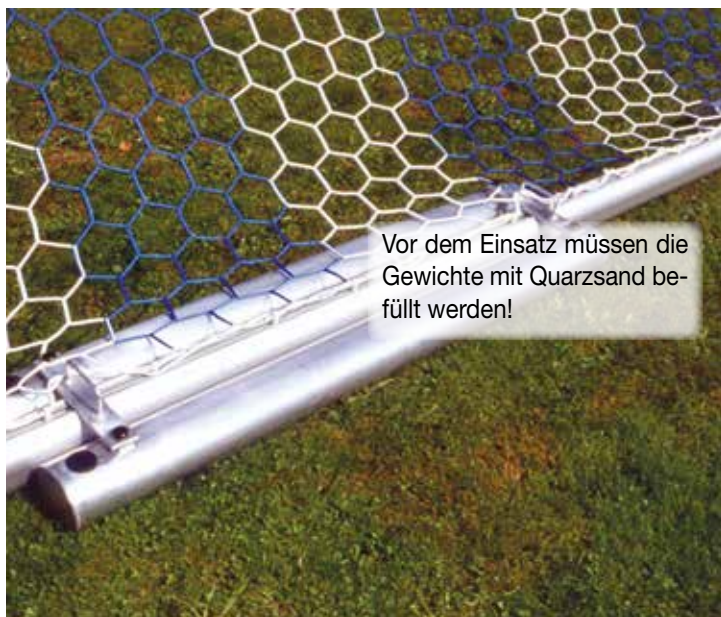

Vor dem Einsatz müssen die Gewichte mit Quarzsand befüllt werden!



Sicherheits-Zusatzgewicht

für freistehende Tore. Die Gewichte sorgen für einen sicheren Stand und verhindern das Umkippen. Zum Transport lassen sich die Bügel öffnen und die Gewichte können einfach abgenommen werden. 1 Set für 1 Tor besteht aus 2 x 2 Zusatzgewichten (ungefüllt) für Bodenrahmenprofil 80 x 40 mm.

☛ 56359 Set 550.-

Antikipp-Sicherung mit Transportrollen

zur nachträglichen Montage, für problemlosen Transport des Tores. Ausführung für vollverschweisste Tore mit Bodenbalkenprofil 80 x 40 mm. Wird im unbefüllten Zustand geliefert.

☛ 55951 für Jugendfussballtor 5 x 2 m Stück 688.-
 ☛ 55954 für Fussballtor 7.32 x 2.44 m Stück 825.-



Sicherheits-Zusatzgewicht fahrbar

für Bodenrahmen 80 x 40 mm. Einfache Lösung zum Sichern der Tore. Leergewicht ca. 15 kg, mit Quarzsand gefüllt ca. 80 kg.

1 Set = 2 Stück
 ☛ 56005 Set 890.-

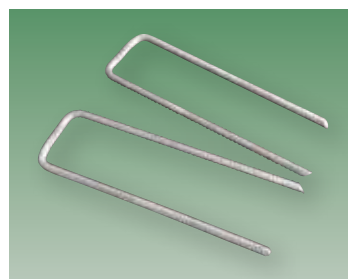

Bodenverankerung

Für Tore mit Bodenrahmen 80 x 40 mm
 1 Set = 2 Stück = für 1 Tor.

☛ 02104 Set 86.-



Tafel „Rasen gesperrt“

Doppelseitige Stahlblechtafel, (b x h) ca. 62 x 35 cm gelb lackiert mit roter Schrift „Rasen gesperrt“. Mit 4 Dornen ca. 11 cm lang zum Einstecken in Rasen.

Tafel mit Griffaussparung. Zusammenklappbar.
 ☛ 02099 Stück 204.-



Erdanker

für Tore mit Bodenrohr (56108)

1 Set = 2 Stück = für 1 Tor.
 ☛ 02101 Set 56.-



Jugendfussballtor 5 x 2 m zerlegbar
 aus ovalem Aluminium-Profil 100 x 120 mm, eloxiert,
 Gehrungen verschweisst, Bodenrahmen 80 x 40 mm,
 nach Vorschrift des SFV.
 02100 Stück 1'380.-

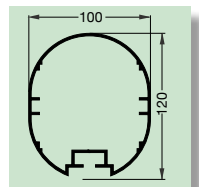
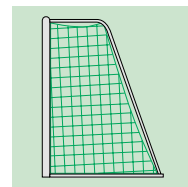

Jugendfussballtor 5 x 2 m „Schule“
 freistehend, aus Aluminium-Profil 80 x 80 mm. Netzbügel und
 Bodenrohr aus verzinktem Stahlrohr.
 56108 Torrahmen silber Stück 1'150.-

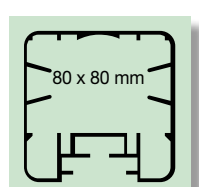
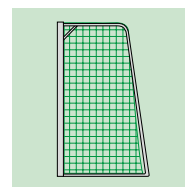



Jugendfussballtor 5 x 2 m vollverschweisst

Dickwandiges Aluminium-Profil 120 x 100 mm mit Innenverstärkung verschweisst. Netzbügel aus Aluminium-Rohr 50 x 4 mm und seitliche Verstrebung ebenfalls mit Torrahmen Bodenrahmen 80 x 40 mm verschweisst. Tortiefe unten 1.50 m.

☛ 01024

Stück 1'120.-

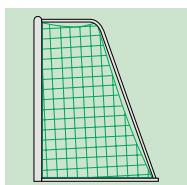
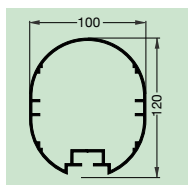

Jugendfussballtor 5 x 2 m vollverschweisst mit hakenloser Netzbefestigung

Torrahmen aus Aluminium-Ovalprofil 120 x 100 mm, Gehungen verstärkt und verschweisst. Netzbügel und Bodenrahmen (80 x 40 mm) mit Torrahmen komplett verschweisst, inkl. Traggriffe. Tortiefe unten 1.5 m. Nur für Netze bis max. 4 mm Schnurstärke.

☛ 01025

Stück 1'450.-

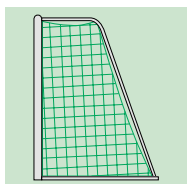
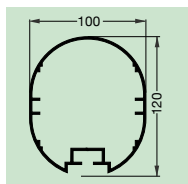

Minispielfeld







**Minispielfeld
für Asphalt, Tartanplatz oder Kunstrasen**

40 mm starke, wetterfeste Sandwich-Bandenelemente aus PU-Hartschaum mit Stahlschale 0.75 mm. Verbindungs- und Toranbauelemente aus Stahlrohr, feuerverzinkt mit integrierter Aufnahme für die Netzpfeiler. Netzhöhe 4m über Boden. Aluminiumtor 180 x 120 cm oder 300 x 200 cm mit Netzbügeln aus Stahlrohr, feuerverzinkt.

Feldgröße frei wählbar.
☎ 05230 auf Anfrage

Stück





Beach-Soccer-Court

Die neueste Trendsportvariante! Beach-Sportarten liegen im Trend und Beach-Soccer wird bereits seit Jahrzehnten gespielt. Neu ist unsere Version mit Bande. Auf kleinstem Raum entsteht viel Platz für Tricks bei geringerer Verletzungsgefahr. Die verlängerten Standpfosten werden auf Fundamente aufgedübelt. Mit 30 - 35 cm Sand aufschütten, Bandedemente einstecken und Netz aufziehen. Netzhöhe 4m über Boden. Aluminiumtor 180 x 120 cm oder 300 x 200 cm mit Netzbüglen aus Stahlrohr, feuerverzinkt. Zusätzlich mit Beachvolley-Einrichtung lieferbar. Ausführung wie Minispielfeld.

Feldgrösse frei wählbar.
☎ 05240 auf Anfrage

Stück





SOC CERENA® Transportanhänger
 Der komplette Court passt auf diesen Tief-
 lader-Pritschenanhänger mit Tandemachse
 und Plane. Qualität rundherum, die sich im
 täglichen harten Einsatz bewährt:
 Hochwertige Markenachsen und Auflauf-
 bremsen mit Rückfahrautomatik und Fest-
 stellbremse. Feuerverzinkter Stahlprofilrah-
 men, komplett mit V-Zuggabel. Hochfeste
 Schichtholzplatten sowie speziell gewalzte
 stabilisierende Bordwandprofile. Hochplane
 mit Spriegelgestell und Drehverschlüssen,
 Ladehöhe 180 cm.
 Gesamtmasse (LxBxH): 443 x 223 x 80 cm,
 Reifen Gr. 12“
 Kasteninnenmasse (LxBxH): 302 x 175 x 40 cm
 Leergewicht: 480 kg, zul. Gesamtgewicht:
 2000 kg, max. Nutzlast: ca. 1400 kg
 ☛ 51559 auf Anfrage **Stück**

Beschwergewicht 20 kg
 aus Stahl, genau an den Ständerfuss ange-
 passt, mit Fixierungszapfen, Gummiunterlage
 zur Schonung des Bodens bei Verwendung
 in der Halle.
 ☛ 51560 **Stück 228.-**

Soccerena-Court

Das mobile freistehende Bandensystem für schnellen Auf- und Abbau mit patentierter Verbindungstechnik.

- Selbsttragende Bandenelemente 30 mm stark, wetterfest, superstabil
- Verbindungs- und Toranbauelemente aus Spezial-Aluprofilen
- Tore aus Alu mit klappbaren Netzbügeln, mit oder ohne Zugangstür
- Sehr kurze Auf- und Abbaueiten ohne Werkzeug
- Wetterfest, wartungsfrei, überall einsetzbar
- Geringer Platzbedarf in zerlegtem Zustand
- Individuelle Grössen sind möglich.
- Lassen Sie sich von uns beraten!

☎ 05250 auf Anfrage

Stück



Ein Volltreffer! Die McArena Freilufthalle

Freilufthalle – ein nachhaltiges Konzept!

Die Freilufthalle McArena ist eine innovative Mischung aus Sportplatz und Sporthalle. Sie vereint die Vorzüge beider Systeme und ist durch die standardisierte Modulbauweise erheblich günstiger als klassische Sportstätten.



»Die McArena lässt sich an 365 Tagen im Jahr nutzen, denn gerade beim Fußball ist eine geschlossene Halle nicht zwingend notwendig. Beim Nachwuchs geht es primär darum, dass sich die Kinder und Jugendlichen bewegen und damit die koordinativen, motorischen und fußballerischen Grundlagen weiterentwickeln.«

Andreas Strehle – Vorstand
Fussball SC Geislingen 1900 e. V.

-  **MULTIFUNKTIONAL**

 **ALLWETTERFEST**

 **HÖCHSTE QUALITÄT**

 **KOSTENGÜNSTIG**
-  **PREISWERT IN ANSCHAFFUNG UND BETRIEB**

 **SCHLÜSSELFERTIGE ERRICHTUNG INKL. PLANUNGSLEISTUNGEN**

 **KURZE BAUZEIT VON ACHT WOCHEN**

McArena Freilufthalle beim SC Geislingen 1900 e. V.



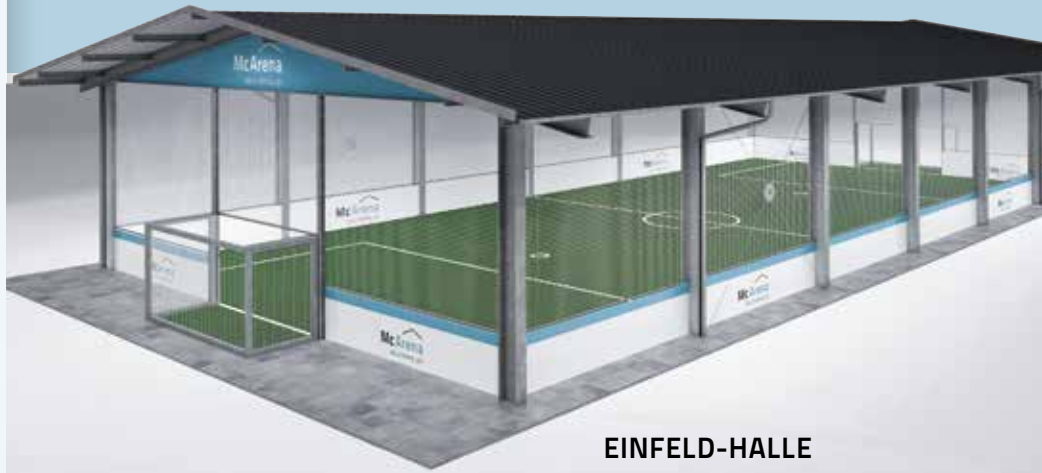

EINFELD-HALLE
30 × 15 m / 40 × 20 m / 45 × 25 m

**VEREINBAREN SIE GLEICH
EIN INDIVIDUELLES
BERATUNGSGESPRÄCH –
IHR ANSPRECHPARTNER:**

McArena
Michael Obiltschnig

E-Mail: info@wiba-sport.ch
Hotline 041 - 250 80 80



DREIFELD-HALLE
45 × 25 m





Maxi-Street-Tor 180 x 120 cm vollverschweisst

Äusserst robustes, freistehendes Tor, komplett aus Aluminiumprofil 90 x 75 mm. Komplett mit Netz aus 3 mm starkem Polypropylen, Maschenweite 45 mm. Tortiefe unten und oben 70 cm.

02123 **Stück 476.-**

Mini-Street-Tor 120 x 80 cm vollverschweisst

Äusserst robustes, freistehendes Tor, komplett aus Aluminiumprofil 90 x 75 mm. Komplett mit Netz aus 3 mm starkem Polypropylen, Maschenweite 45 mm. Tortiefe unten und oben 70 cm.

02122 **Stück 395.-**

Tornetz 180 x 120 cm

Maschenweite 45 mm, Schnurstärke 3 mm, grün. Ausladung unten und oben 70 cm

04051 **Paar 110.-**

Tornetz 120 x 80 cm

Maschenweite 45 mm, Schnurstärke 3 mm, grün. Ausladung unten und oben 70 cm

04050 **Paar 90.-**



Funball-Tor Outdoor 180 x 120 cm

vollverschweisst, aus rundem Aluminium-Profil Ø 60 mm. Die Verbindung Latte/Pfosten besteht aus starken 90° Aluminiumguss-Bogen. Netz 3 mm stark aus PP, Maschenweite 45 mm, Farbe schwarz. Diese Tor ist für diverse Sportarten geeignet.

04691 Aluminium natur

Stück 445.-



Kleinfeldtor 3 x 2 m vollverschweisst

Latte und Pfosten aus dickwandigem Ovalprofil 120 x 100 mm mit Innenversteifung fest miteinander verschweisst. Netzbügel aus Alu-Rundrohr 50 x 4 mm. Die seitlichen Verstrebungen sind ebenfalls mit dem Torrahmen verschweisst. Tortiefe unten 1.50 m.

02130 **Stück 1'060.-**

Handball-Tornetz 3 x 2 m

Aus Polypropylen, knotenlos, hochfest. Tortiefe 80/150 • 3,10 m breit, 2,10 m hoch. Maschenweite 10 cm.

02131 4 mm, grün **Paar 164.-**



Bolzplatztor 3 x 2 m vollverschweisst

Tor aus Aluminium mit vandalismussicherem Spezialnetz. Pfosten und Latte aus Ovalprofil 100 x 120 mm. Besonders robuste Netzbügel aus Rundrohr, Ø 50 mm, Wandstärke 4 mm. Bodenrahmen aus Rechteckprofil 50 x 75 mm, Wandstärke 3 mm mit zusätzlichen Innenversteifungen. Netz ANTIVANDAL aus 5 mm starkem Polypropylen mit Stahleinlage, Maschenweite 11 cm. Tiefe oben 0,9 m, unten 1,1 m.

56361 **Stück 2'620.-**



Alu-Bolzplatztor 3 x 2 m

Äusserst robuste und vandalensichere Konstruktion aus Oval-Profil 120 x 100 mm. Daher ideal für öffentliche Freizeitanlagen, Spiel- und Schulanlagen. Oberfläche Alu-natur. Zur Befestigung sind 6 Platten am Bodenholm angeschweisst, Bodenbefestigung mittels beiliegenden Bodenankern (zum Einbetonieren). Komplett verschweisste Aluminium-Konstruktion aus dickwandigem Profil, umlaufender Rahmen 80 x 80 mm, Hinterkonstruktion aus Rundrohr 35 x 3 mm, mit einem Abstand von 8 cm zwischen den Streben.

☛ H1761

Stück 3'138.-

Bolzplatztor + BB-Übungsanlage

Grösse 3 x 2 m mit Übungszielbrett 120 x 90 cm. Äusserst robust und vandalensicher. Daher ideal für öffentliche Plätze. Zur Befestigung sind 6 Platten am Bodenholm angeschweisst. Bodenbefestigung mittels beiliegenden Bodenankern (zum Einbetonieren). Komplett mit Zielbrett, Korb und Netz. Komplett verschweisste Alu-Konstruktion aus dickwandigem Profil, umlaufender Rahmen 80 x 80 mm, Hinterkonstruktion aus Rundrohr 35 x 3 mm mit einem Abstand von 8 cm zwischen den Streben.

☛ H1765

Stück 3'786.-

Zubehör

Beach Soccer-Spielfeldabgrenzung International

für Spielfeldgrösse 36,5 x 27,5 m, aus 10 cm breitem Gurtband in blau. 2 Bänder à 36,50m für Seitenlinien mit jeweils beiderseits bereits mit den Eckelementen verbundenen 11m-Bändern für Torauslinien. Diese Bänder haben jeweils an einer Seite eine Öse für eine Gummischlaufe zur Befestigung an einem Torpfosten. 6 Sandankerplatten mit Bungee-Spannleine für die 4 Ecken sowie für die Mitte der Seitenlinien.

☛ F2107

Set 615.-

Beach-Bodenhülsen, oval

Set mit 2 Hülsenkreuzen für ein Fussballtor F2108, sowie 4 Hohlprofil-Auslegern (3 Stk 250 cm und 1 Stk 100 cm), diese müssen mit Sand befüllt und bedeckt werden. Absolute Standsicherheit.

☛ F2141 120 x 100 mm

Set 539.-

Beach-Handball Spielfeldabgrenzung Profi

für Spielfeldgrösse 27 x 12 m, aus 50 mm verstärktem Polypropylen-Gurtband, glasfaserverstärkte Kunststoff-Eckelemente und 8 Sandankerplatten mit Bungee-Spannleinen. Top-Wettspielqualität.

☛ H1506 rot

Set 294.-

Freistehende Bodenhülse

5-teiliges Set aus einem Hülsenkreuz für einen Volleyballpfosten sowie 4 Hohlprofil-Auslegern (3 Stk 250 cm und 1 Stk 100 cm), diese müssen mit Sand befüllt und bedeckt werden. Absolute Standsicherheit.

☛ V1808 80 x 80 mm

Stück 448.-

Beach-Soccer

Beach-Soccer-Tor 550 x 220 cm

aus superstabilem Aluminium Oval-Profil 120 x 100 mm. Die Pfosten sind mit der Latte verschraubt, mit Pfostenverlängerung und Netzbügelkonstruktion. Netzhalter zur Netzbefestigung inklusive. Lieferung ohne Bodenhülsen. Masse: Breite 5,5 m, Höhe 2,2 m.

☛ F2108 gelb lackiert

Stück 1'256.-

Beachsoccer Tornetze

4 mm, PP, knotenlos, hochfest. Tortiefe 80/150 • 5,70 m breit, 2,25 m hoch, für Beachsoccer Tore 5,5 m x 2,2 m.

☛ F2142 grün

Paar 272.-

Beach-Handball

Handballtor 3 x 2 m in Bodenhülse

Zum Einstellen in Bodenhülsen Art. 02310. Tor aus Alu-Profil 80 x 80 mm, in 3 Teile zerlegbar. Mit oberem Netzbügel 70 cm, (ohne Bodenhülsen).

☛ 00825 silber

Stück 895.-

Handball-Tornetz 3 x 2 m „Training“

Aus Polypropylen, knotenlos, hochfest. Tortiefe oben 80 cm, unten 100 cm • 3,10 m breit, 2,10 m hoch. Maschenweite 10 cm.

☛ 56175 grün, 4 mm

Paar 158.-

☛ 56177 weiss, 4 mm

Paar 158.-

Ketten-Netzbescherung

für Beach-, Kleinfeld- und Handball-Tornetze (ca. 800 g/m), kunststoffummantelt, Länge 5 m, für untere Tortiefe 100 cm, an beiden Enden mit Befestigungsketten. Zum Einziehen durch die unteren Maschen des Tornetzes.

☛ 56199 5m lang

Stück 78.-





Spieltunnel rund in Segmenten

Grundrahmen aus verwindungssteifen Aluminium-Profilen. Einzelne Segmente ineinander verschiebbar. Alle transparenten Flächen aus bruchsicherem und durchsichtigem Polycarbonat.

Individuell angepasste Aussenmasse und Anzahl der Elemente nach Kundenwunsch. Gerne erstellen wir Ihnen ein Angebot.

F1861 rund, auf Anfrage **Stück**



Spieltunnel in Segmenten

Grundrahmen aus verwindungssteifen Aluminium-Profilen. Einzelne Segmente ineinander verschiebbar. Alle transparenten Flächen aus bruchsicherem und durchsichtigem Polycarbonat.

Individuell angepasste Aussenmasse und Anzahl der Elemente nach Kundenwunsch. Gerne erstellen wir Ihnen ein Angebot.

F1860 auf Anfrage **Stück**



Spieltunnel faltbar

Leicht faltbar mit einem Aluminium-Faltsystem. Grundrahmen aus verwindungssteifen Alu-Profilen. Bezug aus feuerfestem, wasserdichtem PVC-Gewebe, lieferbar in verschiedenen Farben. Individuell angepasste Aussenmasse sind möglich.

Standard Höhen: 2 m, 2,2 m, 2,40 m.

Standard Breiten: 2 m, 2,4 m, 2,80 m, 3 m.

Gerne erstellen wir Ihnen ein individuelles Angebot.

F1862 auf Anfrage **Stück**

Spielerkabine EXCLUSIV Vollverschweisst

Besonders formschöne Kabine - in einem Stück vollverschweisst, kein Zusammenbau erforderlich. Rück- und Seitenwände aus bruchsicheren, absolut transparenten Polycarbonat-Scheiben. Die Kabine wird mit Kunststoff-Sitzen mit Rückenlehne ausgestattet. Hinter den Sitzen gibt es eine 30 cm breite Ablagemöglichkeit für Taschen oder Getränke. Inkl. integriertem Aluminium-Fussrost aus Riffelblech, das auf Wunsch mit einer Fussheizung (Mehrpreis) ausgerüstet werden kann. Die Tiefe beträgt ca. 1 m, die Höhe 1,8 m. Für die Bodenverankerung sind 4 Laschen angeschweisst, Bodenverankerung bitte separat bestellen falls erforderlich! Auf Anfrage kann gegen Aufpreis auch gepolsterte Sitze mit Sitzheizung (z.B. Recaro-Sitze) geliefert werden!

☛ U4800 200 cm breit - 4 Sitze	Stück 3'010.-
☛ U4801 300 cm breit - 6 Sitze	Stück 4'510.-
☛ U4802 400 cm breit - 8 Sitze	Stück 5'690.-
☛ U4803 500 cm breit - 10 Sitze	Stück 6'850.-

**Spielerkabine CHAMPION**

Spielerkabine aus verwindungssteifen Aluminium-Grundrahmen. Seitenteile aus bruchsicherem absolut transparentem Acrylglas, die Rückseite aus bruchsicherem Polycarbonat-Doppelstegplatten. Diese Konstruktion ist sehr robust konstruiert und in einem Stück VOLLVERSCHWEISST, kein Zusammenbau erforderlich. Die Kabine wird mit Kunststoff-Sitzen mit Rückenlehne ausgestattet. Einschliesslich integriertem Aluminium-Fussrost aus Riffelblech, das auf Wunsch mit einer Fussheizung (Mehrpreis) ausgerüstet werden kann. Die Tiefe beträgt ca. 1 m, die Höhe 1,8 m. Für die Bodenverankerung sind 4 Laschen angeschweisst, Bodenverankerung bitte separat bestellen falls erforderlich! Auf Anfrage kann gegen Aufpreis auch gepolsterte Sitze mit Sitzheizung (z.B. Recaro-Sitze) geliefert werden!

Diese Spielerkabinen werden auch eingesetzt bei der EURO 2012.

☛ U3800 200 cm breit - 4 Sitze	Stück 2'680.-
☛ U3801 300 cm breit - 6 Sitze	Stück 3'340.-
☛ U3802 400 cm breit - 8 Sitze	Stück 4'180.-
☛ U3803 500 cm breit - 10 Sitze	Stück 5'520.-

**Spielerkabine ALU-Exklusiv**

Solide Rahmenkonstruktion aus Alu-Spezialprofilen 80 x 40 mm. Seitenteile aus Acrylglasplatten, Rückwand und Dachplatten Polycarbonat-Hohlkammerplatten. Komplett mit Sitzbank, Rückenlehne und Fussrost aus Holz. Abmessungen: Höhe vorne 200 cm, hinten 165 cm, Tiefe oben 100 cm, unten 90 cm. Komplett mit allen erforderlichen Befestigungsmaterialien für Selbstmontage.

Lieferung erfolgt zerlegt.

☛ 02090 300 cm breit 6-7 Plätze	Stück 2'590.-
☛ 02092 400 cm breit 8-9 Plätze	Stück 3'275.-
☛ 02091 500 cm breit 10-11 Plätze	Stück 3'955.-



Fähnchen für Grenzstange Ø 25-30 mm

aus reissfestem Stoff.

F1163 Gr. 40 x 40 cm, rot/weiss	Stück 8.-
F1164 Gr. 40 x 40 cm, blau/weiss	Stück 8.-

Fähnchen für Grenzstange Ø 50 mm

aus reissfestem Stoff.

F1153 Gr. 40 x 40 cm, rot/weiss	Stück 8.-
F1154 Gr. 40 x 40 cm, blau/weiss	Stück 8.-

Fähnchen für Grenzstange Ø 25-30 mm

aus reissfestem Stoff.

F1156 Gr. 45 x 45 cm, leuchtgelb	Stück 7.-
F1157 Gr. 45 x 45 cm, leuchtrot	Stück 7.-

Fähnchen für Grenzstange Ø 50 mm

aus reissfestem Stoff.

F1151 Gr. 45 x 45 cm, leuchtgelb	Stück 7.-
F1152 Gr. 45 x 45 cm, leuchtrot	Stück 7.-

Ø 25 – 30 mm

Ø 50 mm

Ø 50 mm



aus Holz
mit Eisenspitze,
ohne Fähnchen

aus Kunststoff
ohne Fähnchen
ohne Bodenhülse



aus Kunststoff
ohne Fähnchen
ohne Bodenhülse

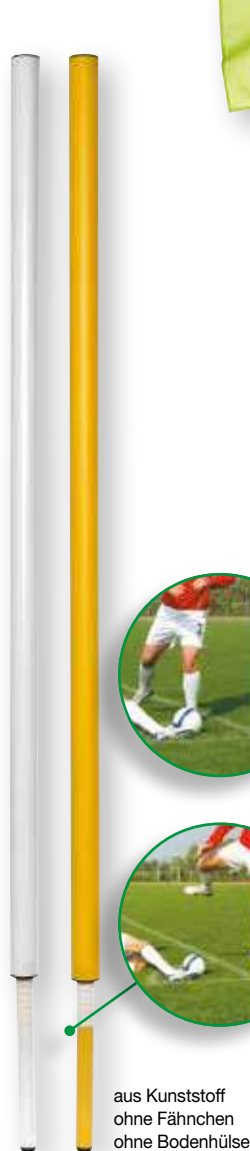

aus Kunststoff
ohne Fähnchen
ohne Bodenhülse



Fussmatte Cleane

Die speziell entwickelte Schmutzmatte rückt mit ihren ca. 5 cm langen und 2 mm dicken Borsten jedem Dreck bedingungslos zu Leibe. Neu ist, dass die äussere Borstenreihe 2 cm länger ist als die Inneren. Damit wird auch der Dreck an den Schuhausseiten entfernt. Mit ihren Massen von 15 x 45 cm ist sie ideal, um bequem und mit wenigen Fussbewegungen auch den festgetretensten Dreck mühelos zu entfernen. Ein idealer Helfer für Haus, Garten, Fussballplätze und überall dort, wo Dreck an der Tagesordnung ist.

F1652

Stück 119.-

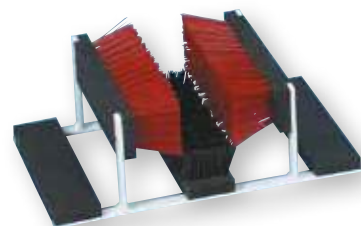

Grenzstange aus Holz

165 cm lang, Ø 25 mm, mit Eisenspitze und Zwinge. Ohne Fähnchen - bitte extra bestellen.

F1144 weiss **Stück 16.-**

Grenzstange aus Polyethylen

160 cm lang, Ø 50 mm. Leicht und unzerbrechlich, witterungsbeständig, farbecht. Ohne Fähnchen - bitte extra bestellen.

F1360 weiss **Stück 15.-**
F1361 gelb **Stück 15.-**

Grenzstange aus Plastikrohr

165 cm lang, Ø 30 mm Starkwandig, elastisch, splitterfrei. (Bitte bestellen Sie passende Bodenhülse F1363 und Fahne separat).

F1145 weiss **Stück 11.-**

Kipp-Grenzstange

175 cm lang, Ø 50 mm und 30 mm im Einsteckbereich, mit Kippgelenk. Leicht, unzerbrechlich, witterungsbeständig, farbecht. Optimaler Einsatz in Verbindung mit der Bodenhülse F1363. Ohne Fähnchen - bitte extra bestellen.

F1364 weiss **Stück 37.-**
F1365 gelb **Stück 37.-**

Stollen-Cleaner STANDARD

Dieses Gerät reinigt in einfacher, praktischer und wirksamer Weise Ihre Fussballschuhe. Das Gerät besteht aus einer lackierten Stahlkonstruktion mit hochwertigen Bürsten.

F1561 **Stück 172.-**

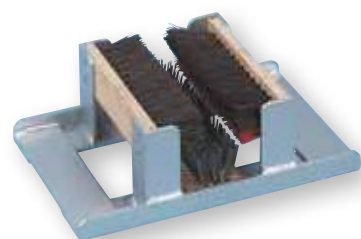

Stollen-Cleaner ROBUST

Dieses Gerät reinigt in einfacher, praktischer und wirksamer Weise Ihre Fussballschuhe. Das Gerät besteht aus einer stabilen Aluminium-Konstruktion mit hochwertigen Bürsten.

F1562 **Stück 212.-**

Bodenhülse

aus Kunststoff mit Deckel, ca. 30 cm lang für Grenzstangen mit Ø 30 mm.

F1363 **Stück 4.-**

Bodenhülse

aus Kunststoff mit Deckel, ca. 30 cm lang für Grenzstangen mit Ø 50 mm

F1362 **Stück 5.-**

Adapter

für Kippstangen mit unterem Ø von 30 mm passend auf Bodenhülse mit Ø=50 mm

02110 **Stück 42.-**





PLIFIX

Synthetisches Grasimplantat 1 Satz mit 25 PLIFIX (inkl. Eintreibhilfe) reicht für ein komplettes Fussballfeld. Innovatives Hilfssystem für die Linienmarkierung. Die PLIFIX werden in den Boden getrieben und kennzeichnen so die wichtigsten Punkte für die Linierung des Spielfeldes.

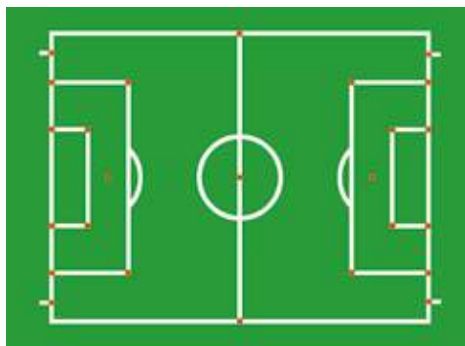

Die weissen „Gras“-Büschel sind gut sichtbar und bergen keinerlei Verletzungsgefahr. Da die genauen Masse der Spielfelder erhalten bleiben, entfällt nach der Sommerpause das Einmessen des Platzes. PLIFIX ist auch für alle anderen Rasensportarten geeignet.

F1560 25-er Satz Set 171.-



Kreidespray

Die ideale Markierung auf Rasenflächen. Zum schnellen und problemlosen Markieren von Anlaufpunkten, Abgrenzungen und Lauflinien. Der Inhalt einer 400 ml-Dose reicht - je nach Untergrund - für bis zu 3 qm (flächendeckend). Das Kreidespray eignet sich nicht für dauerhafte Markierungen, da diese je nach Wettereinfluss nach einigen Tagen verschwinden. Das Spray ist umweltfreundlich, mit Überkopfventil, Markierungen sind mit Wasser auswaschbar, schnell trocknend.

- F1406 3-er Set, gelb Set 27.-**
- F1407 3-er Set, weiss Set 27.-**
- F1408 3-er Set, rot Set 27.-**
- F1409 3-er Set, blau Set 27.-**

jetzt auch farbige Nass-Markierfarbe



Nassmarkierwagen Typ AKKU 3000

Nassmarkierwagen Akku 3000 mit einer sehr starken Pumpe (4,8 bar), die durch eine Batterie (12 V, 2,1 A) angetrieben wird. Ermöglicht einfaches Markieren von mindestens 6 Spielfeldern. Die Linienbreite ist flexibel einstellbar. Stabile Stahlrohr-Konstruktion mit wetterfester Pulverbeschichtung, alle Kleinteile sind glanzverzinkt. Die 4 luftbereiften Ballonräder, 260 x 85 mm, sind kugelgelagert und gewährleisten einen leichten Lauf und exakte Linienführung. Führungsholm höhenverstellbar.

F1280 Stück 1'181.-

Nass-Markierfarbe COLOR Kanister 14 kg

Hochwertige Rasenfarbe mit MEGA-Leuchtkraft, auch im Nasszustand. Diese Farbe wird im Verhältnis 1:4 - 1:6 mit Wasser verdünnt. Die Farbe ist speziell für Rasenspielfelder hergestellt und greift den Rasen und die Rasennarbe nicht an. Die Nass-Markierfarbe COLOR ist umweltfreundlich, wasserlöslich, lösungsmittelfrei und frei von Giftstoffen.

- F1149-01 blau Stück 99.-**
- F1149-02 rot Stück 99.-**
- F1149-03 gelb Stück 99.-**
- F1149-07 grün Stück 99.-**

Nass-Markierfarbe ULTRA Kanister 15 kg

Hochwertige Rasenfarbe mit ULTRA-Leuchtkraft, auch im Nasszustand. ULTRA wird im Verhältnis 1:5 - 1:7 mit Wasser verdünnt. Die Farbe ist speziell für Rasenspielfelder hergestellt und greift den Rasen und die Rasennarbe nicht an. Die Nass-Markierfarbe ULTRA ist umweltfreundlich, wasserlöslich, lösungsmittelfrei und frei von Giftstoffen.

F1149-05 weiss Stück 75.-

Nass-Markierwagen

Mit 3 grossen luftbereiften Ballonrädern. Für wasserlösliche, umweltfreundliche Farbe. Farb-Druckbehälter 9 L Füllmenge, Mit Handpumpe, Sprüheinrichtung mit Flachstrahldüse, Handhebelbedienung. Linienbreite einstellbar auf 5 und 12 cm.

F1181 Stück 565.-

Schutznetz für Ballfang

aus Polypropylen, knotenlos, hochfest.
Lieferbare Farben: grün, weiss, schwarz.
Bitte bei Bestellung Farbe angeben!

20000 2,3 mm, MW 45 mm	qm 10.-
20002 2,3 mm, MW 100 mm	qm 5.-
20900 3 mm, MW 45 mm	qm 12.-
20902 3 mm, MW 100 mm	qm 6.-
20903 3 mm, MW 120 mm	qm 5.-
21500 4 mm, MW 45 mm	qm 19.-
21502 4 mm, MW 100 mm	qm 10.-
21503 4 mm, MW 120 mm	qm 8.-

Randleine 6 mm zu Schutznetz

aus Polyethylen.

21715 per Meter 2.-

Standpfosten für Ballfangzaun

Aluminiumpfosten 80 x 80 mm, inkl. Boden-
hülsen und Kunststoff-Netzhalter.

☛ 208001 3,0 m über Boden	Stück 285.-
☛ 208002 3,5 m über Boden	Stück 302.-
☛ 208003 4,0 m über Boden	Stück 318.-
☛ 208004 4,5 m über Boden	Stück 330.-

Standpfosten für Ballfangzaun

Aluminiumpfosten oval, 120 x 100 mm, inkl.
Bodenhülsen und Kunststoff-Netzhalter.

☛ 208005 5,0 m über Boden	Stück 424.-
☛ 208006 5,5 m über Boden	Stück 442.-
☛ 208007 6,0 m über Boden	Stück 460.-

Quertraverse

für Pfostenabstand 5 m, inkl. Befestigungsma-
terial und Kunststoff-Netzhaken.

☛ 20801 Stück 182.-

Ballfangnetz-Aufhängung

Zum Aufhängen und Spannen der Schutz-
netze empfehlen wir verzinkte Stahldraht-
seile mit Kauschen und Spansschloss oder
durchgehende Quertraversen mit Kunststoff-
Netzhaken.

Stahlseil 4 mm inox

ohne Kauschen und Spansschloss

21700 per Meter 9.-

Kauschen und Spansschloss inox

21701 Stück 39.-

Nylonring

zum einfachen Aufhängen der Netze.

21711 Stück 2.-



Qualitäts-Pendelball

32-teilig, mit Schlaufe und Drehwirbel, ohne
Seil.

F3752 Gr. 5 Stück 35.-

Ersatz-Pendelballseil

aus 5 mm Perlon geflochten, 12 m lang, mit
Drehwirbel-Karabinerhaken und Schlaufe.

F3753 Stück 19.-

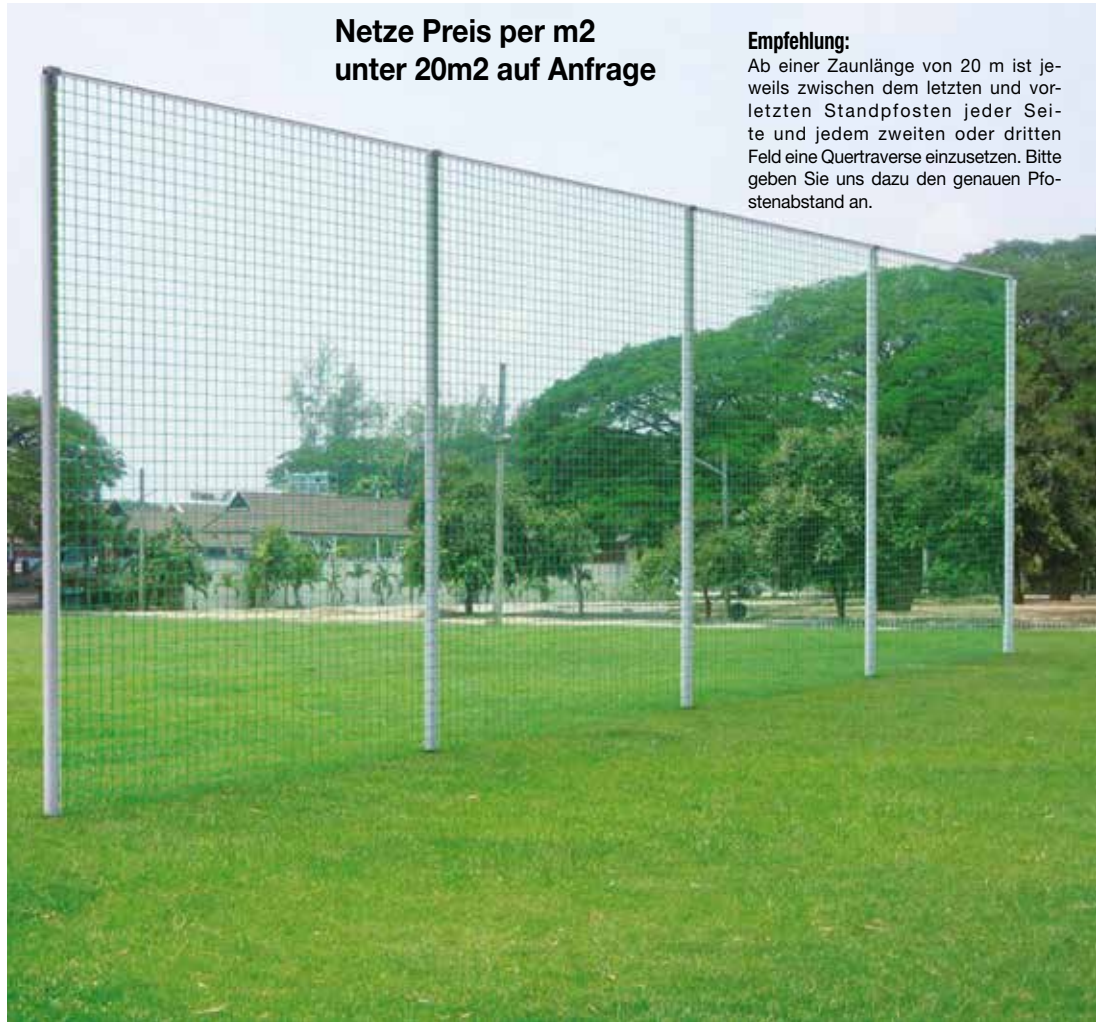

**Netze Preis per m2
unter 20m2 auf Anfrage**

Empfehlung:

Ab einer Zaunlänge von 20 m ist je-
weils zwischen dem letzten und vor-
letzten Standpfosten jeder Sei-
te und jedem zweiten oder dritten
Feld eine Quertraverse einzusetzen. Bitte
geben Sie uns dazu den genauen Pfo-
stenabstand an.



Kopfballpendel STANDARD

aus Aluminium, 450 cm hoch, 165 cm Aus-
ladung, inkl. Bodenhülse. Ohne Seil und
Pendelball.

☛ 51620 Stück 615.-



Kopfballpendel SPEZIAL

aus Aluminium, 450 cm hoch, mit 2 Auslagen je 250 cm und Seilauflwicklung mit Seilklemme.
Lieferung inkl. Bodenhülse aber ohne Seile und Pendelbälle.

☛ 51625 Stück 1'035.-



Hallenfussball-Bande in Bodenhülsen

Hallenfussball-Bande

aus hochwertigen weissen, mit Hart-PVC beschichteten Verbundplatten 2,00 x 0,96 m, Konstruktionshöhe 1 m. Die Elemente sind in speziellen Aluminium-Rahmenprofilen von 30 mm Dicke eingefasst. Die Bandlelemente haben eine Dicke von 25 mm. Sie sind geräuscharm und ausgesprochen robust. Durch hohes Eigengewicht sehr gute Standfestigkeit. Die Banden sind antistatisch, lichtecht, kratz-, stoss- und abriebfest, fleckenunempfindlich, physiologisch unbedenklich. Diese Bande eignet sich hervorragend als Werbeträger! Diese Bandlelemente werden in stabile Alu-Standfüsse eingehängt. Diese Alu-Standfüsse haben im 75 cm tiefen Bodenausleger Gewichte zur besseren Stabilität und Standfestigkeit. Darüber hinaus sind die Bodenausleger im unteren Bereich mit einem rutschhemmenden Belag versehen. Diese Konstruktion wird wahlweise entweder als mobile oder stationäre Ausführung geliefert.

☛ U8040 freistehend **per Meter 286.-**

Hallenfussball-Bande

Wie Artikel U8040, jedoch zum Einstellen der Pfosten 80 x 80 mm in Bodenhülsen.

☛ U8041 in Bodenhülsen **per Meter 245.-**

Türelement 1 m breit

Passend zu Hallenfussball-Bande U8040 und U8041.

☛ U8042 **Stück 1'075.-**

Transportwagen

Für 20 Hallenfussball-Bandenelemente.

☛ U8043 **Stück 1'386.-**



Hallenfussballbanden mobil oder für Bodenhülsen



Hallenfussballtor 5 x 2 m

aus Aluminium-Profil 80 x 80 mm. Netzbügel und Bodenrohr aus verzinktem Stahlrohr. Tor freistehend oder zum Einstellen in Bodenhülsen. (Bei Bestellung bitte angeben)

☛ 563571 **Stück 1'150.-**



Handballtor-Transportwagen

Transport- und Aufbewahrungswagen für 1 Paar Handballtore.
(Lieferung erfolgt zerlegt)
Achtung: Geräteraumtorhöhe beachten!
☛ 44100 **Stück 668.-**



Handballtor 3 x 2 m Netzbügel klappbar

Freistehend, mit klappbaren Netzbügeln. Tor aus Alu-Profil 80 x 80 mm, in 3 Teile zerlegbar. Netzbügel aus verzinktem Stahlrohr. Ausladung oben 70 cm unten 85 cm.
☛ 00915 silber / schwarz **Stück 1'296.-**
☛ 00916 silber / rot **Stück 1'296.-**



Handball-Tornetz 3 x 2 m „Training“

Aus Polypropylen, knotenlos, hochfest. Tortiefe oben 80 cm, unten 100 cm • 3,10 m breit, 2,10 m hoch. Maschenweite 10 cm.
56175 grün, 4 mm **Paar 158.-**
56177 weiss, 4 mm **Paar 158.-**

Handball-Tornetz 3 x 2 m „Wettkampf“

Aus Polypropylen, knotenlos, hochfest. Tortiefe oben 80 cm, unten 100 cm • 3,10 m breit, 2,10 m hoch. Maschenweite 10 cm.
56187 grün, 5 mm **Paar 338.-**
56188 weiss, 5 mm **Paar 338.-**



Kunststoff-Netzhalter für Tornetze

für Randleinen mit Ø 10 mm.
01013 **Stück 2.-**



Bodenhülsen-Adapter

passend zu vorhandener Bodenhülse. Bei Bestellung Mass-Skizze beilegen!
☛ 00888 **Stück 194.-**



Bodenhülse

aus nichtrostendem Stahl, V2a, Ø 114 mm.
☛ 02310 **Stück 110.-**

Deckel zu Bodenhülse

aus Stahl, feuerverzinkt, flach, passend zu Bodenhülse 02310 und 02315.
☛ 02320 **Stück 34.-**

Deckel zu Bodenhülse

aus Stahl, feuerverzinkt, zum Belegen mit Bodenbelag, passend zu Bodenhülse 02310 und 02315.
☛ 02321 **Stück 48.-**

Handballtore aus eloxiertem Alu-Spezialprofil 80 x 80 mm

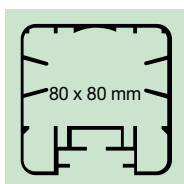

- Superstabile Eckverbindung durch neuartige Aluguss-Ecken mit langen Profilzapfen. Problemloser Zusammenbau.
- Zusätzliche Eckstabilisierung durch Flacheisenwinkel der Netzbügel, bündig in der Aluprofilnut liegend und verschraubt.
- Torpfosten und Bodenrahmen mit Kunststoffschonern.

Handballtor 3 x 2 m „Indoor“

Zum Einstellen in Bodenhülsen Art. 02310. Tor aus Alu-Profil 80 x 80 mm, in 3 Teile zerlegbar. Netzbügel aus verzinktem Stahlrohr. Ausladung oben 70 cm unten 85 cm. (ohne Bodenhülsen).

☛ 00900 silber / schwarz	Stück 1'185.-
☛ 00901 silber / rot	Stück 1'185.-

Handballtor 3 x 2 m „Freistehend“

Tor aus Alu-Profil 80 x 80 mm, in 3 Teile zerlegbar. Netzbügel aus verzinktem Stahlrohr. Ausladung oben 70 cm unten 85 cm. Freistehende Tore müssen gegen Umkippen gesichert werden!

☛ 00910 silber / schwarz	Stück 1'185.-
☛ 00911 silber / rot	Stück 1'185.-





Kleinfeldtor 3 x 2 m vollverschweisst

Latte und Pfosten aus dickwandigem Ovalprofil 120 x 100 mm mit Innenversteifung fest miteinander verschweisst. Netzbügel aus Alu-Rundrohr 50 x 4 mm. Die seitlichen Verstrebungen sind ebenfalls mit dem Torrahmen verschweisst. Tortiefe unten 1.50 m.

☛ 02130

Stück 1'060.-

Handball-Tornetz 3 x 2 m

Aus Polypropylen, knotenlos, hochfest. Tortiefe 80/150 • 3,10 m breit, 2,10 m hoch. Maschenweite 10 cm.

02131 4 mm, grün

Paar 164.-

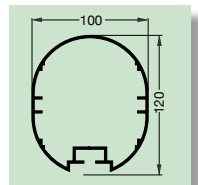

Bolzplatztor 3 x 2 m vollverschweisst

Tor aus Aluminium mit vandalismussicherem Spezialnetz. Pfosten und Latte aus Ovalprofil 100 x 120 mm. Besonders robuste Netzbügel aus Rundrohr, Ø 50 mm, Wandstärke 4 mm. Bodenrahmen aus Rechteckprofil 50 x 75 mm, Wandstärke 3 mm mit zusätzlichen Innenversteifungen. Netz ANTIVANDAL aus 5 mm starkem Polypropylen mit Stahleinlage, Maschenweite 11 cm. Tiefe oben 0,9 m, unten 1,1 m.

☛ 56361

Stück 2'620.-

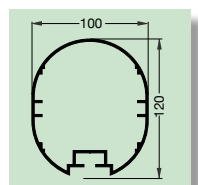

Handballtore aus eloxiertem Alu-Spezialprofil 80 x 80 mm

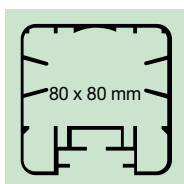

Handballtor 3 x 2 m „Outdoor“

Zum Einstellen in Bodenhülsen Art. 02310. Tor aus Alu-Profil 80 x 80 mm, in 3 Teile zerlegbar. Netzbügel und Bodenrohr aus verzinktem Stahlrohr. Ausladung oben 70 cm unten 85 cm. (ohne Bodenhülsen).

00800 silber / schwarz	Stück 1'235.-
00801 silber / rot	Stück 1'235.-
00805 silber	Stück 1'105.-

Bodenhülse

aus nichtrostendem Stahl, V2a, Ø 114 mm.

02310	Stück 110.-
-------	-------------

Deckel zu Bodenhülse

aus Stahl, feuerverzinkt, flach, passend zu Bodenhülse 02310 und 02315.

02320	Stück 34.-
-------	------------

Deckel zu Bodenhülse

aus Stahl, feuerverzinkt, zum Belegen mit Bodenbelag, passend zu Bodenhülse 02310 und 02315.

02321	Stück 48.-
-------	------------



Handball-Tornetz 3 x 2 m „Training“

Aus Polypropylen, knotenlos, hochfest. Tortiefe oben 80 cm, unten 100 cm • 3,10 m breit, 2,10 m hoch. Maschenweite 10 cm.

56175 grün, 4 mm	Paar 158.-
56177 weiss, 4 mm	Paar 158.-

Handballtor 3 x 2 m in Bodenhülse

Zum Einstellen in Bodenhülsen Art. 02310. Tor aus Alu-Profil 80 x 80 mm, in 3 Teile zerlegbar. Mit oberem Netzbügel 70 cm, (ohne Bodenhülsen).

00820 silber / schwarz	Stück 1'025.-
00821 silber / rot	Stück 1'025.-
00825 silber	Stück 895.-



Ketten-Netzbescherung

für Beach-, Kleinfeld- und Handball-Tornetze (ca. 800 g/m), kunststoffummantelt, Länge 5 m, für untere Tortiefe 100 cm, an beiden Enden mit Befestigungsketten. Zum Einziehen durch die unteren Maschen des Tornetzes.

56199 5m lang	Stück 78.-
---------------	------------

Volleyball und Beachvolleyball



Punktezähltafel MIKASA

Zählgerät für Volleyball-Wettkämpfe, Satzanzeige 0-3, Punkteanzeige 0-35

01212 Stück 98.-



Anzeigetafel ALLROUND

Kunststoffanzeigetafel, zusammenklappbar. Spielstandanzeige 0 - 99, Zahlen 20 cm hoch, Satzanzeige 0-9, Zahlen 12 cm hoch, T für Time-Out, einseitig ablesbar.

T4844 Stück 63.-

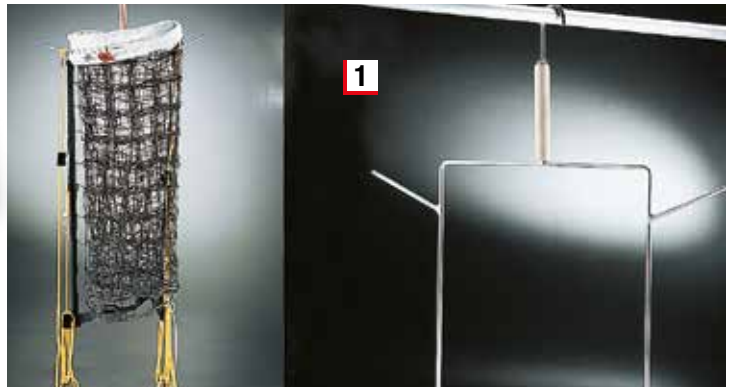

1 Netzbügel für Volleyballnetz

Die preiswerte Problemlösung zur ordentlichen Netzaufbewahrung.

56842 Stück 39.-

2 Volleyball-Antennen, 1-teilig

Länge 180 cm, komplett mit Haltetaschen.

56839 Paar 74.-

Volleyballnetz-Antennen, 2-teilig

Länge 180 cm, komplett mit Haltetaschen.

56840 Paar 80.-

3 Haltetaschen

mit Klettverschluss für Volleyball-Antennen.

56841 Paar 40.-



Spannschnur

Für seitliche Abspannung von Volleyball-Wettkampfnetz. ca. 2 m lang, ohne Spannelement.

56844 Stück 8.-

Ersatz-Spannelement

schwarz, aus Kunststoff, zum Spannen der Spannschnüre von Wettkampf-Volleyballnetz

56845 Stück 8.-



Volleyball-Schmettergerät

Sicheres und effektives Lernen, Üben und Trainieren von Schmettern und Blocken. Hier sind sich die Volleyball-Verbände einig: die einfache Handhabung und die Sicherheit unterstützen wirkungsvoll die Methodik. Der Auflagering ist luftgefüllt, bietet dadurch praktisch keinen Schlagwiderstand und vermindert so die Verletzungsgefahr.

V1605 Stück 47.-

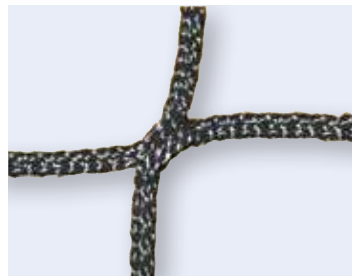

Volleyballnetz „Wettkampf“

nach internationaler Vorschrift. Knotenloses Wettkampfnetz aus Polypropylen, hochfest, ca. 4 mm stark, mit Kevlar-Spannseil und seitlich eingefassten Glasfaser-Polyesterstäben, 6-Punkte-Aufhängung und 6 Spannschnüre. Oben mit 70 mm breitem, unten mit 50 mm breitem Einfassband in weiss.

56822 Stück 240.-

Volleyballnetz „Training“

aus Polypropylen hochfest, ca. 3 mm stark. Sehr starke Ausführung, mit 4mm Stahl,- oder Kevlarspannseil.

56834 Stück 110.-

1 Netzhöhen-Messstab TELESCOPIC

Ausziehbarer Messstab zur Überprüfung und Messung der offiziellen Volleyballnetzhöhen für Frauen 224 cm und Männer 243 cm. Die Querstrebe sorgt für problemlose Sichtbarkeit, auch in der Mitte des Netzes. Zusammenge-schoben nur 135 cm lang.

V1575 **Stück 174.-**

2 Schiedsrichterpodest

Das speziell für den Volleyballsport konstruierte Podest ist passend für alle Pfosten und überzeugt mit festem, sicheren Stand. Mit 3-fach Verstellung der Podesthöhe durch Umhängen der Podestplatte. Mit den ange-brachten Rädern auch ideal zu transportieren. Lieferung inkl. Schreibbrett und allen erforderlichen Zubehörteilen.

V1571 **Stück 1'125.-**

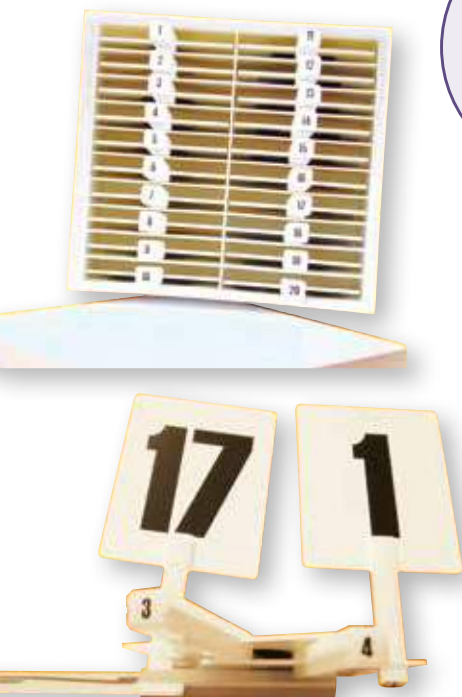
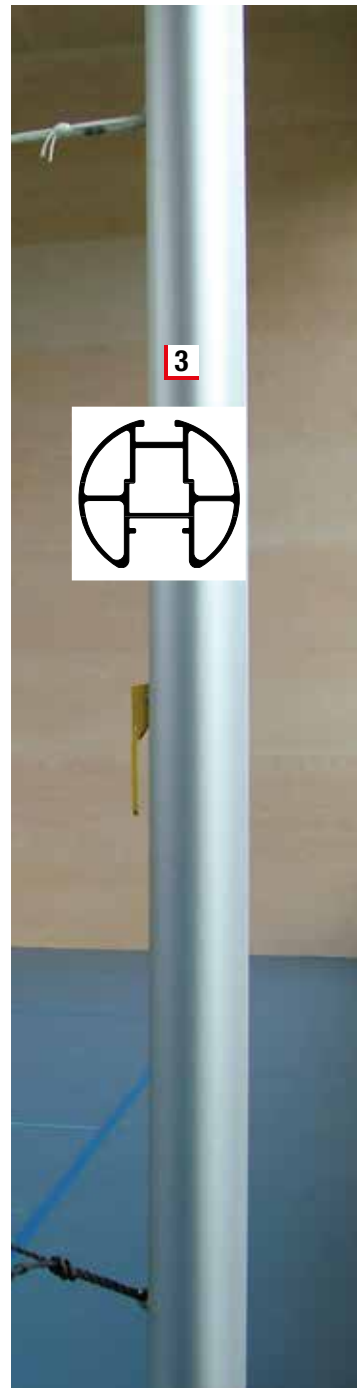

Spielerwechsel Tafeln

Spielerwechsel Tafeln nach den Volleyball FIVB Regeln, beidseitig nummerierte Tafeln für zwei Teams, Nummerierung 1-20, in 2 Kunststoff-kästen für sichere Aufbewahrung der Sätze. Jede Tafel im separaten Fach für schnelles und bequemes Handling. Rechteckiger Kasten, Masse 29,5 x 30 x 28 cm (H x T x B).

V1651 **Set 784.-**

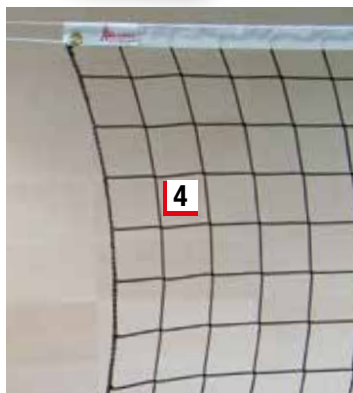

3 Volleyballpfosten Ø 107 mm

Netz stufenlos höhenverstellbar. Im Schie-ber eingebauter Flaschenzug, dadurch ist das Netz einfach und schnell zu spannen. 1 Pfosten mit Hakenschieber, 1 Pfosten mit Flaschenzugschieber. Schieber mit Schnell-Spannvorrichtung.

01060 **Paar 1'098.-**

5 Bodenhülse

aus nichtrostendem Stahl, V2a, Ø 114 mm.

02310 **Stück 110.-**

Deckel zu Bodenhülse

aus Stahl, feuerverzinkt, flach, passend zu Bodenhülse 02310 und 02315.

02320 **Stück 34.-**

4 Volleyball-Langnetz

Knotenloses Volleyball-Langnetz aus Polypropylen hochfest, ca. 3 mm. Oben eingefasst mit Polyester-Gurtband. Netzlänge nach Mass.

01121 Länge nach Mass **per Meter 15.-**

6 Flaschenzugschieber

mit Schnell-Spannvorrichtung, passend zu Volleyballpfosten Art. 01060

01062 **Stück 298.-**

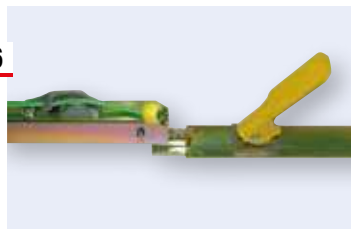
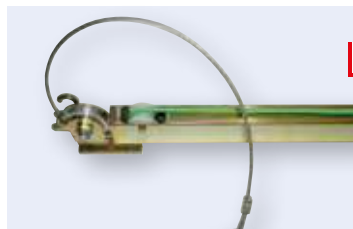

Beach-Volleyball

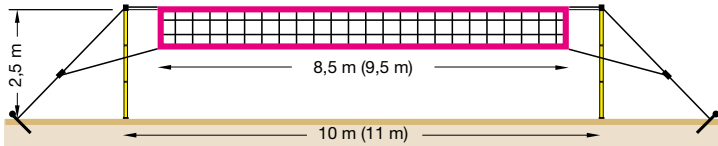

Klemmfreie Vermuffung der 3-teiligen Pfosten.
Sandkörner im Stecksystem sind kein Problem mehr!

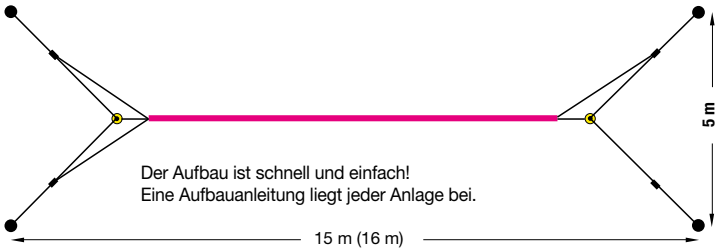

Der Aufbau ist schnell und einfach!
Eine Aufbauanleitung liegt jeder Anlage bei.



Beach Volleyballanlage FUN BEACH

Transportable Netzanlage mit einem unschlagbaren Preis-Leistungs-Verhältnis: 3-teilig. Stahlrohrpfosten, Ø 38 mm, ca. 246 cm lang, Netz aus PE mit 35 mm breiter gelber Netzkaute, Verspannung mit Stahlheringen und Spanngurten, Spielfeldabgrenzung aus 5 mm PP-Seil auf praktischer Haspel, mit 6 Bodenankern aus Stahl. Lieferung komplett in praktischer Rucksacktasche.

V1824 Netz 8,5 m

Stück 185.-



Beach Volleyballanlage BEACH CHAMP

Das Kunststoffpfostenystem für Fortgeschrittene und den Vereinsbereich. Das hochwertige Spezial-Beachnetz mit eingearbeiteten Glasfaserstäben und umlaufender Einfassung sorgen zusammen mit dem Kevlarspannseil für eine optimale Netzspannung. Starke Spanngurte mit Klemmschloss, Erdnägeln und eine grosse Packtasche komplettieren das Set.

V1822 Netz 9,50 m

Set 512.-



Beachvolleyball-Turniernetz

aus Polyester ca. 3 mm stark. Oben mit Kevlarseil 11.70 m, unten mit 4 mm starkem Spannseil. Glasfaser-Polyester-Randverstärkung und 4 seitlichen Spannschnüren. Ringsum mit Einfassband in Neongelb

50732 Netz 9.50 m

Stück 228.-

50739 Netz 8.50 m

Stück 220.-



Beachvolleyball-Netzantennen 1-teilig

Länge 180 cm, komplett mit Antennen-taschen in gelb.

50733

Paar 72.-



Spielfeldmarkierung 9 x 18 m

mit verstellbaren Kunststoff-Eckelementen (verstellbar auf 8 x 16 m), 50 mm breites Gurtband und Kennzeichnung in der Mitte. Komplett mit 4 Kunststofferdankern 23 cm lang und Bungee-Spannleinen.

50736

Set 120.-



Spielfeldmarkierung 9 x 18 m „Profi“

mit verstellbaren glasfaserverstärkten Kunststoff-Eckelementen (verstellbar auf 8 x 16 m), 50 mm breites Gurtband und Kennzeichnung in der Mitte. Komplett mit 4 Sandankerplatten und Bungee-Spannleinen.

50738

Set 175.-



1 Manschette für Beachvolleyballpfosten
aus orangem Planenstoff, zum Befestigen um Bodenhülse und Pfosten mit Klettverschluss, verhindert das Eindringen von Sand in die Bodenhülse.
☛ 01199 **Stück 70.-**



Volleyballpfosten

aus Stahlrohr Ø 60 mm, feuerverzinkt, für Aussenplätze. Schieber stufenlos höhenverstellbar, mit Umlenkrolle. (Bodenhülse Art. 02300 bitte sep. bestellen!)

☛ 03000

Paar 965.-

2 Säulenschutzpolster

Schaumstoffkern mit Überzug aus Planenstoff mit Klettverschlüssen.

Farbe gelb.

56891 Ø 114 mm, zu Volleypfosten 01060

Stück 295.-

56894 Ø 178 mm, passend zu 02000, 02025, 59130 **Stück 315.-**

Bodenhülse aus Stahl

mit höhenverstellbarem Kopf, inkl. Kunststoffdeckel.

☛ 02300

Stück 165.-

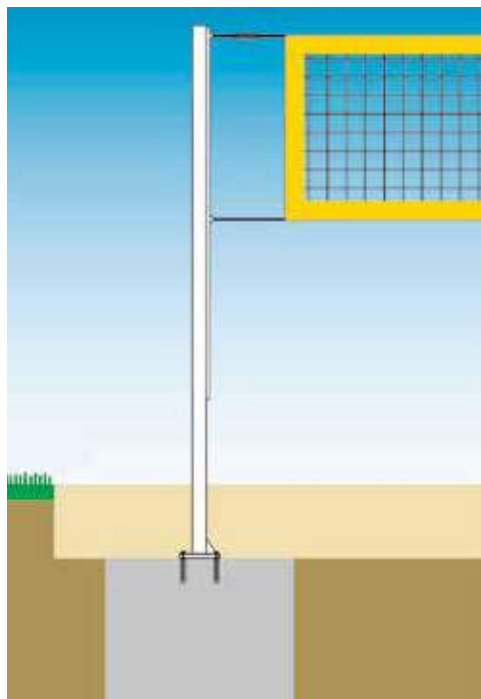

Beach-Volleyball-Pfosten

aus Stahl 80 x 80 mm, feuerverzinkt, Pfostenlänge 300 cm zum Aufschrauben auf Schraubenrahmen oder Aufdübeln auf Betonfundament, ohne Netz.

☛ 56816 ohne Schraubenrahmen **Paar 1'013.-**

Schraubenrahmen

zum Einbetonieren für Basketball-, Volleyball- oder Schutznetzpfosten, mit 4 Innengewindehülsen M 20.

☛ 01999

Stück 185.-

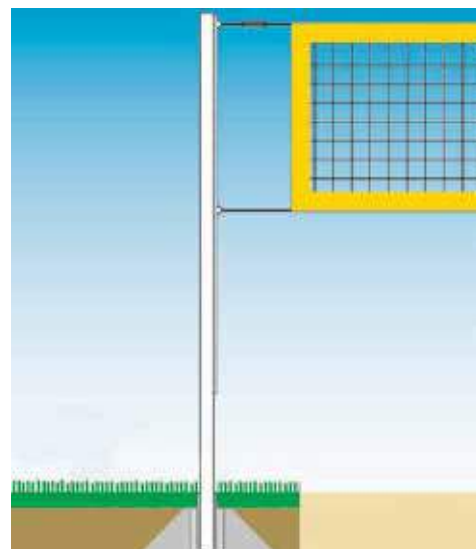

Beach-Volleyball-Pfosten

aus Stahl 80 x 80 mm, feuerverzinkt, Pfostenlänge 300 cm, zum Einstellen in Bodenhöhlen, ohne Netz. (Bodenhülse Art. 02315 bitte sep. bestellen!)

☛ 56817 ohne Bodenhöhlen

Paar 1'093.-

Bodenhülse 80 x 80 mm

aus Stahl, feuerverzinkt, Länge 300 mm

☛ 02315

Stück 110.-

Deckel zu Bodenhülse

aus Stahl, feuerverzinkt, flach, passend zu Bodenhülse 02310 und 02315.

☛ 02320

Stück 34.-

Deckel zu Bodenhülse

aus Stahl, feuerverzinkt, zum Belegen mit Bodenbelag, passend zu Bodenhülse 02310 und 02315.

☛ 02321

Stück 48.-



Basketball Systeme



1

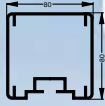

Alu-Profil
80 x 80 mm

Spielbrett mit Ausleger
in der Höhe stufenlos
bis 305 cm Korbhöhe
verstellbar.



2



3

1 Minibasketball-Ständer „HOME“

Pfosten aus eloxiertem Aluminiumprofil, komplett mit Bodenhülse zum Einbetonieren. Brett (59145) aus GFK (schliesst direkt am Pfosten an), inkl. Korb (59441), Netz (59491) und Bodenhülse.

☛ 59005 NUR FÜR PRIVATEN GEBRAUCH GEEIGNET!

Stück 725.-

2 Minibasketball-Ständer

aus feuerverzinktem Stahlrohr 80 x 80 mm. Brett 120 x 90 cm aus GFK, (B6145) mit Korb (59441) und Netz (59491). Korbhöhe von 260 cm auf 305 cm verstellbar.

☛ 02050 inkl. Bodenhülse

Stück 1'240.-

☛ 02051 mit Fussplatte (ohne Schraubenrahmen)

Stück 1'350.-

3 Streetball-Anlage „Hoops“

Einmastkonstruktion aus Stahlrohr Ø 102/4 mm, feuerverzinkt, mit direkter Anschraubplatte für den Korb. Brett 120 x 90 cm (B6145) aus GFK, mit Stahlrohr-Abstützbügel, Korb (59441) und Netz (59491).

☛ 59060 Ausladung 120 cm, inkl. Bodenhülse

Stück 1'340.-

☛ 59061 Ausladung 165 cm, inkl. Bodenhülse

Stück 1'370.-

Streetball-Anlage „Hoops“

Einmastkonstruktion aus Stahlrohr Ø 102/4 mm, feuerverzinkt, mit direkter Anschraubplatte für den Korb. Brett 120 x 90 cm (B6145) aus GFK, mit Stahlrohr-Abstützbügel, Korb (59441) und Netz (59491). Mit Fussplatte zum Aufdübeln oder mit Schraubenrahmen, für bessere Stabilität.

☛ 59063 Ausladung 120 cm (ohne Schraubenrahmen)

Stück 1'440.-

☛ 59064 Ausladung 165 cm (ohne Schraubenrahmen)

Stück 1'470.-

WIBA SPORT
6014 LUZERN



4 Basketball-Anlage, fahrbar

für Aussenanlagen. Direkte Verbindung von Korb und Gestell. Doppelsäulenkonstruktion, zerlegbar aus Aluminium, mit 165 cm Ausladung. Grundrahmen mit 3 Rollen – hinten mit 2 Bockrollen, vorne mit einer höhenverstellbaren Lenkrolle und Standfüssen.

- Beschwerung mit Gegengewichten erforderlich, z.B. mit 8 Rasenkantensteinen à 25 kg. (nicht im Lieferumfang enthalten!)
- Lieferung ohne Spielbrett, Korb und Netz
- Nur für Bretter 180 x 105 cm geeignet.

☛ 59246 Stück 2'585.-

5 Basketballständer

Pfosten und Ausleger aus feuerverzinktem Stahlrohr. (Pfosten Ø 152 mm, Ausleger rechteckig) Brett 180x105cm (59413) aus GFK mit Korb (59441) und Netz (59491). Mit Fussplatte zum Aufschrauben auf Schraubenrahmen.

- ☛ 02000 Ausladung 165 cm, (ohne Schraubenrahmen) Stück 1'720.-
- ☛ 02025 Ausladung 225 cm, (ohne Schraubenrahmen) Stück 1'755.-

6 Säulenschutzpolster

Schaumstoffkern mit Überzug aus Planenstoff mit Klettverschlüssen. Farbe gelb, rot oder blau lieferbar.

56894 Ø 178 mm, passend zu 02000, 02025, 59130 Stück 315.-

7 Basketballständer "Heavy Metal" Neue Ausführung- Posten Ø 152 mm!

Pfosten und Ausleger aus feuerverzinktem Stahlrohr, (Pfosten Ø 152 mm, Ausleger rechteckig) Ausladung 165 cm. Korb (59447) und Kettennetz (59494). Mit Fussplatte zum Aufschrauben auf Schraubenrahmen. (ohne Schraubenrahmen)

☛ 59130 Brett 120 x 90 cm, aus Aluminium (59133) Stück 2'096.-

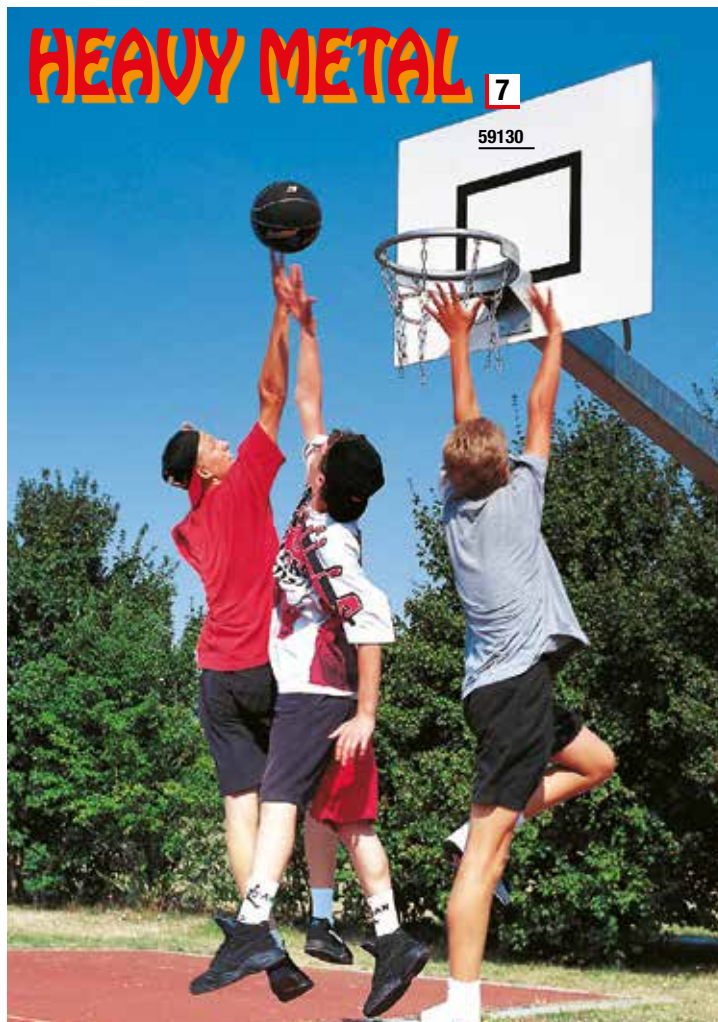
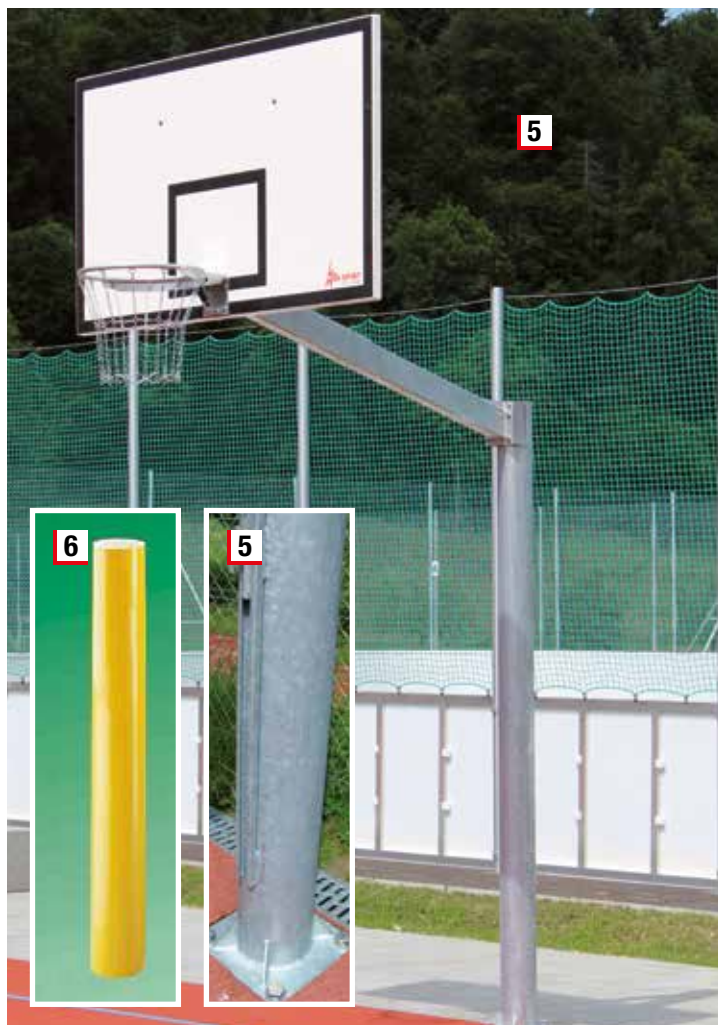

Schraubenrahmen

zum Einbetonieren für Basketball-, Volleyball- oder Schutznetzpfosten, mit 4 Innengewindehülsen M 20.

☛ 01999 Stück 185.-



Basketballkorb „Heavy Metal“

8-Punkt-Aufhängung. Superstabiler Basketballkorb aus Stahlrohr Ø 27mm mit Flacheisenverstärkung. Korbwinkel doppelt verstärkt, verzinkt, wetterfest. (ohne Netz)

59447 **Stück 234.-**

Kettennetz „Heavy Metal“

8-Punkt-Aufhängung. Verzinkte Ausführung.

B8127 **Stück 46.-**



„FLEXMATIC ALLWETTER“

12-Punkt-Aufhängung. Superstabiler Korb mit seitlicher Flacheisenverstärkung, wetterfest, verzinkt. Funktionssichere Rückstellmechanik mit Belastungssicherung durch Stossdämpfer. Neigung ab ca. 50kg Ringbelastung. (ohne Netz)

59438 **Stück 325.-**

Kettennetz „Heavy Metal“

12-Punkt-Aufhängung. Verzinkte Ausführung.

B8162 **Stück 52.-**



Basketballkorb

12-Punkt-Aufhängung, verzinkt, (ohne Netz)

59445 **Stück 135.-**

Kettennetz „Heavy Metal“

12-Punkt-Aufhängung. Verzinkte Ausführung.

B8162 **Stück 52.-**



Basketballkorb

12-Punkt-Aufhängung, verzinkt, (ohne Netz)

59445 **Stück 135.-**

Netz vandalensicher

12-Punkt-Aufhängung aus 5 mm Herkulesseil, schnitt- und reissfest.

59497 **Stück 86.-**



Basketballkorb-Lasche

Zum Anschrauben an ein Basketball-Zielbrett oder einsetzbar als Wandhalterung. Der Korb ist dabei jederzeit abnehm- oder einsteckbar. Verzinkte Ausführung. Lieferung ohne Korb.

B8255 **Stück 65.-**



Basketball molten GM7

Top-Basketball in neuer Farbkombination auf 12 Feldern rot/weiss/blau. Aus synthetischem Leder, sehr griffig, ideal für Indoor und Outdoor.

B1463 Gr. 7 **Stück 46.-**



Molten® D3500 Outdoor Basketball

Spezieller Outdoor Basketball mit schwarz-silberner Shiny-Optik aus Synthetik-Leder. Griff und robust im 12-Felder Design.

B1474 Gr. 6 **Stück 40.-**
B1473 Gr. 7 **Stück 40.-**

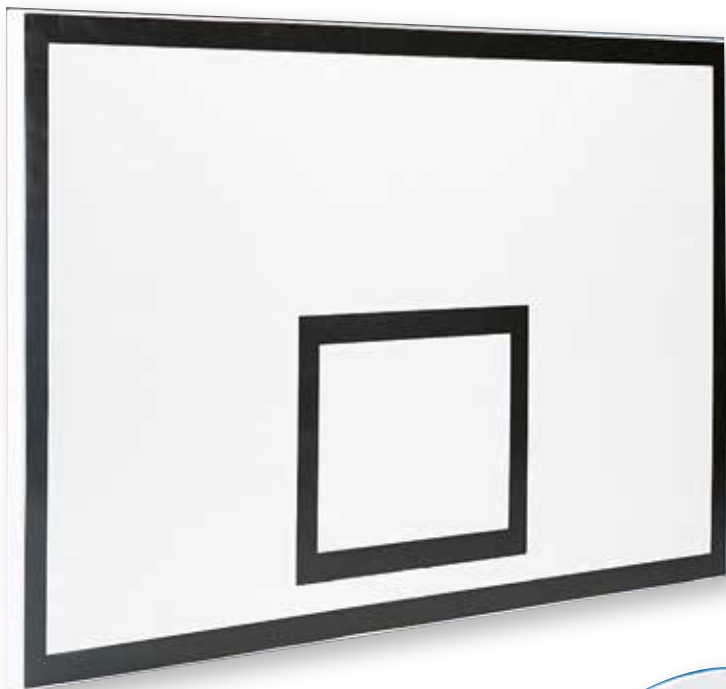

Basketballbrett

aus GFK, (glasfaserverstärktes Polyester) mit Vollholzkern, ungebohrt, wetterfest, weiss.

59414 180 x 120 cm	Stück 484.-
59413 180 x 105 cm	Stück 405.-
59406 120 x 90 cm	Stück 238.-

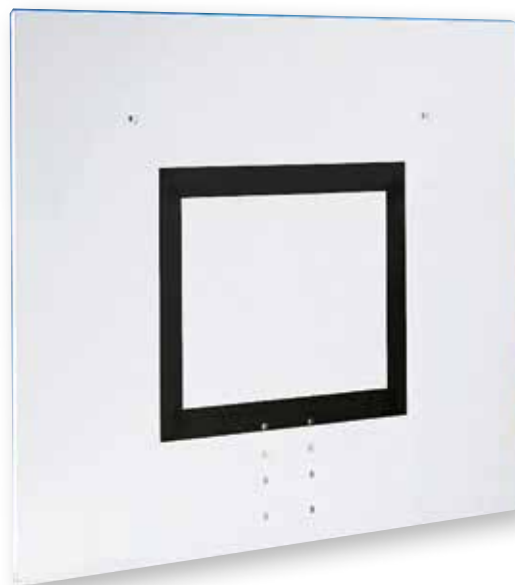

Brett „HEAVY METAL“ 120 x 90 cm

aus 8 mm starkem, massiven Aluminium, weiss lackiert, mit schwarzem Zielviereck, mit Bohrungen für Gestell- und Korbbefestigung. Absolut wetterfest.

☛ 59133	Stück 698.-
---------	-------------

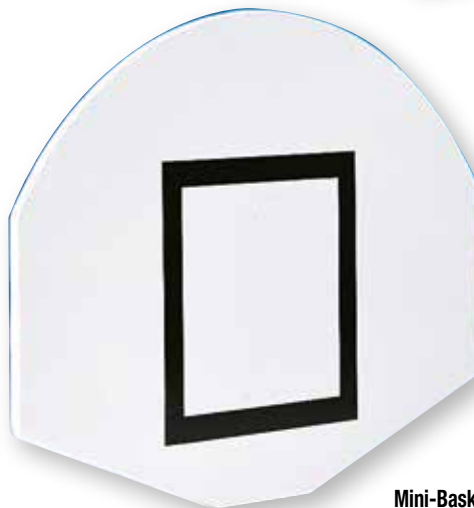

Mini-Basketballbrett 100 x 75 cm

GFK (glasfaserverstärktes Polyester) mit Verstärkungen, Fächerdesign, wetterfest, ungebohrt, ca. 2 cm stark, weiss.

59145 weiss	Stück 185.-
-------------	-------------

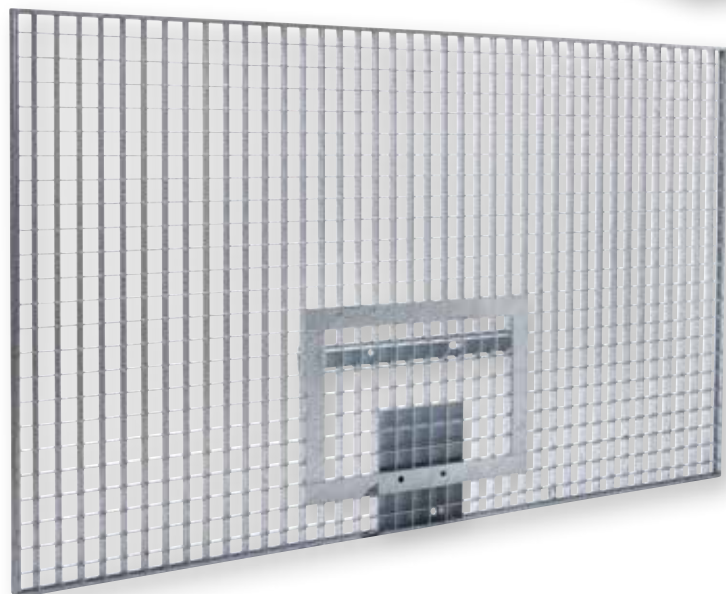

Basketballbrett SILENCIUM

aus Gitterrost, vollverschweisst. Es ist geräuscharm, da die Aufprallfläche des Balles sehr klein ist. Also das ideale Zielbrett auch für Wohngebiete, da es weitgehend als vandalensicher anzusehen ist.

☛ B6180 120 x 90 cm	Stück 395.-
☛ B6181 180 x 105 cm	Stück 562.-
☛ B6182 180 x 120 cm	Stück 599.-

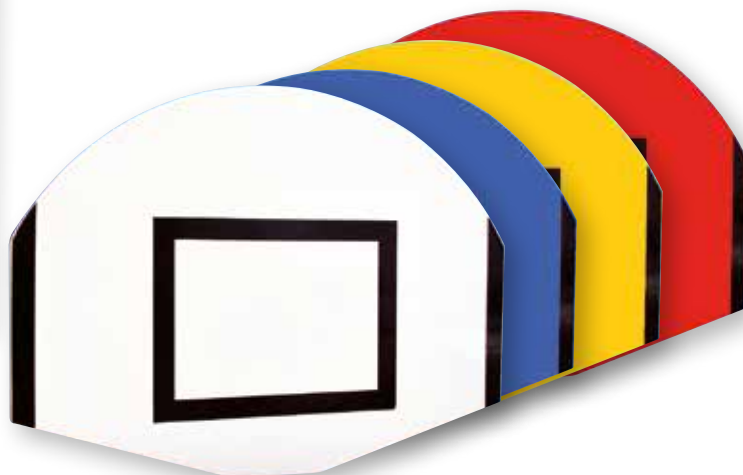

Mini-Basketballbrett 120 x 90 cm

aus GFK (glasfaserverstärktes Polyester) mit Verstärkungen, Fächerdesign, wetterfest, ungebohrt, 2,5 cm stark.

B6145 weiss	Stück 218.-
B6146 blau	Stück 228.-
B6147 gelb	Stück 228.-
B6148 rot	Stück 228.-



DRIBBLE STICK

Verbessere mit dem Dribble Stick die Handpositionierung, Haltung und Geschwindigkeit. Für sofortiges Feedback zu Bewegungen und zur Nachahmung der Spielfelddynamik gegenüber Verteidigern. Einfach zu verstellende Stangen für eine Vielzahl verschiedener Übungen zu Plyometrie, Ballkontrolle, Geschwindigkeit und Wendigkeit.

- Hervorragend für Trainer und Spieler für alle Level.
- Vier komplett verstellbare Stangen für eine Vielzahl verschiedener Übungen.
- Beinhaltet den Dribble Stick, 4 Dribblestangen und eine Übungsanleitung in Englisch.
- Strapazierfähige Säule aus Aluminium mit schwerer Basis für eine gute Stabilität.
- 90 cm hohe Säule mit Ablage für Ball und Stangen (Ball nicht in Lieferung inbegriffen).

☛ 08854

Stück 115.-

COLLEGE



Basketball-Anlage COLLEGE

Fahrbare Basketball COLLEGE Anlage. Lackierte Stahlrohr Konstruktion mit einer kurzen Ausladung von 125 cm. Fahrbar anhand 3 integrierter Gummiräder. Platz für Gegengewicht (100 kg, beinhaltet) auf der Rückseite der Anlage. Front-Polsterung bezogen mit synthetischem, waschbarem Material. Mechanisch höhenverstellbar auf Wettspielhöhe 305 cm und Jugendspielhöhe 260 cm. Ausgestattet mit Spahnholzplatten Zielbrett auf lackiertem Stahlrahmen, fest angebrachte, abklappbare, lackierte Korbringe und Baumwollnetz. Inklusive Zubehör zum Befestigen der Anlage am Boden. Gewicht ca. 300 kg.

☛ B9275

Stück 3'920.-

CLUB



Basketball-Anlage CLUB

Fahrbare Basketball-Anlage CLUB. Lackierte Stahl Konstruktion mit Ausladung 230 cm. Ölhydraulische Einheit mit manueller Pumpe, welche das Bewegen aus der zusammengeklappten Position in die Spielposition ermöglicht. Teleskopstange zur einfachen Einstellung der Wettspielkorbbhöhe 305 cm oder Jugendhöhe 260 cm. Mechanische Lösung um das Zielbrett immer perfekt auf derselben Höhe zu halten. Das Bewegen der Anlage geschieht über 4 Gummiräder, angebracht am unteren Teil der Anlage, automatisch absenkbar auf die Spielposition oder Ruheposition. Gepolstertes Gegengewicht hinten an der Anlage. Vorderseiten Polsterung überzogen mit synthetischem waschbarem Material. Polster schützen bis zu einem Gewicht von ca. 900 kg.

☛ B9271

Stück 7'645.-

SAM 225 Club



Basketball-Anlage SAM 225 Club

FIBA Level 3. Ausladung 225 cm. Mit Glas-Zielbrett, 105 x 180 cm, im Metallrahmen mit blauer Polsterung. 6 Räder, 2x vorne, 4x hinten, Ø 200 mm. Abschliessbarer Mechanismus in der Ruheposition. Komplette blaue Polsterung des Grundrahmens. Verbesserte Sicherungssysteme für eine ruhige Spielposition. Offizielle FIBA 3on3 Basketball Anlage.

Masse zusammengeklappt: ca. 206 x 415 x 183 cm
Masse aufgebaut: ca. 397 x 183 x 463 cm

☛ B9281

Stück 12'555.-

**Minibasketball-Wandgestell
Korbhöhe verstellbar**

Korbhöhe stufenlos höhenverstellbar, von 260 cm bis 305 cm, inkl. Kurbel, ohne Brett, Korb und Netz.

☛ 59416 **Stück 983.-**

**Minibasketball-Wandgestell
mit fester Korbhöhe**

Korbhöhe fest bei 260 cm oder 305 cm. Wandabstand ca. 20 cm, ohne Brett, Korb und Netz.

☛ 59421 **Stück 562.-**

**Basketball-Wandgestell
Korbhöhe 305 cm**

Seitlich schwenkbar, inkl. Bedienungsstange, ohne Brett, Korb und Netz.

☛ 59342 Ausladung 120 cm **Stück 908.-**

☛ 59352 Ausladung 165 cm **Stück 972.-**

**Basketball-Wandgestell,
Korbhöhe verstellbar**

Seitlich schwenkbar, mit stufenlos verstellbarer Korbhöhe von 305 cm bis 260 cm, inkl. Bedienungsstange, ohne Brett, Korb und Netz.

☛ 59344 Ausladung 120 cm **Stück 1'360.-**

☛ 59354 Ausladung 165 cm **Stück 1'425.-**





Basketballbrett aus Sicherheitsglas

12 mm Einscheiben-Sicherheitsglas mit Splitterschutzfolie (Gewicht ca. 55 kg per Stück), mit Glasausschnitt nach neuesten FIBA-Regeln. Bohrungen und Befestigungen nach EN/1270 DIN 7899.

☛ **B1721 180 x 105 cm** **Stück 1'365.-**



Basketballbrett-Kantenschutzpolster

1-teilig aus PE-Schaumstoff mit U-Profilnut, für 180 cm breite Basketballbretter.

59190 für 12 mm starkes Brett **Stück 245.-**

59191 für 31 mm starkes Brett **Stück 245.-**

59195 für 21 mm starkes Brett **Stück 245.-**

Spielbretter aus Acrylglas 10 mm auf Stahlrohrrahmen (mit Bohrungen)



Basketballbrett aus Acrylglas

Acrylglasbrett auf Stahlrohrrahmen mit Weissem Aluminiumwinkel-Profil vernietet. (keine Verschraubung durch das Acrylglasbrett!)

☛ **59392 180 x 105 cm** **Stück 1'225.-**

☛ **59396 120 x 90 cm** **Stück 1'048.-**

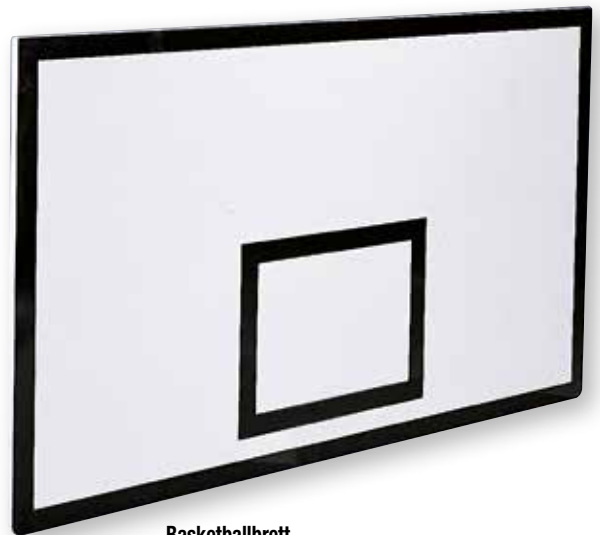

Basketballbrett

aus MDF, 21 mm stark, weiss mit schwarzer Markierung nach Vorschrift.

59402 180 x 105 cm **Stück 295.-**

59401 180 x 120 cm **Stück 295.-**

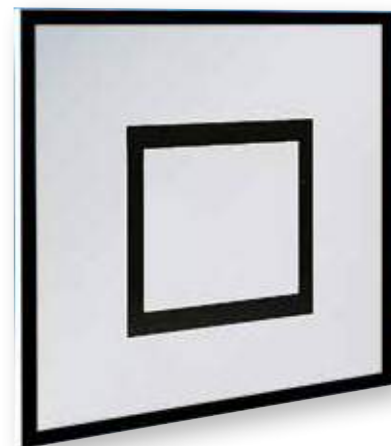

Mini-Basketballbrett

aus MDF, 21 mm stark, weiss mit schwarzer Markierung nach Vorschrift.

59423 120 x 90 cm **Stück 190.-**



„FLEXMATIC SCHOOL“

12-Punkt-Aufhängung. Die preiswerte Alternative zum Topmodell »FLEXMATIC Official«. Superstabiler Korb mit seitlicher Flacheisenverstärkung, rot pulverbeschichtet, Funktionssichere Rückstellmechanik mit Belastungssicherung durch Stossdämpfer. Neigung ab ca. 50 kg Ringbelastung. (ohne Netz).

59444 **Stück 264.-**

Basketball-Netz

aus einer ca. 4 mm starken, weissen Nylon-Flechtleine, 12-Punkt-Aufhängung

59491 **Stück 15.-**



„FLEXMATIC OFFICIAL“

12-Punkt-Aufhängung. Wettspielkorb mit Stossdämpfermechanik. FIBA zugelassen. Superstabiler Korb mit seitlicher Flacheisenverstärkung, rot pulverbeschichtet. Dämpfermechanik in geschlossenem Gehäuse, mit Sicherheits-Netzbefestigung, Neigung ab ca. 105 kg Ringbelastung. (ohne Netz).

59442 **Stück 395.-**

Basketball-Netz

aus einer ca. 4 mm starken, weissen Nylon-Flechtleine, 12-Punkt-Aufhängung

59491 **Stück 15.-**



Basketballkorb

12-Punkt-Aufhängung, rot pulverbeschichtet, (ohne Netz).

59441 **Stück 87.-**

Basketball-Netz

aus einer ca. 4 mm starken, weissen Nylon-Flechtleine, 12-Punkt-Aufhängung

59491 **Stück 15.-**



Basketballkorb „SCHOOL“

12-Punkt-Aufhängung. Verstärkter Korb mit seitlicher Flacheisenverstärkung, rot pulverbeschichtet, mit Sicherheits-Netzbefestigung. (ohne Netz).

59440 **Stück 132.-**

Basketball-Netz

aus einer ca. 4 mm starken, weissen Nylon-Flechtleine, 12-Punkt-Aufhängung

59491 **Stück 15.-**

abnehmbarer Korb



Basketballkorb-Lasche

Zum Anschrauben an ein Basketball-Zielbrett oder einsetzbar als Wandhalterung. Der Korb ist dabei jederzeit abnehm- oder einsteckbar. Verzinkte Ausführung. Lieferung ohne Korb.

B8255 **Stück 65.-**

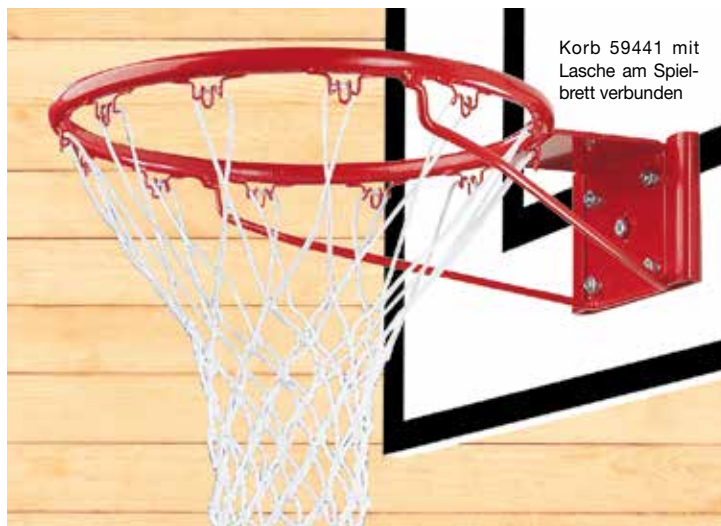

Korb 59441 mit Lasche am Spielbrett verbunden

Tennis und Tischtennis



Schiedsrichterstuhl ROYAL TURNIER

Robuste Konstruktion, standsicher, mit Trittsprossen. Schalensitz und Schreibbrett aus UV-beständigem Kunststoff. Wartungsfrei und wetterfest. Höhe ca. 220 cm, Sitzhöhe ca. 182 cm.

☛ T1530

Stück 545.-

Schiedsrichterstuhl ROYAL DELUXE

Extra breite wetterfeste Aluminium-Konstruktion, mit rutschsicher profilierten Stufen. Schalensitz für bequemes Sitzen, klappbares Schreibbrett und praktischer Mittelablage. Höhe ca. 230 cm, Sitzhöhe ca. 192 cm.

☛ T1529

Stück 640.-

Tennisplatz-Blende

12 m lang, 2 m hoch, aus luftdurchlässigem Polyethylen-gewirke, 200 g/m². Rand ringsum verstärkt und im Abstand von ca. 50 cm mit Metallösen versehen, inkl. 56 Stück verzinkte Karabinerhaken.

58209 hellgrün

Stück 123.-



Kunststoffsitzbank mit Lehne

Sehr robuste und wetterfeste Sitzbank aus Kunststoff. Belattung aus stabilen Mehrkammerprofilen, Füße aus Vollkunststoff. Zerlegbare Ausführung.

☛ T1545 200 cm

Stück 245.-

☛ T1546 150 cm

Stück 192.-



Kunststoffsitzbank ohne Lehne

Sehr robuste und wetterfeste Sitzbank aus Kunststoff. Belattung aus stabilen Mehrkammerprofilen, Füße aus Vollkunststoff. Zerlegbare Ausführung.

☛ T1633 150 cm

Stück 152.-

☛ T1640 200 cm

Stück 190.-

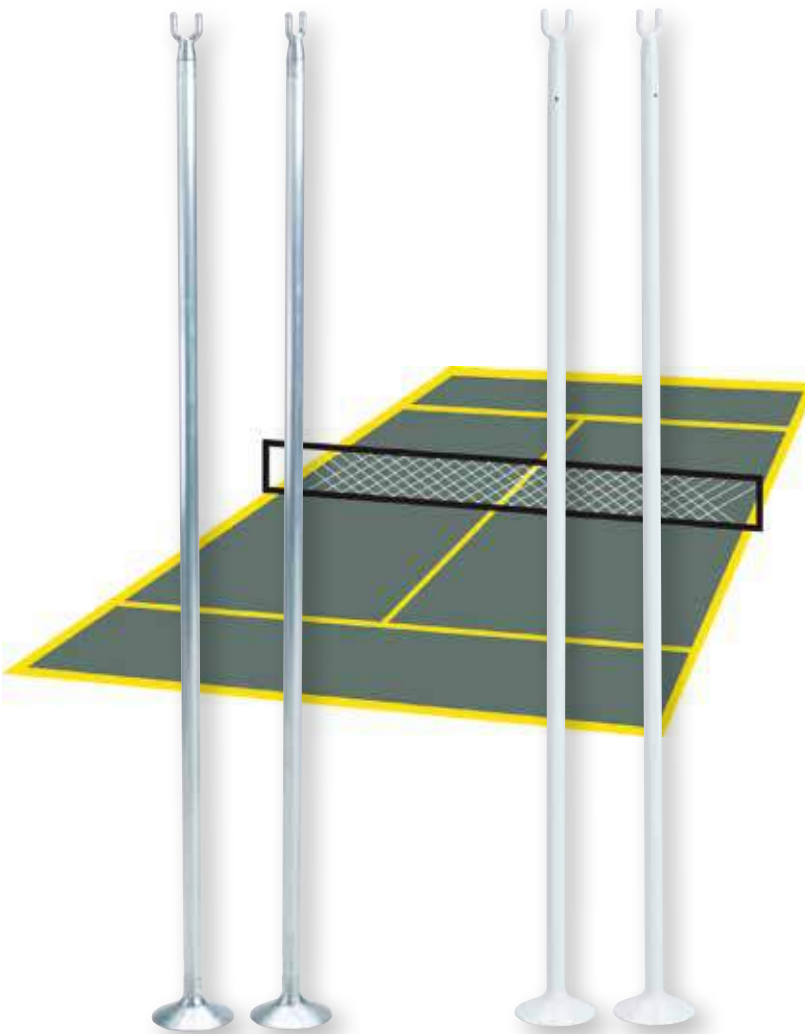

Alu Netzstütze

aus Aluminium, mit belagschonenden, grossen Tellerfüssen und Netzgabeln aus Aluguss, zur Einstellung der vorgeschriebenen Netzhöhe bei Einzelspielen.

T1890 naturblank

Paar 48.-

T1897 weiss

Paar 68.-

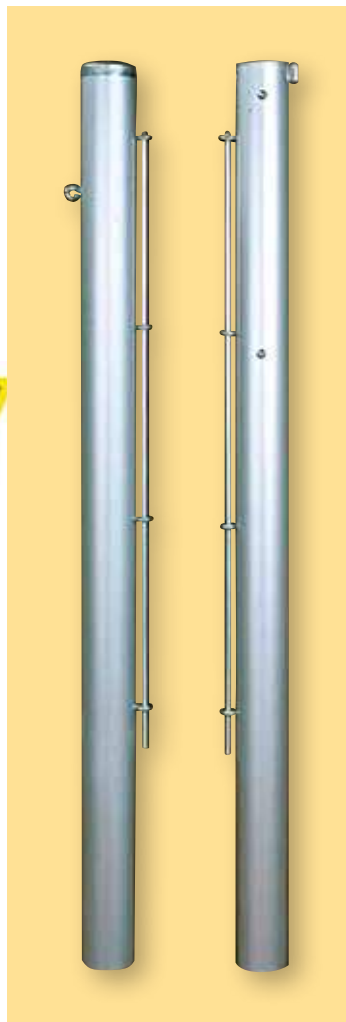

Tennispfosten rund Ø 83 mm

aus eloxiertem Aluminium. Innenliegende Spannvorrichtung (Spezialspindel) (ohne Bodenhülsen)

58051

Paar 336.-

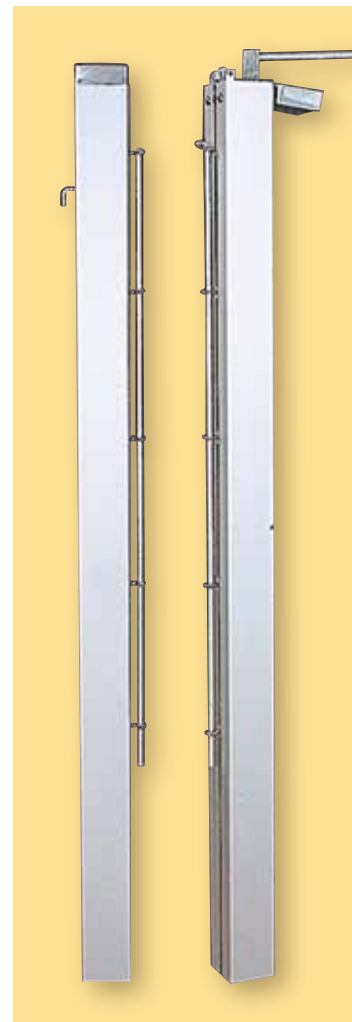

Tennispfosten quadratisch 80 x 80 mm

aus eloxiertem Aluminium. Innenliegende Spannvorrichtung (Spezialspindel) (ohne Bodenhülsen)

58061

Paar 330.-



Tennisnetz 12.72 x 1.07 m

aus ca. 4 mm starkem Polyestergewebe, knotenlos, beschichtet, Farbe schwarz.

58411

Stück 298.-



Tennisnetz 12.72 x 1.07 m

superstarkes Tennisnetz aus ca. 4 mm starkem Polypropylen, knotenlos, hochfest, ringsum eingefasst, Farbe schwarz.

58432

Stück 185.-

Adapter für runden Tennispfosten

passend zu vorhandenen Bodenhülsen, grösser Ø 83 mm.

Bei Bestellung Mass-Skizze beilegen!

00886

Stück 186.-

Bodenhülse 80 x 80 mm

aus Stahl, feuerverzinkt, Länge 300 mm

02315

Stück 110.-

Deckel zu Bodenhülse

aus Stahl, feuerverzinkt, flach, passend zu Bodenhülse 02310 und 02315.

02320

Stück 34.-

Deckel zu Bodenhülse

aus Stahl, feuerverzinkt, zum Belegen mit Bodenbelag, passend zu Bodenhülse 02310 und 02315.

02321

Stück 48.-



Tennis-Netzanlage freistehend

Offizielle Netzgrösse 12,72 x 1,07 m. Leichter Auf- und Abbau, geringes Gewicht. Raumsparende Aufbewahrung dank anklappbaren Netzpfosten und Standfüsse und des teilbaren Bodenauflegers.

58195 ohne Netz

Stück 1'465.-



Tennis Regulierband

Polyestergewebe mit Kunststoffsteckschnalle für schnelles, millimetrgenaues Verstellen in Sekunden

58450

Stück 15.-





SOFT-Tennisübungsball
weich, elastisch und gut springend.
G8679 Ø 7 cm, 15 g **Stück 3.-**



SOFT-Tennisübungsball
weich, elastisch und gut springend.
G4001 Ø 9 cm, 30 g **Stück 5.-**



Technifibre® Tennisball X-One
Beste Qualität für intensives Tennis-training und den Turniergebrauch: Dieser Ball wird bei der ATP World Tour eingesetzt. Der von der ITF zugelassene Top Tennisball erfüllt alle Anforderungen im Bereich Langlebigkeit, konstante Spieleigenschaften und stabiler Flug.
T1579 4-er Rolle **Stück 19.-**



TECNIFIBRE Tennisball Tour-One
Tennisbälle für Wettkampf, Training und Freizeit. Für alle Beläge geeignet. Druck-Ball mit Duty Core, High Quality TTI Felt für höhere Lebensdauer, ITF-zugelassen.
T1574 4-er Dose **Stück 14.-**



TECNIFIBRE Methodikball
Der Tecnifibre® Mini Tennisball ist ein sehr weicher Methodik-Ball mit niedrigem Aufsprung, der speziell für das Training Kinder und Anfänger entwickelt wurde. Stage 2 Ball (50% langsamer). ITF approved
T1573 40-er Tasche **Stück 135.-**



Tennisball YONEX Training 60
Dieser Trainingsball ist perfekt für den Trainingsbetrieb geeignet. Der Ball ist drucklos, mit langer Lebensdauer und Ballmaschinen tauglich. Ein ökonomischer Tennisball, mit bestem Preis-Leistungs-Verhältnis. Lieferung im praktischen Eimer.
T1578 60-er Eimer **Stück 138.-**



Victor Tennisschläger 58
Schlägerlänge 58,5 cm, für Körpergröße 120 - 130 cm. Dieser Tennisschläger ist für die ersten Tennisversuche super geeignet. Nur wenn Schlägergröße und -gewicht auf die körperlichen Voraussetzungen und das Können angepasst sind, macht Tennis spielen auch Spass. Diese Modelle bieten bestes Preis-Leistungs-Verhältnis: Die hochwertigen Alu-Hochprofilrahmen sind mit einer robusten Besaitung und einer Kunststoff-Schutzleiste versehen.
T1660 **Stück 22.-**



Victor Tennisschläger 63
Schlägerlänge 63,5 cm, für Körpergröße 130 - 140 cm. Dieser Tennisschläger ist für die ersten Tennisversuche super geeignet. Nur wenn Schlägergröße und -gewicht auf die körperlichen Voraussetzungen und das Können angepasst sind, macht Tennis spielen auch Spass. Diese Modelle bieten bestes Preis-Leistungs-Verhältnis: Die hochwertigen Alu-Hochprofilrahmen sind mit einer robusten Besaitung und einer Kunststoff-Schutzleiste versehen.
T1661 **Stück 22.-**



Victor Tennisschläger 68
Schlägerlänge 68,5 cm, für Körpergröße ab 140 cm. Dieser Tennisschläger ist für die ersten Tennisversuche super geeignet. Nur wenn Schlägergröße und -gewicht auf die körperlichen Voraussetzungen und das Können angepasst sind, macht Tennis spielen auch Spass. Diese Modelle bieten bestes Preis-Leistungs-Verhältnis: Die hochwertigen Alu-Hochprofilrahmen sind mit einer robusten Besaitung und einer Kunststoff-Schutzleiste versehen.
T1662 **Stück 23.-**



Victor® Tennisschläger TOUR ENERGY 27
Tennisschläger, leicht und gut zu führen mit guten Spieleigenschaften für Einsteiger und Fortgeschrittene. Aluminium, ca. 310 g, Griff: Medium, Max. Besaitung: ca. 26 kg, Multifile-Kunstsaite, L: 680 mm, Saitenschema: 16/17 main/cross.
T1567 **Stück 37.-**



Victor® Tennisschläger TOUR ENERGY TI
Vollwertiger, robuster Schläger, top bespannt für fortgeschrittene Spieler. Material: Graphit-Fused, Kopf: Heart, Ca. 310 g, Griff: Medium, Max. Besaitung: ca. 26 kg, Multifile-Kunstsaite, 680 mm, Saitenschema: 16/19 main/cross, Tasche: Thermotasche
T1568 **Stück 53.-**



Griffband Victor Grip
Basisgriffband angenehm weich und super griffig, 2,5 cm breit, 105 cm lang, Stärke 2 mm, selbstklebend.
D6108 **Stück 6.-**

SCHULPAKETE



Tennispaket KIDS
Stage 2: aus 10 Schlägern VICTOR 58, 40 Tennisbällen TECNIFIBRE (Stage 2 = 50% langsamer), 1 VICTOR Transporttasche und einem Tennisregelposter. Besonders für Schulsport und alltägliches Training für Kinder (ca. 7 bis 10 Jahre) geeignet.
T1603 Stage 2 **Set 335.-**

Tennispaket SCHOOL
bestehend aus 10 Schlägern VICTOR 68, 40 Tennisbällen TECNIFIBRE (Stage 2 = 50% langsamer), 1 VICTOR Transporttasche und einem Tennisregelposter. Besonders für Schulsport und alltägliches Training für Kinder (ab 10 Jahre) geeignet.
T1604 68 cm **Set 350.-**



Abziehbesen

Arbeitsbreite 200 cm, 4 auswechselbare Besen-Elemente in Alu-Profilrahmen verschraubt, an beiden Enden Schutzbügel, damit der Besen beim Abziehen nicht an Netz- und Zaunkanten hängenbleiben kann. Komplett mit Zugbügel und Kunststoffgriff.



Abziehbesen für quarzsandgefüllte Kunstrasen

Der ideale Pflegebesen mit gelben Spezial-Borsten aus Weich-PVC, auch für gummi-granulatgefüllte Textilbeläge zu verwenden.

T1932 **Stück 254.-**

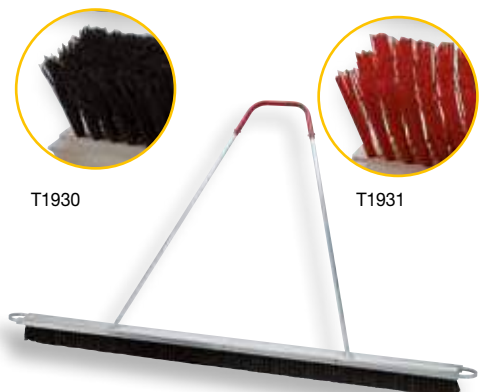

Abziehbesen mit Arengaborsten

mittelhart, zur Platzpflege bei trockenen Plätzen und vor dem Sprengen.

T1930 **Stück 225.-**

Abziehbesen mit Kunststoffborsten

mittelhart, zur Platzpflege bei normalharten Plätzen nach dem Sprengen oder nach Regen.

T1931 **Stück 220.-**

Ersatz-Besen 50 cm breit

zum Einsetzen in Profilrahmen des Abziehbesen.

T1933 zu T1930 **Stück 26.-**

T1934 zu T1931 **Stück 24.-**

T1935 zu T1932 **Stück 23.-**



Besen, gerade Borsten

zur sauberen Führung auf den Linien. Die Gelenkhalterung des Stiels ermöglicht schnelles, gründliches Kehren bei jeder Körpergrösse. Komplett mit Stiel.

T1920 **Stück 47.-**

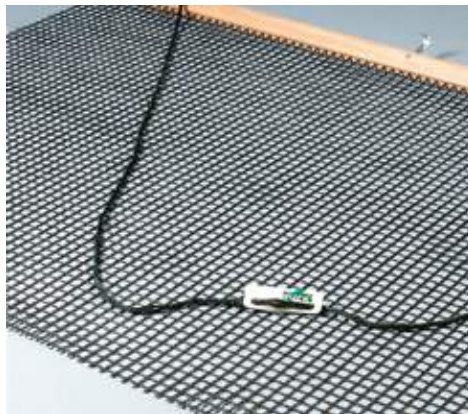

Tennisschleppnetz

Aus bereits erprobtem kunststoffbeschichtetem Polyester-gewebe mit nur 2 x 2 cm grossen Maschen. Die kleine Maschenweite macht die Platzpflege noch effizienter, ohne dass ein doppeltes Gewebe nötig ist. NetzGr. 2 m breit, 1,50 m lang. Komplett mit Schleppholz und Schleppleine.

T1531 schwarz **Stück 180.-**

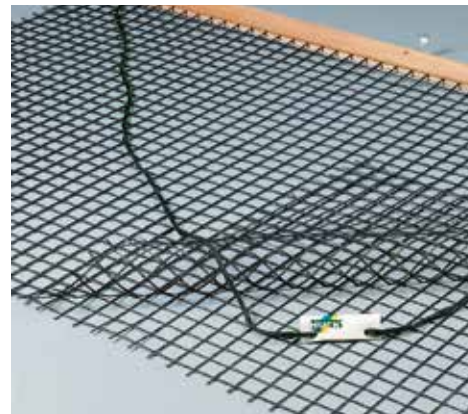

Tennisschleppnetz

Aus beschichtetem Polyester-gewebe, doppelte Netzlage. Maschenweite 4 x 4 cm. NetzGr. 2 m breit, 1,40 m lang. Komplett mit Schleppholz und Schleppleine.

T1532 schwarz **Stück 175.-**



Aufrauschiene aus Alu

mit einer grobgezahnten und einer glatten Kante, beidseitig verwendbar. Zum Aufrauen, Abkratzen und Egalisieren, 80 cm breit, mit Stiel.

U8202 **Stück 102.-**



Scharrierer aus Alu

zum Verfüllen und Glätten von kleinen Löchern und Unebenheiten. 70 cm breit, mit Metallsägeschiene, mit Stiel.

U8201 **Stück 82.-**

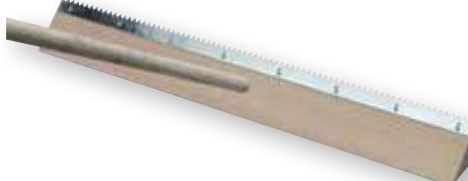

Scharrierholz

zum Glätten von Unebenheiten auf dem Platz, 70 cm breites Dreikantholz mit Metallsägeschiene, mit Stiel.

U8200 **Stück 40.-**



Sandglätter

für Sprunggruben, aus Aluminium, 100 cm breit, mit Befestigungsteilen, komplett mit Stiel

U8213 **Stück 78.-**



Kehrmaschine Match Liner

Vollkunststoff-Konstruktion mit Kunststoff-Kehrblättern, wetterfest, verschleissfest und wartungsfrei, jedes Teil auswechselbar. Leise und sehr sauber durch hohes Eigengewicht. Einfach zu bedienen, mit Stiel.

T1923 **Stück 224.-**



**Polymerbeton Tischtennis-Tische
seit Jahrzehnten unschlagbar in punkto Langlebigkeit**

- 100 % recyclebar
- ganzjährig UV- und wetterbeständig
- Immun gegen jegliche Witterungseinflüsse und extreme Temperaturen
- dauerhafte glatte Oberflächenqualität
- Spieleigenschaften wie ein Wettkampftisch
- Zum Aufstellen der Tische brauchen Sie nur Schraubenzieher und eine Hilfskraft.

Die Stellfläche sollte 176 x 118 cm gross sein, das gesamte Spielfeld mind. 4 x 7 m. Ein spezielles Fundament ist nicht nötig, als Standfläche genügen ein Hartbelag oder Betonplatten.



Tischtennistisch SOLIDO A45-S

Extra schwere Ausführung. 2 Polymerbeton-Plattenhälften, stahlarmiert, 45 mm stark, umlaufendes Alu-Kantenschutzprofil. Untergestell aus stahlarmiertem Polymerbeton mit Bodenverankerung. Gewicht ca. 515 kg. (schwerstes Teil ca. 180 kg)

Lieferung ohne Netz, (Art. 87146) bitte sep. bestellen!

- ☛ **871250 antrazit, ohne Netz** Stück 2'995.-
- ☛ **871251 grün, ohne Netz** Stück 2'995.-
- ☛ **871253 blau, ohne Netz** Stück 2'995.-

Tischtennistisch SOLIDO P30-R

Ausführung mit abgerundeten Ecken. Das Besondere an diesem Tischtennistisch der Spitzenklasse sind seine abgerundeten Ecken, die für mehr Sicherheit sorgen!

2 Plattenhälften aus wetterfestem Polymerbeton 30 mm stark mit umlaufendem Kantenschutzprofil aus weissem Hart-PVC. Untergestell aus stahlarmiertem Polymerbeton mit Bodenverankerung. Gewicht ca. 415 kg, (schwerstes Teil ca. 130 kg). Lieferung ohne Netz, (Art. 87146) bitte sep. bestellen!

- ☛ **87311 antrazit, ohne Netz** Stück 2'995.-
- ☛ **87312 grün, ohne Netz** Stück 2'995.-
- ☛ **87313 blau, ohne Netz** Stück 2'995.-

Tischtennistisch SOLIDO P30-S

2 Plattenhälften aus wetterfestem Polymerbeton 30 mm stark mit umlaufendem Kantenschutzprofil aus weissem Hart-PVC. Untergestell aus stahlarmiertem Polymerbeton mit Bodenverankerung. Gewicht ca. 450 kg, (schwerstes Teil ca. 130 kg). Lieferung ohne Netz, (Art. 87146) bitte sep. bestellen!

- ☛ **871300 antrazit, ohne Netz** Stück 3'085.-
- ☛ **871301 grün, ohne Netz** Stück 3'085.-
- ☛ **871303 blau, ohne Netz** Stück 3'085.-



Tischtennistischnetz

Aluminium-Netz 8 mm stark, wetterfest, passend Park, B-2000 SAFETY und SOLIDO P30-S

- ☛ **87146** Stück 285.-

Freiland-Tischfußball Kicker

aus frost- und witterungsbeständigem Polymerbeton. Glatte Spielfläche, sattgrün mit eingeleger Spielfeldenteilung. Hartkunststoff-Spielfiguren auf 16 mm V2A-Stahlstangen. Unterbau aus stahlarmiertem Polymerbeton mit Nivelliereinrichtung und Bodenverankerung. Robust und wartungsfrei. Abmessung inkl. V2A-Spielgestänge. Gr. 140 x 125 cm, Höhe ca. 90 cm, Gesamtgewicht ca. 340 kg. Komplett mit 3 Freiland-Tischfußbällen.

- ☛ **87716** Stück 3'688.-



Joola® Tischtennisschläger-Tasche MATCH

- 14 TT-Schläger Match, ITTF-genehmigt
- 30 TT-Bälle Training 40 weiss
- 1 Aufbewahrungstasche

T4961 Stück 166.-



Joola® Tischtennisschläger-Tasche HIT

- 14 TT-Schläger Hit
- 30 TT-Bälle Training 40 weiss
- 1 Aufbewahrungstasche

T4960 Stück 115.-



Tischtennisschläger Joola® Allweather

Wetterfester Tischtennisschläger für das ambitionierte Spiel im Freien. Der anatomisch geformte, rutschfeste Griff und der spezielle Belag sorgen für anspruchsvolles Tischtennis unter freiem Himmel.

T4933 rot Stück 26.-
T4934 gelb Stück 26.-



Tischtennisschläger Joola® Linus Outdoor

Wetterfester Outdoor-Tischtennisschläger aus ergonomisch geformten Kunststoff. Spezielle Oberflächenstruktur für optimale Ballkontrolle. Anatomisch geformter Griff.

T4927 rot Stück 11.-
T4928 blau Stück 11.-



Outdoor Tischtennisschläger TACTEO 30

Wetterfester Schläger mit super Grip und hervorragenden Spieleigenschaften. Entwickelt mit einer neuen Technik aus Verbundstoffmaterialien von Michelin. Ideal für Schulen und Freizeiteinrichtungen.

- stoss- und wetterfest
- stabil für intensive Nutzung
- ergonomisch für guten Halt in der Hand
- von hohem Spielkomfort
- einfach mit Seifenwasser zu reinigen

T4892 Stück 18.-



Tischtennis-Set JOOLA FAMILY

Tischtennis-Set mit 4 Schlägern JOOLA Spirit und 10 Bällen (5 x weiss, 5 x orange). In praktischer Aufbewahrungstasche, die auch am Tisch befestigt werden kann.

T4958 Set 35.-



Tischtennisschläger-Set OUTDOOR

Vier wetterfeste, leicht spielbare Schläger aus Kunststoff in vier verschiedenen Farben.

T4949 4 Schläger Set 19.-



Joola® Tischtennisbälle OUTDOOR

Spezieller Outdoor Tischtennisball mit erhöhtem Gewicht (ca. 41%) für optimale Flugeigenschaften bei dem Spiel im Freien, auch bei Wind. Ø 40 mm.

T4916 weiss, 3-er Packung Stück 8.-
T4917 weiss, 6-er Packung Stück 9.-



Joola® Tischtennis Tisch WORLD CUP

Top-Tisch für Schul- und Vereinssport nach EN 14468-1 B. Plattenstärke 22 mm, superschnelle Spielfläche, 50 mm Metallprofilrahmen, jede Plattenhälfte auf 4 Rollen fahrbar, dadurch besonders günstige Abstellmasse durch Ineinanderschieben der Hälften. Besonders leicht auf- und abzubauen. Gewicht 106 kg.

- ☛ T4822 grün, ohne Netz Stück 865.-
- ☛ T4823 blau, ohne Netz Stück 865.-



Joola® Tischtennis Netzgarnitur PRO TOUR

Sehr massive Metallgarnitur für Vereinszwecke, mit Mikro-Höhenverstellung, in praktischer Aufbewahrungstasche. Gutes Preis-Leistungs-Verhältnis!

- T4920 Stück 52.-



Joola® Tischtennis Tisch TRANSPORT

Top-Tisch für Schul- und Vereinssport nach DIN EN 14468-1 B. Plattenstärke 19 mm, superschnelle Spielfläche, 40 mm Metallprofilrahmen, jede Plattenhälfte auf 4 Rollen fahrbar, dadurch besonders günstige Abstellmasse durch Ineinanderschieben der Hälften. Besonders leicht auf- und abzubauen. Gewicht 90 kg.

- ☛ T4835 grün, ohne Netz Stück 645.-
- ☛ T4836 blau, ohne Netz Stück 645.-

Joola® Tischtennis Tisch 2000-S

Ein Top-Wettkampftisch nach DIN EN 14468-1 A für den Leistungssport. Plattenstärke 22 mm, superschnelle Spielfläche, Metall-Profil-Rahmen 50 mm hoch, wuchtiges Untergestell, einklappbar, Fussfeststeller. Serienmässig mit schwerem Rollensatz. Einer der erfolgreichsten Tische im internationalen Wettkampfsport u.a Tisch der JOOLA-Europaliga.

- ☛ T4830 grün, ohne Netz Stück 980.-
- ☛ T4831 blau, ohne Netz Stück 980.-

JOOLA Tischtennistisch OUTDOOR



Joola® Tischtennis Tisch OUTDOOR TR

Der wetterfeste, hochwertige Tisch für den Freizeit- und Heimbedarf. Eine solide Verarbeitung verbunden mit einem attraktiven Design und der bekannten JOOLA-Qualität machen diesen Tisch zum Massstab im Freizeitbereich. Die 22 mm starke Platte ist eine hochwertige Sandwich-Konstruktion aus Aluminium-Halbschalen. Mit attraktiven Kunststoff Rahmenprofil 50 mm, pulverbeschichteten Metalluntergestell und Transportsystem. Jede Plattenhälfte ist auf 4 Rollen fahrbar, mit Kippsicherung. Der Tisch ist absolut wetterfest und verfügt über hervorragende Spieleigenschaften. Für anspruchsvolle Freizeitspieler. Gewicht: 58 kg.

- ☛ T4819 blau, ohne Netz Stück 1'090.-



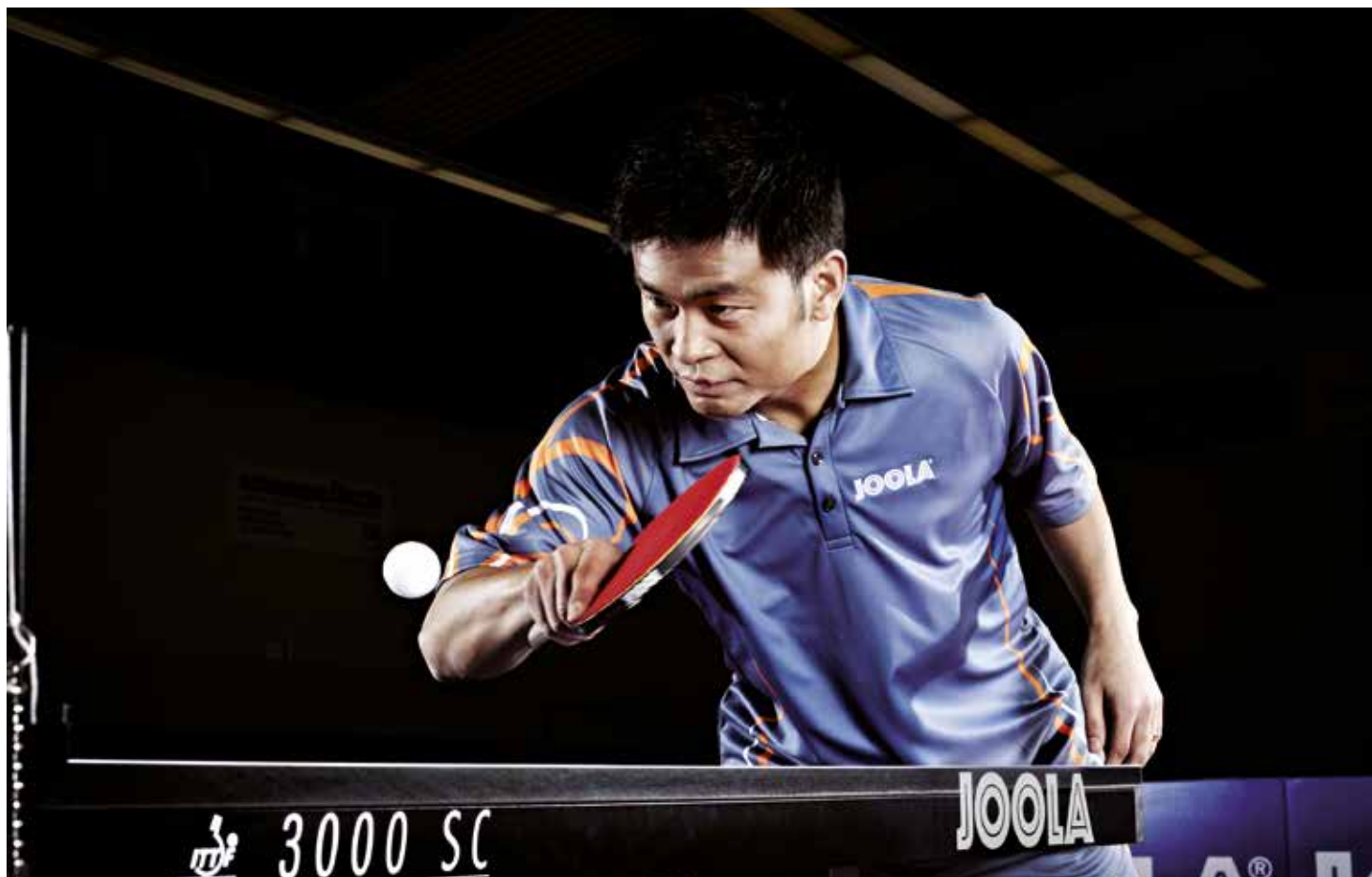

JOOLA Tischtennistische



entspricht neuester Euro-Norm!



Original JOOLA Wettkampf-Platte mit phantastischen Spieleigenschaften



4 kugelgelagerte Rollen 125 mm, davon 2 mit Feststellbremse



Stabiler Klapp-Beschlag für SUPER COMPACT System



Massiver, bodenschonender Höhenversteller aus Hartgummi

Jooola® Tischtennis Tisch ROLLOMAT

Ein Top-Wettkampftisch nach EN 14468-1 A für den Leistungssport mit fahrbarem Untergestell. Dieser Tisch besticht durch seine superschnelle Oberfläche, einfachste Handhabung und solide Verarbeitung. Das fahrbare Untergestell ist in bewährter und standsicherer Konstruktion gebaut mit automatisch aufklappenden Füßen. Bei hochgeklappten Füßen schützt eine Sicherung vor ungewolltem Abklappen. Die Tischplatten sind 22 mm stark. Ein umlaufender 50 mm hoher Metallprofilrahmen schützt vor Beschädigungen. Gewicht ca. 115 kg, Abmessungen zusammengeklappt: L x B x H ca. 152,5 x 60 x 177 cm.

- ☛ T4810 grün, ohne Netz
- ☛ T4811 blau, ohne Netz

Stück 1'225.-
Stück 1'225.-

Jooola® Netzgarnitur ROLLOMAT PERMANENT

Stationäre Netzgarnitur speziell für den Tisch JOOLA Rollomat. Wird am Fahrgestell dauerhaft befestigt, kein Auf- und Abbau notwendig.

T4903

Stück 67.-

Jooola® Tischtennis Tisch 3000 SC

Original JOOLA-Wettkampftische, die die einzigartige JOOLA Wettkampf-Oberfläche mit einem bedienungsfreundlichen SUPER COMPACT-Untergestell kombiniert. Nach DIN EN 14468-1 A Hochleistungssport, Plattenstärke 22 mm, Metallprofil-Rahmen 50 mm hoch. An der Unterkonstruktion befinden sich 4 Lenkrollen, davon 2 mit Bremse und 4 massive Hartgummi-Höhenversteller.

- ☛ T4837 grün, ohne Netz
- ☛ T4838 blau, ohne Netz

Stück 1'365.-
Stück 1'365.-



Tischtennis Tisch Schoolline 5-72

6 mm Melaminharzplatte, grün beschichtet und Rahmenprofil 50 mm, vormontiert, Compact-Untergestell mit Vierkantröhrenprofil 50 x 30, weissaluminium, fahrbar, mit 4 Doppelrädern Ø 128 mm, alle Räder lenkbar, inkl. Netzgarnitur (Typ: Perfekt II-EN-stationär-compact).

- ☛ T1509 Outdoor, inkl. Netz **Stück 810.-**
- ☛ T1512 Indoor, inkl. Netz **Stück 595.-**



Bügel-Systems: Einfache Bedienung um die Tischtennisplatte von der Abstell- in die Spielposition zu bringen.



Tischtennis Tisch Profiline S7-12

Hochwertiger Vereins- und Wettkampftisch S7-12 Master Compact mit ITTF-Zulassung, entspricht EN 14468-1 A. Feinspanplatte 25 mm, grün beschichtet, Rahmenprofil 60 mm, vormontiert, Semi-Compact-Untergestell mit Vierkantröhrenprofil 60 x 40 mm, kunststoffbeschichtet, graualuminium, Verriegelung durch Bügel-System, fahrbar mit 4 Rädern Ø 100 mm je Tischhälfte, alle Räder schwenkbar, je 2 Räder arretierbar, inkl. Netzgarnitur (Typ: Classic mit Netz Weltmeister, mit Spannschnur und Kettchen). Höhenversteller und Plattenverbinder.

- ☛ T1525 Indoor, inkl. Netz **Stück 1'060.-**

Tischtennis Tisch Expertline 4-72

Melaminharzplatte 5 mm, grün, Rahmenprofil 50 mm, vormontiert, Compact-Untergestell mit Vierkantröhrenprofil 30 x 30 mm, reinorange pulverbeschichtet, fahrbar, mit 4 Doppel-Rädern Ø 128 mm, alle Räder schwenkbar, inkl. Netzgarnitur (Typ: Perfekt-EN-stationär-compact), mit seitlich angebrachtem Ballhalter und Montageanleitung.

- ☛ T1513 Outdoor, inkl. Netz **Stück 755.-**
- ☛ T1514 Indoor, inkl. Netz **Stück 525.-**



Joola® Ballfangnetz BUDDY

Preiswertes, praktisches Ball-Fangnetz für den Tischtennis-Roboter BUDDY. Durch eine Öffnung werden die Bälle in einem Behälter (nicht im Lieferumfang) gesammelt. Leichte Montage.

- T4941 **Stück 94.-**



Joola® Spielfeldumrandung

Länge 2,33 m, Stahlrohr-Gestänge, Kunststoff-Folie. Mit Druck: JOOLA

- T4860 grün **Stück 54.-**
- T4869 blau **Stück 54.-**



Transportwagen

Für 56 Spielfeld-Umrandungen mit 2,33 m Länge. Verzinkte Stahlrohr-Konstruktion mit 4 Rädern. Masse (LxBxH) 263 x 72 x 170 cm.

- ☛ T4930 **Stück 748.-**



Joola® Tischtennis Netzgarnitur EASY

Preisgünstige Netzgarnitur aus Metall, blitzschnell aufzubauen. Netzspannung verstellbar, Höhe und Breite vorschriftsmässig.

T4922 **Stück 23.-**



Joola® Tischtennis Netzgarnitur KLICK

Kompakte Metallgarnitur mit Höhenversteller, in Klemmtechnik. In praktischer Aufbewahrungstasche.

T4921 **Stück 36.-**



Kübler Sport® Netzgarnitur FASTCLIP

Robuste Metallgarnitur mit Klemmtechnik und Höhenversteller. Bestens geeignet für den Schulsport. Lieferung in praktischer Aufbewahrungstasche.

T4929 **Stück 27.-**



Joola® Tischtennis Netzgarnitur PRO TOUR

Sehr massive Metallgarnitur für Vereinszwecke, mit Mikro-Höhenverstellung, in praktischer Aufbewahrungstasche. Gutes Preis-Leistungs-Verhältnis!

T4920 **Stück 52.-**



Joola® Tischtennis Netzgarnitur SPRING

Wettkampf-Garnitur, ITTF zugelassen. Stabile Metallkörper, Baumwoll-Eisengarn-Netz, Mikro-Höhenverstellungsschraube, Netz-Stab-Arretierung, Klemmtechnik, kräftige Feder, in praktischer Aufbewahrungstasche.

T4834 **Stück 58.-**



Joola® Tischtennis Netzgarnitur WM ITTF

Spitzenmodell. Stabiler Metallkörper, Baumwoll-Eisengarn-Netz, Mikro-Höhenverstellungsschraube mit integrierter Netzstab-Arretierung. In praktischer Aufbewahrungstasche.

T4873 **Stück 67.-**

OUTDOOR



Joola® Tischtennis Netzgarnitur OUTDOOR

Stabile Kunststoffgarnitur mit weiter Zwingenöffnung und komfortabler Höhenverstellung. Die eingebaute Spannvorrichtung sorgt immer für eine optimale Netzspannung. Inkl. praktischer Aufbewahrungstasche.

T4889 **Stück 24.-**



Joola® Netzgarnitur ROLLOMAT PERMANENT

Stationäre Netzgarnitur speziell für den Tisch JOOLA Rollomat. Wird am Fahrgestell dauerhaft befestigt, kein Auf- und Abbau notwendig.

T4903 **Stück 67.-**



Joola® Tischreiniger

Reinigungsflüssigkeit für Tischtennis-Tische zur Verlängerung der Lebensdauer. Entfernt Staub, Schmutz- und Schweißflecken. Geeignet für Indoor- und Outdoortische (keine Betontische). Pumpspray 500 ml Flasche.

T4904 **Stück 14.-**



Donic Tischtennisschläger TEAM GERMANY 400

Donic® Schildkröt, spezieller Schulschläger zum Erlernen von Spieltechniken. Konkaver Griff, 1,4 mm Schwamm für max. Ballkontrolle. Mit Kunststoffgriff zur besseren Reinigung. ITTF zugelassener Belag.

T4946 **Stück 11.-**



Donic Tischtennisschläger TEAM GERMANY 500

Donic® Schildkröt, spezieller Schläger für kontrolliertes Spiel. Anatomischer Griff, 1,5 mm Schwamm 2-Sterne Belag für max. Ballkontrolle. Mit Kunststoffgriff zur besseren Reinigung. ITTF zugelassener Belag.

T4947 **Stück 17.-**



Joola® Tischtennisschläger FLASH

Toller Allround-Schläger für kontrolliertes Spiel. Konkaver ERGO-Griff, 1,8 mm Schwamm, ITTF zugelassener Belag. 5V Vario Holz (FSC-zertifiziert). Speed: 60, Spin: 60, Control: 70.

T4968 **Stück 25.-**



Tischtennisschläger TIMO BOLL SILVER

Butterfly® ITTF zugelassener Schläger mit Addoy Belag. 1,5 mm Schwamm für gute Spin- und Spieleigenschaften für Fortgeschrittene. Konkaver Griff.

T4945 **Stück 27.-**



Tischtennisschläger TIMO BOLL GOLD

Butterfly® ITTF zugelassener sehr guter Trainingsschläger TIMO BOLL GOLD, für geübte Spieler. Der Pan Asia Belag mit einem 1,5 mm Schwamm ermöglicht ein ausgewogenes Verhältnis zwischen Offensiv- und Defensivspiel. Guter Schläger für den Vereinseinstieg. Konkaver Griff.

T4944 **Stück 39.-**



Butterfly® TT-Schläger TIMO BOLL PLATIN

Der Tischtennisschläger ermöglicht ein abwechslungsreiches Spiel mit Topspins, Block- und Konterbällen. Wakaba Belag mit einem 1,5 mm Schwamm und anatomischem Griff. In Blisterverpackung. ITTF-zugelassen.

T4943 **Stück 53.-**



Joola® Tischtennisschläger HIT

Beginner-Schläger. Beidseitig mit Noppen-Innenbelag auf 1,5 mm Schwammunterlage. Griff gerade.

T9901 **Stück 11.-**



Joola® Tischtennisschläger Match

Beidseitig mit Noppen-Innenbelag, ITTF-genehmigt, auf 1,5 mm Schwammunterlage 5-fachverleimtes Sperrholz. Griff Konkav.

T9902 **Stück 16.-**



Joola® Tischtennisschläger TEAM GERMANY PREMIUM

Schläger mit 2 mm TEACHER-Belägen, ITTF-genehmigt, Griff konkav. Ideal für den ambitionierten Spieler.

T4952 **Stück 27.-**



Tischtennisschläger CLUB

Idealer Schul- und Vereinsschläger mit ITTF-zugelassenem Belag TRAMP für optimale Ballkontrolle. Noppen innen, mit Schwamm 1,5 mm, Griff konkav.

T4808 **Stück 10.-**



Tischtennisschläger SCHOOL

Idealer Schläger für den Schulsport. Noppen innen, mit Schwamm 1,5 mm, Griff konkav.

T4807 **Stück 10.-**



Tischtennisschläger HOBBY

Idealer Anfänger- und Freizeitschläger. Noppen aussen, mit Schwamm 1 mm, Griff konkav, fünffach verleimtes Spezialholz.

T4806 **Stück 8.-**



Joola® Tischtennisschläger TWIST

Noppen innen mit Schwamm, Griff konkav.

T4854 **Stück 13.-**



Joola® Tischtennisschläger TEAM JUNIOR

Spezieller Schläger für die Kinderhand in 3-Sterne-Qualität mit 1,7 mm ITTF genehmigten TRAMP-Belägen. Kleineres Schlägerblatt und dünnerer Griff sorgen für optimales Spielgefühl im Jugendbereich. Ideal für Kinder zwischen 6-12 Jahren.

T4923 **Stück 17.-**



Sunflex® TT-Schläger MANDARIN SUPER LIGHT-C

Gewichtsreduzierter TT-Schläger mit ITTF geprüfem Belag (Noppen innen). Die absoluten Neuheiten sind der Kiri-Holz Kern und das Hollow Handle. Die Gewichtsreduzierung durch diese Technologien beträgt 15% im Vergleich zu herkömmlichen Schlägern. Dies fördert Beweglichkeit der Hand-, Ellbogen- und Schultergelenke. Der Schläger ist durch die verbauten Technologien speziell für ambitionierte Kinder, Jugendliche und Spieler, die einen leichten Schläger bevorzugen, konzipiert worden. Anatomischer Griff mit Ergo Grip.

T4953 **Stück 26.-**



Tischtennisschläger-Set OUTDOOR

Vier wetterfeste, leicht spielbare Schläger aus Kunststoff in vier verschiedenen Farben.

T4949 4 Schläger **Set 19.-**



Joola® Tischtennisschläger BEAT

Noppen aussen ohne Schwamm, Griff gerade.

T4850 **Stück 8.-**



Tischtennis-Set JOOLA FAMILY
Tischtennis-Set mit 4 Schlägern JOOLA Spirit und 10 Bällen (5 x weiss, 5 x orange). In praktischer Aufbewahrungstasche, die auch am Tisch befestigt werden kann.

T4958 Set 35.–



Joola® Tischtennis Bälle TRAINING
Preiswerter Übungsball für universellen Einsatz.

T4884 weiss, 120-er Packung Stück 53.–



Joola® Tischtennis Bälle MAGIC
Qualitätsball für vielfachen Einsatz wie Jugendarbeit oder Many-Ball-Training.

T4932 weiss, 100-er Packung Stück 54.–



Tischtennis-Bälle SCHILDKRÖT T One
Hochwertiger harter Trainingsball, auch bestens für Schulen geeignet.

T4924 weiss, 120-er Packung Stück 66.–



Joola® Tischtennisbälle FLASH
Eine neue Produktionsmethode (ohne die bisher übliche Naht) verleiht dem Joola FLASH sensationelle Spieleigenschaften: Gleichmässig hoher Absprung, stabiles Flugverhalten, konstante Rotation und eine ausserordentliche Langlebigkeit. Das Top-Produkt unter den neuen Wettkampf-Bällen aus Plastik. Nahtloser Plastikball (ohne Zelluloid), ø 40 mm, weiss. ITTF zugelassen.

T4965 72er Karton Set 145.–
T4966 6er Karton Set 13.–
T4967 3er Karton Set 9.–



Joola® Super-P Tischtennisball
Der Plastikball Super-P 40+ ist ein Tischtennisball aus hochwertigem Kunststoff. Der innovative Tischtennisball Super-P ist ein ITTF zugelassener Wettkampfball und wird ohne Zelluloid produziert.

T4954 3-er Packung Stück 8.–
T4956 6-er Packung Stück 13.–
T4957 72-er Packung Stück 145.–



Joola® Tischtennisbälle FLIP 40+
Der ebenfalls nahtlose JOOLA Flip ist aufgrund seiner Spieleigenschaften und der herausragenden Qualität der optimale Ball für das Vereins- und Jugendtraining. Nahtloser Plastikball (ohne Zelluloid), ø 40 mm, weiss.

T4959 72er Karton Set 66.–

Tischtennis Zählgeräte



Anzeigetafel ALLROUND
Kunststoffanzeigetafel, zusammenklappbar. Spielstandanzei 0 - 99, Zahlen 20 cm hoch, Satzanzeige 0-9, Zahlen 12 cm hoch, T für Time-Out, einseitig ablesbar.

T4844 Stück 63.–



Joola® Zählgerät TIME OUT
Praktische Kunststoff-Ausführung, zusammenlegbar, dadurch platzsparend und unempfindlich gegen Beschädigung. Zahlen 0 - 30 mit Satzanzeige.

T4885 Stück 57.–



Zählgerät FLIP
Sehr robuste Zähltafel. Zusammenklappbar mit Verriegelungsmechanismus. Ziffern von beiden Seiten ablesbar. Zahlen von 0 - 36, mit Satzanzeige von 0 - 5.

T4895 Stück 54.–



SOFT-TT-Übungsball

weich und elastisch, aus erstklassigem Schaumstoff gefertigt, 12er Pack.

G4002 Ø 3,8 cm, 2 g

Stück 10.-



Schildkröt® Tischtennisbälle Avantgarde 3*

Selektierte Qualität für fortgeschrittenes Freizeitspiel und intensives Training.

T4925 weiss, 3-er Packung

Stück 6.-



Kübler Sport® Tischtennisbälle

Gute Trainingsqualität, gleichmässige Eigenschaften. Bälle weiss, Ø 40 mm. In praktischer Aufbewahrungstasche, ideal für den Einsatz in Schule und Verein.

T4989 weiss, 144-er Tasche

Stück 82.-



Tischtennis Bälle DOUBLE-CIRCLE

Original chinesischer Trainingsball ideal für Schul- und Vereinssport, Ø 40 mm. 6 Stück in Faltschachtel.

T4912 weiss, 6-er Packung

Stück 4.-

T4913 orange, 6-er Packung

Stück 4.-



Tischtennisball Joola Spin

Zweifarbigter Tischtennisball (weiss/orange) im Balldesign der Zukunft. Optimaler Trainingsball, der die Rotation sichtbar macht.

T4938 12-er Packung

Stück 11.-



Schildkröt® Tischtennisbälle Jade

Preisgünstiger und solider Ball für das Hobby- und Freizeitspiel.

T4926 weiss, 6-er Blister

Stück 5.-



Joola® Tischtennis Bälle SELECT***

Selektierte Qualität für Vereins- u. Hobby-Sportler.

T4874 weiss, 3-er Packung

Stück 6.-



Joola® Tischtennis Bälle TRAINING

Trainingsball in der 12-er Blisterpackung mit Top Qualität zum erschwinglichen Preis.

T4931 weiss, 12-er Packung

Stück 8.-



Joola® Tischtennis Bälle ROSSKOPF CHAMP

Preiswerter Hobby-Ball für gehobene Ansprüche.

T4880 weiss, 6-er Packung

Stück 5.-

T4896 orange, 6-er Packung

Stück 5.-



Joola® Tischtennisbälle OUTDOOR

Spezieller Outdoor Tischtennisball mit erhöhtem Gewicht (ca. 41%) für optimale Flugeigenschaften bei dem Spiel im Freien, auch bei Wind. Ø 40 mm.

T4916 weiss, 3-er Packung

Stück 8.-

T4917 weiss, 6-er Packung

Stück 9.-



Joola® Tischtennis Ball Set 3/2/2

7 Bälle in 3 unterschiedlichen Grössen (Normal, Jumbo, Elefant) und verschiedenen Farben.

T4937

Stück 10.-



Joola® Tischtennis Ball Set FAN

9 bunte Bälle mit Aufdruck von Spieler-Motiven.

T4936

Stück 8.-

Badminton, Faust- und Prellball



Badmintonracket WIBA POWER 850

Ideales Carbon-Racket für den Schulsport.

- Carbonschläger mit Alu-Kopf
- Gewicht ca. 95g
- klassische Kopfform
- inside T-Joint
- haltbare Lawntex Saitec

02728

Stück 24.–

Badmintonset WIBA POWER 850

Inhalt bestehend aus:

- 18 Rackets WIBA POWER 850
- 18 Shuttles (3 Rollen) Mavis 350, gelb, mittlere Geschwindigkeit (blau),
- 1 Rackettasche.

02738

Set 494.–



Badmintonracket WIBA POWER 970

Ideales Carbon-Racket für den Schulsport mit schwarzem Design

- Carbonschläger mit Alu-Kopf
- Gewicht ca. 95g
- isometrische Kopfform
- inside T-Joint
- haltbare Lawntex Saite

02730

Stück 24.–

Badmintonset WIBA-POWER 970

Inhalt bestehend aus:

- 18 Rackets WIBA POWER 970
- 18 Shuttles (3 Rollen) Mavis 350, gelb, mittlere Geschwindigkeit (blau),
- 1 Rackettasche.

02740

Set 494.–



Badmintonracket WIBA POWER 1000

Erstklassiges Schulsport 100% Graphite-Racket mit gelbem Design.

- 100% Graphite
- leicht und flexibel
- Gewicht ca. 90g
- isometrische Kopfform
- haltbare Lawntex Saite

02732

Stück 39.–

Badmintonset WIBA-POWER 1000

Inhalt bestehend aus:

- 18 Rackets WIBA POWER 1000
- 18 Shuttles (3 Rollen) Mavis 350, gelb, mittlere Geschwindigkeit (blau),
- 1 Rackettasche.

02742

Set 749.–



Badmintonracket VICTOR ST 1650

Sehr robust und haltbar, ideal als Einsteigerschläger, auch für Freizeit oder Schule.

- Racket aus gehärtetem Stahl
- Gewicht: ca. 115 g
- Klassische Kopfform
- Max. Besaitung: ca. 8 kg
- Saite: Lawntex String

02750

Stück 13.–

Badmintonset VICTOR ST 1650

Inhalt bestehend aus:

- 18 Rackets VICTOR ST 1650
- 18 Shuttles (3 Rollen) VICTOR Nylon 500, weiss, mittlere Geschwindigkeit (blau)
- 1 Rackettasche.

02760

Set 340.–



Badmintonracket VICTOR AL 2200

Der Schulsport-Klassiker sehr stabil und leicht.

- Racket aus Alu/Stahl
- Gewicht: ca. 98 g
- isometrische Kopfform
- Max. Besaitung: ca. 9 kg
- Griffstärke: G4
- Saite: ASHAWAY Rally 21
- Ösen Anzahl: 72 (Besaitungsschema)
- Aerodynamic shape

02751

Stück 24.–

Badmintonset VICTOR AL 2200

Inhalt bestehend aus:

- 18 Rackets VICTOR AL 2200
- 18 Shuttles (3 Rollen) VICTOR Nylon 500, weiss, mittlere Geschwindigkeit (blau),
- 1 Rackettasche.

02761

Set 468.–



Badmintonracket VICTOR AL 3300

Haltbares und leichtes Racket für den Hobbyspieler und Schulbereich, in One-Piece-Optic.

- Racket Alu/Stahl
- Gewicht: ca. 98 g
- isometrische Kopfform
- Max. Besaitung: ca. 9 kg
- Griffstärke: G4
- Saite: ASHAWAY Rally 21
- Ösen Anzahl: 72 (Besaitungsschema)
- One piece optic

02752

Stück 28.–

Badmintonset VICTOR AL 3300

Inhalt bestehend aus:

- 18 Rackets VICTOR AL 3300
- 18 Shuttles (3 Rollen) VICTOR Nylon 500, weiss, mittlere Geschwindigkeit (blau),
- 1 Rackettasche.

02762

Set 536.–



**Badmintonracket
YONEX GR777**

Das preisgünstige Racket der Basic Serie ist besonders für Schulen und für draussen geeignet. Stabil, haltbar und leicht zu spielen.

- Aluminium-Rahmen
- Stahl-Schaft

02780 **Stück 25.-**

**Badmintonset
YONEX GR777**

Inhalt bestehend aus:

- 18 Rackets YONEX GR777
- 18 Shuttles (3 Rollen) Mavis 350, gelb, mittlere Geschwindigkeit (blau)
- 1 Rackettasche.

02790 **Set 515.-**



**Badmintonracket
YONEX MP2**

Standardracket für den Schulsport mit Aluminiumkopf und Stahlschaft, vereint durch das metallene T-Stück. Saite läuft direkt auf dem Rahmen (Muscle-Power-Technologie) Bespannt mit sehr guter Yonex-Saite, inkl. Rackethülle.

- Flex: Stiff
- Balance: Ausgeglichen
- Aluminium-Rahmen
- Stahl-Schaft
- Gewicht: 95-99 g

02781 **Stück 37.-**

**Badmintonset
YONEX MP2**

Inhalt bestehend aus:

- 18 Rackets YONEX MP2
- 18 Shuttles (3 Rollen) Mavis 350, gelb, mittlere Geschwindigkeit (blau)
- 1 Rackettasche.

02791 **Set 745.-**



**Badmintonracket
YONEX MP5**

One-piece-Racket mit Alukopf und Stahlschaft vereint unter dem Lack zu einem Stück. Saite läuft direkt auf dem Rahmen (Muscle-Power-Technologie). Erstklassige Qualität, bespannt mit sehr guter Yonex-Saite, inkl. Rackethülle.

- Flex: Steif
- Balance: Ausgeglichen
- Aluminium-Rahmen
- Stahl-Schaft
- Gewicht: 95-99 g

02782 **Stück 54.-**

**Badmintonset
YONEX MP5**

Inhalt bestehend aus:

- 18 Rackets YONEX MP5
- 18 Shuttles (3 Rollen) Mavis 350, gelb, mittlere Geschwindigkeit (blau)
- 1 Rackettasche.

02792 **Set 1'040.-**

Alle Racket auch im Set lieferbar



VICTOR NYLONSHUTTLE 500

Trainings- und Centerball, Geschwindigkeit Medium. Extrem preiswert bei dieser konstanten Qualität. Völlig neu konzipierter Ball mit neuartigem, langlebigem Korkmaterial. 6-er Rolle.

02770 medium **Rolle 9.-**



YONEX Mavis 350 gelb

Der Mavis 350 ist der meistverkaufte Nylonshuttle der Welt. (idealer Trainingsshuttle). Gelbe Farbe für hellen oder diffusen Spielhintergrund. 3 Standardgeschwindigkeiten. Wir empfehlen für die Schulen die mittlere Geschwindigkeit (blau=medium). 6-er Rolle.

02800 grün (=slow) **Rolle 17.-**

02801 blau (=medium) **Rolle 17.-**

02802 rot (=fast) **Rolle 17.-**



YONEX Mavis 350 weiss

Der Mavis 350 ist der meistverkaufte Nylonshuttle der Welt. (idealer Trainingsshuttle). Gelbe Farbe für hellen oder diffusen Spielhintergrund. 3 Standardgeschwindigkeiten. Wir empfehlen für die Schulen die mittlere Geschwindigkeit (blau=medium). 6-er Rolle.

57840 grün (= slow) **Rolle 17.-**

57841 blau (= medium) **Rolle 17.-**

57842 rot (= fast) **Rolle 17.-**



Badminton-Rackettasche

Tasche für 18 Rackets

03280 **Stück 34.-**



Badmintonrackethalter

zum Aufhängen von 12 Badminton-Rackets.

03280 **Stück 50.-**



1

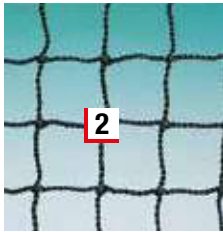

2

1 Badminton-Turniernetz „Champion“

Netz 6.02 m lang, aus ca. 1,2 mm starkem Polypropylen, hochfest, Maschenweite ca. 18 mm, Farbe schwarz.

56762 **Stück 58.-**

2 Badminton-Turniernetz „Perfect“

Netz 6.02 m lang, aus ca. 1,8 mm starkem Polypropylen, hochfest, Maschenweite ca. 18 mm, Farbe schwarz.

56761 **Stück 68.-**

Badminton-Langnetz

Netz aus ca. 1,2 mm starkem Polypropylen, hochfest, Maschenweite ca. 18 mm, Farbe schwarz.

01111 Länge nach Mass **per Meter 14.-**



3

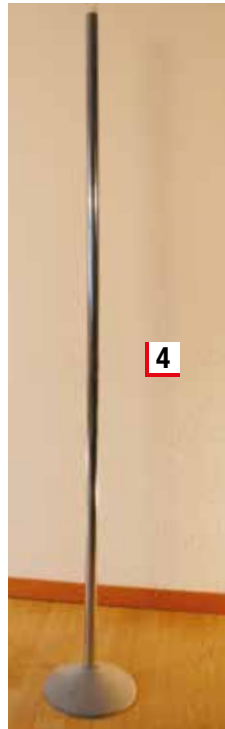

4



5

4 Badminton-Stützpfosten fix

ideal für lange Badmintonnetze.

☛ **01052 155cm** **Stück 90.-**
 ☛ **01054 140 cm** **Stück 90.-**

5 Badminton-Stützpfosten verstellbar

140 - 250 cm, ideal als Stützpfosten für lange Badminton-, oder Volleyballnetze.

☛ **01053** **Stück 225.-**



6

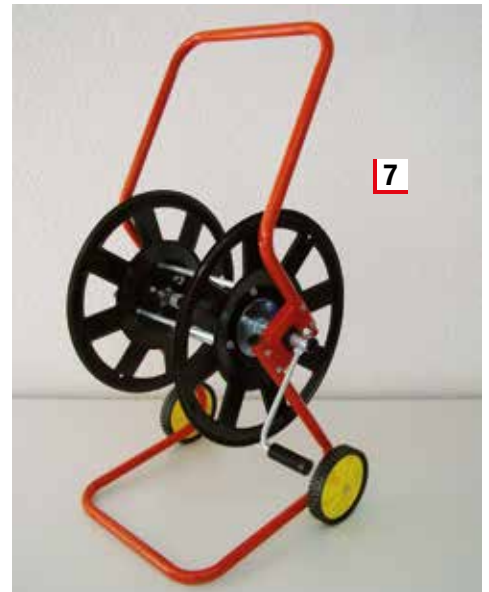

7

6 Flaschenzug zu Spannen von Netz

für lange Volley-, oder Badmintonnetze.

☛ **01055** **Stück 88.-**

7 Netzhassel fahrbar

zum Aufrollen von langen Volley-, oder Badmintonnetzen.

☛ **01070** **Stück 240.-**

3 Wandschiene

mit 2 stufenlos höhenverstellbaren Klapphaken.

☛ **01080 180 cm lang** **Stück 225.-**
 ☛ **01081 250 cm lang** **Stück 255.-**



Victor® Badmintonschläger STARTER

Schaftloser Schläger mit tropfenförmigem Aluminiumkopf und haltbarer Lawntextbesaitung sowie verkürztem speziell auf Kinderhände zugeschnittenen Griff. Optimaler Einstiegsschläger für unsere kleinen Anfänger. ca. 90 g.
 Länge: 43 cm / Alter: 4 - 6 Jahre.

D9730 **Stück 17.-**

Victor® Badmintonschläger ADVANCED

Kinderschläger mit stark verkürztem Schaft. Tropfenförmiger Kopf mit haltbarer Lawntextbesaitung für eine erhöhte Trefferquote. Kürzerer Griff gewährleistet optimales Handling. Grosser Spassfaktor. ca. 93 g. Länge: 53 cm / Alter: 6 - 7 Jahre

D9731 **Stück 18.-**

Victor® Badmintonschläger TRAINING

Kinderschläger - verkürzter Schaft tropfenförmiger Kopf mit haltbarer Lawntextbesaitung sorgt durch seine spezielle Kopfform für ein leichteres Treffen des Balls. ca. 99 g. Länge: 58 cm / Alter: 7 - 9 Jahre.

D9732 **Stück 19.-**

Victor® Badmintonschläger PRO

Stahl-Aluminiumschläger mit klassischer Kopfform und originaler Länge. Basierend auf bewährten VICTOR Produkten, die sich im Schulsport etabliert haben. Mit haltbarer Lawntextbesaitung. ca. 102 g. Länge: 66 cm

D9733 **Stück 21.-**



Badmintonpfosten 155 cm
aus Aluminium für Netzhöhe 155 cm, Pfosten für Bodenhülse mit Ø 107mm, Netz spannbar mit Seilklemme.

☛ **01050 155cm** **Paar 398.-**

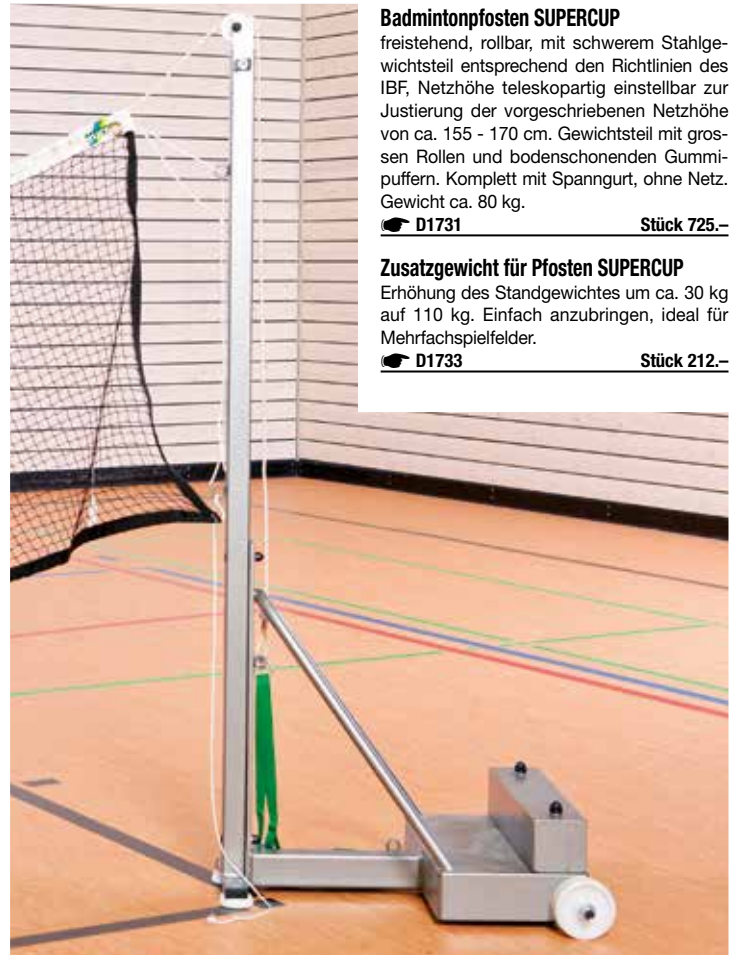

Badmintonpfosten SUPERCUP
freistehend, rollbar, mit schwerem Stahlgewichtsteil entsprechend den Richtlinien des IBF, Netzhöhe teleskopartig einstellbar zur Justierung der vorgeschriebenen Netzhöhe von ca. 155 - 170 cm. Gewichtsteil mit grossen Rollen und bodenschonenden Gummipuffern. Komplett mit Spanngurt, ohne Netz. Gewicht ca. 80 kg.

☛ **D1731** **Stück 725.-**

Zusatzgewicht für Pfosten SUPERCUP
Erhöhung des Standgewichtes um ca. 30 kg auf 110 kg. Einfach anzubringen, ideal für Mehrfachspielfelder.

☛ **D1733** **Stück 212.-**



Zusatzgewicht für Badmintonpfosten

Optionales Zusatzgewicht. Einfach anzubringen. Material: pulverbeschichtetes Stahl.

D1738 20 kg, für D1737 **Stück 218.-**

Victor® Badminton-Spielpfosten

BWF geprüfter Badminton-Spielpfosten mit Gewichtplatte und Rollen für schnellen Auf- & Abbau. Material: pulverbeschichtetes Stahl, Masse: 155 x 67 x 67 cm, Gewicht ca. 50 kg.

D1737 fahrbar **Stück 690.-**



Badmintonpfosten CUP

freistehend, rollbar, mit schwerem Stahlgewicht, Netzhöhe teleskopartig einstellbar zur Justierung der vorgeschriebenen Netzhöhe von ca. 155 - 170 cm. Gewichtsteil mit grossen Rollen und bodenschonenden Gummipuffern. Komplett mit Spanngurt, ohne Netz. Gewicht ca. 45 kg.

☛ **D1730** **Stück 608.-**

Zusatzgewicht für Pfosten CUP

Erhöhung des Standgewichtes um ca. 30 kg auf 75 kg. Einfach anzubringen, ideal für Mehrfachspielfelder.

☛ **D1732** **Stück 212.-**





Speedminton® Set SCHULE

Set bestehend aus 10 Speedminton® SCHOOL Rackets (5x rot, 5x blau), 10 Match Speeder®, 10 Fun Speeder®, 10 Heli Speeder®, 40 Cones, 1 Sporttasche, Spielanleitung.

D6917 **Set 395.-**

Speedminton® SCHOOL Racket

Speedminton® Schulracket aus Aluminium, schwarz/rot. Ideal für Schulen, Vereine und grosse Gruppen. 175g, 12 kp Bespannungshärte.

D6916 **Stück 27.-**



Speedminton® Set S600

Set bestehend aus 2 S600-Speedrackets aus Aluminium, 3 Speeder® (1 FUN, 1 MATCH, 1 NIGHT), einem Windring für mehr Stabilität, 2 Speedlights zum Speeden bei Dunkelheit oder Dämmerung, Tasche mit verstärktem Schultergurt und 1 Spielanleitung.

D6921 **Set 70.-**



Speedminton® Set S700

Set bestehend aus 2 Speedrackets S700 aus gehärtetem Aluminium, mit Mega Power Zone, 5 Speeder® (1 FUN, 1 CROSS, 1 NIGHT sowie 2 MATCH), einem Windring für mehr Stabilität und 4 Speedlights zum Speeden im Dunkeln. Inkl. Easy Court Basic, transportables Spielfeld aus rotem Gurtband inklusive 8 Heringen Speedlights zum Speeden im Dunkeln. 1 X-Settasche mit Schultergurt und Spielanleitung.

D6922 **Set 98.-**



Speedminton® JUNIOR-Set

Set bestehend aus 2 Junior Rackets aus gehärtetem Aluminium (Farbe gelb-orange-schwarz), isometrischer Schlägerkopf: Vergrössert die Trefferfläche auf dem Schläger, 2 FUN Speeder®, in 3/4 Hülle mit Schultergurt, Spielanleitung.

D6913 **Set 54.-**



Speedertube Mixpack

Das Set besteht aus:

- 1 Fun (kürzere Distanzen)
- 3 Match (mittlere Distanzen)
- 1 Night (zum Speeden bei Nacht)
- 2 Windringe

D6897 **Rolle 20.-**



Speedertube Fun

3 FUN-Speeder® - der etwas langsamere und leichtere Speeder® bis zu 260 km/h. Ideal für erstes Training und kürzere Distanzen von 5-20 m.

D6923 **Rolle 14.-**



Speedertube CROSS

3 CROSS-Speeder® - der neue ultimative Outdoor-Speeder® für grosse Distanzen, maximale Windstabilität und ultimativen Fun. 1 Windring inklusive.

D6924 **Rolle 14.-**



Speedertube Match

Wettkampfball für Distanzen von 10-30 m, bis 290 km/h schnell. 1 Dose mit 3 Stück und einem Windring.

D6925 **Rolle 14.-**



Speedertube HELI

2 HELI Speeder® - der neue Speeder® für kurze Distanzen (6-8m). Ideal für Schulen und Kinder.

D6920 **Rolle 9.-**

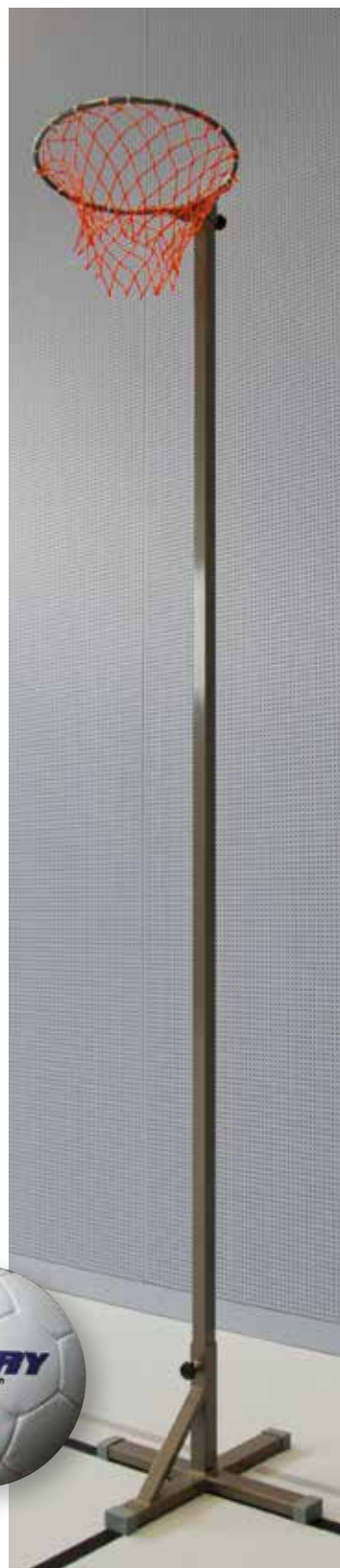
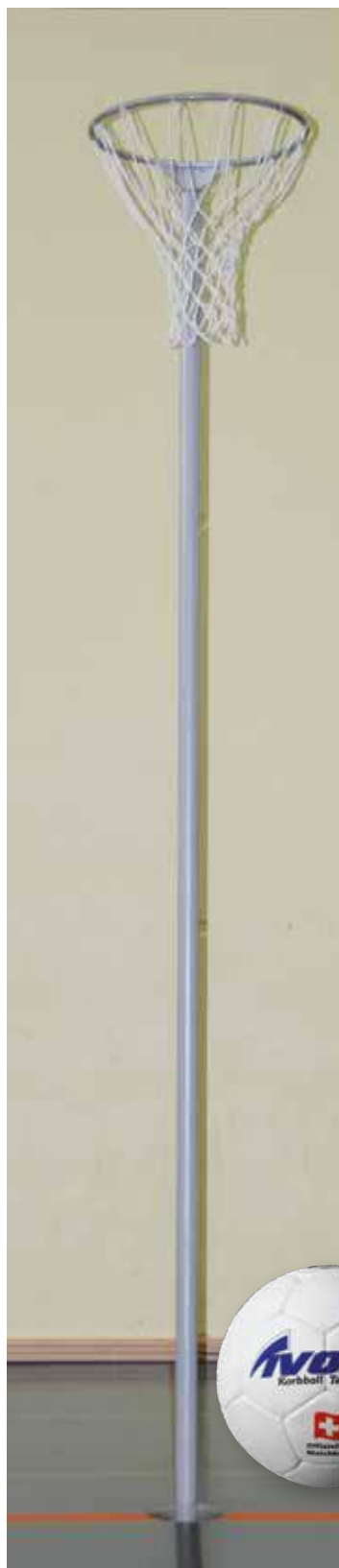

Korbballständer in Bodenhülse

aus verzinktem Stahlrohr zum Einstellen in Bodenhülse, inkl. verstellbarem Ring und Netz.
☛ 03050 **Stück 449.-**

Bodenhülse aus Stahl

mit höhenverstellbarem Kopf, inkl. Kunststoffdeckel.
☛ 02300 **Stück 165.-**

Korbballständer freistehend

aus verzinktem Stahlrohr, inkl. verstellbarem Ring mit Netz.
☛ 03055 **Stück 498.-**

Korbball IVORY Team

Neuer Matchball für Spitzenkorbball, entspricht den offiziellen Vorschriften.
03060 **Stück 56.-**

Bodenhülse zum Einbetonieren

in den Boden, passend für Pfosten 40 x 40 mm, Einstecktiefe 30 cm.

D1512 Stück 40.-

Deckel zu Bodenhülse

aus Stahl, feuerverzinkt, flach, passend zu Bodenhülse D1512 und D1511

☛ 02325 **Stück 28.-**

Steckhülse einzeln

zum Einschlagen in den Rasenboden, feuerverzinkt. Für Spielpfosten mit 40 x 40 mm-Querschnitt. Einstecktiefe 30 cm.

D1511 Stück 70.-

Deckel zu Bodenhülse

aus Stahl, feuerverzinkt, flach, passend zu Bodenhülse D1512 und D1511

☛ 02325 **Stück 28.-**

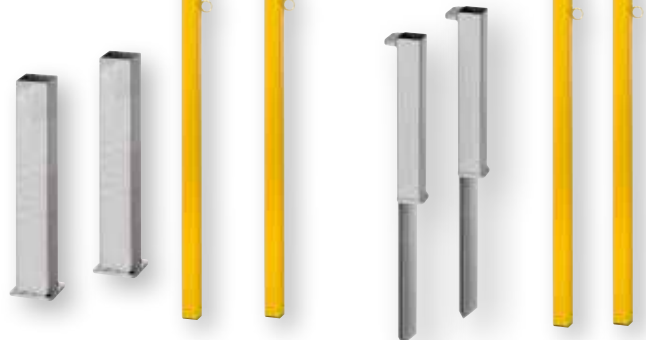

Faustballständer für Rasenplätze

zum freien Aufstellen auf Rasenboden ohne Verwendung von Spannleinen. Pfostenhalterung in stabiler verzinkter Steckhülse zum Einschlagen in den Boden, ohne Band, problemloser und schneller Auf- und Abbau. Stahlteile nicht rostend behandelt. Komplett mit verzinkter Steckhülse.

☛ **D1510 Paar 398.-**

Faustballständer für Hartplätze

aus Stahlrohr 40 x 40 mm, stufenlose Verstellung von 160 - 202 cm, mit Leinenführungsrolle und Befestigungsöse für Faustballband, inkl. Bodenhülsen.

☛ **D1513 Paar 345.-**

Adapter

für Faustballständer, passend für vorhandene Bodenhülsen (bitte Masse der Bodenhülsen angeben).

☛ **D1514 Stück 186.-**



Faustball-Leine

aus 5 mm starker Nylonkordel geflochten, im Abstand von 20 cm weiss-leuchttrot abgesetzt (verschiedene Kontrastfarben zum Einsatz je nach Lichtverhältnissen), an beiden Enden mit Schlaufen, 21 m lang.

D1477 weiss-leuchttrot Stück 43.-



Faustball-Gurtband

Netzband für Faustball, rot-weiss, mit Endlosschnur.
D1467 Stück 120.-

Faustballband Hawe

Für den Hallengebrauch nach neuester Vorschrift, aus winddurchlässigem Polyethylengewebe. Bandbreite 5 cm, Länge 19,8 m + je 0,5 m Spanngurte und -schieber zur präzisen Verspannung.
D1480 rot-weiss Stück 120.-

Hockey, Base-, Tchouk- und Funball

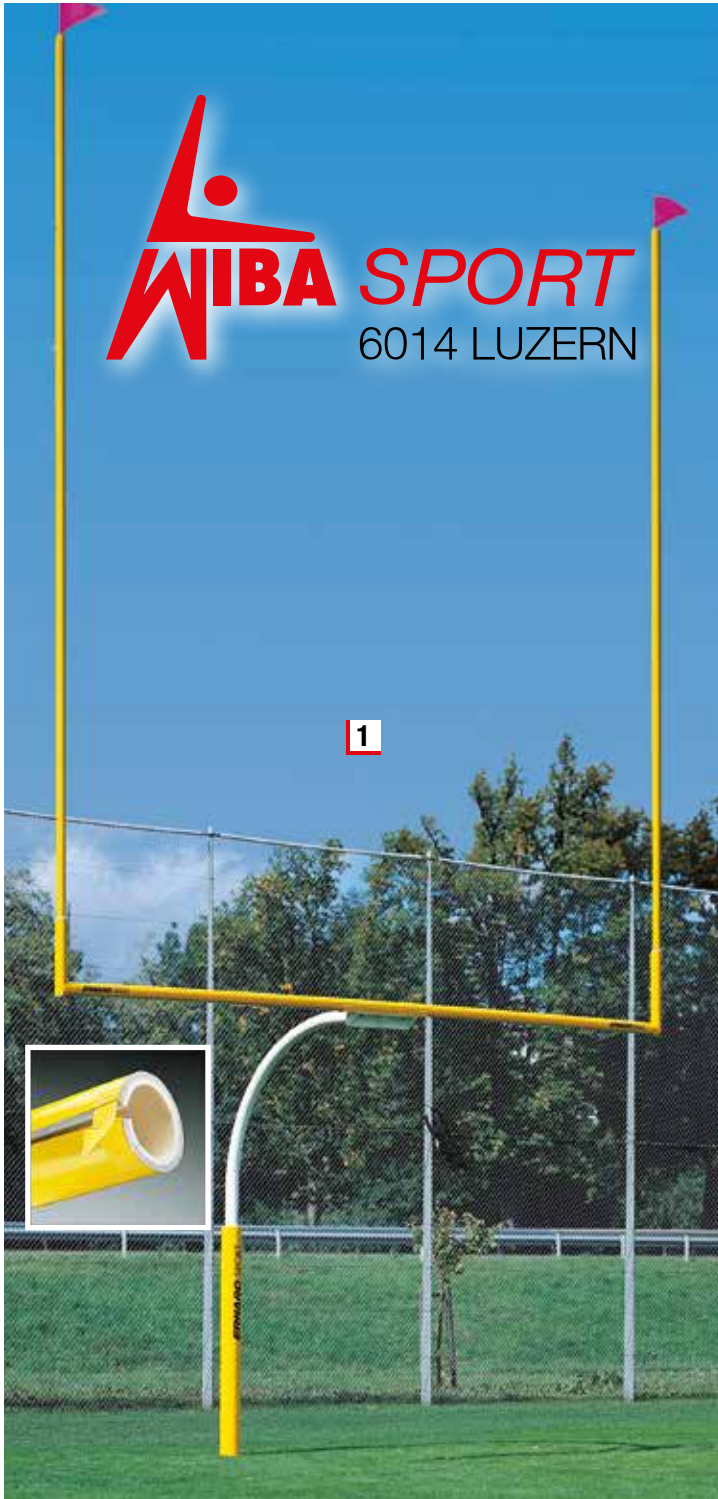

1

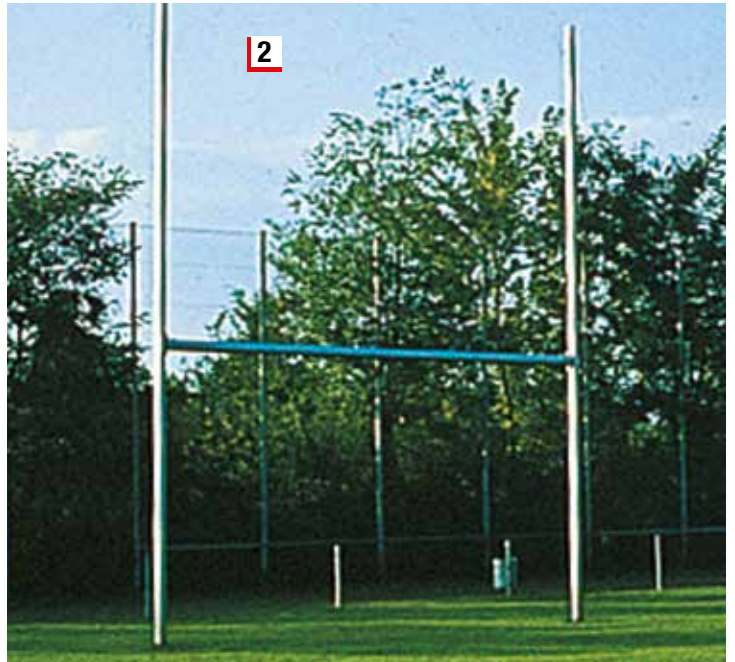

2

1 American Football -Tor

Basis-Pfosten in Stahlrohr- Konstruktion, Querlatte in 305 cm Höhe und Torpfosten (abnehmbar) aus Aluminium-Profil von 305 bis 915 cm, lichte Weite 564 cm, nach den neuesten NCAA-Regeln. Leichter Auf- und Abbau durch Schraub- und Steckverbindungen.

☛ 51004 zum Aufdübeln **Stück 3'485.-**
 ☛ 51005 für Bodenhülse **Stück 3'505.-**

2 Rugby-Tor

Stangen aus 100 x 120 mm Aluminium-Ovalprofil mit Verbindungselementen aus Aluminium. Die Masse entsprechen den Regeln des International Rugby Board: Der Abstand der Stangen zueinander beträgt 560 cm, der Bodenabstand der Querstange 300 cm. Bodenhülsen 80 cm lang.

☛ 56009 **Stück 1'510.-**



Flag Football-Set

Ist die kontaktlose Variante des American Football. Ein gut hörbares Geräusch beim Abziehen der Flaggen erleichtert es dem Schiedsrichter und den Zuschauern den Überblick zu behalten. Flag-Football ist eine tolle Abwechslung im Schulsport. Es kann nach den Regeln des Football gespielt werden. Anstatt des Körpereinsatzes wird dem Gegner eine Fahne abgezogen. Auch als Trainingseinheit (Kondition/Ausdauer) im Mannschaftssport in abgewandelter Spielvariante als Ausgleich einzusetzen. 1 Satz besteht aus 5 Gürteln Länge 110 cm, mit 10 Fähnchen in einer Farbe im Aufbewahrungsbeutel und Spielanleitung. 50% Polyester, 50% Polypropylen.

- Im Aufbewahrungsbeutel
- Gürtel mit Klettverschluss
- Farblich getrennt bestellbar
- Hochwertiges Material

U4706 rot **Set 26.-**

U4707 gelb **Set 26.-**



Rugbyball

aus wetterfestem Synthetikleder mit Polyesterlaminaten, handgenäht. Gr. und Gewicht nach Vorschrift.

D6028 Gr. 5 **Stück 26.-**



Mini-Rugbyball

Spiel- und Trainingsball, Synthetikleder, aus 4 Teilen handgenäht.

D6035 **Stück 15.-**

Multi-Spielfosten

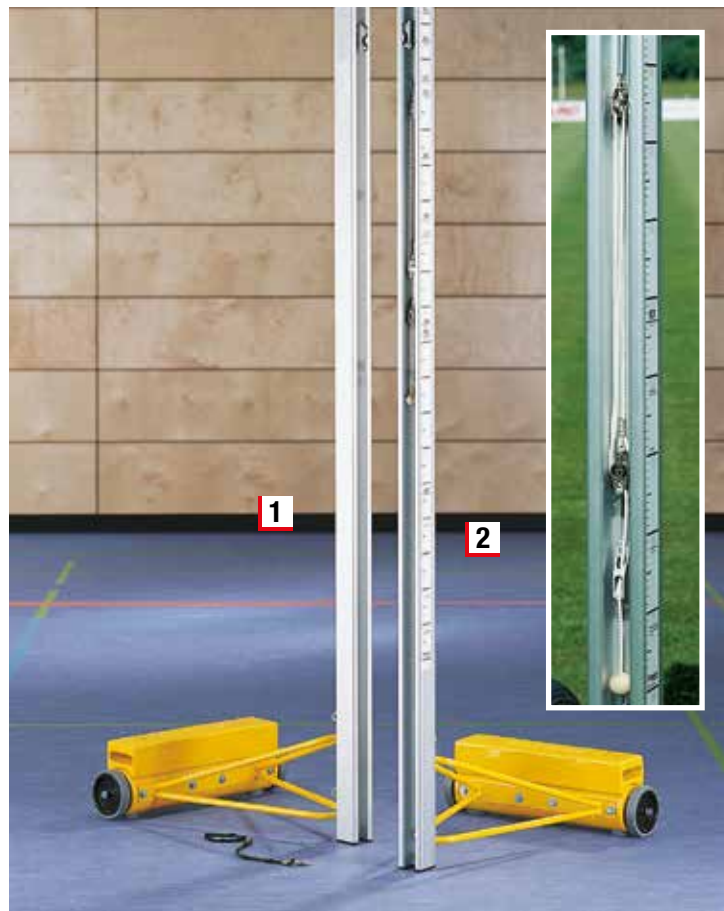

1 Spielfosten A

Fahrbarer Spielfosten mit schwerem Guss-eisenfuss, Schieber mit Haken für Netzbe-festigung.

☛ 18053

Stück 1'390.-

2 Multi-Spielfosten B

Fahrbarer Spielfosten mit schwerem Guss-eisenfuss, Schieber mit Flaschenzugspanner.

☛ 18054

Stück 1'530.-

Multi-Spielfosten für:

Volleyball* (Herren, Jugend bis 16 Jahre, Damen, Schüler bis 14 Jahre), Faustball, Indica, Ball/Scheibe über die Schnur, Badminton/Federball, Ringtennis/Wurfscheibentennis, Tennis, Fussballten-nis, Speckbrett, Kindertennis, Ball oder Scheibe unter der Schnur.



Transportachse

für den Einsatz im Aussenbereich, mit grossen luftbereiften Rädern (Ø 40 cm) mit je 2 starken Ringschrauben zur Befestigung am Gussgewichtsblock (diese Transportrollen sind bei Ge-brauch in der Turnhalle nicht nötig).

☛ 18052

Stück 220.-



Multi-Spielfosten Set

Spielfosten-Set komplett bestehend aus Spielfosten A und B (18053 und 18054).

☛ 18055

Paar 2'920.-



Basketballbrett mit Ausleger

Verzinkter Ausleger aus Stahl-rohr, zum Anschrauben an Multi-spielfosten, mit GFK-Brett 100 x 75 cm (59145), Korb (59441) und weissem Nylonnetz (59491).

☛ 02058

Stück 448.-

Superstandfest

und sicher

durch hohes

Gewicht

von ca. 130 kg

(mit Transportachse

sogar ca. 140 kg) !

Jederzeit und überall sofort einsetzbar für alle Schnur- und Netzspiele, als Hochsprungständer.

Freistehende fahrbare Universal Spielfosten für alle bekannten Netz- und Schnurspiele. In der Halle und im Freien einsetzbar, auch als Hochsprungständer zu verwenden. Besonders schwere und standfeste Konstruktion. Basis in schwerer Gusseisen-aus-führung. Spielsäule 260 cm hoch aus Alu-Profil 80 x 80 mm. Die Flaschenzug-Spannvorrichtung (bei Art. 18054) ist ideal für schnelle Netzhöheneinstellung. Für den komfortablen Transport in der Halle sorgen grosse Fahrrollen an der schweren Gusseisenbasis.

Minibasketpfosten fahrbar komplett

Aluminiumpfosten 80 x 80 mm mit fahrbarem Gegengewicht inkl. GFK Brett 100 x 75 cm (59145), roter Korb (59441) und weisses Nylonnetz (59491)

☛ 02060

Stück 1'946.-



Tchoukball



Spielregeln

Um mit dem Spiel „Tchoukball“ beginnen zu können wird folgendes benötigt :

- 1 Spielplatz von ungefähr 15x26m
- 1 Tchoukball
- 2 Mannschaften von je 7 Spielern/Spielerinnen
- 2 Tchoukballrahmen

Und so wird gespielt !

Um einen Punkt zu gewinnen, muss sich die angreifende Mannschaft den Ball zuspieren und so auf den „Tchoukballrahmen“ werfen, dass der Ball beim Rückprall auf den Boden springt bevor in die Gegenmannschaft fangen kann.

„Original“ Tchoukballrahmen X500

Dieser Rahmen erfüllt alle Empfehlungen des Internationalen Tchoukballverbands.

☛ 05500 mit Vignette

Stück 550.-

Tchoukball

Durch seine unvergleichbare Oberfläche hat man mit dem Tchoukball „team spirit“ eine ausgezeichnete Beherrschung des Balls und einen angenehmen Kontakt. Ebenfalls geeignet für andere Sportarten wie Handball, usw.

05550 Gr. 0 Mini

Stück 39.-

05551 Gr. 1 Kinder

Stück 39.-

05552 Gr. 2 Jugend, Damen

Stück 45.-

05553 Gr. 3 Herren

Stück 52.-

Taktiktafel Tchoukball

Hilft den Spielern und den Schülern die schwierigeren Übungen schnell zu verstehen.

05560 25 x 40 cm

Stück 51.-

Faltprospekt mit Informationen über Tchoukball Format A4 mit Grundspielregeln, Spielerklärung, Bilder. Erhältlich auf deutsch und französisch.

Tchoukball-Ersatzmaterial

Wir können Ihnen das gesamte Ersatzmaterial liefern:

Ersatznetz, Gummikabel, Kabelhaken, usw.

05505 Ersatznetz

Stück 286.-

05510 Kabelhaken 10-er Set

Set 12.-

05520 Gummikabel rot

Stück 28.-

05521 Gummikabel weiss

Stück 28.-

05530 Fussbodenschoner

Stück 9.-

Tchoukballset komplett

- 2 Tchoukballrahmen << X500 >>
- 3 Bälle Tchoukball Gr. 0
- 3 Bälle Tchoukball Gr. 1
- 20 Markierkegel (zum abgrenzen des Spielfelds)

☛ 05590

Set 1'285.-

Funball



WIBA SPORT
6014 LUZERN



Funball-Tor Indoor

180 x 120 cm, vollverschweisst, aus rundem Aluminium-Profil Ø 60 mm. Die Verbindung Latte/Pfosten besteht aus starken 90° Aluminiumguss-Bogen. Netz 3 mm stark aus PP, Maschenweite 45 mm, Farbe schwarz. Diese Tor ist für diverse Sportarten geeignet.

☛ 04690 orange lackiert **Stück 530.-**

Netz zu Funball-Tor

180 x 120 cm, Maschenweite 45 mm, Schnurstärke 3 mm, PP, schwarz.

04695 **Paar 130.-**



Funball-Racket 3000

Allround-Racket 50 cm mit Sicherheitsband. Hochwertiger Alu-Hohlprofilrahmen mit robuster Besaitung und Rahmenschutz versehen.

☛ 04660 **Stück 39.-**

Handschlaufe

zu Funball-Racket 3000

04666 **Stück 6.-**

Griffband

zu Funball-Racket 3000

04667 **Stück 5.-**

Rahmenschutz

zu Funball-Racket 3000

04668 **Stück 9.-**



Funball-Ball Ø 10 cm

Softball aus Schaumstoff mit doppelter PU-Beschichtung

☛ 04680 rot **Stück 9.-**

☛ 04681 gelb **Stück 9.-**



Funball 8-er Set

bestehend aus:

- 8 Funball-Racket 3000,
- 8 Funball-Bälle (4 x rot und 4 x gelb)
- 1 Tasche

☛ 04670 **Set 439.-**

Funball 16-er Set

bestehend aus:

- 16 Funball-Racket 3000
- 16 Funball-Bälle (8 x rot und 8 x gelb)
- 1 Tasche

☛ 04671 **Set 826.-**

Funball 24-er Set

bestehend aus:

- 24 Funball-Racket 3000
- 24 Funball-Bälle (12 x rot und 12 x gelb)
- 1 Tasche

☛ 04672 **Set 1'210.-**



Funball-Tor-Transportwagen

☛ 04403 für 2 Funball-Tore **Stück 535.-**

☛ 04405 für 4 Funball-Tore **Stück 545.-**



Kombi-Tor-Transportwagen

zum Aufhängen von 2 Unihockeytoren 160 x 115 cm auf der einen Seite und 2 Funball-Tore 180 x 120 cm auf der anderen Seite. Sehr platzsparende Variante zum Versorgen von 4 Toren!

☛ 04410 **Stück 565.-**



Tasche zu Funball-Set

(L x H x B) 80 x 35 x 40 cm

☛ 04699 orange, ohne Inhalt **Stück 58.-**

Unihockey



Unihockeystock „Phantom Junior“

Konischer Fiberglas Schaft, Länge 87 cm (Flex27) in blau-weissem Design mit schwarzem Griffband. Offizieller Wettkampfstock.

04101 schwarz	Stück 32.-
04102 weiss	Stück 32.-

Ersatzteile:

Unihockeyschaft „Phantom Junior“

04110 87 cm	Stück 21.-
-------------	------------

Unihockeyschaukel „Phantom Junior“

04120 schwarz	Stück 13.-
04121 weiss	Stück 13.-

Unihockeyset „Phantom Junior“

Konischer Fiberglas Schaft, Länge 87 cm (Flex27) in blau-weissem Design mit schwarzem Griffband. Offizieller Wettkampfstock. Set bestehend aus:

- 6 Stöcke schwarz
- 4 Stöcke weiss
- 5 Bälle

04100	Set 320.-
-------	-----------



Unihockeystock „Optimo“

Schwarzer Schaft aus Polycarbonat, Länge 95 cm.

04201 schwarz	Stück 18.-
04202 weiss	Stück 18.-

Ersatzteile:

Unihockeyschaft „Optimo“

04210 95 cm	Stück 12.-
-------------	------------

Unihockeyschaukel „Optimo“

04220 schwarz	Stück 8.-
04221 weiss	Stück 8.-

Unihockeyset „Optimo“

Schwarzer Schaft aus Polycarbonat, Länge 95 cm. Set besteht aus:

- 5 Stöcke schwarz
- 5 Stöcke weiss
- 5 Bälle

04200	Set 178.-
-------	-----------



Unihockeystock „Phantom“

Konischer Fiberglas Schaft, Länge 95 cm (Flex27) in grün-weissem Design mit schwarzem Griffband. Offizieller Wettkampfstock.

04302 schwarz links	Stück 36.-
04303 weiss rechts	Stück 36.-

Ersatzteile:

Unihockeyschaft „Phantom“

04310 95 cm	Stück 25.-
-------------	------------

Unihockeyschaukel „Phantom“

04321 schwarz links	Stück 13.-
04322 weiss rechts	Stück 13.-

Unihockeyset „Phantom“

Konischer Fiberglas Schaft, Länge 95 cm (Flex27) in grün-weissem Design mit schwarzem Griffband. Offizieller Wettkampfstock. Set bestehend aus:

- 6 Stöcke mit schwarzer Schaukel Revolution
- 4 Stöcke mit weisser Schaukel Revolution
- 5 Bälle

04300	Set 360.-
-------	-----------



Unihockeystock „Fireball“

Konischer Carbon Schaft, Länge 97 cm (Flex27) in Flammen Design mit schwarzem Griffband. Offizieller Wettkampfstock.

04351 schwarz links	Stück 40.-
04352 weiss rechts	Stück 40.-

Ersatzteile:

Unihockeyschaft „Fireball“

04360 97 cm	Stück 27.-
-------------	------------

Unihockeyschaukel „Fireball“

04370 schwarz links	Stück 17.-
04371 weiss rechts	Stück 17.-

Unihockeyset „Fireball“

Konischer Carbon Schaft, Länge 97 cm (Flex27) in Flammen Design mit schwarzem Griffband. Offizieller Wettkampfstock. Set bestehend aus:

- 6 Stöcke mit schwarzer Schaukel Competition
- 4 Stöcke mit weisser Schaukel Competition
- 5 Bälle

04350	Set 399.-
-------	-----------



Hockeystockbehälter

fahrbar aus Kunststoff 49 x 56 x 94 cm
04080

Stück 175.-



Unihockeyset X3M Campus Schulset Fibre

Länge 95 cm. No Grip. Schulset bestehend aus:
• 6 Stöcke grün-schwarz
• 6 Stöcke orange-schwarz

04460

Set 240.-



Unihockeyset Campus School Flex 34

Länge 95 cm. Offizieller Wettkampfstock mit orangem / schwarzem Schaft inkl. Griffband. Composite Stock, beidseitig spielbar.

Set bestehend aus:

- 5 blaue Stöcke
- 5 rote Stöcke

04470

Set 359.-



**Unihockey-Schutzbrille
Protective Eyewear V1 Senior**

Farbe: gelb, inkl. Schutzdose.

04291

Stück 62.-



Unihockey-Matchball gelocht

Dieser IFF zertifizierte Matchball kann bei Meisterschaftsspielen und im Training eingesetzt werden.

04055 weiss

Stück 2.-

04056 gelb

Stück 2.-

04057 blau

Stück 2.-

04058 rot

Stück 2.-



Hockeystocktasche

Hockeystocktasche für ca. 26 Unihockeystöcke

04090

Stück 32.-



**Unihockey-Schutzbrille
Protective Eyewear V1 Junior**

Farbe: gelb, inkl. Schutzdose.

04292

Stück 62.-



Unihockey-Knieschoner

Professionelle-Torhüter-Knieschoner aus durchlässigem und elastischem Neoprene.

04280 Gr. S/M

Paar 92.-

04281 Gr. L/XL

Paar 92.-



Unihockey-Torhütermaske

Kopfschutz aus absolut stoss- und bruchfestem Spezialkunststoff. Optimale Passform. Schutzgitter mit grossem Sichtfeld.

04260

Stück 76.-



Torhüterhandschuhe

Innenseite mit extradünnem echtem Leder. Oberseite mit durchlässigem Stoff. Das Handgelenk wird durch einen engverstellbaren Mechanismus ebenfalls geschützt.

04269 Gr. XS

Paar 55.-

04270 Gr. S

Paar 55.-

04271 Gr. M

Paar 55.-

04272 Gr. L

Paar 55.-

04273 Gr. XL

Paar 55.-



Unihockeybande Grossfeld 40 x 20 m

Offizielle IFF-Ausführung. Elemente aus Polypropylen, inkl. 2 Transportwagen, inkl. IFF-Marken.

☛ 04380 weiss Stück 7'200.-
 ☛ 04381 schwarz Stück 7'400.-

Unihockeybande Kleinfeld 24 x 14 m

Offizielle IFF-Ausführung. Elemente aus Polypropylen, inkl. 1 Transportwagen, inkl. IFF-Marken.

☛ 04385 weiss Stück 4'850.-
 ☛ 04386 schwarz Stück 4'990.-

Unihockeybande Umbausatz

Set zum Umbau eines Grossfelds in 2 Kleinfeldern, inkl. IFF-Marken.

☛ 04390 weiss Stück 2'710.-
 ☛ 04391 schwarz Stück 2'790.-

Unihockeytor „Wettkampf“

Neueste Ausführung. IFF-geprüft, mit Vignette, offizielles Wettkampftor, 160 x 115 cm, stapelbar, inkl. Netz und Dropnetz.
 04020 **Stück 334.-**

Unihockeytornetz

160 x 115 cm, Maschenweite 45 mm, Schnurstärke 2,3 mm, PP, schwarz.
 04030 **Paar 78.-**

Hängernetz

160 x 115 cm, Maschenweite 45 mm, Schnurstärke 2,3 mm. Für Wettkampf vorgeschrieben.
 04040 weiss **Paar 38.-**

Unihockeytor „Junior“

Offizielles Juniorentor, 120 x 90 cm, stapelbar, inkl. Netz.
 03980 ohne Abb. **Stück 199.-**



Kleber „Fussballspielen verboten“

04444 2-er Set **Paar 5.-**



Minitor

Trainingstor (hxb) 40 x 60 cm aus pulverbeschichtetem Stahlrohr, inkl. Netz.
 03990 **Stück 118.-**



Unihockeytor-Wandhalter

zum Aufhängen von 2 Unihockeytoren übereinander.
 09220 **Paar 136.-**



Unihockeytor-Transportwagen

04404 für 4 Unihockeytore **Stück 545.-**
 04402 für 2 Unihockeytore **Stück 545.-**



Unihockey-Torwandplane

160 x 115 cm, aus Planenstoff, mit 6 Schusslöchern. Montage mit Klettbandern.
 04240 **Stück 102.-**



Unihockey-Torwandplane

Goal Booster 160 x 115 cm, aus Vinyl mit 5 Einschusslöchern.
 04241 **Stück 62.-**

Eis- und Streethockey-Schläger

FELDHOCKEYTOR

Streethockeystock VANCOUVER

Schaft aus laminiertem Buchenholz, robuste Nylon Schaufel, abriebfest und elastisch. Mit gerader Schaufel, sehr gut geeignet für Kinder bis 9 Jahre, 95 cm.

D2399 gerade Schaufel, 95 cm Stück 18.-
D2409 gerade Schaufel, 115 cm Stück 21.-



Feldhockeytor

Gr. 3,66 x 2,14 m (B x H), Tiefe unten 1,20 m, oben 0,90 m. Nach internationaler Vorschrift. Aus stabilen Aluprofil 75 x 50 mm. Latte und Pfosten weiss einbrennlackiert, superstabil mit Banden aus mehrfach verleimten Sperrholz, wasserfest, Bandenhöhe 460 mm. Ohne Netz und Transportrollen, bitte separat bestellen.

D5178 Stück 2'120.-

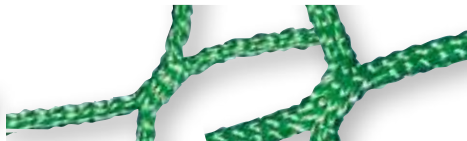

Eis- & Inlinehockeyschläger VANCOUVER JUNIOR

Zuverlässiger Schläger in Junior-Gr. Mit laminiertem Birkenholzschaft und robusten, abriebfestem Blatt aus Nylon. Der Schläger kann auf Eis oder auf Asphalt eingesetzt werden.

D2416 für Rechtsschuss, 125 cm Stück 27.-
D2417 für Linksschuss, 125 cm Stück 27.-
D2418 für Rechtsschuss, 150 cm Stück 31.-
D2419 für Linksschuss, 150 cm Stück 31.-



Feldhockey-Tornetze

aus ca. 3 mm starkem Nylon, Maschenweite 45 mm.

D5181 grün Paar 245.-

Feldhockey-Tornetze

aus ca 2,5 mm Polypropylen, hochfest. Maschenweite 25 mm, nach neuester Regelvorschrift.

D5182 grün Paar 495.-

Transportrollen

Mehrpreis für Transportrollen zu Feldhockey-Tor (D5178) 1 Satz á 2 Rollen (für ein Tor!) mit breiten Kunststoffrollern.

D5179 Set 298.-

Hockeystock SENIOR

OUTDOOR, für Schulen und Vereine, mehrfach verleimt, moderne Kurzkeule, rutschfestes Cushion-Griffband.

D2118 36 Zoll, leicht Stück 21.-
D2119 36 Zoll, mittel Stück 24.-
D2121 33 Zoll, mini Stück 20.-



Hockeyball ALLROUND

Englischer Kunststoffball mit glatter Oberfläche. Idealer Trainingsball für Feld- und Hallenhockey. Ø ca. 7 cm, Gewicht ca. 160 g.

D5291 weiss Stück 10.-



Hockeyball ALLROUND

Englischer Kunststoffball mit glatter Oberfläche. Idealer Trainingsball für Feld- und Hallenhockey. Ø ca. 7 cm, Gewicht ca. 160 g.

D5292 orange Stück 11.-



Wettpiel-Hockeyball Indoor

Hochwertiger Wettpielball für Hallenhockey. Ø ca. 7 cm, Gewicht ca. 160 g.

D5293 gelb Stück 11.-



Feld Hockeyball

GT Dimple Matchball. Hochwertiger Wettpielball für Feldhockey. Ø ca. 7 cm, Gewicht ca. 160 g.

D5290 weiss Stück 13.-

HALLENHOCKEYTOR

Zubehör
Street-/Icehockey

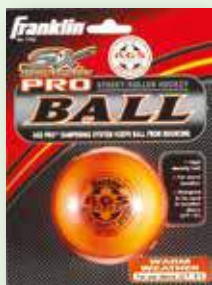

AGS Streethockey-Ball

Aus hochwertigem Kunststoff, AGS-Konstruktion (Active Gravity System) garantiert optimale Spieleigenschaften und Bodenhaftung für beste Ballkontakte.

D2413 Stück 11.-



Streethockey-Puck

Ø 7 cm, gefertigt aus einer speziellen Vinyl-Mischung, ideal für glatte Flächen. Farben sortiert.

D2411 Stück 10.-



Streethockey-Ball NO BOUNCE

Ø 7 cm, aus Spezial-Material für bestes Handling. Farben sortiert.

D2410 Stück 9.-



Hockeypuck

ca. 7 cm Ø, Gewicht ca. 40 g.

D1506 Stück 5.-



Eishockey Puck Senior

Schwarz, Gr. und Gewicht nach Vorschrift. Ø ca. 7,5 cm, Höhe ca. 2,5 cm

D1505 Stück 5.-



Hallenhockeytor 3 x 2 m

aus Leichtmetall nach DIN 7897, Alu mit Holzkerneinlage, Ecken verschweisst, grosse klappbare Tornetzbügel, ohne Netz.

- | | |
|------------------------|---------------|
| ☛ D2264 schwarz-silber | Stück 1'280.- |
| ☛ D2265 rot-silber | Stück 1'280.- |
| ☛ D2266 blau-silber | Stück 1'280.- |



Banden mit Kunststoffprofil auf der Spielfeldseite:

- Geräuscharmer Rückprall des Balles
- Kein Eindrücken oder Auffasern des Holzes



Hallenhockeybande

aus Holz, mehrfach verleimt, auf der abgeschrägten Spielfeldseite mit eingelassener Buchenleiste, äusserst stabile und haltbare Ausführung, Unterseite mit rutschfestem Belag (schont den Hallenboden) 2 x 40 m lang, für komplettes Spielfeld, inkl. Verbindungskeilen.

- | | |
|-----------------------------------|----------------|
| ☛ D5105 kompletter Satz 2 x 40 kg | Set 5'985.- |
| ☛ D5106 Bandenteil, einzeln | per Meter 96.- |
| ☛ D5107 ohne Hartholzleiste | Set 5'096.- |



Transportwagen

mit grossen Schwerlastrollen für Hallenhockeybandensatz (D5105 und D5107).

☛ D5108 Stück 574.-

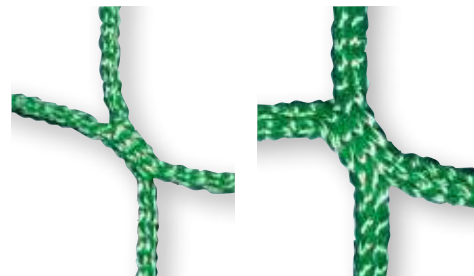

Hallenhockey-Tornetz

Ausladung oben 80 cm, unten 100 cm. Netz aus Polypropylen, hochfest, knotenlos, Farbe grün

- | | |
|-----------------------------------|------------|
| D2202 ca. 3 mm, MW 45 mm | Paar 240.- |
| D2201 ca. 4 mm, MW 45 mm | Paar 326.- |
| D2203 ca. 2.5 mm, MW 25 mm | Paar 435.- |



Hockeystock SENIOR

INDOOR, für Schulen und Vereine, mehrfach verleimt, moderne Mulberryholzkeule, rutschfestes Cushion-Griffband.

- | | |
|-------------------------------------|------------|
| D2100 36 Zoll, leicht (460g) | Stück 21.- |
| D2101 36 Zoll, mittel (560g) | Stück 21.- |
| D2103 33 Zoll, 83 cm | Stück 19.- |

Baseball-Schulset

Bestehend aus: 1 Vinyl-Base-Set, 5teilig , 1 Batting Tee 51-90 cm, 1 Teeball-Schläger aus Holz ca. 66 cm, 1 Baseballschläger aus Alu ca. 76 cm, 10 Baseball-Handschuhe 9,5" für Rechtshänder, 10 Baseball-Handschuhe 12", davon 2 für Linkshänder, 12 Teeballs und 1 Super-Sportbox.

D7976 **Stück 745.-**



Vinyl-Base-Set

aus wetterfestem weissem Vinyl, 3 Bases, 1 Home Plate, 1 Pitchers Plate.

D7920 **Set 32.-**

Baseball-Set Kids

bestehend aus 1x Fanghandschuh 10" (links für Rechtshänder), 1x Baseballschläger 28", 1x Baseball Gr. 8,5".

D7904 **Set 50.-**

Baseball-Set Senior

bestehend aus 1x Fanghandschuh 12" (links für Rechtshänder), 1x Baseballschläger 30", 1x Baseball Ball 8,5".

D7903 **Set 55.-**



Batting Tee

Robuste Hartgummi-Homeplate mit höhenverstellbarem Abschlag (51 - 90 cm). Bestens geeignet für das Schlagtraining, da es das exakte Schlagen eines ruhenden Balles ermöglicht. Speziell entwickelte Ballauflage für geringsten Widerstand.

D7915 **Stück 56.-**



Multi Sport Radar

Vielseitiges Ball-Geschwindigkeitsmessgerät für sämtliche Ball-, Wurf- und Schlägersportarten. Anzeige wahlweise in km/h oder mph. Optional kann die Geschwindigkeit via Voice-Funktion angesagt werden. 5 AA Batterien werden benötigt.

D7941 **Stück 205.-**

Stativ

Das Dreibeinestativ ist die ideale Ergänzung zum Multi Sport Radar.

D7942 **Stück 55.-**



Baseball TRAINING CD-BEE8, 8"

8" Lederball, etwas weicher und kleiner, ideal für Schlag-training.

D7927 8" (Ø ca. 6,5 cm) Stück 9.-



Baseball Diamond RS9P-L, 9"

Hochwertiger Ball mit Dura-Leder-Hülle und schlag-festem Korkkern. Offizielle Gr. 9".

D7919 9", Ø ca. 7,3 cm Stück 10.-



Jugend-Baseball Diamond CD-850, 8,5"

8,5" Leder-Sicherheits-Ball. Spielball der Jugendmann-schaften (BeeBall Major League). Der Ball ist weicher als ein normaler Baseball, deshalb ideal für Schulen oder Indoor-Training.

D7923 8,5" (Ø ca. 7 cm) Stück 9.-



Softball

Hochwertiger Softball mit Gummikorkkern, hart.

D7929 Ø ca. 10,5 cm Stück 11.-

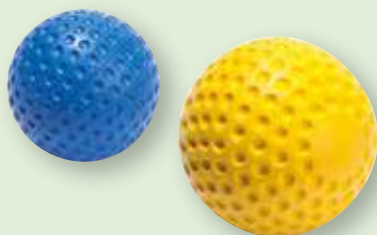

Schaumstoff Soft Ball

PU-Schaumstoff mit spezieller Beschichtung in Golfball Optik. Ideal zum Spielen, Werfen, Fangen oder als Hand-trainer zur Kräftigung von Hand, Fingern und Unterarm.

G5021 Ø 7,5 cm, blau Stück 8.-

G5022 Ø 10 cm, gelb Stück 14.-



Baseball-Handschuh 10" KIDS

Gr.: 10" (25,4cm) Allround-Baseballhandschuh aus Vinyl. Für Kinder geeignet.

D7992 links (für Rechtshänder) Stück 24.-

D7993 rechts (für Linkshänder) Stück 24.-

Baseball-Handschuh 12"

Gr.: 12" (30cm) Allround-Baseballhandschuh aus Vinyl. Für Jugendliche und Erwachsene geeignet.

D7996 links (für Rechtshänder) Stück 30.-

D7997 rechts (für Linkshänder) Stück 30.-



Baseballschläger

aus behandeltem Hartholz.

D7990 28" lang (ca. 71 cm). Stück 23.-

D7991 30" lang (ca. 76 cm). Stück 24.-

Baseballschläger Alu

Gemischte Aluminium-Legierung, ausgewogene Gewichts-verteilung und Balance

D7936 26" lang (ca. 66 cm) Stück 60.-

D7937 30" lang (ca. 76 cm) Stück 60.-



Soft-Baseballschläger Set

Sehr gut geeignet für Kinder. Der Kunststoff-schläger ist hohl und hat einen Schaumstoff-griff. Gesamtlänge: 60 cm. Inklusive Soft-Baseball.

D7986 inkl. Ball Set 24.-



Kin-Ball Sport Ø 122 cm
 Offizieller Ball, Gewicht 1 kg, Hülle aus Nylon mit Latex-Innenball.

09300 schwarz	Stück 289.-
09301 hellgrau	Stück 279.-
09302 rosa	Stück 279.-



Kin-Ball Sport Ø 102 cm
 Offizieller Ball für Spiel im Freien, Gewicht 1,040 kg, blau, Hülle aus Nylon, Innenball aus Latex.

09310 blau	Stück 198.-
------------	-------------



Kin-Ball Sport Ø 84 cm
 Offizieller Ball für Training im Freien und Spiel mit Kindern, rot, Gewicht 0,6 kg, Hülle aus Nylon, Latex Innenball.

09311 rot	Stück 129.-
-----------	-------------



Resultatsanzeigetafel
 für Kin-Ball, blau/grau/schwarz

09331	Stück 208.-
-------	-------------



Kompressor Bravo OV4
 220V/150 mbar, 400 W, für Kin-Ball

09332	Stück 69.-
-------	------------

INTERCROSSE

Intercrosse - das schnelle Mannschaftsspiel mit einfachem Regelwerk. Ein sehr faires und teambildendes Spiel, da Körperkontakt und Schlägerkontakt ausgeschlossen werden. Ein ideales Spiel in der Schule im Sportunterricht, sowohl für drinnen oder draussen geeignet.



Intercrosse-Schulset

Das Set besteht aus:

- 6 Schlägern in rot
- 6 Schlägern in blau
- 12 Bällen
- 1 Transporttasche

D2183

Set 264.-



Intercrosse-Schläger-Set

Das Set besteht aus:

- 6 Schlägern in rot
- 6 Schlägern in blau
- 6 Bällen

D2185

Set 219.-



Intercrosse-Schläger

Für Schule und Verein, Gesamtlänge 100 cm, stabiler Kunststoffkopf mit 70 cm langem Aluminiumschaft, ca. 370 g.

D2180 rot

Stück 20.-

D2181 blau

Stück 20.-

Intercrosse-Ball

Aus weichem Kunststoff, Ø 65 mm.

D2182

Stück 6.-

Intercrosse-Tor

Kunststofftor 120 x 120 cm, 90 cm tief. Lieferung inklusive Polyethylen Netz. Einfaches Stecksystem.

D2184

Stück 88.-

Sofcross 4-Set

Intercrosse Einsteiger-Set. Intercrosse erlernen in 4 Steps: Zu Beginn wird mit den Schlägerköpfen gespielt. Im 2. Schritt kommt der kurze Schaft hinzu. In Step 3 wird der kurze Schaft beidhändig gefasst, ehe im 4. Schritt das beidhändige Spiel mit dem langen Schaft folgt. Ein Set besteht aus

- 12 Schlägerköpfen (jeweils 6 Heads in rot und gelb),
- 24 Schäften (jeweils 12 in 41 und 58 cm Länge),
- 6 Sofcross-Bällen
- 6 Ersatzstraps.

S7196

Set 358.-



Sportspielgeräte und Psychomotorik



Balancier-Bausteine

Unsere Balancierbausteine können zu multisensualen Sinnespfaden zusammengesetzt werden, auf denen der Gleichgewichtssinn ebenso trainiert wird, wie der Tastsinn an den Fusssohlen. Die Bausteine sind ergonomisch gerundet und an ihrer Oberfläche zusätzlich mit stimulierenden Massagenoppen versehen. Über Steckzapfen können sie einfach und schnell aneinandergereiht werden. Masse je Baustein (LxBxH): 49 x 13,5 x 7cm. Lieferbar sind Bausteine in gerader Form (Farben rot und blau) oder gebogener Form (Farben gelb und grün):

P4901 Gerade Form, 8-er Set	Set 176.-
P4902 Gebogene Form, 8-er Set	Set 193.-



Balancier-Tau

aus weichem, griffigem Kunstfasermaterial, ca. 6 cm Ø, Länge 2 m, Enden mit Kunststoffabschluss. Durch das flexible Tauwerk ergeben sich stets neue Formen von Balancier-Übungen.

P4879 **Stück 125.-**



Balancierteller Spindisc Rotor

Gross und Klein werden gleichermaßen von diesem Rotations-Phänomen beeindruckt sein. Denn Drehrichtung und Tempo werden allein durch die Gewichtsverlagerung beeinflusst. Dadurch werden (un)bewusst die verschiedensten motorischen Körperfunktionen mobilisiert und stabilisiert. Im Sitzen, Hocken und Stehen bespielbar. Belastbarkeit 100 kg. Gewicht 3,75 kg. Gr. 39,5 x 39,5 x 11 cm.

P4903 **Stück 138.-**



Fussweg

Der Erzi - Fussweg ist die Antwort auf ein Konzept, welches die Koordination von Gleichgewicht bei Kindern und Erwachsenen mit Spass und Fantasie unterstützt. Sechs Holzfüsse können an einem Kunststoffband (3m) in Richtung und Abstand variabel eingestellt werden. Besonders interessant ist hier das Rückwärts-Passieren, einzeln oder in der Gruppe. Schlaufen an den Enden des Bandes ermöglichen eine schnelle Orts- und Lageveränderung.

S6966 **Stück 50.-**



pedalo®-Balance-Stein

Buche geölt, Ø 14 cm, 5 cm hoch, 160 g, ab 3 Jahren. Kinder trainieren ihren Gleichgewichtssinn, kräftigen ihre Fussmuskulatur und schulen ausserdem ihren gesamten motorischen Bewegungsablauf.

P4878 **Stück 16.-**



Balance Igel

Anwendungsmöglichkeiten: zur Förderung der Koordination (z.B. Balance-Parcours), für diverse Kräftigungsübungen, zur Förderung der Beweglichkeit, zur Entspannung, zur Fussmassage und Körperwahrnehmung, für verschiedene Spiele. Rot - blau - grün - gelb. Durchmesser 16 cm. Lieferung paarweise.

G4178 Ø 16 cm **Paar 40.-**
G4113 Ø 18,5 cm **Paar 53.-**



GEO-Balance Igel

Noch mehr Spass in Freizeit, Therapie und Training! Durch die neuen geometrischen Figuren und verschiedenen Farben lassen sich klasse Spiele zur Förderung von Wahrnehmung und Koordination kreieren. Farblich sortiert.

G4179 Ø 16 cm **Paar 40.-**
G4114 Ø 20 cm **Paar 53.-**

Der Air Parcours wurde speziell für Kinder entwickelt und verknüpft Bewegung mit Dynamik und Spass. Alle Teile sind luftgefüllt und setzen durch die instabile Oberfläche einen hohen sensomotorischen Reiz, der gleichzeitig fordert und Spass macht. Extrem robust und langlebig, hygienisch abwaschbar und pflegeleicht. Ideal für mehr Bewegung in Kindergärten, Schulen und zu Hause.



Air Parcours Klein

Das kleine Set:

- 2 Senso Balance Bars (mit Sensoroppen zur Verbesserung der Wahrnehmung, 50 x 7,5 cm)
- 1 Dynair Ballkissen Kids (Ø 30 cm)
- 2 Senso Balance Igel (16 cm)
- 1 Jumper mini (36 x 18 cm)

G4600 6-teilig

Set 332.-



Air Parcours Gross

Das grosse Set:

- 2 Senso Balance Bars (mit Sensoroppen zur Verbesserung der Wahrnehmung, 50 x 7,5 cm)
- 2 Dynair Ballkissen Kids (Ø 30 cm)
- 2 Senso Balance Igel (16 cm)
- 1 Jumper mini (36 x 18 cm)
- 4 Dynair Senso Minis (Ø 20 cm)

G4601 11-teilig

Set 437.-



pedalo®-Balance-Box

Die pedalo®-Balance-Box umfasst 9 Koordinationsgeräte unterschiedlicher Schwierigkeitsgrade, die einzeln oder im Rahmen eines Bewegungsparcours als Gruppentraining innerhalb und ausserhalb eines Klassenraumes eingesetzt werden können.

Dieser Gleichgewichts- und Koordinationsparcours steigert die motorische Leistungsfähigkeit, Konzentration und Lernfreude. Eine gut koordinierte Bewegung gibt das Gefühl der Sicherheit und subjektiven Leichtigkeit, sowie ein gutes Körpergefühl.

Eine Bewegungsförderung muss früh anfangen, vielseitig sein und Erfahrungen und Üben herausfordern. Die pedalo®-Balance-Box mit ihrem Bewegungsangebot fördert neben vielen anderen Bereichen insbesondere die Gleichgewichtsfähigkeit, im Zusammenhang damit die vestibuläre Wahrnehmung durch Stimulation und Sensibilisierung, sowie Haltung und Bewegung.

Lieferumfang:

- 1 Balancekreisel Ø 22, Ø 32 cm
- 1 Balancewippe Ø 22, Ø 32 cm
- 2 Balance-Halbkugeln
- 2 Fussbrett Walzen
- 1 Einbeinstand mit Testauswertungsunterlagen für zwei Koordinationstests
- 2 Anti-Rutsch-Matten 52x30 cm
- 1 stapelbare Tragebox mit Deckel LxBxH 60 x 40 x 23,5 cm.

G4605 9-teilig

Set 428.-



GONGE Flussteste

Von Stein zu Stein hüpfen, ohne den Boden zu berühren – dabei lernen die Kinder Entfernungen einzuschätzen und ihre Bewegungen zu koordinieren. Die Kunststoffsteine sind mit einer rutschfesten Oberfläche und an der Unterseite mit Gummifüssen versehen. Das Set besteht aus 3 Stück à 41 cm Kantenlänge (8,5 cm hoch) und 3 Stück à 25 cm Kantenlänge (4,5 cm hoch).

G6305 6-er Set **Set 70.-**



GONGE Hügelkuppen

Die Hügelkuppen sind mit rutschfesten Gummifüssen versehen und so konstruiert, dass sie nicht umkippen können. Das Set besteht aus 5 Hügelkuppen in 3 Höhen 8,5 cm, 17 cm und 25,5 cm.

G6306 5-er Set **Set 154.-**



Terrasensa® Strukturboden

Terrasensa® Strukturbodenplatten – Die innovative, unverwüstliche Therapie-/Trainingshilfe für alle Personengruppen. Die Struktur der Platte ist dem Naturboden nachempfunden. Trainiert Sensomotorik, Kraft, Ausdauer, Gleichgewicht, Koordination. Tipp: Legen Sie mehrere Platten aneinander und Sie erhalten so eine strukturierte Gesamtoberfläche. Die Platte ist rutschsicher und stossdämpfend. Abnutzungsbeständig durch 100% Polyurethan. Leicht zu reinigen. Gr. 50 x 50 cm. Preis pro Platte.

- Neue Wege in Therapie und Training!
- Terrasensa® überrascht mit jedem Schritt und jedes mal anders!
- Terrasensa® mit Kindern - fördert die Sensomotorik und Entwicklung
- Terrasensa® in Sport und Fitness - ideal zur Muskelstärkung und Verletzungsprophylaxe
- Terrasensa® mit Senioren - verbessert Motorik und gut bei der Sturzprophylaxe
- Terrasensa® in der Physiotherapie - Stabilität und Balance, wer wackelt, der lernt.

G2233 **Stück 170.-**
G2234 6-er Set **Set 915.-**



Taktile Scheiben

Die unterschiedlichen Oberflächen fordern den Tastsinn in Händen und Füßen heraus. Gleichzeitig fördern sie die sprachliche Entwicklung, in dem die Kinder ihre Sinneseindrücke beschreiben. Durch das verwendete Gummi fühlen sich die Scheiben sehr angenehm an. Jede der 5 unterschiedlichen Strukturen gibt

es als grosse und kleine Scheibe. Die Grossen legen Sie auf den Boden, während die Kinder die kleinen Scheiben in der Hand halten. Gut geeignet für die basale sinnliche Wahrnehmung, Gedächtnis-Spiele, usw.. Enthält je 5 Scheiben Ø 27 und 11 cm, Augenbinde, Aufbewahrungsbeutel.

G4602 Schwierigkeitsgrad: Leicht **Set 104.-**
G4603 Schwierigkeitsgrad: Mittel **Set 104.-**

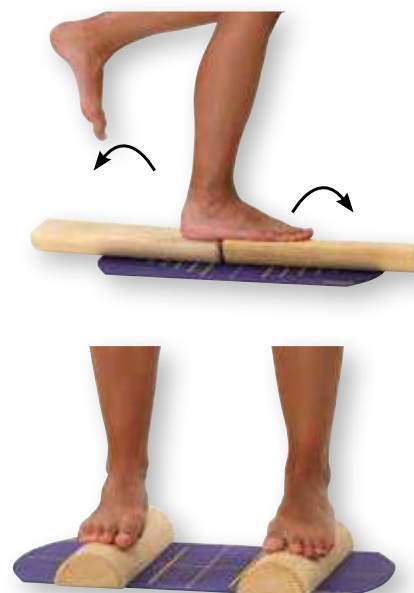

pedalo®-Fuss-Regenerationsmatte

Durch die sphärische Wölbung der Massagematte werden alle Reizpunkte der beiden Fusssohlen gleichzeitig stimuliert.

- Kräftigung der Fussmuskulatur
- Lockerung der Tiefenmuskulatur
- Dient zur Regeneration nach dem Sport
- Aus natürlichem Kautschuk hergestellt
- Masse und Gewicht: (Ø) 25 cm, 600 g
- zur Fusssohlenmassage

K8825 **Stück 42.-**

pedalo®-Medi-Kreisel PRO-PEDES

Mit der Wölbung nach oben ist es ein optimaler Fuss-Beinachsentrainer. Über die Fersenaufrichtung und den Grosszehenballenkontakt wird dabei das Fusslängsgewölbe trainiert und gleichzeitig eine anatomisch gerade Beinachse stabilisiert. Mit der flachen Seite nach oben wirkt Pro-Pedes wie ein Therapiekreisel zur Verbesserung von Haltung und Bewegungskoordination. Bewährt bei Jung und Alt, in Fitness, Reha, Therapie

Massives Buchenholz, Ø 27 cm **G2232** **Stück 71.-**

pedalo®-Fusswalzen

Zur Verbesserung der Koordination und Stabilität, Kräftigung und Dehnung der Fussmuskulatur für die Aufrichtung des Fussquergewölbes.

- Abwechslungsreiches Beinachsentraining
- Verbessert Koordination und Stabilität
- Kombinierbar mit Wippe, Federbrett, Dreh-Wippe
- Inklusive Anti-Rutschmatte
- LxBxH: 35 x 10 x 5 cm

K8823 **Paar 60.-**



Stapelgeister

Dieses Spiel funktioniert in wirklich jeder Altersklasse und auch in grösseren Gruppen. Die Geister erscheinen in verschiedenen leuchtenden Farben und lustigen Gesichtern. Stapelt man die Geister, wird es spannend: Welcher Geist bringt den Stapel zu Fall?! Wer nicht hochstapeln will, kann auch anders - die Geister als Domino aufgebaut, kommt Bewegung ins Spiel.

- 80 Stapelgeister aus 100% Buchenholz, farbig lackiert
- schweiss- und speichelecht
- in einem verschliessbaren Kunststoffeimer
- zur Förderung der Hand-Auge-Koordination
- für die Ergonomie der Hand entwickelt
- zur Konzentrationssteigerung

S6969 L-10-teilig **Set 23.-**
S6965 XL-25-teilig **Set 37.-**
S6968 XXL-80-teilig **Set 102.-**

Geisterwand - Stapelgeister

Inhalt: 1 Grundplatte, 1 Set Drehgeister (5 Stück), 1 Set Stapelgeister (25 Stück), 1 Zubehörbeutel. Set: Wand, Dreh-/Stapelgeister

S6962 **Set 138.-**





Balancierbrett Looping

Balancierbrett mit spiralförmiger Kugelbahn und einer erhöhten Schwierigkeit. Ideal auch als Partnerspiel geeignet. Material: Aus Birkenperrholz, farbig bedruckt. Belastbar bis 100 kg. Masse: LxBxH 115x25x5 cm. Lieferung mit 3 farbigen Kugeln. **P7733** **Stück 111.-**

Ersatz-Holz-Kugeln Ø 30 mm

Ersatzkugeln für das Balancierbrett Wippe. Die 2 Holzkugeln haben einen Durchmesser von 30 mm. Die Kugeln sind aus Buchenholz und farbig lackiert **P7722 2er-Set** **Set 6.-**



Murmelbär

Fördert Konzentration, Koordination und Balance. Murmelachterbahn mit vielen Raffinessen. Masse: 50 x 20 cm. **G1949** **Stück 70.-**



Balancierbrett Race

Balancierbrett mit spiralförmiger Kugelbahn und einer erhöhten Schwierigkeit. Ideal auch als Partnerspiel geeignet. Material: Aus Birkenperrholz, farbig bedruckt. Belastbar bis 100 kg. Masse: LxBxH 70x20x6 cm. Lieferung mit 2 farbigen Kugeln. **P7734** **Stück 69.-**

Ersatz-Holz-Kugeln Ø 30 mm

Ersatzkugeln für das Balancierbrett Wippe. Die 2 Holzkugeln haben einen Durchmesser von 30 mm. Die Kugeln sind aus Buchenholz und farbig lackiert **P7722 2er-Set** **Set 6.-**

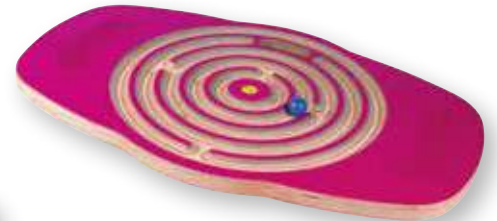

Erzi Balancierbrett Thera

Das Balancierbrett Thera kombiniert Spiel, Spass und Bewegung. Ausgestattet mit rutschfesten Trittflächen können Erwachsene sich auf diese Balancierscheibe stellen und die Kugeln entlang der Spur ins Ziel bringen. Der flexible und rutschfeste Wippfuss an der Unterseite des Balancierbrettes bietet die entsprechende Sicherheit. Der integrierte Tragegriff ermöglicht einen bequemen Transport. Material: Birkenperrholz, lackiert. Belastbar bis 150 kg. **P7736 Gr. 73 x 47 x 7,3 cm, 4,79 kg** **Stück 138.-**



Balanco Set 1

Das Balanco Set 1 beinhaltet die Einsätze MAUS, LABYRINTH und ACHT, eine Gummimaus, eine Hartgummikugel. Gewichtsbelastung bis 120 kg. Masse (LxBxH): ca. 54 x 40 x 10 cm. **G2220** **Set 135.-**



Balanco Set 2

Das Balanco Set 2 beinhaltet die Einsätze KORBBALL, LABYRINTH und ACHT, eine Gummimaus, eine Hartgummikugel. Gewichtsbelastung bis 120 kg. Masse (LxBxH): ca. 54 x 40 x 10 cm. **G2221** **Set 135.-**



Haltegurte für Balanco

aus reissfestem Gewebeband, längenverstellbar, mit Handgriffen und Befestigungshaken. Lieferung paarweise. **G2223 38 - 60 cm** **Paar 30.-**
G2224 58 - 72 cm **Paar 30.-**



Balancierkugelbahn

Kugellabyrinth für 2 bis 4 Spieler. Mit Geschicklichkeit, Augen-Hand-Koordination gilt es in Teamarbeit die Kugeln durch das Labyrinth zu führen. Bäume, Häuser und Tunnel sind mit Magneten aufgebracht und können beliebig positioniert werden. Inklusive 3 Holzkugeln. Scheibe aus MDF
S9631 Ø 67 cm, 1,2 cm stark. Stück 194.-



Balancierbrett Maxi Disc

Das Balancierbrett Disc Maxi, ist das grösste und komplexeste Balancespiel von ERZI. Kinder und Erwachsene können äusserst variationsreich agieren vom ruhigen Solospiel bis zum kommunikativen Duo, Trio, Quartett ... ist vieles möglich. Eine unterzulegende Aufnahmepfanne zentriert die Balancefläche und verhindert Ein- bzw. Abdrücke auf der Untergrundfläche. Belastbar bis 250 kg. Masse: (ØxH) 110 x 7 cm. Gewicht ca. 11,1 kg. Lieferung inkl. 6 farbigen Kugeln.
P7735 Stück 415.-

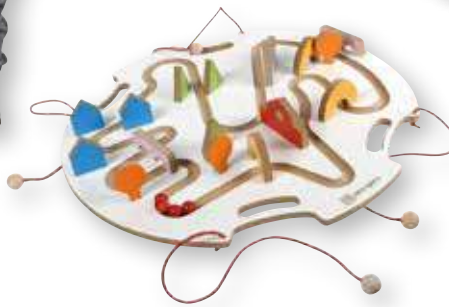

Trackboard Stern

Dieses Balancespiel ist für 1-2 Personen gedacht und eine echte Herausforderung. Das Trackboard kombiniert Spiel, Spass und Bewegung. Man kann auf der Balanceplatte stehen oder auch im Partnerspiel das Trackboard mit den Händen festhalten. Der flexible und rutschfeste Wippfuss an der Unterseite des Trackboards bietet die entsprechende Sicherheit beim Balancespiel. Masse: (LxBxH) 57,5x57,5x6 cm. Gewicht: 2,9 kg. Inkl. einem Beutel mit 3 Kugeln.
P7718 Stück 135.-

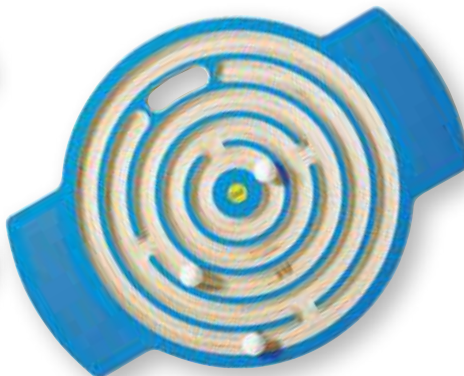

Trackboard Labyrinth

Das Labyrinth zu Füssen: Nicht jede Spur bringt die Kugel vom äusseren Kreis zum inneren und zurück. Hier ist Balance und Koordination gefragt! Inhalt: 1 Spielplatte, 1 Beutel mit 3 Kugeln. Masse: (LxBxH) 62x47x6 cm. Belastbar bis 100 kg. Gewicht: 2,25 kg.
G1977 Stück 111.-



Erzi Trackboard Kreis

Balancierscheibe mit kreisrunder Spur. Die Kugel wird während des Balancierens um den eigenen Körper herum bewegt. Inhalt: 1 Spielplatte, 1 Beutel mit 3 Kugeln. Masse: (LxBxH) 62x47x6 cm. Belastbar bis 100 kg. Gewicht: 2,5 kg.
G1978 Stück 111.-



Ersatz-Holz-Kugeln Ø 40 mm

Ersatzkugeln für die Erzi Balancierspiele Trackboard. Die 3 Holzkugeln sind in einem Beutel verpackt und haben einen Durchmesser von 40 mm. Die Kugeln sind aus Buchenholz und farbig lackiert.
P7719 3-er Set Stück 10.-



Mini-Handspiel

spielerisches Training für Koordination, Konzentration und Feinmotorik. Die Ausbildung der Bahnen erfolgt in einer Hohl- nut, die ein Herausfallen der Stahlkugeln verhindert. Ø 12 cm.
G1947 rot Stück 10.-



Mini-Handspiel

spielerisches Training für Koordination, Konzentration und Feinmotorik. Die Ausbildung der Bahnen erfolgt in einer Hohl- nut, die ein Herausfallen der Stahlkugeln verhindert. Ø 12 cm.
G1948 gelb Stück 10.-



MiniTop

Kreisel mit dem bereits kleine Kinder das Schaukeln, Wippen und Kreiseln lernen. Die spezielle Form aus Kunststoff unterstützt die Bewegungen, verhindert aber gleichzeitig das Umkippen. Zudem werden sowohl Kopf und Finger geschützt. Geeignet bis 4 Jahre. Masse (ØxH): 68 x 26,5 cm. Gewicht 1,6 kg.

P2757 **Stück 59.-**

GONGE-Kreisel

ein wunderbarer Riesen-Kreisel 80 cm Ø, 44 cm Tiefe. Ideales Gerät für ungezählte Verwendungsmöglichkeiten: wippen, im Kreis drehen, kullern, eine Höhle bauen, mit Wasser planschen. Entwickelt die kindliche Motorik beim Spielen. Aus schlagfestem Kunststoff, draussen wie drinnen zu gebrauchen. Auch für das grobmotorische Training von Behinderten gut geeignet.

P2751 **Stück 84.-**

Riesenkreisel

Der Riesenkreisel ist ein echter Allrounder unter den Spielgeräten. Er wird im Kindergarten, in der Schule, im Sport und auch im Therapiebereich verwendet. Der Schaukelkreisel bietet Platz für bis zu 4 Kinder oder alternativ auch für 2 Erwachsene. Aus stabilem Kunststoff, mit abgerundeten Kanten. Belastbar bis 160 kg.

P2758 Ø 140 cm **Stück 420.-**

bilibo®



Gonge® Koala

Mit der neuartigen Spielschale können die Kinder wippen, balancieren und schaukeln. Das Spielgerät kann in zahlreichen Varianten eingesetzt werden und bietet jede Menge Spass und spannenden Spielmöglichkeiten. Die Aussenseite hat eine kreisförmige Kante, welche das Wegrollen unterbindet. Bei dem Spiel, mit dem Turngerät, steht vor allem die Stimulation der vestibularen Wahrnehmung und die Förderung des Gleichgewichtsinns. Belastbar bis 50 kg. Durchmesser: 58 cm. Höhe: 45 cm.

P2754 **Stück 96.-**



Bilibo

Ob drinnen oder draussen, im Sandkasten, am Wasser oder im Schnee. Bilibo bringt Schwung ins Spiel der Kinder. In den farbigen Kunststoff-Schalen wird geschaukelt oder gekreiselt, auf ihnen balanciert, darunter Schildkröte gespielt... Der Fantasie sind keine Grenzen gesetzt. Bilibo macht Spass und schult dabei spielerisch Gleichgewicht, Motorik und Vorstellungskraft der Kinder. Für Mädchen wie Jungen von 2-7 Jahren.

Gr. 39x39x22 cm, Gewicht: 800g, widerstandsfähiges HD-Polyethylen, lebensmittelecht, schlagfest, 100% recyclebar, Farben: rot, blau, gelb, orange, pink, grün

S6960 **Stück 38.-**

Bilibo mini

Gr. 12x12x7 cm, Gewicht: 40g, widerstandsfähiges HD-Polyethylen, lebensmittelecht, schlagfest, 100% recyclebar, Farben: rot, blau, gelb, orange, pink, grün

S6961 **Stück 12.-**



Varussell

Das neuartige Spielgerät ist ein Karussell mit einer Drehscheibe. Mit therapeutischem Nutzen, wird die Balance, Gleichgewicht und die Bewegung gefördert. Durch geschickte Gewichtsverlagerung dreht sich die 40 cm Scheibe und sorgt bei Kindern für einen Riesenspass. Das robuste Spielgerät ist leicht und schnell aufzubauen. Durchmesser der Scheibe: 40 cm. Höhe: 20 cm. Bis 120 kg belastbar.

K8849 **Stück 920.-**

Varussell® Effektscheiben

Zum Auflegen auf das Varussell®. Die 4 Scheiben sind beidseitig bedruckt. Es ergeben sich 8 verschiedene Muster und Effekte bei der Drehbewegung.

K8851 4-er Set **Set 99.-**

Varussell® Vergrößerungsscheibe 60

Die Varussell® Vergrößerungsscheibe lässt sich oben und unten am Gerät befestigen. In Kombination mit Liegebrett als Kippsicherung einzusetzen. Stabile Holzscheibe, rot lackiert und einfach zu montieren.

K8852 **Stück 129.-**

Varussell® Liegebrett

Das Liegebrett ist zum Aufschaubren auf das Varussell® und bietet eine Vergrößerung der Sitzfläche für bis zu 2 Personen.

K8853 120 x 60 cm **Stück 178.-**



pedalo®-Rodeosell®

Auf dem pedalo®-Rodeosell® muss die Balance gehalten werden und man geht an die Grenzen seines Gleichgewichts. Das Trainingsgerät ist beidseitig verwendbar: Auf Seite A entwickelt das pedalo®-Rodeosell® durch leichte Schwerpunktverlagerung eine hohe Eigendynamik und Beschleunigung. Auf der Seite B muss die Drehbewegung aktiv eingeleitet werden, das pedalo®-Rodeosell® dreht sich dann lange weiter. Vorteil ist, dass diese Seite stets kontrolliert werden kann. Birke Multiplex, natur lackiert, mit hochwertigem Drehlager, Ø 55 cm, 21 cm hoch, 10,2 kg garantieren sehr guten Stand, bis 100 kg belastbar.

K8815 **Stück 309.-**

Motorikscheibe

Durch die eigene Körperbalance wird die Scheibe in Rotation gesetzt. Mittels Gewichtsverlagerung lässt sich die Geschwindigkeit und die Richtung steuern. Sicheren Halt bietet jeweils eine Halteschleife links und rechts des Körpers. Fünf stabile Füße sorgen für die nötige Standsicherheit. Im Sitzen oder Liegen sind unterschiedlichste Bewegungsformen möglich und erfordern die ständige Körperbalance, Gleichgewicht und Geschicklichkeit. In vielen Schulen und Kindergärten, sowie bei Ergotherapeuten und Logopäden bereits vorhanden.

- Fördert die Körperhaltung und Körperspannung
- Sowohl innen- als auch im Aussenbereich einsetzbar
- Robust und stabil

P7715 Ø 57,5 cm **Stück 265.-**

Gonge® Karussell

Das Karussell hat einen speziellen Anforderungscharakter. Die angewinkelte Sitzfläche muss durch Verlagerung des Körpergewichts in Bewegung gesetzt werden. Kleinere Kinder können sich auch mit den Füßen abstossen um die Scheibe in Bewegung zu setzen. Somit ist das Karussell für alle Altersgruppen geeignet. Drehen, Spielen und Spass stehen im Vordergrund. Belastbar bis 75 kg. Ø 56 cm. Höhe: 34 cm.

P2759 **Stück 206.-**



Krabbelbögen

Gestalten Sie mit dem 6er-Set Krabbelbögen einen interessanten Bewegungs- und Spielparcours für Kinder. Die Bögen sind aus robustem Schaumstoff und besitzen schaumstoffummantelte Sockel mit Beschwerung. Durch enge oder weite Positionierung der Sockel entstehen Bögen mit einer Höhe zwischen 53 und 61 cm. Auch als Tore oder Rollbrettunnel geeignet.

P4648 **Set 180.-**



Spielfass

aus strapazierfähigem und witterungsbeständigem Kunststoff, schlag- und stossfest, 5 Jahre Garantie. Das Fass ist beidseitig offen. Aussendurchmesser 56 cm, Öffnung 40 cm Ø, 80 cm hoch, Farbe blau.

S6549 **Stück 125.-**

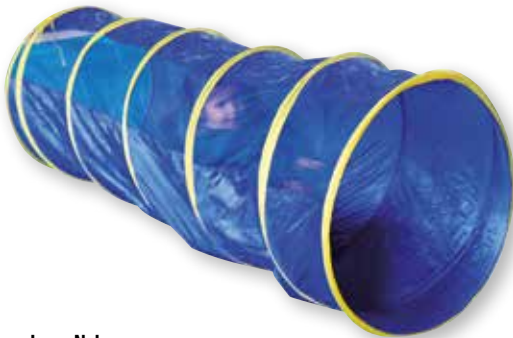

Kriechtunnel aus Nylon

Der Kriechtunnel aus robustem Nylonmaterial ist mit einem Pop up-Mechanismus ausgestattet und deshalb in sekundenschnelle einsatzbereit. Besonders empfehlenswert für Kindergärten, therapeutische Einrichtungen und Kinderkrippen! Ein etwa 25 cm breites, auf ganzer Länge durchgehendes Sichtfenster nimmt Kindern die Angst vor der Dunkelheit. Farbe blau. Für Kinder ab 3 Jahren.

P2920 Ø 60 x 180 cm **Stück 44.-**

P2921 Ø 60 x 300 cm **Stück 62.-**



Aktivitätsringe

- Flexible Ringe für verschiedene, fantasievolle Bewegungsspiele
- Tanzen, Balancieren, Stapeln, Jonglieren, Werfen
- Ideal in Spiel, Rhythmik, Gymnastik
- Weicher Kunstgummi
- Masse: Ø 16,4 cm, Dicke 12 mm

G4604 24-er Set **Set 62.-**



Raupe (Laufband)

aus verschleissfestem PVC-Planenstoff, ca. 7 m lang endlos verschweisst, ca. 50 cm breit. Dieses Spiel verlangt Anpassungsfähigkeit und partnerschaftliches Verhalten, um das Laufband zu bewegen. Kann sowohl in der Halle als auch im Freien verwendet werden.

P2891 **Stück 107.-**



Kriechtunnel

aus robustem Dralongewebe. Ein faszinierendes Spielgerät für Kinder jeden Alters, denn sie können vor- oder rückwärts hindurchkrabbeln und ihrer Fantasie freien Lauf lassen. An beiden Enden des Tunnels sind zum besseren Festhalten Seile als Verstärkung eingearbeitet. Ø ca. 60 cm.

P2892 400 cm lang **Stück 192.-**

Hamsterrolle / Rhönrad

Wie in einer Hamsterrolle drehen sich die Kinder mit viel Spass. Aufgebaut als Halb- oder Viertelkreis fördern Sie die motorischen Fähigkeiten durch Balancieren, Wippen, Klettern - alleine oder zu zweit. Verdeckte Schraubverbindungen halten die stabile Rolle zusammen. Sprossenabstände ca. 15 cm, Ø 145 cm, B: 45 cm. Geeignet ab 3 Jahren.

P2917 **Set 310.-**



Heulschlauch

(Schleuderhorn), Kunststoff, gerippt, knallbunte Farben. Erzeugt beim Schleudern interessante Töne, in Gruppen Akkorde und Sphärenklänge. Länge ca. 80 cm, Ø ca. 3 cm.

P2842 **Stück 5.-**



Hüpf sack

Sehr strapazierfähiger Hüpf sack mit Haltegriffen, aus starkem Markenstoff (waschbar bei 30° C), reissfest gearbeitet, eignet sich für viele Gemeinschaftsspiele, vom Sackhüpfen bis zum Grosseinkauf. Ein beliebtes Spiel- und Sportgerät.

Gr. 1: 60 x 30 cm

S6535 blau	Stück 34.-
S6536 rot	Stück 34.-
S6537 gelb	Stück 34.-
S6538 grün	Stück 34.-

Hüpf sack

Gr. 2: 80 x 40 cm

S6539 blau	Stück 54.-
S6540 rot	Stück 54.-
S6541 gelb	Stück 54.-
S6542 grün	Stück 54.-



Jute-Hüpf sack

Hergestellt aus natürlichem und haltbarem Jutegewebe 100%, Ø 50 cm, H: 80 cm, Rot eingefärbt. Hüpf säcke bringen viel Spass für jedes Kinderfest!

S6510	Stück 10.-
-------	------------



Spring- und Hüpf ball

Super-Trimmgerät, gegossene Ausführung aus Sicherheits-PVC, das nicht platzt, mit 2 Griffhörnern.

D3143 Ø 55 cm	Stück 20.-
---------------	------------



Original MOONHOPPER

Der interessante Hüpf ball mit Trittscheibe, sehr strapazierfähig, für drinnen und draussen. Ideal für Koordinations-, Konditions-, Gleichgewichts- und Muskeltraining. Oder einfach nur zum Zeitvertreib. Für Kinder bis Körpergewicht ca. 55 kg. Farbe pink/blau.

G2776	Stück 29.-
-------	------------



MOONHOPPER Sport

Der springende Therapie-Kreisel für mehr Gelenkstabilität, Gleichgewicht, Geschicklichkeit. Eine willkommene Abwechslung für jede Trainingseinheit. Mit seiner robusten, sicheren Scheibe ist der Moonhopper Sport für Erwachsene ausgelegt. Einsetzbar bis Körpergewicht 100 kg.

G2777	Stück 50.-
-------	------------

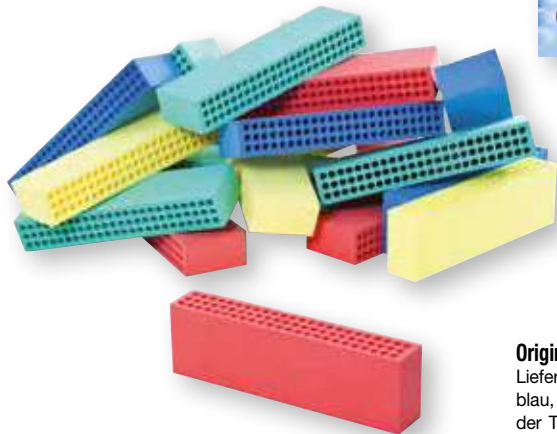

Original BLOCKX

20 Blöcke in den Farben rot, grün, gelb und blau.

L3212 20-er Set	Set 272.-
-----------------	-----------



Original BLOCKX

Lieferung von 20 Blöcken in den Farben rot, grün, gelb und blau, sortiert. Dank Tragetasche ist die Aufbewahrung und der Transport kein Problem mehr! Tasche (LxBxH) 60 x 45 x 60 cm, gelb.

L3216 20-er Set in Tasche	Set 345.-
---------------------------	-----------

BLOCKX-Stecker

Stecker zum Verbinden und Kombinieren mehrerer BLOCKX, aus hochwertigem Kunststoff gefertigt.

L3213 20-er Set	Set 29.-
-----------------	----------



Weichschaum-Grossbaukasten

Die Bausteine aus Spezialschaumstoff mit Elefantenhaut sind robust, abwaschbar und sehr langlebig. Sie sind sowohl für drinnen wie für draussen geeignet.

Der Baukasten besteht aus 9 Teilen:

- 2x Würfel 25 x 25 x 25 cm
- 1x Rolle Ø 25, 25 cm lang
- 2x Dachformen 25 x 25 cm
- 2x Klötze 50 x 25 x 12,5 cm
- 1x Brücke 50 x 25 x 25 cm
- 1x Halbröhle 30 x 25 x 15 cm

G6300 9-er Set	Set 375.-
----------------	-----------



Kooperationsband

Innerhalb des Kooperationsbandes kann eine Gruppe aufeinander zugehen, zusammen in eine Richtung gehen oder bestimmte Formen bilden - sitzend oder liegend, im Aussen- oder Innenbereich. Latexband mit weicher, regenbogenfarbener Ummantelung aus 100% Elasthan, Umfang ca. 500 cm (ungedehnt). Waschbar.

S6551

Stück 120.-

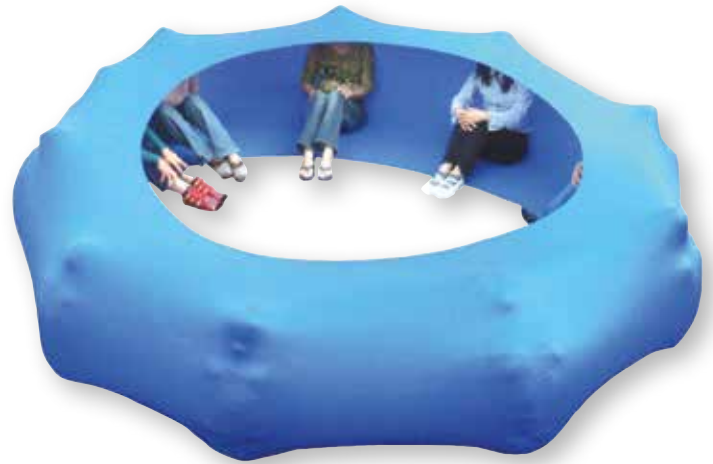

Kooperationsschlauch

Teamfähigkeit und Wohlfühlfaktor sind in der Kindesentwicklung sehr wichtige Bestandteile. Das sehr strapazierfähige, extrem dehnbare Material des Kooperationsschlauches umschliesst eine ganze Gruppe Kinder und bietet so einen wohligen Platz für Spiele, einen Raum um Geschichten vorzulesen oder einen Ort zum Entspannen und vieles mehr. Umfang des ungedehnten Schlauches 750 cm, Höhe 140 cm. 100% Elasthan.

S6550

Stück 398.-



Rundtuch Co-Oper Blanket

Dieses einmalige Spieltuch eröffnet unzählige Möglichkeiten kooperativer Bewegungsspiele. Hier steht nicht das Gewinnen im Vordergrund sondern die Fähigkeit zur Zusammenarbeit innerhalb einer Gruppe. Das Spieltuch erfreut sich bei Kindern und Erwachsenen grosser Beliebtheit, weil es keine starren Regeln gibt sondern bei jedem Einsatz in anderer Weise genutzt werden kann. Es fordert zum Entdecken gemeinsamer Bewegungsmöglichkeiten auf und bildet das richtige Umfeld für räumliche Erfahrung, sich zu strecken, zu spielen und Grenzen zu erforschen. Co-Oper BLANKET aus superelastischem hochreissfestem Lycra hergestellt, bietet genügend Halt und Widerstand für Gruppen von bis zu 13 Personen. Höhe ca. 150 cm.

S6520

Stück 496.-



Fussgelenk-Klettbänder

Die elastischen und angenehm zu tragenden Klettbänder lassen sich für viele Team- und Kooperationsspiele nutzen. Einfach einen Fuss des Partners mit dem eigenen oder nur die eigenen Füsse verbinden und dann um die Wette laufen oder hüpfen. 6er-Set in verschiedenen Farben, 4 cm breit, mit Klettverschluss. Material: 100% Polyester. (6-er-Set)

S7197

Set 57.-

Kooperations Laufband

Kooperationsband zur Schulung von Koordination, Balance und Gleichgewicht und zur Förderung des Teamgedanken. Das Laufband verfügt über 5 Schlaufen, die mittels Klettverschluss schnell und einfach angebracht und wieder abgenommen werden können. Für bis zu 5 Kinder. Für Drinnen und Draussen geeignet. 2 Bänder, jeweils 5 cm breit und 147 cm lang. Material: 100% Polyester.

S7198

Paar 102.-





Activi-T-Blanket

Vielseitig einsetzbare Aktivitätsdecke für verschiedenste Kooperationsspiele. Während die an der Oberseite platzierten Schlaufen zum Gleichschritt von maximal 5 Kindern einladen, eignen sich die seitlichen Schlaufen für die verschiedensten Zugübungen mit Passagieren. Die Activi-T-Blanket eignet sich besonders für Staffelläufe bei Schul- und Sportfesten. 5 Paar Griff- bzw. Fusschlaufen auf der Oberseite und jeweils 6 Schlaufen an den beiden Seiten. Material: 100% Polyester. **Set 198.-**



Chiffon-Wurfsäckchen

Sanfter Flug zum Ziel. Ideal zum Erlernen des Jonglieren. Das Wurfsäckchen mit Kunststoffgranulat gibt die Richtung an und das leichte Chiffontuch stabilisiert und verlangsamt den Flug. 100% Polyester, ca. 30 cm lang. 4er-Set in rot, gelb, grün und blau.

M6501 Set 25.-



Tanzsack PANTO MIMO

Sehen aber nicht gesehen werden. Mehr Selbstbewusstsein mit Panto-Mimo. Das erste Mal vor Publikum stehen und etwas vorspielen, wer von uns kann sich noch an dieses Lampenfieber erinnern? Mit dem Panto-Mimo geht's ganz leicht! Im Handumdrehen werden aus den Kindern skurrile Phantasiegestalten, Skulpturen oder Fledermäuse, Schmetterlinge und Gespenster. Das belastbare Polyestergerewebe ist von innen nach aussen durchscheinend und mit einem Klettverschluss verschliessbar. Masse: 120 x 75 cm.

S6523-01 blau Stück 51.-
S6523-02 rot Stück 51.-



Chiffon-Tücher

Gr. 140 x 140 cm. Aus 100% Nylon. Fast schwerelos werden sie schon durch leichtes Pusten in der Luft gehalten und zeichnen auch die kleinste Bewegung schwungvoll nach. Besonders gut geeignet sind die Tücher auch für Gruppenspiele mit Musik.

S6562 rot Stück 10.-
S6563 gelb Stück 10.-
S6564 blau Stück 10.-
S6565 grün Stück 10.-

Baumwolltuch

Ein farbenfrohes Baumwolltuch für eine Vielfalt unterschiedlicher Übungen wie Gegenstände verbergen, ertasten, transportieren, werfen, greifen oder falten. Die feinmotorischen Fähigkeiten werden geübt und verbessert. Auch als Rhythmiktuch verwendbar, rundum besäemt,

- türkis
- pink
- sonnengelb
- neongrün

G4380 70 x 70 cm, 4-er-Set Set 33.-
G4384 70 x 70 cm, 12-er Set Set 88.-
G4382 150 x 150 cm, 4-er-Set Stück 99.-

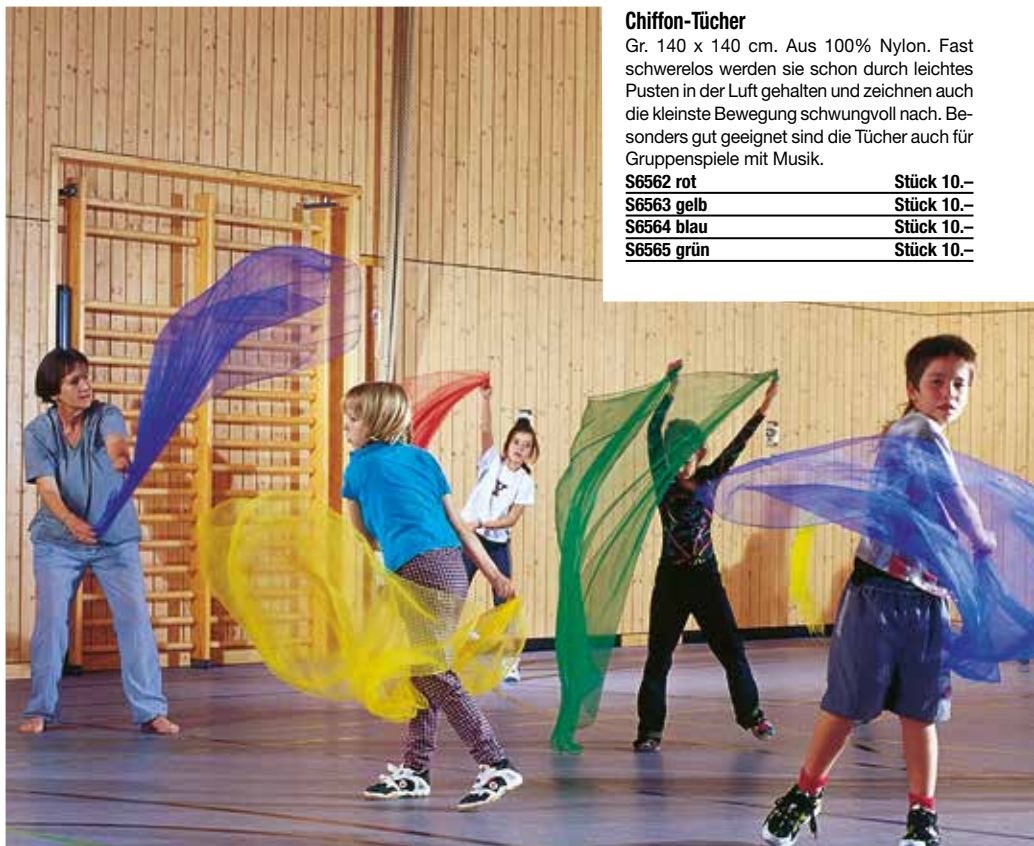



Riesen-Schwungtuch

Für Bewegungsspiele in der Gruppe, um Kindern ein Gefühl für soziales Empfinden zu vermitteln. Besonders wertvoll ist, dass es beim Spiel mit dem Schwungtuch keine Gewinner oder Verlierer gibt. Aus mehrfarbigem, spezialvernähtem Polyester-material, mit Loch in der Mitte, inklusive Packsack.

G4540 Ø 300 cm, 8 Griffe	Stück 81.-
G4541 Ø 360 cm, 12 Griffe	Stück 85.-
G4542 Ø 400 cm, 12 Griffe	Stück 99.-
G4543 Ø 500 cm, 16 Griffe	Stück 135.-
G4544 Ø 610 cm, 16 Griffe	Stück 173.-
G4545 Ø 730 cm, 20 Griffe	Stück 208.-

Riesen-Luft-Ball

Riesengrosse, farbenfrohe, lustige Luftspiel-Formteile, federleicht aus hochwertigem, stabil vernähtem Nylonmaterial. Mit kurzer Reissverschlussöffnung, eben gross genug für das Rohr eines Niederdruck-Kompressors. Wenn Riesen-Luft-spielfiguren aufgeblasen und hochgeworfen werden, schweben sie im freien Raum. Sie halten die Luft sehr gut. Obwohl die Riesen-Luftspiefiguren ca. 20 % ihres Volumens während der ersten 15 Spielminuten verlieren, wird der Spielablauf nicht beeinträchtigt. Sie können für viele Spiele verwendet werden. Riesen-Luftspiefiguren sollten unter Anleitung von Erwachsenen und nur für Gruppenspiele eingesetzt werden. Zum Aufblasen nur einen Niederdruck-Luftkompressor verwenden.

S6505 Ø 122 cm	Stück 101.-
----------------	-------------

Riesen-Luft-Würfel

L x B x H ca. 122 x 122 x 122 cm.

S6506	Stück 97.-
-------	------------



Riesenball GLOBUS

Aus hochwertigem Vinnol, mit Verschluss-Stopfen. Farbe: blau-transparent mit Globus-Schablonierung. Wandstärke: ca. 2 mm, aufblasbar. Besonders für Gruppenspiele im Freien geeignet.

S7120 bis zu Ø 200 cm	Stück 1'249.-
S7121 bis zu Ø 100 cm	Stück 292.-



Elektropumpe Sidewinder 230

Zum Aufblasen grossvolumiger Produkte wie Pezzi-Bälle und Luftmatratzen. Inklusive Adapter für alle gängigen Lufteinlässe. Zum Aufblasen und Absaugen. Für einen Pezzi-Ball Ø 63 cm werden ca. 3,5 Min. benötigt. Ø 11 cm, Höhe 12 cm, 0,8 kg. Kraftvolle Pumpe zum 230 V Direktbetrieb

G4188	Stück 48.-
-------	------------

Zipp-Play-Set

Neuartiges Spielgerät, das aufgrund seiner flexiblen Trefferfläche ein variantenreiches Spiel mit neuen Bewegungsmustern bietet. Durch reflexartiges Anspannen des Tuches erzielt der Spieler einen dynamischen Schleudereffekt, mit dem Bälle, Säckchen o.ä. zugespielt werden können. Das Zipp-Play-Spiel bietet alleine, zu zweit oder in der Gruppe hohen Aufforderungscharakter und viel Spielfreude. Ein Set umfasst 2 Schläger, 1 Säckchen (mit Kunststoffpellets gefüllt) und 1 Mini-Kooshball. **S6935** **Set 34.-**



Trampolino Set

Attraktives Partnerspiel für jede Altersstufe, bei dem Hand-Auge-Koordination, Konzentration und Motorik geschult werden. Die Schlagfläche aus stabilem Planenstoff ist mit einer Gummischnur am Rahmen befestigt. Wie mit dem Sprungtuch eines Trampolins werden aufprallende Gegenstände zurückgeschleudert. Ein Trampolino Set umfasst 2 Schläger, 1 Säckchen (mit Kunststoffpellets gefüllt) und 1 Mini-Kooshball. **S6930** **Set 34.-**

Riesenballon

mit Spezialverschluss, aus Latex, einfarbig, bunt sortiert.
P2816 Ø 80 cm, 250 cm Umfang **Stück 12.-**
P2817 Ø 110 cm, 350 cm Umfang **Stück 21.-**

Riesenballon-Verschluss

einzel, bestehend aus Plastikrohr und Klemmstück, wiederverwendbar.
P2819 für Artikel P2816 **Stück 3.-**
P2835 für Artikel P2817 **Stück 4.-**

Punchballon

aus Latex, mit Handschlaufe zum Boxen und Knattern.
P2829 Ø 40 cm, 3-er Set **Set 5.-**



Zwei - Wege - Ballonpumpe

Hand-Kolbenpumpe mit spezieller Aufblasöffnung für Luftballons. **P3480** **Stück 18.-**



Luftballon + Softhülle = Spielball

Luftballon-Ball

Mit dieser Hülle wird jeder normale Luftballon zum idealen Spielball für überall - leicht, stabil und passt in jede Tasche. Der Luftballon wird in die kleine Öffnung der Hülle gesteckt und dann aufgeblasen. Das Mundstück des Ballons wird ein paar mal gedreht und dann nur in die Hülle gesteckt. Der fertige Ball ist fast so leicht wie ein blosser Luftballon, fliegt aber viel gerader und ist stabiler. Lieferung inklusive Luftballon.
P2836 für Ø 25 cm **Stück 11.-**
P2837 für Ø 18 cm **Stück 10.-**



FIX-Ballonverschlüsse

für Luftballons zum Anbinden an Schnüren oder Aufreihen auf Girlanden. 100er-Beutel. **P2826** **Paar 18.-**



Waboba Moon Ball

Der Waboba Moon Ball ist wie nichts sonst auf der Erde. Ultraleichtes Gewicht und eine Sprungkraft als ob es keine Schwerkraft gäbe. Dazu kommt ein verrückter Spin.

S6606 Ø 6,5 cm, 72 g **Stück 14.-**



Waboba Ball Blast

Der griffige Waboba Ball Blast springt auf dem Wasser und bringt Schwung ins Badegehen. Dieser grössere, weichere und leichtere Ball lässt sich besonders gut für Kinder fangen und werfen und ist für jede Art von Gewässern geeignet. Der Waboba Ball Blast mit eingebauter Spassgarantie.

S6609 Ø 7,0 cm, 59 g **Stück 14.-**



Waboba Ball Extreme

Noch mehr Spass im Nass: Der Waboba Ball Extreme springt auf der Wasseroberfläche, ist enorm griffig und dadurch ganz einfach zu fangen und zu werfen. Egal ob am Strand, im Freibad, am See oder im Garten - dieser Ball ist ein absoluter Spassgarant für Gross und Klein.

S6607 Ø 6,0 cm, 76 g **Stück 14.-**

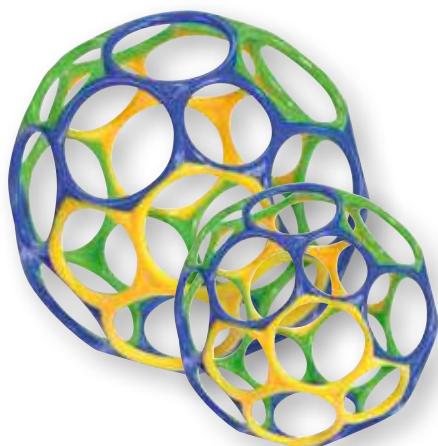

Oball

Steckt man einen Luftballon hinein und pustet diesen dann auf, ergeben sich zusätzliche Anwendungsmöglichkeiten (z. B. im Wasser).

Ein Ball für jedermann!

- geeignet für alle Altersstufen
- ein toller Spielball für Drinnen und Draussen
- ein perfekter Ball zum Werfen und Fangen
- behält am Ende immer seine ursprüngliche Form
- hergestellt aus flexiblem Kunststoff
- in ansprechenden, knalligen Farben

G9436 Ø 10 cm **Stück 14.-**

G9437 Ø 15 cm **Stück 29.-**

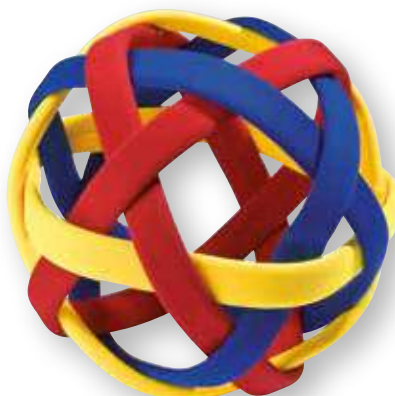

Tumble Ball

Die Bälle bestehen aus flexiblen, geflochtenen Kunststoffstreifen mit Gewebeüberzug. Sie können gedrückt werden, ohne dass die Streifen brechen. Durch die offene Struktur können die Bälle auf jede erdenkliche Weise gefangen werden. Sie rollen nicht endlos weg. Besonders Kinder haben hier gleich ein Erfolgserlebnis.

G9431 Ø 18 cm, 174 g **Stück 20.-**



Moosgummiball

Massive Moosgummibälle, die hervorragend in der Hand liegen und ausserdem gut springen, Ø 6,2 cm, ca. 60 g.

S6554 blau **Stück 5.-**

S6555 rot **Stück 5.-**

S6556 gelb **Stück 5.-**

S6557 grün **Stück 5.-**

S9614 30-er Set farbig sortiert **Set 108.-**



Gummi-Flex Ball

Toller Spiel- und Lernball für Drinnen und Draussen. Werfen, Fangen, Rollen, Drücken, etc. alles möglich mit dem neuen Gummi-Flex Ball. Dank seiner gegossenen Gummiform gelangt der Ball immer wieder in seine Ausgangsform zurück. Aufgrund der zahlreichen Öffnungen können die Bälle auf jede erdenkliche Weise gefangen werden. Durch das hineinstecken eines Luftballons ergeben sich zusätzliche Anwendungsmöglichkeiten z.B. im Wasser. Geeignet für alle Alterstufen. Lieferung farblich sortiert.

G9432 Ø 10 cm, 180 g **Stück 13.-**

G9433 Ø 21,6 cm, 300 g **Stück 21.-**



Loopies

Die spezielle Form und die ansprechenden Farben wirken anziehend und vermitteln das Spielgefühl. Die Loopies bieten verschiedene Wurf- und Fangspiele aufgrund der symmetrischen Struktur - An Land und im Wasser! Das weiche Gewebe und die angenehme Oberfläche verhindert die Angst vor dem Fangen der Loopies. Somit ist das Aquafitness Spielzeug ideal im Kinder und Jungedbereich einsetzbar. Farblich sortiert. 100 % Polyester.

W2859 **Stück 19.-**



Motorikball

Material: Kautschuk, beflocht. Werfen, Rollen, Greifen Fühlen und vieles mehr lässt sich mit den neuen Kautschukbällen super trainieren. Ø ca. 10-12 cm.

S6971 Torpedo, dunkelblau **Stück 10.-**

S6972 Crazy, dunkelblau **Stück 10.-**

S6973 Golf, hellgrün **Stück 10.-**

S6974 Bubble, pink **Stück 10.-**

S6975 Rubber, gelb **Stück 10.-**

S6976 3-er Mix **Set 14.-**



Squelet Ball

Diese Squelet oder Knetbälle sind mit Kunststoffperlen gefüllt und besitzen eine Haut aus elastischem Gummi. Beim Spielen mit diesen Bällen können Motorik und Sensorik von Kindern aktiviert werden. Gut geeignet für die Sport-Therapie oder zum Spielen für Kinder.

G9435 **Stück 7.-**



Sure Katchball

Dieser Wurf- und Fangball ist dank seiner Schnüre und Schlaufen leicht zu Werfen und zu Fangen. Besonders Kinder können hiermit sehr gut die Motorik des Fangens und die Augen-Hand-Koordination erlernen. Die bunte farbliche Gestaltung und das Aussehen bringen viel Spielspass für Kinder mit. Ø ca. 10 cm.

G9438 Gewicht ca. 30 g **Stück 11.-**



Wuschelball

Ideal zum Werfen, Fangen, Tragen, Jonglieren, zum auf den Füßen oder Knien hüpfen lassen. Gut zu sehen und leicht zu fangen. Feine Gummischnüre, einfach unzerstörlich, weich und vielseitig.

M6523 Ø 8 cm **Stück 8.-**



Spordas Move Cubes

Mit dem Move Cubes Set von Spordas fördern Sie die Kommunikation, das Gruppenspiel und die Bewegung. Die kreativen, bunten Würfel werden als 3er Set geliefert und können für zahlreiche Spiele genutzt werden. Die Bewegungsspiele mit den Movecubes von Spordas, fördern das gemeinsame Miteinander und die Kommunikation und den Teamgeist. Zusätzlich wird spielerisch die Bewegung gefördert und die Schaumstoffwürfel machen jede Menge Spass. Set mit 3 Würfeln. Kantenlänge: 16 cm. Bezug: Kunstleder mit Klarsichthülle.

G4939 3-er Set **Set 57.-**



Kinetic Sand

Die einzigartige Haptik ist für Hände und Augen eine erstaunliche und neue Erfahrung. In der Therapie wird der Sand zur Entspannung und zur Förderung der haptischen und taktilen Wahrnehmung eingesetzt. Fühlen und Greifen regen verschiedene Reize an und mit den verschiedenen Farben entstehen tolle Spielmöglichkeiten. Die besondere Zusammensetzung, 98 % Quarzsand und Bindemittel, sorgen dafür, dass der Sand keine Rückstände auf Händen und Oberflächen zurücklässt.

- Tolle Eigendynamik
- Für Spiel und Therapie
- Keine Rückstände

T5400 2,5 kg, sandfarben **Stück 33.-**

Kinetic Sand

Die einzigartige Haptik ist für Hände und Augen eine erstaunliche und neue Erfahrung. In der Therapie wird der Sand zur Entspannung und zur Förderung der haptischen und taktilen Wahrnehmung eingesetzt. Fühlen und Greifen regen verschiedene Reize an und mit den verschiedenen Farben entstehen tolle Spielmöglichkeiten. Die besondere Zusammensetzung, 98 % Quarzsand und Bindemittel, sorgen dafür, dass der Sand keine Rückstände auf Händen und Oberflächen zurücklässt.

- Tolle Eigendynamik
- Für Spiel und Therapie
- Keine Rückstände

T5401-01 2,27 kg, blau **Stück 55.-**
T5401-02 2,27 kg, rot **Stück 55.-**
T5401-07 2,27 kg, grün **Stück 55.-**



Bohnensäckchen

mit einer Hülle aus strapazierfähigem Baumwollgewebe und hygienischer Granulatfüllung. Ideal zum Balancieren, Werfen, Fangen, Greifen, sowie für Haltungsübungen. Waschbar bei 40°C (farblich getrennt).

Masse: ca. 20 x 15 cm, ca. 300 g.
G4155 rot **Stück 6.-**
G4156 grün **Stück 6.-**
G4157 gelb **Stück 6.-**
G4158 blau **Stück 6.-**

Bohnensäckchen

Masse: ca. 15 x 10 cm, ca. 150 g.
G4150 rot **Stück 5.-**
G4151 grün **Stück 5.-**
G4152 gelb **Stück 5.-**
G4153 blau **Stück 5.-**

Bohnensäckchen mit Zahlen

Farbige Hülle aus strapazierfähigem Baumwollgewebe 100%, bedruckt mit unterschiedlichen Zahlen. Hygienische Granulatfüllung. Ideal zum Balancieren, Werfen, Fangen, Greifen und Rechnen.

Masse: ca. 12 x 12 cm, ca. 150 g.
G4159 15 Säckchen **Set 46.-**

Das Gesamtkonzept für Ihre Therapie – und Pädagogikeinrichtung

Das Pertra®-Fördermaterial findet seinen Einsatz bei Teilleistungsstörungen, Entwicklungsstörungen und Motorisch-neurologischen Störungen. Mit dem Aktivierungsset ist auch ein gezieltes Training der kognitiven Funktionen, speziell bei Altersabbauprozessen und Demenz, möglich.

Bei der Entwicklung des Fördermaterials wirkte der Ergotherapeut und Pertra®-Experte Günter Sander mit. Konzeptorientierte Ansätze wurden überarbeitet und neue Erkenntnisse mit in die Entwicklung eingebracht. Im Speziellen beschäftigen sich die Koffer mit den folgenden Störungen:

- Räumlich-konstruktive Leistungen
- Konzentration und Aufmerksamkeit
- Gedächtnisprozesse
- Mathematische Fähigkeiten
- Zerebrale Bewegungsstörungen

- Visuelle Wahrnehmung
- Handgeschicklichkeit
- Grafomotorik
- Kognitive Prozesse



Das Marianne-Frostig-Konzept bildete die Grundlage für die Entwicklung des Pertra®-Fördermaterials. Durch neuere Erkenntnisse über die kindliche Entwicklung ist auch das Pertra®-Fördermaterial ständig einer Weiterentwicklung unterzogen. Heute umfasst das Pertra®-Fördermaterial 7 Koffer und somit folgende Entwicklungsbereiche:

- Sensomotorik (Handgeschicklichkeit)
- Sprache (Begriffsbildung)
- Visuelle Wahrnehmung (in Bezug auf schulische Fertigkeiten)
- Höhere kognitive Prozesse (Gedächtnisleistung, deduktives und induktives Denken)
- Grafomotorik
- Mathematik



Pertra® Fördermaterial

Das Fördermaterial beinhaltet 7 Koffer, das Grundbrett Standard und das Grundbrett Handgeschicklichkeit/Mathematik. Das Set deckt alle Bereiche der verschiedenen Einsatzgebiete ab.

🛒 T5262 7 Koffer + 2 Grundbretter Set 5'450.-

Pertra® Regalwagen für Koffer

Aufbewahrungshilfe für die 7 Pertra® Koffer. Material aus Holz mit feststellbaren Rollen.

T5261 120 x 67 x 46 cm Stück 555.-

Pertra® Fördermaterial + Regalwagen

🛒 T5263 ca. 105 kg Set 5'770.-



Pertra®-Koffer Konstruktion

Raumgestaltung in der Fläche - Durch die Reihung der Strassenelemente im Grundbrett lassen sich einfache bis komplexe Strassenführungen gestalten. Dabei werden die Wahrnehmung der räumlichen Beziehung und Raum-Lage gefördert. Beim Nachfahren der Strassen übt sich die Auge-Hand-Koordination.

Einsatzschwerpunkte - Förderung:

- Der Raum-Lage-Erkennung
- Des Erkennens der räumlichen Beziehung
- Der räumlich-konstruktiven Fähigkeiten
- Der visuomotorischen Koordination
- Der Kraftdosierung
- Der Differenzierung

☛ T5254

Set 930.-



Pertra®-Koffer Klassifikation

Zuordnung von Teilen - Durch das Zuordnen der farbigen Einlegebrettchen nach bestimmten Merkmalen entstehen immer wieder neue Klassen. Dabei erfährt der Patient, dass Dinge verschiedenen Klassen angehören können. Durch die Reihung der Einlegebrettchen nach bestimmten Kriterien erfährt der Patient die Gesetzmässigkeiten der Serie. Des Weiteren werden durch das handelnde Tun die Figur-Grund-Unterscheidung und die Wahrnehmungskonstanz gefördert. Durch die Vorgabe einer Bezugsgrösse (quadratische Einsätze) können die Grundlagen des Bruchrechnens verdeutlicht werden.

Einsatzschwerpunkte - Förderung:

- Der Figur-Grund-Unterscheidung
- Der Wahrnehmungskonstanz
- Der Klassifikationsleistung
- Der Seriationsleistung
- Des logischen Denkens
- Der mathematischen Fertigkeiten

☛ T5255

Set 738.-



Pertra® Grundbrett Standard

Das Pertra® Grundbrett Standard (auch Kofferdeckel) wird benutzt um die meisten Übungen der Koffer Grafomotorik, Relation, Diskrimination, Klassifikation und Konstruktion durchführen zu können. In das Pertra® Grundbrett Standard können 40 Einlegebrettchen gleichzeitig eingelegt werden. Ausführung: 62 x 41 cm, 4 Gummifüsse, 40 Konusbohrungen plus 2 für Mittelachse im Rand.

T5250

Stück 138.-



Pertra®-Koffer Diskrimination

Gleichheit und Unterschied - Die Merkmalsuche ist eine wichtige Voraussetzung für zielgerichtetes Handeln. Oft wird die Merkmalsuche durch impulsives Handeln zu früh abgebrochen und die Aufgabenstellung nicht in ihrer Gesamtheit erfasst. Durch das Sortieren der Perlen nach Merkmalen wie Farbe, Form oder Gr. werden Gleichheit und Unterschied bewusst. Beim Aufnehmen, Abspeichern und Nachfädeln von Vorlagenketten wird die Merkfähigkeit geübt. Beim Auffädeln der Perlen auf Stäbe oder Seilen werden Augen-Hand- oder Augen-Hand-Hand-Koordination geschult.

Einsatzschwerpunkte - Förderung:

- Der Augen-Hand-Koordination
- Der Figur-Grund-Unterscheidung
- Der Wahrnehmungskonstanz
- Der Merkmalsuche
- Der Merkfähigkeit

☛ T5256

Set 881.-



Pertra® Grundbrett Standard

Das Pertra® Grundbrett Standard (auch Kofferdeckel) wird benutzt um die meisten Übungen der Koffer Grafomotorik, Relation, Diskrimination, Klassifikation und Konstruktion durchführen zu können. In das Pertra® Grundbrett Standard können 40 Einlegebrettchen gleichzeitig eingelegt werden. Ausführung: 62 x 41 cm, 4 Gummifüsse, 40 Konusbohrungen plus 2 für Mittelachse im Rand.

T5250

Stück 138.-



Pertra®-Koffer Relation

Beziehung im Raum und Transferleistung - Durch das Nachgestalten von Raumfiguren wird die Beziehung der einzelnen Elemente zueinander bewusst. Die Wahrnehmung der Raum-Lage, der räumlichen Beziehung und die Figur-Grund-Unterscheidung werden gefördert. Mit den geometrischen Einsteckbrettchen kann die Figur-Grund-Unterscheidung aufbauend gefördert werden.

Einsatzschwerpunkte - Förderung:

- Der Raum-Lage-Erkennung
- Des Erkennens der räumlichen Beziehung
- Der Figur-Grund-Unterscheidung

☛ T5257 Set 895.-

Pertra®-Koffer Handgeschicklichkeit

Greifen und Begreifen - Durch Greifen und Begreifen erfasst das Kind seine Umwelt. Diese Erfahrungen sind die Grundlage für viele weitere Entwicklungsprozesse. Mit diesem Koffer lassen sich alle Griffe, wie auch die Handgeschicklichkeit allgemein beüben. Durch die Vielfalt der Übungsmöglichkeiten (statische und dynamische Griffe, Manipulierfähigkeit, Fingerkraftdosierung usw.) ist der Koffer auch in der Handrehabilitation universell einsetzbar.

Einsatzschwerpunkte - Förderung:

- Der Raum-Lage-Erkennung
- Des Erkennens der räumlichen Beziehung
- Der räumlich-konstruktiven Fähigkeiten
- Die Hand-Augen-Koordination
- Der Bewegungsplanung
- Des Bewegungsflusses

☛ T5258 Set 740.-

Pertra® Grundbrett Standard

Das Pertra® Grundbrett Standard (auch Kofferdeckel) wird benutzt um die meisten Übungen der Koffer Grafomotorik, Relation, Diskrimination, Klassifikation und Konstruktion durchführen zu können. In das Pertra® Grundbrett Standard können 40 Einlegebrettchen gleichzeitig eingelegt werden. Ausführung: 62 x 41 cm, 4 GummifüÙe, 40 Konusbohrungen plus 2 für Mittelachse im Rand.

T5250 Stück 138.-

Pertra®-Koffer Mathematik

Vorläuferfähigkeiten - Mathematik bereitet immer mehr Kindern Probleme. Nach der IGLU-Studie verfügen 20% der Kinder nach Ende der Grundschulzeit nur über mathematisches Wissen des zweiten Schuljahres. Oft lassen sich diese Probleme auf Lücken in den mathematischen Vorläuferfähigkeiten zurückführen. Mathematische Grundlagenkompetenz muss sich ein Kind in der Vorschulzeit erwerben. Durch das gezielte Training der Vorläuferfähigkeiten mit dem Koffer Mathematik erreicht ein Kind die nötigen Grundlagen, um mathematische Fertigkeiten zu erlernen.

Einsatzschwerpunkte - Förderung:

- Vergleichen, Zuordnungen, Klassifikation
- Seriation und Gedächtniskapazität
- Mengeninvarianz und Zählfertigkeit
- Zahlbegriff und Arabisches Zahlenwissen
- Simultane Mengenerfassung

☛ T5259 Set 815.-

Pertra® Grundbrett Mathematik

Dieses Grundbrett (auch Kofferdeckel) besitzt 280 Bohrungen mit einem ø von 6,5 mm und ist die Grundlage der Pertra® Koffer Handgeschicklichkeit und Mathematik. Durch das Aufsetzen vieler unterschiedlicher Kleinteile lassen sich alle Griffe und die Handgeschicklichkeit üben. Zudem ermöglicht das speziell gestaltete Grundbrett die Erarbeitung der mathematischen Grundlagen wie Mengenbegriff. Ausführung: 62x41 cm, hunderter Rahmen mit den Zahlen 1-10, 4 GummifüÙe, 5 Konusbohrungen.

T5251 Stück 128.-



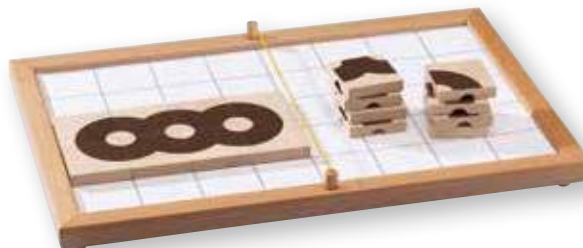

Pertra®-Koffer Grafomotorik

Vom Kratzen zum Schreiben - Durch die besondere Gestaltung der Strassenelemente lassen sich alle gängigen Linienführungen und Schwungübungen in ihren wesentlichen Merkmalen bauen. Beim Nachfahren der gebauten Formen festigt sich die Formgestaltung und die Übertragung der Form aufs Papier wird vorbereitet. Beim Nachbauen der Linien und Schwungübungen festigen sich die räumlich-konstruktiven Fähigkeiten.

Einsatzschwerpunkte - Förderung:

- Räumlich-konstruktive Funktionen
- Bewegungsplanung
- Augenmotorik und Hand-Augen-Koordination
- Halten und Führen eines Stifts
- Bewegungsfluss
- Unterarmstrichführung

☛ T5260

Set 935.-



Pertra® Grafomotorik-Sandbox

In der PERTRA®-Methode unterstützt die Grafomotorik-Sandbox den Schreiblernprozess an der Nahtstelle zwischen Grobkoordination und Feinkoordination. Nachdem das Kind die Linienführung mit den Strassenelementen erfahren hat, gestaltet es die Linien frei und aus sich heraus im Sand. Im Sand hinterlässt die Bewegung Spuren und vermittelt dem Kind eine wahrnehmbare Rückmeldung auf sein Handeln. Dabei werden alle Dimensionen der Handgeschicklichkeit angesprochen, sowie die visuelle Wahrnehmung gefördert. Lieferumfang: mit Raket und 1 kg Quarzsand. 2 Gummiringe zum Verschliessen. Zusätzlich kann der Deckel als Rahmen für 16 Einlegebrettchen 70x70 mm genutzt werden. LxBxH: 58x16x4 cm.

T5265

Stück 114.-



Pertra® Grundbrett Standard + Umschlossener Erfahrungsraum + Zentrierung der Aufmerksamkeit



Pertra® Grundbrett Standard

Das Pertra® Grundbrett Standard (auch Kofferdeckel) wird benutzt um die meisten Übungen der Koffer Grafomotorik, Relation, Diskrimination, Klassifikation und Konstruktion durchführen zu können. In das Pertra® Grundbrett Standard können 40 Einlegebrettchen gleichzeitig eingelegt werden. Ausführung: 62 x 41 cm, 4 Gummifüsse, 40 Konusbohrungen plus 2 für Mittelachse im Rand.

T5250

Stück 138.-

Pertra® Grundbrett Mathematik + Erfahrungen im Dezimalsystem + 2 x Zahlen bis 100

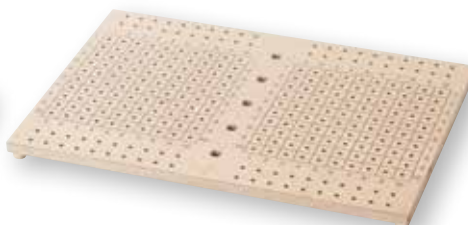

Pertra® Grundbrett Mathematik

Dieses Grundbrett (auch Kofferdeckel) besitzt 280 Bohrungen mit einem ϕ von 6,5 mm und ist die Grundlage der Pertra® Koffer Handgeschicklichkeit und Mathematik. Durch das Aufsetzen vieler unterschiedlicher Kleinteile lassen sich alle Griffe und die Handgeschicklichkeit üben. Zudem ermöglicht das speziell gestaltete Grundbrett die Erarbeitung der mathematischen Grundlagen wie Mengenbegriff. Ausführung: 62x41 cm, hunderter Rahmen mit den Zahlen 1-10, 4 Gummifüsse, 5 Konusbohrungen.

T5251

Stück 128.-

Pertra® Grundbrett 100 + 100 Konusbohrungen

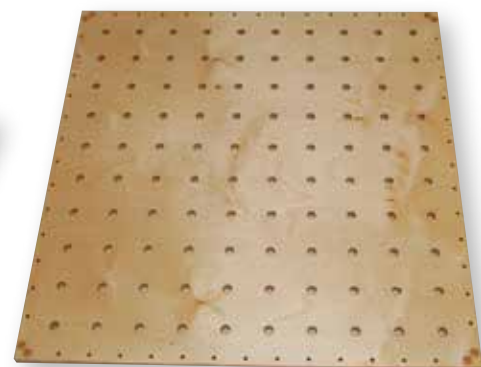

Pertra® Grundbrett 100

Grundbretter sind die Arbeitsfläche für die Pertra® Einzelteile. Darauf wird aufgebaut durch Stecken und Legen. Die Rückseite des Brettes ist mit 100 Konusbohrungen ausgestattet während sich die Vorderseite für Gesellschaftsspiele eignet. Passend für 100 Einlegebrettchen 7 x 7 cm. Ausführung: 75 x 75 cm.

T5252

Stück 310.-



Kissen Set

Das bunte, farbige Kissen Set hat viele verschiedene Einsatzmöglichkeiten. Ob in der Spielecke, für eine ausgelassene Kissen Schlacht oder in Therapieräumen, die bunten Kissen können vielseitig verwendet werden. Masse Kissen: 26x26 cm. Material Bezug: 100 % Baumwolle. Waschbar: 30 Grad.

T5279 10 Stück, bunt sortiert Set 55.-



Spiegelwürfel Playcube

Im Spiegelwürfel playcube werden alle Dinge mehrfach reflektiert und so ermöglicht er den Kindern mit Spass ihr Selbstempfinden zu entdecken und zu stärken. Gleichzeitig ist er die ideale Ergänzung für Rückzugszonen im Gruppenraum. Mit Rundstäben (nicht enthalten) können Lichternetze und Tücher einfach angebracht oder der Eingang mit Stoff verhängt werden.

T5273 105 x 105 x 92 cm

Stück 2'305.-



Spiegelwürfel

Der Würfel dient den Kindern zum Spielen, der Selbsterkennung und das Bewusst werden der eigenen Person. Die speziellen Spiegelelemente, in geometrischen Formen (Kreis, Quadrat, Sechseck und Dreieck), befinden sich auf den Seitenflächen. Das weiche und verformbare Spiegelmaterial ist sicher und sorgt beim Verformen für lustige und veränderte Spiegelbilder. Gewicht: 1,3 kg.

T5275 30 x 30 x 30 cm

Stück 106.-

Tamburin

mit Naturfellbezug, Korpus aus Holz und Lieferung inkl. Schlägel.

M6120 Ø 20 cm Stück 22.-

M6121 Ø 25 cm Stück 28.-

Filzschlägel

M6125 Stück 11.-



Kugelrassel Maracas

aus Kunststoff mit einem Durchmesser 64 mm, farblich sortiert.

M6128

Paar 12.-



Doppel Bongo Handtrommel

mit spannbarem Naturfell in zweifarbigem Holz. Durchmesser ca. 16 und 19 cm.

M6126

Stück 81.-



Klangschalen Set

Die Klangschalen erzeugen angeschlagen oder angerieben Töne. Letzteres wird mithilfe eines hölzernen Klöppels oben am Rand der Schale ausgeübt. Durch langes, gleichmässiges Reiben im oder gegen den Uhrzeigersinn wird ein durchdringender Ton erzeugt. Mit allen 3 Klöppeln kann an der Seite (oberer Rand) angeschlagen werden. Je nach Klöppel und Klangschalen-grösse werden sehr tiefe oder hohe Töne erzeugt. Klangschalen sind ein beliebtes Utensil zur Meditation, zur Klangtherapie und zur Klangmassage. Masse 3 Klangschalen: Ø17cm/750g, Ø13/500g und Ø11cm/350g, 3 verschiedene Klöppel (L: 15cm, 20cm, 30cm).

T5274

Set 425.-

Traumhöhle Ecke

Die Traumhöhle ist die neue Art eine Ruheinsel, Entspannungs- und Spielecke in einen Raum zu integrieren. Eingesetzt wird die Traumhöhle in Kindergärten, Kindertagesstätten, Kinderzimmern und Therapieeinrichtungen. In Kombination mit Wassersäulen, Projektoren und weiteren Ideen, kann die Höhle auch beim Snoezelen integriert werden.

Die Traumhöhle ist individuell gestaltbar und gibt es in 3 Ausführungen, je nach Platzbedarf. Das Birkenperrholz ist mit einem Stoffdach, welches abnehmbar ist, ausgestattet. Somit kann die Höhle offen oder geschlossen aufgestellt werden und bietet eine tolle Rückzugsmöglichkeit.

Grosse Ausführung, durch Eckausführung aber sehr platzsparend im Raum zu platzieren. Für mehrere Person geeignet. Masse: (LxBxH) 147,7 x 292,6 x 146,2 cm. Gewicht: 14 kg.

T5334

Stück 1'605.-

**Traumhöhle Basic**

Normale Ausführung für mehrere Personen. Masse: (LxBxH) 128,6x 200 x 146,3 cm. Gewicht: 25 kg.

T5333

Stück 1'405.-

Traumhöhle Mini

Platzsparende Mini Ausführung für 2-3 Personen bei beengten Platzverhältnissen. Masse: (LxBxH) 122,6 x 131,2 x 102,3 cm. Gewicht: 13 kg.

T5332

Stück 968.-

Spielteppich Stadt-Land-Fluss

Der grosse bunte Spielteppich zeigt verschiedene Landschaftsbilder und Naturdetails. Zum Beispiel kann die kurvenreiche Strasse mit Fahrzeugen abgefahren werden oder mit Tieren auf der Weide gespielt werden. In Kombination mit der Traumhöhle kann der Teppich zusätzlich auch als Ruheort und Entspannungsecke genutzt werden. Mit Kissen und ähnlichen Gegenständen entsteht eine tolle Wohlfühlatmosphäre.

Der Teppich ist aus robustem Polyamid gefertigt und hat dadurch eine strapazierfähige Oberfläche. Die Unterseite ist mit einer Filzschicht (Kältestopp) versehen. Der Teppich entspricht allen Normen für die Zulassung in öffentlichen Einrichtungen und ist frei von Schwermetallen, Formaldehyd und Weichmachern. Gewicht: 14 kg. Durchmesser: 300 cm.

T5335

Stück 975.-



Fandango Striker

Pädagogisch wertvoll. Endlich ein Sportgerät zu spielerischen Schulung der Koordination, des Reaktionsverhaltens und der Motorik. Der „schmerzfreie Kampf“, der lebenswichtige Stärken wie Regeleinhaltung, Selbstvertrauen und soziale Fähigkeiten fördert. Die Energie der Kids wird im spielerischen Kampf abgebaut und in ein geregeltes Verhalten umgelenkt.



Fandango Striker

Das Fandango Striker Set besteht aus zwei gepolsterten Schaumstoffschlägern, die im Design einem japanischen Schwert nachempfunden sind und jeden zum kleinen oder grossen Samurai Krieger werden lassen.

- Gewicht: 280 g pro Stab
- Länge: 82 cm
- Schlagfläche: 65,5 cm
- Durchmesser der Schlagfläche: 6,5 cm
- Grifflänge: 18 cm

S6592

Paar 47.–

Fandango Rebell

Der Fandango Rebell Stab besteht aus leicht elastischem Polycarbonat mit einer Grifffläche aus Silikon. Für die Sicherheit sorgen eine Polsterung aus hochdichtem Schaumstoff und ein Nylonbezug.

- Gewicht: 400 g
- Länge: 140 cm
- Schlagfläche: 53 cm
- Durchmesser der Schlagfläche: 5 cm
- Grifflänge: 50 cm

S6593

Stück 47.–

Anti-Aggressionssticks mit Ball

Kontrolliert Aggressionen abbauen tut gut und macht Spass. Zudem wird so neben dem Reaktionsvermögen auch Schnelligkeit, Kraft, Koordination und Ausdauer trainiert. 2 Stangen (Ø 5 cm, 74 cm lang), 1 Ball (Ø 7 cm) aus Neopren. Achtung! Erstickungsgefahr durch verschluckbare Kleinteile. Für Kinder unter 3 Jahren nicht geeignet.

S6574

Stück 31.–



Anti-Aggressions-Baumstamm

Durch Übungen können Kinder und Jugendliche ihre aggressiven Gefühle wahrnehmen. Sie lernen dabei Konflikte fair auszutragen und sich auf körperlichem Weg gefahrlos von ihrem aufgestauten Ärger zu befreien. PU-Schaum mit Planenstoff überzogen. Zwei Griffe zum Einstecken der Hände. Länge 120 cm, Ø 25 cm, ca. 2,5 kg.

S6577

Stück 142.–

Der Anti-Aggressionsschläger ist eine mit 100% Bollwollstoff überzogene Schaumstoffrolle, in die ein Griff eingearbeitet ist. Der Griff ist zudem mit einem Handschutz versehen und gepolstert. Durch seine besondere Konstruktion ist der Schläger äusserst stabil und haltbar. Anhand der Übungen mit den Anti-Aggressionsschlägern können Jugendliche ihre aggressiven Gefühle wahrnehmen und im geschützten Rahmen der Gruppe ausdrücken. Sie lernen dabei, Konflikte als Herausforderungen anzunehmen und fair auszutragen.

Anti-Aggressionsschläger Gross

für Jugendliche und Erwachsene. Farbe: blau, 56 cm lang, Ø 15 cm, 520 g.

S6578

Stück 58.–

Anti-Aggressionsschläger Mini

für Kinder und Jugendliche. Farbe: rot, 52 cm lang, Ø 11 cm, 280 g.

S6579

Stück 56.–



Boxing Base

Stabiler Standboxsack für Kinder. Sehr gut zum spielerischen Abbau von Aggression und überschüssiger Energie geeignet. Mit der Boxing Base können Kinder aber natürlich auch Kraft, Schnelligkeit und Ausdauer trainieren - einzeln oder zu zweit im Wechsel. Der Boxsack aus festem Schaumstoff hat eine standfeste, sandgefüllte Basis. Die Aussenhülle ist aus abwaschbarem Polyester und PVC, der Reissverschluss ist verdeckt eingenäht. Masse (HxØ): 110 x 40 cm. Gewicht: 15 kg.

S6567

Stück 175.-



Samba Tauziehen

Bei diesem Gleichgewichtsspiel werden Gleichgewicht, Kraft und Geschicklichkeit reizvoll miteinander verbunden. Die 2 Spieler versuchen sich gegenseitig von den „Insel“-Matten zu ziehen oder aus dem Gleichgewicht zu bringen. Geeignet ab 7 Jahren. Reissfestes Gurtband, 2,80 m lang mit einer Schlaufe an jedem Ende, 4 Matten aus rutschfestem Material, 34 x 21 cm (Farben können variieren), 2 cm dick. Inkl. Anleitung und Spielregeln.

P4875

Stück 55.-

WippSider

Der WippSider motiviert zu kontrollierten Schaukelbewegungen und damit zur Fortbewegung über einfache Gewichtsverlagerung. Der WippSider fördert Gleichgewicht, Körperbeherrschung, Ausdauer und Körperhaltung. Hochwertiger Kunststoff für Gewichtbelastung bis 120 kg. Masse (LxBxH) 52 x 13 x 9 cm.

G2226

Stück 28.-

WippWalker

Für drinnen und draussen, mit oder auch ohne Schuhe geeignet. Mit dem WippWalker bewegt man sich über wippende Bewegungen vorwärts oder rückwärts. Strecken mit Steigungen oder Gefällen steigern den Schwierigkeitsgrad. Beliebtes Spielgerät für Laufwettbewerbe. Der hochwertige Kunststoff erlaubt Gewichtbelastungen bis 120 kg. (LxBxH): ca. 52 x 13 x 9,5 cm.

G2225

Stück 28.-

Gymnastik-Springseil 300 cm

in den aktuellen Modifarben nach internationaler Vorschrift geflochten, ca. 9 mm gleichbleibend stark

80751 mode-blau	Stück 4.-
80752 mode-grün	Stück 4.-
80753 mode-gelb	Stück 4.-
80754 orange	Stück 4.-
80755 mode-pink	Stück 4.-
80756 mode-lila	Stück 4.-
80757 mode-rot	Stück 4.-



**praktisch
und platzsparend**



Rollbrett-Transporter

für problemlose und platzsparende Aufbewahrung und den leichten Transport von bis zu 12 Standard-Rollbrettern (60 x 35 cm). Stabile Stahlrohrkonstruktion, pulverbeschichtet, mit 4 Lenkrollen. Masse (LxBxH): ca. 73 x 40 x 74,5 cm.

52733 Stück 395.-



Rollbrett Grip

mit Einfach-Lenkrollen. Mehrfach verleimte Schichtholzplatte natur-lackiert, 35 x 60 cm, mit vier Einfach-Lenkrollen, Vollgummiräder für spurlose und geräuscharme Bewegung, Ø 75 mm, Drehkranz mit Doppelkugellager, Nabe mit Rollenlager, Grifflöcher und Griffmulden als Handschutz, zwei Löcher für Zugseil. Belastbar bis 120 kg.

P4645 Stück 67.-



Rollbrett Grip

mit Doppel-Lenkrollen. Mehrfach verleimte Schichtholzplatte natur-lackiert, 35 x 60 cm, mit vier Doppel-Lenkrollen, Vollgummiräder für spurlose und geräuscharme Bewegung, Ø 50 mm, Drehkranz mit Doppelkugellager, Nabe mit Rollenlager, Grifflöcher und Griffmulden als Handschutz, zwei Löcher für Zugseil. Belastbar bis 180 kg.

P4646 Stück 81.-

Rollbrett-Paddel

Die geniale Idee für eine Vielzahl neuer Bewegungsspiele: Machen Sie das Rollbrett zum Kanu oder Kajak auf Rädern und schicken Sie die Kids in einen virtuellen Wildwasserkanal, eine Slalomstrecke oder einen Hindernis-Parcours. Die Rollbrett-Paddel sind aus stabilem PVC-Profil gefertigt, mit Gummistopfen an den Fussenden und Anti-Slip-Handgriffen. Lieferung ohne Rollbrett



Paddel SCOOTER
P4650

Paar 43.-

Paddel KAJAK
P4652

Stück 50.-

Paddel RAFTING
P4651

Stück 42.-



Bodenmarkierungs-Set

Ideal für Zielwurfübungen oder Positionsspiele, zum Balancieren oder als Spielfeld-Markierungen. Drinnen und draussen einsetzbar. Rutschfestes PVC, ca. 3 mm stark. Pfeile, Ringe, Quadrate, Hände und Füße in jeweils 6 Farben: rot, gelb, hellblau, grün, orange und dunkelblau.

- 6 Pfeile: ca. 46 cm lang
- 6 Ringe: Ø ca. 38 cm
- 6 Quadrate: ca. 30 x 30 cm
- 6 Hände: ca. 16,5 x 15,5 cm
- 6 Füße: ca. 23 x 8,5 cm

P2854 30-teilig **Set 165.-**

Bodenmarkierungs-Set PFEIL

aus rutschfestem PVC, ca. 3 mm stark in 6 Farben: rot, gelb, hellblau, grün, orange und dunkelblau.

• ca. 46 cm lang
P2855 6-teilig **Set 33.-**

Bodenmarkierungs-Set RING

aus rutschfestem PVC, ca. 3 mm stark in 6 Farben: rot, gelb, hellblau, grün, orange und dunkelblau.

• Ø 38 cm
P2856 6-teilig **Set 43.-**

Bodenmarkierungs-Set HAND

aus rutschfestem PVC, ca. 3 mm stark in 6 Farben: rot, gelb, hellblau, grün, orange und dunkelblau.

• ca. 16,5 x 15,5 cm
P2858 6-teilig **Set 22.-**

Bodenmarkierungs-Set FUSS

aus rutschfestem PVC, ca. 3 mm stark in 6 Farben: rot, gelb, hellblau, grün, orange und dunkelblau.

• ca. 23 x 8,5 cm
P2859 6-teilig **Set 22.-**

Bodenmarkierungs-Set QUADRAT

aus rutschfestem PVC, ca. 3 mm stark in 6 Farben: rot, gelb, hellblau, grün, orange und dunkelblau.

• ca. 30 x 30 cm
P2857 6-teilig **Set 51.-**



Teppichfliesen-Set

bestehend aus je vier mal zwei Teppichfliesen, rechteckig und rund in vier Farben.

G4639 16-er Set **Set 138.-**

Teppichfliese

Beide Seiten funktionell nutzbar: Eine Seite aus rutschhemmendem Kunststoff für sicheren Halt auf dem Boden, die andere Seite ist mit einer flauschigen Beflockung versehen - ideal zum darauf sitzen, rutschen oder krabbeln. Die Fliesen können ganz einfach mit dem Staubsauger gereinigt werden, sind aber auch bei 30°C maschinenwaschbar.

Rechteckig, ca. 30 x 40 cm

G4630 rot	Stück 10.-
G4631 blau	Stück 10.-
G4632 gelb	Stück 10.-
G4633 grün	Stück 10.-

Teppichfliese

Rund, ca. Ø 30 cm

G4635 rot	Stück 10.-
G4636 blau	Stück 10.-
G4637 gelb	Stück 10.-
G4638 grün	Stück 10.-



Bodenmarkierung

Mit den Zahlen- und Buchstabenscheiben lässt sich aber auch hervorragend das Lesen und Rechnen mit Bewegungsaufgaben kombinieren. So kann beispielsweise die Reihenfolge des Alphabets, Worte oder das kleine Einmaleins und einfache Rechenaufgaben gehüpft, erlaufen oder mit Bohnensäckchen erworfen werden. Rutschfeste Gummischieben, Ø 23 cm.

P2865 Buchstaben, 26-teilig **Set 122.-**
P2866 Zahlen, 10-teilig **Set 47.-**



Markierscheiben-Set

je 1 Scheibe Ø 25,4 cm, rot, blau, gelb, grün, orange, violett.
P2870 6-teilig **Set 31.-**



Verkehrszeichen 12er Set mit Füßen

Verkehrserziehung einmal spielerisch in der Sportstunde oder als Parcours. Der erste Schritt für Kinder zum Kennenlernen der Verkehrsschilder und deren Bedeutung. Spielen und Lernen zugleich. Lieferung enthält 12 Verkehrszeichen mit Füßen. Länge: 85 cm. Durchmesser der Schilder: ca. 32 cm. Material: PE Polyethylen.
P2844 **Set 230.-**



Verkehrserziehendes Buch

„ANNA, BENNY UND PINO IM STRASSENVERKEHR“. Auf 28 Seiten Din A4 ist dieses Buch den Lerneigenschaften von Kindern zwischen 4 und 10 Jahren angepasst. Verkehrsspezialisten, Fahrtschullehrer und Pädagogen haben bei der Erstellung massgeblich mitgewirkt.
P2847 **Stück 14.-**

pedalo®-Holländer

Ein Therapie- und Spielgerät zugleich. Dieses Fahrzeug erfordert viel Bewegungsaufwand von Armen und Oberkörper. Lenkung mit den Füßen. In der Länge verstellbar, daher für alle Altersgruppen von 3 - 18 Jahren geeignet. Aus einer starken Massiv-Holzkonstruktion. L x B ca. 95 x 58 cm.

G1958 **Stück 375.-**



pedalo®-Radfangspiel Rondolo

Spannendes Teamspiel für Kinder und Erwachsene mit vielfältigen Spielmöglichkeiten zur Schulung der Reaktionsfähigkeit und der Auge-Hand-Koordination.

2 Fänger-Stöcke ca. 93 cm lang, 1 Rondolo ca. 21,5 cm Ø. Spiel und Sport für jung und alt, allein, zu zweit oder in Gruppen. Auch für Rehabilitation geeignet.

G1959 **Set 74.-**



pedalo®-Kugelfangspiel

Konzentrationsspiel zur Förderung der Reaktionsfähigkeit und der Augen-Hand-Koordination. Die Kugel kann entweder mit der flachen Unterseite oder mit der Spitze aufgefangen werden. H: 14,5 cm. Mit Übungsanleitung.

G1990 3-er Set **Set 29.-**

pedalo®-Fun-Wippe

Diese Wippe kombiniert Gleichgewichts- und Konzentrations-training mit spielerischen Elementen. Tolle Aufgabenstellungen, die durch Balance oder aber durch geschickte Körpergewichtsverlagerungen gelöst werden können. Ausführung: Wippe Ø 55 cm, Birke Multiplex, Oberfläche natur lackiert, Antirutsch-Pads, mit Farbbechern und Ball.

G1999 **Stück 202.-**

pedalo®-Sommerski für 2 Personen

Klassisches Spiel- und Übungsgerät, das bei keinem Spielfest fehlen sollte. Denn im Gleichschritt zu gehen ist nicht immer ganz einfach und je mehr Personen mitmachen, desto schwieriger wird es. Lieferbar mit oder ohne längenverstellbare Handschlaufen.

G1995 ohne Handschlaufen, ca. 80 cm lang **Paar 74.-**

G1996 mit Handschlaufen, ca. 80 cm lang **Paar 97.-**

pedalo®-Sommerski für 4 Personen

G1997 ohne Handschlaufen, ca. 160 cm lang **Paar 130.-**

G1998 mit Handschlaufen, ca. 160 cm lang **Paar 152.-**



pedalo®-Sport S Air

Die Luftbereifung verspricht Fahrspass auf unebenem Gelände und ermöglicht höhere Fahrtgeschwindigkeiten. Problemlos rollt das Pedalo® über kleinere Hindernisse auf nicht gepflasterten oder geteerten Schul- und Pausenhöfen. Aber auch für Sporthallen sind diese Pedalos® natürlich bestens geeignet. Reifen Ø ca. 31 cm. Trittläche: 6x14 cm. Belastbar bis 130 kg.
G1952 luftbereiftes Einzelpedalo® **Stück 235.-**



pedalo®-Classic Doppelpedalo

Original Doppelpedalo® mit Trittbrettern ca. 30 x 14,5 cm (niedriger Schwierigkeitsgrad).
G4611 schwarze Reifen **Stück 188.-**
G4626 weisse Reifen **Stück 192.-**



pedalo®-Combi S Air

Trittläche: 60 x 14 cm, für bis zu 2 Personen. (LxBxH) 82 x 47 x 28 cm. Belastbar bis 250 kg.
G1953 luftbereiftes Doppelpedalo® **Stück 478.-**



pedalo®-Sport Einzelpedalo

Anders als das Doppel-Pedalo® drehen sich beim Einzelpedalo® die Trittschalen in sich mit. Das Einzel-Pedalo ist somit wesentlich schwieriger zu fahren. Vorübungen auf dem Doppel-Pedalo® erleichtern den Einstieg erheblich. Mit Trittschalen ca. 5 x 14,5 cm - hoher Schwierigkeitsgrad
G4610 **Stück 96.-**

pedalo®-Pedasan Balancierrolle

Durchdachtes Balancegerät in Holzkonstruktion, ca. 37 cm breit. Trainieren mit der Balancierrolle schult Reaktion und Gleichgewichtsgefühl, barfuss ausgeführt fördert es auch die Durchblutung durch permanente Fussmassage.
G4612 Ø 22 cm **Stück 104.-**
G4623 Ø 32 cm **Stück 152.-**



pedalo®-Haltevorrichtung

Die Haltevorrichtung wurde so konzipiert, dass sie auf die verschiedensten Pedalo-Geräte montierbar ist und so die Sicherheit für Anfänger, Kinder oder Senioren erhöht.
G4613 für Pedalo®-System **Stück 36.-**



pedalo®-Wawago

Das Wawago ist eine Weiterentwicklung des Pedalo-Systems und vermittelt gegenüber dem herkömmlichen Pedalo völlig andere Bewegungsgefühle. Die Fussspitze bewegt sich beim Fahren mit dem Wawago zusätzlich auf- und abwärts. Wie beim natürlichen Gehen werden dadurch die Fussgelenke mobilisiert. Dies bewirkt eine Andehnung und Kontraktion der Wadenmuskulatur. Das Wawago lässt sich in verschiedenen Varianten nutzen. Das Wawago ist nicht zuletzt aufgrund seiner Vielseitigkeit ein tolles Übungsgerät zur Verbesserung von Koordination und Gleichgewicht, es macht riesigen Spass.
G1950 **Stück 258.-**



pedalo®-Combi

Basierend auf dem bisherigen Doppel-Pedalo®, sind beim Pedalo®-Combi die Trittschalen auf 60 cm verlängert. Es können somit auch 2 Personen gemeinsam üben. Bei Übungen alleine vermittelt die Verlängerung mehr Sicherheit. Partnerübungen hingegen erhöhen den Schwierigkeitsgrad und bedürfen der Bewegungsabstimmung. Dies fördert wiederum den Teamgeist und verlangt äusserste Konzentration.
G4621 **Stück 208.-**

pedalo®-Festhaltestützen

Festhaltestützen lassen sich an Pedalo®, Wippbretter, Federbretter und Rollbretter mit einer Rasterbohrung von 8 mm anschrauben. Sie geben dem Übenden einen sicheren Stand und erweitern die Übungsvielfalt der Produkte. Ausführung: Metallstütze mit ergonomisch geformtem Holzgriff, inkl. Befestigungsmaterial. Durch Schnellspanner stufenlos höhenverstellbar von 64-100 cm. 2,6 kg.
G4622 **Paar 150.-**



Bodenmarkierung

Mit den Zahlen- und Buchstabenscheiben lässt sich aber auch hervorragend das Lesen und Rechnen mit Bewegungsaufgaben kombinieren. So kann beispielsweise die Reihenfolge des Alphabets, Worte oder das kleine Einmaleins und einfache Rechenaufgaben gehüpft, erlaufen oder mit Bohnensäckchen erworfen werden. Rutschfeste Gummischeiben, Ø 23 cm.

- | | |
|------------------------------------|------------------|
| P2865 Buchstaben, 26-teilig | Set 122.- |
| P2866 Zahlen, 10-teilig | Set 47.- |



Kübler Sport® Markierlinie

Markierlinie aus rutschfestem PVC, 4 mm stark, Plan liegend.

- | | |
|--------------------------------|-------------------|
| P2848 20 m x 4 cm, rot | Stück 72.- |
| P2849 20 m x 4 cm, gelb | Stück 72.- |
| P2850 20 m x 4 cm, grün | Stück 72.- |
| P2851 20 m x 4 cm, blau | Stück 72.- |



Markierkegel mit Zahlen

Set aus 11 Kunststoff-Kegeln mit Zahlen von 0-10. Höhe 23 cm.

- | | |
|--------------|-------------------|
| P2867 | Stück 37.- |
|--------------|-------------------|



Strassenmarkkreide

15-er Set im Trageimer, verschiedene Farben, zum Aufbringen von individuellen Spielmarkierungen.

- | | |
|--------------|----------------|
| U9964 | Set 6.- |
|--------------|----------------|



Teleskopstelzen WALKER

In der Höhe verstellbare Stelzen für Kinder und Erwachsene bis 50 kg. Die Länge der Stelzen wird per Klemmschraube und Druckknopfmechanismus eingestellt, die Höhe der Kunststoff-Fussrasten per Imbusschraube. Am oberen Ende sind die Stelzen mit Schaumstoff gepolstert, am Fussende mit Kunststoffstopfen versehen. Gesamtlänge: 92-145 cm.

- | | |
|----------------------------|------------------|
| G1899 aus Aluminium | Paar 46.- |
|----------------------------|------------------|



Sprüh-Kreide, 150 ml

Abwaschbare Sprüh-Kreide für viele Anwendungsbereiche, z. B. Spielfeldmarkierung, Dekoration oder Spielespass und für viele Oberflächen geeignet, z.B. auf Gras, Glas, Asphalt, Holz, Sand, Metall, Schnee u.v.m. Hinterlässt keine umweltbelastenden Rückstände, 100% organisch abbaubar, lösungsmittelfrei, dermatologisch getestet.

- | | |
|-------------------------|-------------------|
| U9965-01 blau | Stück 10.- |
| U9965-02 rot | Stück 10.- |
| U9965-03 gelb | Stück 10.- |
| U9965-04 schwarz | Stück 10.- |
| U9965-05 weiss | Stück 10.- |
| U9965-07 grün | Stück 10.- |
| U9965-12 pink | Stück 10.- |
| U9965-16 lila | Stück 10.- |
| U9965-17 gold | Stück 10.- |

Kübler Sport® Stelzen

Stabile Holzstelzen aus massiver, lackierter Buche. 4fach höhenverstellbar von 18,5 - 28,5 cm. Mit nichtfärbenden, rutschfesten Gummipuffern. Bis max. 80 kg belastbar.

- | | |
|---------------------|------------------|
| G1895 100 cm | Paar 38.- |
| G1896 140 cm | Paar 49.- |
| G1897 160 cm | Paar 54.- |



pedalo®-Wandelndes A

Ein Spiel, bei dem echter Teamgeist gefragt ist. Nachdem die Seile gespannt sind, steigt der Partner in der Mitte auf den Querbalken. Nach seinem Kommando und nach Absprache der äusseren 4 Partner gilt es nun, das „Wandelnde A“ Schritt für Schritt in Bewegung zu setzen. Eignet sich für spannende Wettbewerbe, da bei 2 Gruppen gleichzeitig 10 Kinder beschäftigt sind. Höhe 200 cm, Belastbarkeit 100 kg, 3,5 kg.

- | | |
|--------------|--------------------|
| G1994 | Stück 172.- |
|--------------|--------------------|



Pogo Stick

Mit diesem Sprungstab können Kinder zwischen 6 - 16 Jahren einfach nur Spass haben oder aber auch Fitness und Sprungkraft trainieren. Dabei werden gleichzeitig Koordination und Balancegefühl geschult.

Das neuartige innenliegende Federsystem mit abgedichteter Dauerschmierung reduziert die Verletzungsgefahr auf ein Minimum. Mit dem austauschbaren, rutschfesten Fuss aus hoch elastischem Gummi ist der Pogo Stick auch sehr gut zum Einsatz in der Turnhalle geeignet.

- | | |
|----------------------------------|-------------------|
| G2035 bis 50 kg belastbar | Stück 70.- |
|----------------------------------|-------------------|



Stelzenrollen aus PVC

aus Kunststoff. Mit verstärktem Laufrand und Kunststoff-Griffseil, 12 cm hoch, 10,5 cm Ø, in Farben sortiert. Lieferung paarweise.

P2907

Paar 8.-



Spoonerboard

Das Spoonerboard ist einsetzbar auf Gras, Sand, Asphalt und Schnee. Es sind keine besonderen Schuhe oder Bindungen notwendig, die griffige Oberfläche genügt, um tolle Tricks, Spins, Twists, Slides und mehr durchzuführen. Masse 57,5 x 28,5 x 1 cm. Ab 3 Jahren.

G2227

Stück 88.-



Einrad Typ SCHOOL 16"

Rad-Ø 40 cm für Kinder unter 9 Jahren zum Erlernen des Einradfahrens. Aluminiumfelgen, hochwertige Industriekugellager und leichte Sattelhöhenverstellung durch Schnellspannsystem. Rahmenfarbe rot.

M6581

Stück 125.-

Einrad Typ SCHOOL 20"

Rad-Ø 50 cm für alle Altersgruppen. Die gängigste Gr. unter den Einrädern. Aluminiumfelgen, hochwertige Industriekugellager und leichte Sattelhöhenverstellung durch Schnellspannsystem. Rahmenfarbe silber.

M6580

Stück 133.-

Einrad Typ SCHOOL 24"

Rad-Ø 60 cm für alle Altersgruppen. Besonders für längere Strecken geeignet. Aluminiumfelgen, hochwertige Industriekugellager und leichte Sattelhöhenverstellung durch Schnellspannsystem. Rahmenfarbe silber.

M6585

Stück 149.-

Einrad-Ständer

sehr praktisch, zum einfachen griffbereiten Abstellen eines Einrads.

M6586

Stück 19.-



Balancewipper

Mit dem neuartigen Balancewipper können spielerisch die Balancierfähigkeit und die Fortbewegung über die Verlagerung des Körpergewichtes von einem Bein auf das Andere trainiert werden. Aus PP-Kunststoff. Farben sortiert. Max. Gewichtsbelastung 90 kg.

G2228 Masse: 58 x 12,5 x 10 cm

Stück 28.-



Pausenplatz-Spielkiste outdoor

Für ein bewegter Pausenplatz sind unsere Sport-Spielkisten die ideale Ergänzung. Anreiz zur Reduktion der Bewegungsarmut Förderung der grundmotorischen Fähigkeiten wie Koordination, Beweglich- und Geschicklichkeit Masse: LxBxH 200 x 65 x 80 cm

☛ **05210 „Standard“ 50-teilig**

Stück 2'685.-

☛ **05220 „Premium“ 108-teilig**

Stück 3'655.-

☛ **05200 ohne Inhalt**

Stück 1'820.-



Mini-Soft-Markierungskegel 50-er Set

Die praktische Spiel- und Trainingserleichterung für den Schul-, Vereins- und Freizeitsport. 50 Stück in 5 verschiedenen Farben: Grün, Gelb, Rot, Blau und Pink, Ø 7,5 cm, 30 g.

F1415 Ø 7,5 cm, Höhe 7,5 cm

Set 62.-



Skateboard Skill

Board aus 100% hochwertigem, kanadischen Ahorn in 9 Schichten, mit rutschfestem Griptape. Heavy-Duty-Seagull-Aluminiumtruck, Rubber-Riser-Pad, gegossene PU-Rollen Durchmesser 54 x 36 mm, Kugellager ABEC 7. Gr. 77,5 x 18,42 cm. Maximale Belastbarkeit ca. 100 kg, sortiert in 2 Designs.

D3110 mit Kugellager ABEC 7

Stück 75.-

Skateboard 31" Mexican Monster

Einsteiger-Board. Konkaves Deck (79 x 20 cm) aus Holz mit Doppel-Kick, Griptape, Kunststoff Rollen (Härtegrad 90A) 50 x 36 mm, ABEC5-Carbon-Kugellager, polierte 12,7 cm Trucks aus gehärtetem Alu. Gewicht 2,35 kg, max. Belastung 85 kg.

D3107

Stück 54.-



Longboard Fishtail 42"

Klassisches Old-School Longboard 42" (107 cm) aus 7-fach kanadischem Ahorn mit Bambus-Design auf Ober- und Unterseite. Polierte 7" Aluminium Trucks mit PU Rollen (70 x 50 mm) und ABEC-7 Kugellagern.

G2054 Line up

Stück 176.-



Longboard Kicktail 36"

Das etwas kürzere Longboard (91,5 cm) für die jüngeren Boarder. Aus 7-fach kanadischem Ahorn, mit Griptape auf der kompletten Oberfläche. Kicktail für leichtes urbanes Manövrieren. Polierte 7" Aluminium Trucks mit transparenten PU Rollen (70 x 50 mm) und ABEC-7-Kugellagern.

G2055 Azure

Stück 161.-



Longboard Freeride 39"

Stylishes und wendiges Freeride-Longboard 39" aus 9-fach kanadischem Ahorn. Mit leicht abgesenktem Deck, drop through Achsenaufhängung und schwarzem Griptape auf der Oberseite. Polierte 7" Aluminium Trucks mit schwarzen PU Rollen 70 x 50 mm (Härtegrad 88-A) und ABEC-7 Kugellagern. Max. Belastung 100 kg. Masse ca. 99 x 23 cm.

G2053 Robot

Stück 204.-



Waveboard Streetsurfing The Wave

Der Klassiker in neuem Design. Das Original Streetsurfing Waveboard besticht dank der 360°schwenkbaren PU Rollen mit den leichtgängigen ABEC-7-Kugellager durch hervorragende Wendigkeit. Mit auswechselbarer Deckplatte. Max. Belastung 113 kg.

G2049 Props

Stück 136.-



Waveboard Streetsurfing Mini SL The Alien

Verkürztes Junior Board - speziell für die ersten Fahrversuche kleinerer Boarder bis 130 cm Körpergröße bzw. 6-9 Jahre. Mit 360 Grad schwenkbaren PU Rollen (Härtegrad 86A), Griptape für sichereren Halt, leicht laufende ABEC5-Kugellager, max. Belastung 100 kg, Abmessung 74 x 20 cm, Gewicht 2,5 kg.

G2058

Stück 94.-



Waveboard Streetsurfing Wave LX

Ideales Waveboard für Einsteiger. Im Vergleich zum Original Waveboard etwas leichter und mit einfacherer und schnellerer Umwandlung von Kraft in Bewegung. Mit 360° schwenkbaren PU Rollen und leichtgängigen ABEC-5 Kugellagern. Konkaves Deck mit Nose- & Taillift (beiden Enden leicht hoch gezogen). Max. Belastung 113 kg, CE Zeichen. Für Kinder ab 8 Jahren.

G2048 Dynamity, rot/gelb

Stück 110.-

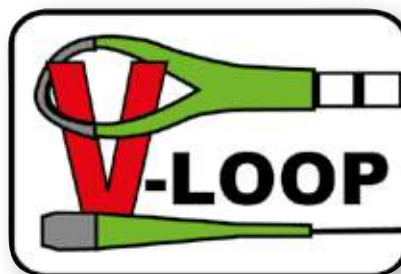

Slackline Pfosten

aus Stahlrohr, 100cm lang, oben mit Kunststoffkappe, Die Slackline kann auf 3 Höhen fixiert werden. ca. 45cm, 55cm und 65cm.

Slackline Pfosten 65

für Reckhülse altes Modell
WIBA Sport

☛ 07231 Stück 250.-

Slackline Pfosten

für Bodenhülsen mit Durchmesser von min. 65 mm

☛ 07239 Stück 268.-

Slackline Pfosten 80

für Reckhülse neues Modell
WIBA Sport

☛ 07232 Stück 250.-

Slackline Pfosten

für Reckhülse Modell a+e

☛ 07242 Stück 250.-

Slackline Pfosten 106

für Volleyhülse 02310 Modell
WIBA Sport

☛ 07230 Stück 250.-

Slackline Pfosten

für Volleyhülse Modell a+e

☛ 07243 Stück 250.-



Slackline-Wandhalterung

besteht aus einer extra flachen Wandhalterung (für Betonwand) und einer 5-Tonnenschlinge.

☛ 07250 Stück 324.-

Slackline-Set Slacktivity allround 3

- 15 m Flachband (37 mm breit) mit eingenähter V-Loop
- Robuste Langhebel-Ratsche mit eingenähter V-Loop
- 2 stufenlos verstellbare Baumschlingen (2.4 m lang)
- 2 Stahlkarabiner mit Twistlock-Verschluss
- 2 Baumschutz (2.4 m lang)
- 1 SLACKTIVITY-Bag mit aufgedruckter Bedienungsanleitung
- 1 ausführliche Bedienungsanleitung

☛ 07150

Set 169.-

Baumschutz

Länge 2.4 m lang, Breite 12.5 cm, mit Klettverschluss zur Fixierung der Baumschlingen während des Aufbaus der Slackline. Zum optimalen Schutz der Bäume bestehen die Baumschütze von slacktivity aus einem Filzmantel und einem robusten Kunstfaser-Gewebe.

☛ 07165

Paar 49.-



Bassalo

Bassalo - der neue Trendsport: Werfen und Fangen der kleinen neonfarbigen Squashbälle mit Hilfe der Cups. Teamspiele mit Wettkampfcharakter garantieren Action, Spannung und jede Menge Spass! Set bestehend aus 2 Bassalo-Cups, 2 orange-farbigen Neon Squash-Bällen (ø 4 cm) und einem Deckel zur Aufbewahrung.

- Indoor und Outdoor spielbar
- Unschlagbarer Spassfaktor
- Fördert Auge-Hand-Koordination und Geschicklichkeit
- Rauer Griffbereich für sicheren Griff auch bei feuchten Händen.

D3206 **Set 27,-**



Dosenwurfspiel

Dosenwerfen ohne Schöpferrn. 10 Dosen mit weicher Um-mantelung aus Schaumgummi und 2 Bälle in der Tragetasche. Farben sortiert. Ball Ø 6 cm, Dosen Ø 7,5 cm, 10 cm hoch.

S6979 **Stück 43,-**

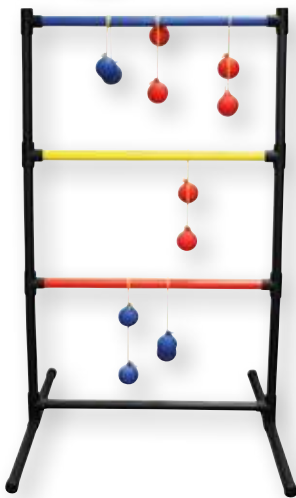

Leitergolf

Originelles Freizeitenspiel für Gross und Klein. Zwei oder mehr Spieler versuchen die sogenannten Bolas so zu werfen, dass sie sich um eine der Sprossen der Golf-Leiter schlingen. Je höher die Stufe, desto mehr Punkte. Golf-Leiter aus Kunststoff (PP), 92 x 60 cm. Inkl. 3 roten und 3 blauen Doppelkugeln.

S6981 **Stück 49,-**



Boomwhacker Basic Schul-Set

Mit den harmonisch aufeinander abgestimmten Kunststoffröhren lässt sich auf spielerische Art musizieren und Gefühl für Rhythmus und Melodie vermitteln. Set aus 28 Röhren (3xC, 1xCis, 3xD, 1xDis, 3xE, 2xF, 2xFis, 3xG, 1xGis, 3xA, 2xB, 2xH, 2xC) und zwei Satz (insgesamt 16 Stück) Octavator Caps. Inklusive praktischer Aufbewahrungs- und Transporttasche.

M6132 Set mit 28 Röhren **Set 202,-**



Ringwurfspiel

ein beliebtes Geschicklichkeitsspiel für Gross und Klein. Be-steht aus einem 2teiligen Holzkreuz mit 5 verschiedenen Zah-len und 5 aufschraubbaren bunten Malstäben, 3 Wurfringe.

D3140 **Stück 28,-**



Poco Ball (Kometenball)

Einzigtiger Spielball (Ø ca. 7 cm) mit ca. 40 cm langem Schweif, der das Fangen des Balles erheblich einfacher macht. Der Schweif ist abnehmbar, so dass der Poco Ball für eine Vielzahl von Ballspielen eingesetzt werden kann. Gewicht: ca. 50 g.
S6109 **Stück 8.-**



NERF VORTEX

Der NERF VORTEX bewegt sich rasant, sicher und mit einer präzisen und megahohen Wurf- und Treffgenauigkeit seinem Ziel entgegen. Das Flugobjekt aus Spezialschaum erreicht bis zu 100 m Flugweite.

G1680 ca. 35 cm **Stück 27.-**
G1681 MINI 18 cm **Stück 14.-**



Catch Ball

Alle Catch Ball Finger haben nummerierte Enden, die mit den Farben korrespondieren. Damit kann einerseits die Koordination geschult werden, andererseits werden spielerisch die mathematischen Fähigkeiten verbessert - durch Addieren, Subtrahieren oder Multiplizieren des gefangenen Arms. Der Phantasie und Kreativität der Sporttreibenden sind keine Grenzen gesetzt. Die interessant geformte Konstruktion ist weich und aufblasbar, Ø 8 cm, Armlänge je 11 cm.
S6913 **Stück 20.-**

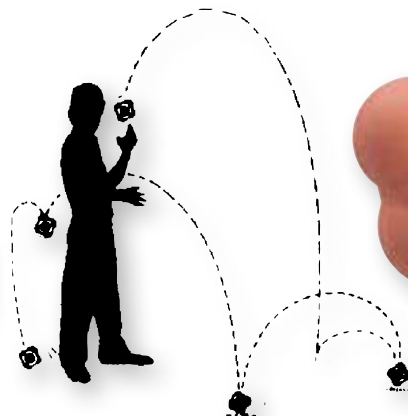

Z-Ball

Der ulkige Prell-, Knubbel- und Fangball kann am Boden oder gegen die Wand gespielt werden, allein oder in Gruppen. 6 Hüpfknoppen lassen den Z-Ball in ständig wechselnde Richtungen hüpfen, bei jedem Aufprall wieder anders. Die unkontrollierbaren Sprünge schulen die Augen-Hand-Koordination. Das schnelle Spiel fasziniert Kinder, wie Erwachsene.



Z-Ball

Das Energiebündel aus Vollgummi, kann sehr heftig und ungleichmässig hüpfen. Besonders für Jugendliche und Erwachsene geeignet.

S6911 Ø 6,4 cm **Stück 11.-**

Z-Ball

die zahme Ausführung in Kunststoff-Hohlkonstruktion, grösser und leichter zu fangen. Für alle Altersgruppen zu empfehlen.

S6914 Ø 10,2 cm **Stück 12.-**

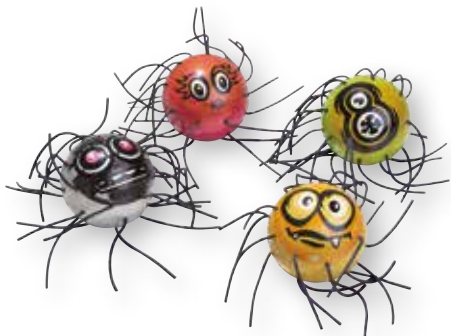

SPORDAS SpiderBall

Die Tentakeln des SpiderBalls machen das Fangen nämlich viel leichter und bremsen darüberhinaus das Wegrollen des Balles. Ideal für motorische Übungen mit Kindern und Behinderten. Gummiball Ø 6 cm.
G9434 **Stück 10.-**



Soft-Fussball Indoor

Ideal zum Spielen ohne Verletzungsgefahr. Diesem Ball geht nie die Luft aus. Farben rot/gelb/blau sortiert.

G8668 Ø 12 cm, 40 g **Stück 8.-**
G8669 Ø 20 cm, 170 g **Stück 11.-**



Toгу® Regenbogen-Buntball

aus Ruton, mit Ventil, intensive Buntfarben ineinander verlaufend, glänzende Oberfläche.

G4547 Ø 18 cm **Stück 8.-**
G4548 Ø 23 cm **Stück 9.-**
G4549 Ø 27 cm **Stück 11.-**

Junior-Tennis Set

Sportliches Spiel mit Variationen, 2 Schläger, 1 Ball und ausführliche Spielanleitung.

D3115 **Set 20.-**



SOFT-Tennisübungsball

weich, elastisch und gut springend.

G4001 Ø 9 cm, 30 g **Stück 5.-**



Familien-Tennispiel

Beliebtes Freizeitspiel mit zwei robusten Kunststoffschlägern (Länge der Schläger: 53cm) und einem Soft-Tennisball aus Schaumstoff.

S6910 **Set 13.-**



SOFT-Tennisübungsball

weich, elastisch und gut springend.

G8679 Ø 7 cm, 15 g **Stück 3.-**



SHUTTLEBALL-Spiel-Set

Checker-Bat-Trainingsschläger aus robustem Kunststoff und 1 Jumbo-Shuttleball im praktischen Karton.

D3118 **Set 39.-**



Indiac-TENNIS

2 Spezialschläger und 1 Indiac-Play-Ball. Indiac-Tennis bietet viele Möglichkeiten für ein kraftvoll zügiges, bewegungsreiches Spiel, zu zweit oder auch als Doppel.

S7115 **Set 36.-**



Speckbrett-Schläger-Set

Aus mehrfach verleimtem Schichtholz, Schlägerblatt ca. 20 x 24 cm, gelocht und liniert, mit Kunstledergriffband und Fangschlaufe, ca. 160 g. Set bestehend aus 2 Stück Schlägern und 1 Gummiball. In PVC-Tragetasche.

T1552 **Set 26.-**

T1553 Schläger einzeln **Stück 13.-**



Freizeitspiel Beach-Ball 3.0

Bekanntes Freizeitspiel für Garten, Strand und Schwimmbad, mit 2 Holzschlägern mit sommerlichem Motiv und 1 Ball.

D3103 **Set 13.-**



Ogo Sport® Ersatzbälle

2 Ogo Sport Ersatzbälle (Wuschelball/Koosh Ball), die nicht wegrollen, wenn sie auf den Boden fallen. Gr. Ø 6,5 cm, 2 Stück an Kopfkarte.

D3193

Paar 8.-

Ogo Sport® Set

Ogo Sport eignet sich ideal zur Schulung der Motorik und der Auge-Hand-Koordination sowie im Bereich des Freizeit- und Schulsports. Im Spiel werden ebenfalls Bewegungsabläufe aus Sportarten wie z.B. Volleyball, Baseball und Tennis trainiert. Beide Ogo Scheiben können sowohl als Schläger als auch als Wurfscheibe verwendet werden und bieten unzählige Spielmöglichkeiten. Die Scheiben gehen im Wasser nicht unter und sorgen somit auch für Riesengaudi am Strand oder Pool. Der mitgelieferte Spielball kann bis zu 45 Meter weit gespielt werden, um den Spassfaktor zu erhöhen können aber auch Wasserballons verwendet werden. 1 Set enthält 2 Ogo Scheiben mit einem Rahmen aus Schaumstoff und elastischer Netzbespannung sowie 1 Ogo Ball Ø 6,5 cm inkl. Anleitung.

D3189 Ø 29 cm

Set 36.-

D3192 Ø 38 cm

Set 47.-



Ogo Sport® 3er-Ball-Set Ballooz

Ballset bestehend aus 1 Ogo Soft Ball (Wuschelball Ø 6,5cm für den Einstieg Indoor & Outdoor), 1 windstabiler Flux Ball (für fortgeschrittenes Outdoor-Spiel), 1 Mini Copter Ball (vielseitiger Indoor & Outdoorball, der sich dreht).

D3204

Set 17.-

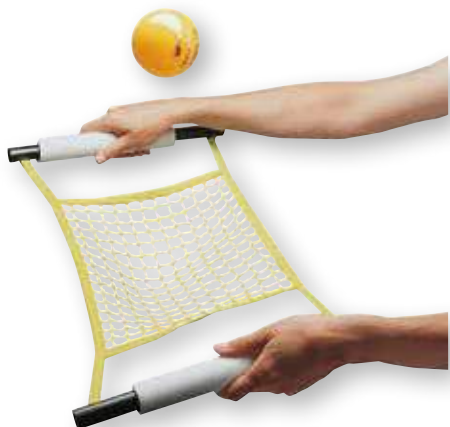

Fang-Netzspiel Mono-Fling

Dieses Netzspiel kann allein oder in Gruppen gespielt werden, z.B. in Mannschaften, wie bei Badminton oder Volleyball, mit oder ohne Sportnetz (empfohlene Ball-Gr. 7,5 cm oder kleiner). Jedes Mono-Fling mit 30,5 cm x 25 cm Netzfläche ist 53 cm breit und 25 cm tief, Nylon-Netz, knotenlos, Griffe verstärkt. Das Set besteht aus 2 Mono-Fling-Netzen und 2 All-Balls 7,5 cm Ø.

S6503

Set 35.-



CESTA Flip-Toss-Spiel

Geschicklichkeitsspiel mit variabler Wurf- und Fangtechnik. Macht immer mehr Spass, je öfter man damit spielt. Komplet-Set mit 2 Schaufelschlägern und 1 Lochball. Schläger 40 cm lang, Lochball 9 cm Ø. Nicht für harten Boden geeignet.

S6915

Set 14.-

S6916 Ersatzball

Stück 5.-



Beach Catch Ball

das beliebte Wurf- und Fangspiel. 2 Fänger mit Klettflächen, 1 Flauchball. Auch im Wasser ein Riesenspass.

D3127

Set 13.-



Wurf- und Fangspiel mit Saugnapfball

Geschicklichkeitsspiel für die Pause, das Freibad oder den Garten. 2 Fangteller Ø ca. 18 cm mit verstellbaren Handschlaufen, 1 Saugnapfball Ø ca. 50 mm. Farben sortiert.

D3209

Stück 8.-



Klettball-Spiel Neopren

2 Klettball-Handfänger aus Neopren (Ø 17 cm) mit weiten-verstellbarer Handschlaufe und dauerhafter, fest vernähter Klettfläche und ein Klettball (Ø ca. 6 cm) in der Tasche mit Kordelzug.

D3200

Set 20.-

D3201 Ersatz-Klettball

Set 7.-

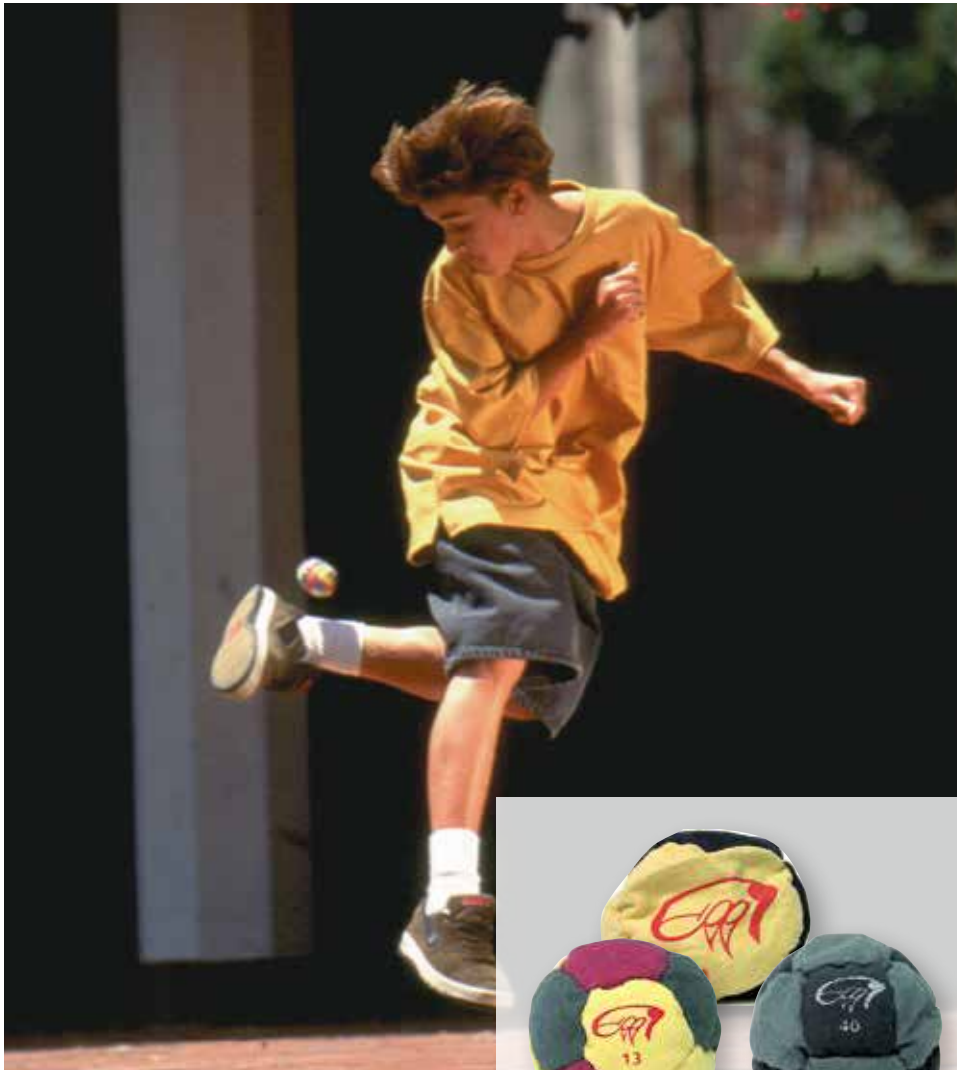

Original Footbag

In den USA ein Kult, ist das Footbag-Fieber auch in Europa ausgebrochen. Die EGGIS gibt es in unterschiedlicher Gr. und Härte für Netplay und Freestyle.

- M6517 Eggi 11 superweich** **Stück 10.-**
- M6518 Eggi 13 mittel** **Stück 12.-**



Fussballtennis Set Player III

Qualitativ hochwertiges Set mit optimalem Preis-Leistungs-Verhältnis. Das Netz in knalligen Trend-Farben wird mit 8 Spannringen an den Pfosten befestigt, wodurch 4 verschiedene Netzhöhen möglich sind. Das Netz hat eine Maschenweite von 10 cm. Die Teleskop-Pfosten sind aus robustem PVC-Profilrohr. Einfacher, schneller Aufbau. Komplett mit Spannleinen, Heringen und Spielfeldmarkierung in praktischer Tragetasche.

- S6110 gelb** **Set 206.-**
- S6112 blau** **Set 204.-**



Federfussball Sport-INN

für sportliche Spieler. Standardball für das Gruppen- und Mannschafts-Spiel. Klein, aber oho, die Federfussbälle, die immer mehr sport- und spielbegeisterte Fans in aller Welt gewinnen! INN-Federfussball wird mit Füßen, Knien, Hüften, Kopf und Schultern gespielt, aber nicht mit den Händen. Einzel oder in Gruppen bis zu 6 Spieler, draussen wie drinnen, um fit zu bleiben, als Aufwärm- und Konditionstraining.

- S7102 weiss** **Stück 8.-**
- S7103 rot** **Stück 9.-**
- S7104 gelb** **Stück 9.-**



Mikasa® Footvolley-Ball FT-5 BKY

Eine neue Sportart mit Trendpotential ist Footvolley. In Brasilien an der Copacabana hat Footvolley bereits der Sportart Beachvolleyball den Rang abgelaufen. Das Obermaterial des Mikasa Footvolley-Ball FT-5 BKY besteht aus einer hochwertigen Synthetik-Leder-Konstruktion und ist zusätzlich mit der patentierten MikasaHyde Nylon Beschichtung ausgestattet. Das perfekt dichtende Spezialventil sowie die doppelschichtige Butylgummiblase sorgen zusätzlich für hervorragende Haltbarkeit.

- F2118 Gr. 5** **Stück 68.-**



Footbag Kübler

Mit diesem Footbag sind spektakuläre Freestyle Tricks möglich! Auch das Spiel über ein Netz oder das Jonglieren in der Gruppe bringen mit diesem Footbag jede Menge Fun. Der Footbag ist mit Granulat gefüllt und besitzt eine weiche Kunstlederoberfläche.

- M6490 Ø ca. 5,5 cm, ca. 35 g** **Stück 7.-**



Federfussball Spiel-INN

Klein, aber oho, die Federfussbälle, die immer mehr sport- und spielbegeisterte Fans in aller Welt gewinnen! INN-Federfussball wird mit Füßen, Knien, Hüften, Kopf und Schultern gespielt, aber nicht mit den Händen. Einzel oder in Gruppen bis zu 6 Spieler, draussen wie drinnen, um fit zu bleiben, als Aufwärm- und Konditionstraining.

- für Einsteiger- und Hobby-Spieler, langsam im Flug für lange Reaktionszeit (für 1 - 5 Spieler).
- S7101 farbig sortiert** **Stück 8.-**



Handfederball

Super Spielvergnügen ob im Freibad oder am See. Weiche Schaumstoffspitze, robuster Kunststoffkörper, 4 echte, bunte Gänsefedern.

S7108 **Stück 10.-**



Indiaca-PLAY

Ein leichter Ball, der auch für Kinder geeignet ist. Sozusagen das Federgewicht unter den Indicabällen: nur 30 g leicht, fliegt er entsprechend langsamer. Er ist zugleich Ersatzball für Indica-Tennis.

S7110 **Stück 13.-**



Indiaca-TENNIS

2 Spezialschläger und 1 Indiaca-Play-Ball. Indica-Tennis bietet viele Möglichkeiten für ein kraftvoll zügiges, bewegungsreiches Spiel, zu zweit oder auch als Doppel.

S7115 **Set 36.-**

Indiaca-TURNIER

Ein schneller Ball für schnelles Spiel. Mit kräftig roten Federn. Durch eingelegte Centstücke kann er von 45 g bis 65 g beschwert werden. Je schwerer, desto windstabiler ist er. Jeder Ball mit ausführlichem Regelheft. Übrigens: der Turnierball ist auch eine gute Geschenkidee. Bis zu zwölf Personen können mitspielen.

S7100 **Stück 39.-**

Ersatzfederbusch

Für alle Indiacas.

S7112 **Stück 7.-**



Indiaca-Turniernetz

Netz 650 x 100 cm. 2,3 mm Polyethylen hochfest, Maschenweite 45 mm, mit weisser Polyester-Einfassung und 11,70 m langem Kevlar-Seil.

S7147 **Stück 116.-**



Flexible Netzanlage

Freistehend, flexibel in der Länge 3 m oder 6 m und der Höhe 76,2 cm für Mini-Tennis und 1,5 m für Badminton aufbaubar. Leichtes Stecksystem für einfachen und schnellen Auf- und Abbau.

Lieferung inklusive Standfüsse und Aufbewahrungstasche.

T1820 **Set 225.-**

Indiaca Netzpfosten

Stahlrohr-Pfosten Ø 22 mm, 3-teilig mit Spannvorrichtung und Erdankern. Ebenso geeignet für Ringtennis und Badminton.

S7148 **Paar 122.-**





SCHILDKRÖT® Badminton Set 2-Player

Freizeitspass für Garten, Strand oder Stadtpark. Das Set enthält 2 gehärtete Stahlschläger und 2 Nylonbälle in einer Transporttasche.

D9708 **Stück 17.-**



Badminton Freizeit-Set

Für bis zu 4 Spieler. Ideal für Garten oder Strand. Das Set enthält 4 gehärtete Stahlschläger, 3 Nylonbälle mit Korkfuss, 1 Spielnetz, 2 Teleskopstangen höhenverstellbar mit Spannschnüren und Bodenankern.

D9711 **Set 40.-**



Badminton Mini-Netz

Komplettset mit Stangen und Netz. Super schnell aufgebaut im Garten oder auf dem Parkplatz. Länge 3 m, höhenverstellbar auf 155 cm, 130 cm, 107 cm.

D9710 **Set 70.-**



Vicfun® Speed-Badminton 100 Set Junior

Rasantes Rückschlagspiel bei Wind und Wetter. Das Speed Badminton oder Crossminton Set enthält 2 robuste Aluminium Schläger, 3 Nylonbälle mit Gummi-Aufsatz. Junior Ausführung für Kinder mit Schlägern in verkürzter Form.

D6929 **Set 34.-**



Vicfun® Speed-Badminton 100 Set

Rasantes Rückschlagspiel bei Wind und Wetter. Das Set enthält 2 robuste Aluminium Schläger, 3 Nylonbälle mit Gummi-Aufsatz für angenehme Flugeigenschaften. Lieferung in Tragetasche.

D6910 **Set 30.-**



HITball-Schläger

Schläger ohne Griff - dient zur Vergrößerung der Handfläche - um die Treffsicherheit des Balles zu erlernen. Ein verstellbares Klettband sorgt für Halt. Zum Set gehören 2 Schläger und ein Kunststoffball. Zum Üben sind leichte, langsame Bälle wie Luftballons oder Federbälle geeignet.

S7161 **Set 15.-**



FEATHERball-Schläger

Mit diesem Schläger wird die richtige Schlägerhaltung erlernt. Das Set beinhaltet 2 Schläger und einen Kunststoffball. Zum Üben empfehlen wir leichte und langsame Bälle, wie Federbälle.

S7162 **Set 10.-**



MINI-Federballschläger

Der Mini-Federballschläger ähnelt dem klassischen Badmintonschläger, hat aber einen kürzeren Schaft. Durch die Besaitung des Schlägers werden die Bälle schneller, was auch von den Kindern eine schnellere Reaktion verlangt. Das Set beinhaltet 2 Schläger, einen Nylonfederball und einen Softball.

S7163 **Set 13.-**

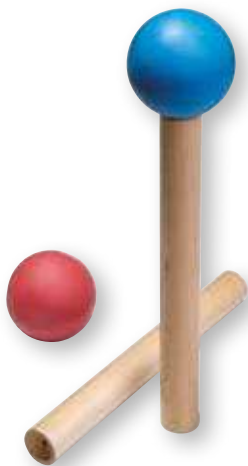

Balltragestab

Das Ball-Balancierholz eignet sich für viele Balancier- und Geschicklichkeitsspiele. Der handliche Stab verfügt über eine Auflagemulde, womit verschieden grosse Bälle über einen Parcours oder einfach nur eine Wegstrecke entlang balanciert werden muss. Ein beliebtes Utensil für Staffelläufe und andere Spielformen auf Kindergeburtstagen und Schulfesten. Der Schwierigkeitsgrad lässt sich ganz einfach über die Gr. des zu balancierenden Balles steuern: Je grösser der Ball desto schwieriger ist es ihn auf dem Stab ins Ziel zu bringen. Auch zum Eierlauf geeignet!

Produktmerkmale:

- ca. 20 cm lang, Ø 25 mm
- Auflagemulde an der Oberseite
- Buchenholz, natur lackiert

D3199 **Stück 6.-**



Hula-Hoop Reifen ca. Ø 70 cm

Superstabile und elastische Reifen aus unzerbrechlichem Kunststoff. In attraktiven Farben mit faszinierenden Streifen-effekten. Für Gymnastik und Aerobic, das wiederentdeckte Trainingsgerät für eine schlanke Taille.

- Für Spiel, Sport & Training
- Extra starkes Rundprofil
- Perfekter Rundlauf
- Hohe Eigendynamik
- Attraktives Design
- Ø 22mm, Gewicht ca. 580g.

G9905 rot/weiss	Stück 19.-
G9906 blau/weiss	Stück 19.-
G9907 gelb/grün	Stück 19.-
G9908 grün/weiss	Stück 19.-

Hula-Hoop Reifen ca. Ø 80 cm

Ø 22mm, Gewicht ca. 650g.

G9910 rot/weiss	Stück 20.-
G9911 blau/weiss	Stück 20.-
G9912 gelb/weiss	Stück 20.-
G9913 grün/weiss	Stück 20.-



Turnier-Tennisring Ø 17 cm

aus Moosgummi, massiv, 220 g

G4470 weiss	Stück 7.-
G4472 blau	Stück 7.-
G4473 gelb	Stück 7.-
G4474 rot	Stück 7.-
G4475 grün	Stück 7.-



Lamellenring Ø 18 cm

aus massivem Kunststoff, elastisch und griffig. Auch als Tauchring bestens geeignet.

W7538 rot **Stück 6.-**



Wurfring Ø 18 cm

aus Ruten, Gewicht 180 g, luftgefüllt.

G4465 blau	Stück 7.-
G4466 rot	Stück 7.-
G4467 gelb	Stück 7.-
G4468 grün	Stück 7.-
G4469 viola	Stück 7.-



Gymnastik-Springseil 300 cm

in den aktuellen Modefarben nach internationaler Vorschrift geflochten, ca. 9 mm gleichbleibend stark

80751 mode-blau	Stück 4.-
80752 mode-grün	Stück 4.-
80753 mode-gelb	Stück 4.-
80754 orange	Stück 4.-
80755 mode-pink	Stück 4.-
80756 mode-lila	Stück 4.-
80757 mode-rot	Stück 4.-

Hula Hoop SOFT

Der erste Hulo Hoop-Reifen, der nicht weh tut, wenn er um das Becken oder die Hand- und Fussgelenke kreist. Ø 70 cm, Gewicht ca. 500 g. In sortierten Farben. Ab 3 Jahren.

G9915 **Stück 23.-**



Tualoop Set

Der neue Freizeitspass für Garten, Park, Pause oder die Sportstunde - Mit Hilfe zweier Handstäbe wird ein Ring (gefertigt aus dem Biowerkstoff Arboblend©) zum Schweben, Rollen oder Springen gebracht. Tualoop steht für Sportlichkeit und Eleganz. Es hält fit und lässt natürlich bewegen. Es gibt unzählige Möglichkeiten, den Ring zu werfen, zu fangen oder über den Boden rollen und springen zu lassen. In der Spielanleitung werden die verschiedenen Spielideen beschrieben. Tualoop ist ein reines Naturprodukt. Es ist komplett plastikfrei. Der Reifen besteht aus einem speziellen Biowerkstoff, basierend auf Glucose und Harzen.

Set für 8 Spieler bestehend aus:

- 4x Ring (Arboblend©, Ø 27cm, 63g)
- 8x Sticks (Buchenholz, 50cm)
- „Group Tualoop“ Sporttasche (Baumwolle)
- illustrierte Spielanleitung mit acht Vorschlägen für Gruppenspiele

M6140 für 2 Spieler

Set 40.-

M6141 für 8 Spieler

Set 145.-



Riesen Mikado

Das klassische Geschicklichkeitsspiel in neuem Format! Hierbei ist nicht nur Geschick, Konzentration und Strategie gefordert, sondern auch Feinmotorik, Beweglichkeit und Körperbeherrschung. Je nach Spielform sammeln die Kinder die einzelnen Mikadostäbe alleine oder zusammen in Teamwork. Die Enden der Mikadostäbe sind mit weichen, luftgefüllten Schutzkappen aus Gummi versehen. 20 Mikadostäbe aus (FSC-) Holz in der praktischen Aufbewahrungstasche. Ab 5 Jahren. Masse (LxØ): 150 x 2,8 cm.

P2770

Stück 279.-



Wikinger-Kubb®

Das original Wikinger-Kubb® ist wie ein strategisches Schachspiel mit Geschicklichkeitselementen. Es symbolisiert eine Schlacht, in der gegnerische Gruppen um ihren König kämpfen. Set bestehend aus: 1x König 31 x 7 x 7 cm, 10x Kubbs 15 x 6 x 6 cm, 6x Wurfhölzer 30 x 3,5 cm und 4x Feldmarker 30 cm. Holzart: hochwertiges Massivholz „Birke“. Lieferung inkl. Spielanleitung und praktischer Tragetasche.

D3196

Stück 55.-



Mölkky

Lustige Kombination von Zufall und Treffsicherheit, leicht zu erlernen und spannend zu spielen. Die unterschiedlich nummerierten Kegel gilt es mit dem Wurfholz umzuwerfen, um exakt 50 Punkte zu erreichen. 12 Molkky-Kegel in der Holzkiste: 33 x 22 x 19 cm. Gewicht: ca. 4,5 kg.

D3198

Stück 59.-



Bowling-Set

Material: Kautschuk, beflockt. Mit diesem Set haben nicht nur grössere Kinder Spass, sondern auch schon unsere ganz kleinen.

Inhalt: 6 Kegel, 1 Ball

S6977

Set 46.-



Schaumstoff-Bowling-Spiel

Set besteht aus 10 Kegeln, PE-Schaum, Höhe 30 cm, Kugel Ø 21 cm aus Schaumstoff mit Grifflöchern.

D3144

Stück 137.-



Bowling-Set

aus Kunststoff, geeignet für Draussen wie für Drinnen. Das Set besteht aus 10 leichten, 37 cm hohen Kegeln, die mit Sand oder Wasser gefüllt werden können, einer 2,25 kg schweren Gummikugel, und einem Aufstellfeld.

D3179

Set 259.-



D3041

D3040

D3042

doubldo

Crossbocchia - das beliebte Freizeitspiel für Kinder und Erwachsene, Anfänger oder Profis. Diese Form des Bocchia kann sowohl Drinnen als auch Draussen gespielt werden, denn mit den Granulat gefüllten Stoffsäckchen wird garantiert das Inventar nicht beschädigt. Ideal auch für den Pausenhof oder zum Ausgleich nach der Arbeit im Park. Ein Set für 2 Spieler enthält 2 x 3 Stoffsäckchen im lustigen Design, Ø 8 cm, ca. 90 g mit 1 Zielkugel, inkl. offiziellem Regelwerk in einer wiederverschliessbaren Netztasche mit Kordelzug. Die weniger hart gefüllten Bälle bleiben leichter liegen und sind daher auch für den Ungeübten gut zu spielen.

D3040 Mexican & Dude	Stück 38.-
D3041 Super & Nerd	Stück 38.-
D3042 Blond & Muffin	Stück 38.-



Gummitwist

Leuchtend buntes Gummiband, geeignet für eine Vielzahl beliebter und bewährter Hüpfspiele.

G4259 ca. 3 m	Stück 5.-
G4349 ca. 5 m	Stück 6.-



Holz-Bocchia

mit 8 Kugeln Ø 80 mm, in 4 Farben lackiert, mit Zielkugel, im Tragekarton.

D3162	Set 47.-
-------	----------



Boule/Pétanque-Set METALL

Traditionelles Boule-Set mit 6 Metallkugeln Ø 7,25 cm, einer Zielkugel aus Holz und einem Abstandsmesser. Komplet in einer praktischen Tragetasche.

D3187	Set 33.-
-------	----------



Kunststoff-Bocchia

8 gefüllte Kunststoff-Kugeln, 7 cm Ø und Zielkugel in praktischer Tragetasche.

D3169	Set 14.-
-------	----------



pedalo@-Sommerski für 2 Personen

Klassisches Spiel- und Übunggerät, das bei keinem Spielfest fehlen sollte. Denn im Gleichschritt zu gehen ist nicht immer ganz einfach und je mehr Personen mitmachen, desto schwieriger wird es. Lieferbar mit oder ohne längenverstellbare Handschlaufen.

G1995 ohne Handschlaufen, ca. 80 cm lang	Paar 74.-
G1996 mit Handschlaufen, ca. 80 cm lang	Paar 97.-

pedalo@-Sommerski für 4 Personen

G1997 ohne Handschlaufen, ca. 160 cm lang	Paar 130.-
G1998 mit Handschlaufen, ca. 160 cm lang	Paar 152.-



Freiland-Schach-Damespielfeld, gross

wetterfest, aus hochwertigem robustem Kunststoff. Für Freizeit- und Hotelparks, Kur- und Sportanlagen, Schwimmbäder, Pausenplätze, Jugendherbergen, etc. Immer eine attraktive, Zuschauer begeisterte Anschaffung.

- 64 Platten (32 weisse und 32 schwarze)
- Gesamt Gr. 288 x 288 cm
- Einzelplatten: ca. 36 x 36 cm, zusammenknüpfbar

S7200 288 x 288 cm Set 425.-

Freiland-Schach-Damespielfeld, klein

- 64 Platten (32 weisse und 32 schwarze)
- Gesamt Gr. 124 x 124 cm
- Einzelplatten: ca. 15,5 x 15,5 cm, zusammenknüpfbar

S7220 124 x 124 cm Set 115.-



Freilandfiguren Würfelspiel

wetterfest, aus hochwertigem robustem Kunststoff. Für Freizeit- und Hotelparks, Kur- und Sportanlagen, Schwimmbäder, Pausenplätze, Jugendherbergen, etc. Immer eine attraktive, Zuschauer begeisterte Anschaffung.

- 4 x 4 Figuren, rot, gelb, grün, blau (ca. 18 cm Ø, 39 cm hoch), 1 Würfel.

S7212 Set 559.-

Freilandfiguren Schach, gross

wetterfest, aus hochwertigem robustem Kunststoff. Für Freizeit- und Hotelparks, Kur- und Sportanlagen, Schwimmbäder, Pausenplätze, Jugendherbergen, etc. Immer eine attraktive, Zuschauer begeisterte Anschaffung.

- 2 x 16 Figuren (König ca. 64 cm)
- Sockeldurchmesser der Figuren ca. 22 cm)
- Die Sockel der Figuren können abgeschraubt und zum beschweren mit Sand gefüllt werden.

S7201 Set 615.-

Freilandfiguren Schach, klein

- 2 x 16 Figuren (König ca. 30 cm)
- Sockeldurchmesser der Figuren ca. 11,5 cm)
- Die Sockel der Figuren können abgeschraubt und zum beschweren mit Sand gefüllt werden.

S7221 Set 144.-

Freiland-Damesteine-Satz, gross

wetterfest, aus hochwertigem robustem Kunststoff. Für Freizeit- und Hotelparks, Kur- und Sportanlagen, Schwimmbäder, Pausenplätze, Jugendherbergen, etc. Immer eine attraktive, Zuschauer begeisterte Anschaffung.

- 2 x 12 Steine mit Mittelloch, leicht zu greifen und übereinander zu setzen
- 6 Stäbe aus Plastik
- ca. 25 cm Ø, 8 cm hoch

S7202 Set 251.-

Freilandfiguren Dame, klein

- 2 x 12 Steine mit Mittelloch, leicht zu greifen und übereinander zu setzen
- 6 Stäbe aus Plastik
- ca. 11 cm Ø, 4 cm hoch

S7222 Set 82.-



MINI-PU-Schaumstoffwürfel

7,5 x 7,5 x 7,5 cm, für viele Lernspiele, rot, blau, grün und gelb sortiert.

G4930	Stück 6.–
G4931 8-er Set	Set 42.–

PU-Schaumstoffwürfel

15 x 15 x 15 cm, für viele Lernspiele, rot, blau, grün und gelb sortiert.

G4932 einzeln	Stück 19.–
G4933 4-er Set	Set 69.–

SUPER-MINI-Schaumstoffwürfel

6 x 6 x 6 cm, für viele Lernspiele oder zum Knautschen. Gelb, rot sortiert.

G4934	Stück 5.–
--------------	------------------



Schaumstoffwürfel

für viele Lernspiele, rot, blau, grün sortiert.

G4060 16 x 16 x 16 cm	Stück 10.–
G4061 30 x 30 x 30 cm	Stück 84.–

Mega Mach 4

Für Kinder ab 6 Jahren. Das klassische Strategie- und Intelligenzspiel in einer neuen Dimension. Ideal für Spielplatz, Pausenhof, Garten oder Strand. Die Spielchips werden platzsparend direkt am Spielgestell aufbewahrt. Das Mega Mach 4 ist zerlegbar und ganz einfach aufzubauen. Masse (L x B x H): 122 x 57 x 117 cm, Gewicht: 16 kg.

P2914	Stück 298.–
--------------	--------------------

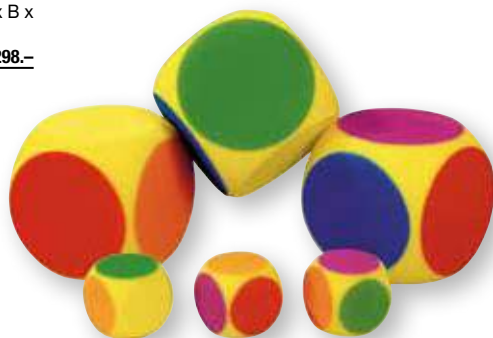

6-Farben Schaumstoffwürfel

Statt Zahlen arbeiten Sie hier mit Farben und trainieren so Wiedererkennungs-Fähigkeiten. Daraus können Sie viele neue Spielideen ableiten.

G5090 Kantenlänge 7 cm	Stück 5.–
G5091 Kantenlänge 16 cm	Stück 10.–

Das Spiel-Sport-Mobil

Die rollende Tonne mit unzähligen Spiel- und Sportartikeln:

- 1 Schwungtuch 4 m
- 2 Ringwurfspiele
- 2 lustige Z-Bälle
- 2 Catch-Ballspiele
- 3 Indica-Play
- 1 Schwingseil 6 m
- 5 Soft-Wurfscheiben
- 2 Beach-Catch-Ballsets
- 4 Badminton-Schläger
- 12 Badminton-Bälle
- 2 Family-Tennis-Sets
- 2 Rollbretter
- 2 Turn-Turtles
- 10 farbige Springseile 3 m
- 15 farbige Jonglierbälle
- 30 farbige Jongliertücher
- 10 farbige Wurfringe
- 3 Paar Stelzenrollen
- 1 grosser Balancierkreis
- 1 Schaumstoffwürfel
- 3 Soft-Spezialbälle mit Haut
- 1 abschliessbare Spieletonne.

S9650	Set 1'208.–
S9680 ohne Inhalt	Stück 182.–



ELE-Schaumstoffwürfel

mit Elefantenhaut-PU-Beschichtung. Diese Würfel sind aus bestem Spezialschaumstoff gefertigt und mit der robusten, geschlossenen Elefantenhaut-Beschichtung versehen. Die griffige Oberfläche ist dauerelastisch, hygienisch abwaschbar, desinfizierbar, nicht toxisch und verleiht den Würfeln eine lange Lebensdauer. Lieferung sortiert in blau, rot, gelb und grün.

G8650 30 x 30 x 30 cm	Stück 112.–
G8654 40 x 40 x 40 cm	Stück 147.–
G8652 50 x 50 x 50 cm	Stück 220.–



Spiele-Kiste

Diese Kiste bringt Bewegung in den Alltag von Kindern und Jugendlichen. Eine aktive Pausengestaltung fördert nicht nur die Schulfreude, sie leistet auch einen wichtigen Beitrag in der Erziehung zur Gemeinschaftsfähigkeit. Robuste Kunststoffkiste ca. 60 x 40 x 42 cm mit Deckel und folgendem Inhalt:

- 1 rosa Spielball
- 5 farbige Springseile 3 m
- 1 Gummitwist
- 10 farbige Jongliertücher
- 1 Schaumstoffwürfel
- 1 Kunststoffbox mit Deckel

- 5 Soft-Wurfscheiben
- 1 Profi-Speed-Glider
- 20 bunte Jonglierbälle
- 3 bunte Jonglierringe
- 1 Junior-Tennis-Set
- 1 Cesta Spiel
- 1 Soft-Fussball
- 1 Super-Ball
- 1 Indiac-Play
- 1 Catch Ball
- 3 Stelzenrollen
- Mit Spielanleitung und vielen Tipps.

S9601 Set 328.-



Die Super-Sportbox

Einfach umwerfend was diese praktische Box alles schluckt! Die perfekte Allzweckbox, verschliessbar und leicht zu transportieren mit 2 eingearbeiteten Rollen. Natürlich können Sie Ihre Super-Sportbox auch individuell mit unseren Sportgeräten füllen. Abmessungen: L x B x H: 80 x 40 x 32 cm.

U9606 Inhalt 75 l

Stück 55.-



Spiele-Pausenset

Dieses Set bringt Bewegung in die Pause. Ideal für Kindergärten und Grundschulen. Leicht zu transportieren, robuster Tragesack ca. 70 x 40 x 40 cm mit folgendem Inhalt:

- 1 rosa Soft Touch-Volleyball
- 1 Soft Touch-Fussball
- 3 Soft-Wurfscheiben
- 1 Indiac PLAY
- 1 Gummitwist

- 1 Profi-Speed-Glider
- 3 Paar Stelzenrollen
- 1 Junior-Tennis Set
- 1 Cesta-Set
- 1 Schaumstoff-Fussball
- 1 aufblasbarer Superball
- 1 Diabolo mit Handstäben
- 10 Moosgummibälle
- 2 Wurfriinge

S9605 Set 183.-

Super-Spielebox

Leicht zu transportieren - sofort einsatzbereit. Mit dieser Kiste wird die Pause zum Erlebnis. Mit neuen, erlebnisreichen Spielen. Bestehend aus:

- 10 bunte Jonglierbälle
- 1 Cesta Spiel
- 1 Junior-Tennis-Set
- 4 Soft-Wurfscheiben
- 1 Gummitwist
- 1 Soft-Fussball

- 1 Sportbox mit Deckel
- 3 Paar Stelzenrollen
- 6 bunte Springseile
- 10 bunte Jongliertücher
- 1 Double-Dutch-Springseil
- 1 Catch-Ball-Spiel
- 1 Rainbow Buntball 7"
- 1 Beach-Catch-Ball.
- Mit Spielanleitung und vielen Tipps.

S9676 Set 268.-

Gymnastik-Box

In dieser Box finden Sie alles, was für die Gymnastikstunde benötigt wird:

- 8 bunte Gymnastikbälle
- 8 bunte Gymnastikkeulen
- 1 Double-Dutch-Springseil
- 1 Sportbox mit Deckel
- 1 Gymnastikschnur 10 m
- 8 Bohnensäckchen
- 8 Wurf-Tennisringe
- 8 bunte Springseile

G9625**Set 365.-****Spiele-Tasche**

Zusammengestellt nach den Wünschen und Empfehlungen von Handball-Verbänden.

Komplett mit folgendem Inhalt:

- 5 Ele-Softbälle bunt Ø 9 cm
- 5 Ele-Soft-Minihandbälle Ø 16 cm
- 2 Ele-Soft-Wurfscheiben!!
- 3 Koosh-Bälle Ø 10 cm
- 2 Cesta-Sets (Scoop)
- 2 Beachball-Sets
- 2 Beach-Catch-Bälle-Sets
- 2 Familien-Tennis-Sets
- 5 Heuschläuche
- 2 Indica-Turnier
- 2 Tennisringe blau + rot
- 1 Junior-Football
- 3 Springseile Rope-Skip
- 5 Springseile blau + rot 280 cm
- 1 Schwingseil 5 m
- in einer grossräumigen Ballbag.

P9620**Set 460.-****AKTIV-Pausen-Kiste**

für mehr Bewegung in der Pause. Inhalt ausgelegt für eine Gruppengrösse von bis zu 50 Schülern. Komplett mit folgenden Geräten:

- 3 Beach-Ball Spiele
- 3 Indica-Play
- 3 Junior-Tennis Sets
- 2 Gummitwist
- 2 Profi-Speed-Glider
- 3 Cesta-Spiel Sets
- 3 Soft-Wurfscheiben
- 3 Wurfringe
- 10 PU-Schaumstoffbälle 7 cm
- 5 PU-Schaumstoffbälle 12 cm
- 5 PU-Schaumstoffbälle 16 cm
- 1 Schwingseil 5 m
- 10 farbige Springseile
- 3 Paar Stelzenrollen
- 1 Ringwurfspiele-Set
- 3 aufblasbare Superbälle
- 1 Ballnetz
- 1 Materialkiste mit Deckel.
- Mit Spielanleitung und vielen Tipps.

S9610 mit Inhalt**Set 518.-**



Sportstacks FlashCups

Mit den leicht stapelbaren Bechern lernen Sie das kultige „Stacking“ blitzschnell. Stapeln, ordnen, auftürmen, zusammenstecken - und das nach verschiedenen Mustern und möglichst schnell. 12 Becher in der schicken Sporttasche. Mit Anleitungs-DVD!

D5510

Set 25.-

Speed Stacks Schulkoffer 15

Der Schulkoffer beinhaltet das komplette Equipment, welches ein Lehrer, Übungsleiter, Erzieher oder Jugendbetreuer zur Einführung einer Sport Stacking benötigt. Qualitativ hochwertige Unterlegmatten und Becher garantieren eine lange Lebensdauer selbst bei höchsten Anforderungen. In der hochwertigen Tasche mit Tragegurt ist das Equipment sicher und übersichtlich zu verstauen:

- 15 Stacks (farbig sortiert)
- 1 Stack-Set Mini
- 2 Stack-Matten
- 1 Timer
- 1 Anleitungs-DVD

D5529

Set 460.-

Speed Stacks Schulkoffer 20

Der Schulkoffer beinhaltet das komplette Equipment, welches ein Lehrer, Übungsleiter, Erzieher oder Jugendbetreuer zur Einführung einer Sport Stacking benötigt. Qualitativ hochwertige Unterlegmatten und Becher garantieren eine lange Lebensdauer selbst bei höchsten Anforderungen. In der hochwertigen Tasche mit Tragegurt ist das Equipment sicher und übersichtlich zu verstauen.

- 20 Stacks (farbig sortiert)
- 2 Stack-Matten
- 2 Timer
- 1 Anleitungs-DVD

D5528

Set 602.-



StackMat inkl. Timer

Die Speed Stacks StackMat ist die offizielle Matte der World Sport Stacking Association (WSSA). Der Speed Stacks Timer ist die Zeitnahmeverrichtung: Zwei hochempfindliche Sensoren registrieren wenn der Stacker die Hände vom Timer lässt und stoppen, nach dem beide Flächen wieder berührt werden. So kann man jederzeit seine eigene Zeit stoppen!

D5526

Set 89.-



pedalo®-Fun-Wippe

Diese Wippe kombiniert Gleichgewichts- und Konzentrations-training mit spielerischen Elementen. Tolle Aufgabenstellungen, die durch Balance oder aber durch geschickte Körpergewichtsverlagerungen gelöst werden können. Ausführung: Wippe Ø 55 cm, Birke Multiplex, Oberfläche natur lackiert, Antirutsch-Pads, mit Farbbechern und Ball.

G1999

Stück 202.-



Aktivitätsringe

- Flexible Ringe für verschiedene, fantasievolle Bewegungsspiele
- Tanzen, Balancieren, Stapeln, Jonglieren, Werfen
- Ideal in Spiel, Rhythmik, Gymnastik
- Weicher Kunstgummi
- Masse: Ø 16,4 cm, Dicke 12 mm

G4604 24-er Set

Set 62.-



Jonglierbox 1

- 3 Jonglierringe 32 cm
- 3 Balancierteller mit Stab
- 6 Jongliertücher
- 3 Kinderkeulen
- 1 Diabolo Standard
- 1 Kunst des Jonglierens Buch
- 1 Super•Sportbox mit Deckel

- 1 Diabolo Handstab
- 1 Devil•Stick Fantasy
- 1 Devil•Stick Handstab
- 9 Bean Bag • B3
- 6 bunte Jonglierbälle
- 1 Rainbow Buntball 7"

M9640

Set 259.-

Jonglierbox 2

- 6 Jonglierringe 24 cm
- 6 Jonglierringe 32 cm
- 6 Balancierteller mit Stab
- 12 Jongliertücher
- 6 Kinderkeulen
- 3 Cigarbox
- 2 Diabolo Standard
- 2 Diabolo Arlequino
- 1 Kunst des Jonglierens Buch

- 1 Super•Sportbox mit Deckel
- 4 Diabolo Handstäbe
- 2 Devil•Sticks Fantasy
- 2 Devil•Sticks Handstäbe
- 3 Bean Bag Beach
- 18 Bean Bag - B3
- 9 bunte Jonglierbälle
- 2 Rainbow Buntbälle 7"
- 1 Zauberstab

M9645

Set 608.-



ROLLA-BOLLA

Brett aus Birke Multiplex, 60 x 35 x 2 cm, Oberfläche natur lackiert mit umlaufender Rasterbohrung. Kanten und Ecken abgerundet. 4 Gummistopper an den Enden bieten mehr Sicherheit und ein schonend weiches Aufsetzen auf dem Fussboden. Antirutsch-Aufkleber für einen besseren Stand. Belastbar bis 120 kg, Gewicht 4,8 kg. Rolle 10 x 35 cm aus Kiefer, massiv, laufsicher auf Antirutsch Führungsrinnen gelagert.

83186

Stück 85.-



Zauberstab

45 cm langer, glasklarer, mit Flüssigkeit und Glitterteilen gefüllter Zauberstab. Nahezu unzerbrechlich.

M6113

Stück 8.-



Balance Board RollerBone SoftBone

Während Kinder spielend Balance und Ihr Gleichgewicht verbessern, stärken ältere Menschen Gelenkmobilität und Agilität. Der Schwierigkeitsgrad lässt sich über den Luftdruck im Softpad steuern. Besonders gut geeignet auch im Rahmen von Prävention und Therapie, weil nahezu alle Muskelgruppen schonend angesprochen und trainiert werden. Board aus Kiefernholz 74 x 41,5 x 3cm. Aufblasbares SoftPad Ø ca. 35,5 cm auch als Sitzauflage für aufrechtes Sitzen einsetzbar.

K8836 ohne Rolle!

Stück 162.-

Balance Board RollerBone 1.0

Das Trend- & Funnsportgerät ist ein Muss für jeden enthusiastischen Board, Freizeit & Hobbysportler - Indoor als auch Outdoor. Das Balance Board bietet dank des schmalen Stegs im Mittelteil zusätzlichen Flex - gleichzeitig schaffen die breiten Enden des Boards mehr Platz für einen sicheren Stand. Somit ist es das perfekte Allround- Trainingsbrett um die Balance zu verbessern sowie die Muskulatur zu stärken. Board aus Kiefernholz ca. 74 x 41,5 x 3 cm, Roller aus PVC ca. 46 x Ø 15,4 cm.

K8835

Stück 201.-



Laufkugel Ø 70 cm

Robuste Laufkugel für drinnen und draussen. Gefertigt aus Polypropylen. Gewicht ca. 10 kg.

M9650

Stück 325.-

DEVIL-STICKS

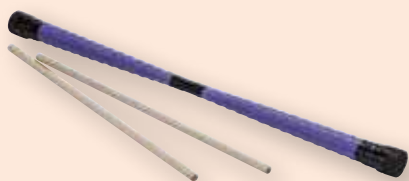

Devil-Stick

Stabiler Holzkern mit Textilband dekoriert, an den Enden Kunststoffkappen. Länge 60 cm, ca. 280 g, mit zwei Handstäben. Der Devil-Stick ist mittels Handstäben immer in Bewegung zu halten, er wird hochgeschleudert und mit den beiden Handstäben gefangen oder von links nach rechts mit den Handstäben geworfen.

M6131 inkl. Handstäbe

Set 30.-

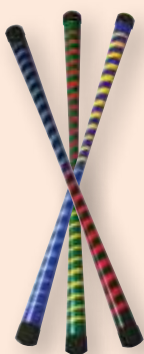

Devil Stick Fantasy

Eschenholz mit fetzig bunter Wicklung, ca. 180 g, 67,5 cm lang.

M6405 ohne Handstäbe

Stück 31.-



Devil-Stick-Handstäbe

mit Silikonummantelung für den ganz soften Touch - wirklich sehr angenehm. Lieferung paarweise.

M6507

Paar 10.-



Soft Devil Stick Set

Kunststoff Devil-Stick und Handstäbe mit Schaumstoffummantelung, ideal für Kinder und Anfänger. Länge ca. 60 cm.

M6119

Set 31.-



Jonglierringe

aus flexiblem Polyethylen mit abgerundeten Kanten, Farben bunt sortiert.

M6542 Ø 32 cm, 3-er Set

Set 20.-

M6543 Ø 24 cm, 3-er Set

Set 17.-



Balancierteller

Kunststoffteller mit gewölbtem Boden, Ø 22 cm, leicht zu handhaben, Farben bunt sortiert.

M6545 inkl. Handstab

Stück 7.-

JONGLIERKEULEN

Hervorragend leichtdrehende Jonglierkeulen mit unzerbrechlichem Kunststoffkorpus. Sehr weicher Griff um die Keulen leicht zu fangen, besondere Griffwicklung, die den Griff in den Überlappungsbereichen der Folie glatter werden lässt, Keulenlänge 52 cm, Gewicht 235 g.



Kinderkeule

Schlanke Keule mit sehr weichem Griff, ideal für Kinder und Anfänger. Länge ca. 45 cm, Gewicht ca. 170 g. Farblich sortiert.

M6115

Stück 12.-



Cigar-Boxes

Sehr stabile Mehrschichtholz-Konstruktion, Kanten schwarz abgesetzt, Stirnflächen mit Filz beklebt, farbig, ca. 20 x 13 x 6 cm, 200 g.

M6130 3-er Set

Set 53.-



Cigarbox

aus Sperrholz, Stirnflächen mit Velourfolie, Kanten schwarz abgeklebt, Deko mit Brokatfolie in verschiedenen Farben.

M6102

Stück 27.-



Jonglierkeule Harlekin

Besonders kräftige Grundfarben, bunt sortiert.

M6101

Stück 39.-



Buch Kunst des Jonglierens

Das fast schon enzyklopädische Werk für alle Jongleure, Anfänger wie Fortgeschrittene. Hier werden mal nicht nur 3-Ball-Jonglagen erklärt, sondern auch zusätzliche Variationen Anleitungen für Keulen, Cigarboxes, Diabolos, Devil-Sticks, Hüte usw., sehr anschaulich. 531 Seiten.

M6110

Stück 38.-



Jonglierkeule PRIMA

Extrem haltbare und gut ausbalancierte Jonglierkeule. Die einteilige Konstruktion (one-Piece-Club) hält selbst grössten Belastungen stand. Ca. 200 g., 52 cm.

M6150-03 gelb **Stück 10.-**

M6150-05 weiss **Stück 10.-**

M6150-07 grün **Stück 10.-**

M6150-23 orange **Stück 10.-**



Jongliertuch 65 x 65 cm

Grosse Chiffontücher, die langsam fliegen. Für den Einstieg in die faszinierende Welt des Jonglierens. Fast schwerelos schweben die Tücher gemächlich durch die Luft und erleichtern so das koordinierte Werfen und Fangen. Ideal für's Erlernen des rhythmischen Bewegungsablaufs, farbig sortiert.

M6500 Stück 4.-



Chiffon-Wurfsäckchen

Sanfter Flug zum Ziel. Ideal zum Erlernen des Jonglierens. Das Wurfsäckchen mit Kunststoffgranulat gibt die Richtung an und das leichte Chiffontuch stabilisiert und verlangsamt den Flug. 100% Polyester, ca. 30 cm lang. 4er-Set in rot, gelb, grün und blau.

M6501 Set 25.-



Moosgummiball

Massive Moosgummibälle, die hervorragend in der Hand liegen und ausserdem gut springen, Ø 6,2 cm, ca. 60 g.

S6554 blau	Stück 5.-
S6555 rot	Stück 5.-
S6556 gelb	Stück 5.-
S6557 grün	Stück 5.-
S9614 30-er Set farbig sortiert	Set 108.-

Jongliertuch-Set, 65 x 65 cm

Das grosse Set besonders günstig, Farben bunt sortiert.

S9612 30-er Set Stück 95.-



Diabolo HARLEKIN Medium

Die richtigen Diabolo's für Einsteiger und Könner, Top-Qualität, bruchsicheres Vollgummimaterial, neue Oberflächenbearbeitung, hochwertige Achsen. Zweifarbig marmoriert, 11,5 cm hoch, 10 cm Ø, Gewicht 280 g. Farben sortiert.

M6106-01 schwarz/blau	Stück 22.-
M6106-02 schwarz/rot	Stück 22.-
M6106-07 schwarz/grün	Stück 22.-
M6106-27 rot/gelb/blau/grün	Stück 22.-



Diabolo Vision

Grosses Diabolo Ø 13 cm, ca. 230 g mit transparenten Halbschalen für eine tolle Optik, farbig sortiert.

M6112 ohne Handstäbe Stück 39.-



Diabolo Handstäbe

Zwei Holzstäbe komplett mit Schnur. Lieferung paarweise.

M6105 Paar 6.-



Diabolo Standard

Ideal für Anfänger, bzw. im Unterricht. Aus hochwertigem Kunststoff, 11 cm hoch, ca. Ø 10 cm, Gewicht ca. 200 g. Farben rot und blau sortiert.

M6109 inkl. Handstäbe Stück 19.-



Diabolo Rainbow

Kunststoff-Diabolo Ø 11,5 cm, ca. 180 g in leuchtend-buntem Kunststoff, ca. Ø 7 cm, Gewicht 130 g. Für den Mehrfarb-Design, farbig sortiert.

M6111 ohne Handstäbe Stück 20.-



Diabolo-Handstäbe ALU

Die ultimativen Henrys Alu Stäbe 32,5 cm mit Weichgummi-Griff und montierter Schnur.

M6114 Paar 19.-



Wuschelball

Ideal zum Werfen, Fangen, Tragen, Jonglieren, zum auf den Füssen oder Knien hüpfen lassen. Gut zu sehen und leicht zu fangen. Feine Gummischnüre, einfach unwiderstehlich, weich und vielseitig.

M6523 Ø 8 cm Stück 8.-



Bean-Bag B3

Bean-Bag richtig für Amateur-Jongleure, Synthetikleder mit Granulatfüllung, Ø 6,5 cm, Gewicht 95 g.

M6502 3-er Set Set 12.-



Beach-Bean-Bag

Mit Squeeze Effekt. Kunstledermantel mit Hirsefüllung, ca. Ø 7 cm, Gewicht 130 g. Für den Dauergebrauch. Bunt sortiert.

M6504 Stück 11.-



Bean-Bag RASTA

Ø ca. 55 mm, ca. 80 g, im Rasta-Look, ideal auch als Footbag! Obermaterial aus Baumwolle, Füllung aus Kunststoffgranulat. Lieferung farbig sortiert.

M6508 Stück 6.-



Wurfscheiben Golf-Set DISC GOLF

3-teiliges Wurfscheiben Golf-Set: 1x Driver Disc für Würfe über grosse Entfernungen, 1x Mid-Range Disc für mittlere und kurze Distanzen und 1x Putter Disc. Das Wettkampfset ist von der PDGA zugelassen. Sowohl für Beginner als auch geübte Spieler geeignet.

D3202 **Stück 40.-**

Wurfscheiben Golf-Ziel

Das Ziel für Wurfscheiben Golf kann überall aufgestellt werden. Das robuste Ziel aus Polyester mit pop-up-Funktion ist in sekundschnelle auf- und abgebaut. In der paraktischen Polyestertasche.

D3203 **Stück 27.-**



Nylon-Flugring

Die reissfeste Bespannung verleiht dem Flugring hervorragende Gleiteigenschaften. Gewicht ca. 220 g, Ø 92 cm bzw. 33 cm (zusammengeklappt). Empfohlen für Kinder ab 5 Jahren. Farbig sortiert.

D5535 mit Tragetasche **Stück 32.-**



Sportflugscheibe EURODISC 175

Ø 26,5cm, 175g. Profi-Wurfscheibe mit exzellenten Flugeigenschaften Spielgerät für Ultimate. Lieferung farbige sortiert.

D3185 **Stück 31.-**



Fussball Billard-Set

ein neuer Fun- und Trendsport!
Die Kombination aus Billard und Fussball wird mit Fussbällen der Gr. 3 (Ø 18-19 cm) oder 4 (Ø 20-21 cm) gespielt. Ein Satz besteht wie beim richtigen Billard aus jeweils sieben „Halben“, sieben „Vollen“ und der schwarzen „8“. Die weisse „Kugel“ ist im Gegensatz zu den nummerierten Bällen mit vermindertem Sprungverhalten ausgestattet. Als Bänke dienen im Innenbereich evtl. vorhandene Turnbänke, im Aussenbereich Bierbänke o.ä. Die Spielfeld-

grösse kann dabei je nach Können variieren. Mit Ballgefühl, Zielgenauigkeit und Strategie gilt es nun die „Kugeln“ in den Aussparungen zu „versenken“. Bälle in hochwertiger Trainingsfussball-Qualität aus handgenähtem, hochglanzbeschichtetem Synthetikleder.

F1641 Gr. 3 **Set 560.-**
F1642 Gr. 4 **Set 560.-**



Sicherheits-Zielscheiben

Mit den unterschiedlich gestalteten Zielscheiben lässt sich prima auf spielerische Art und Weise Rechnen üben. Beginnend mit den Zahlen von 1 - 10, über 1 - 20 bis hin zu 10 - 100 kann Addition, Subtraktion, Division und Multiplikation in verschiedenen Schwierig-

keitsstufen geübt werden. 3 Zielscheiben (Ø 45 cm) und 9 Klettballer.

S6982 (3 Scheiben, 9 Klettballer) **Set 31.-**

9 Ersatzbälle für Sicherheits-Zielscheiben
Mit Flauschband ummantelte Bälle.

S6983 **Set 12.-**



Neopren-Wurfscheibe FLYRING

Wurfscheiben aus Neopren zeichnen sich durch das geringe Gewicht und ihre sehr gute Griffigkeit aus. Elastisch und doch stabil, liegt gut in der Luft. Geringe Verletzungsgefahr. Auch im Wasser einsetzbar. Ø 30 cm, ca. 90 g, farbig sortiert.

D3159 Stück 16.-



Wurfscheibe SOFT

Aus geschlossenzelligem PE-Schaum, Ø 21 cm, 108 g. Für gefahrloses Spielen.

G4935 rot	Stück 8.-
G4936 blau	Stück 8.-
G4937 gelb	Stück 8.-
G4938 grün	Stück 8.-



Soft-Wurfscheibe

Ø 25 cm sicher und weich, keine Schrammen und Kratzer an Möbeln und Inventar, mit Aufdruck. Lieferung sortiert in rot, blau, grün, gelb, orange und violett.

D3135 ohne Beschichtung Stück 6.-

ELE-Soft-Wurfscheibe

Ø 25 cm sicher und weich, keine Schrammen und Kratzer an Möbeln und Inventar, mit Aufdruck. Lieferung sortiert in rot, blau, grün, gelb, orange und violett.

D3136 mit PU-Beschichtung Stück 13.-



Sportflugscheibe All-Sport

Allround-Mittelgewicht 140 g, für sämtliche Wurftechniken. Exzellente, stabile Flugeigenschaften, äusserst robuste Flugscheibe. Kunststoff. Ø 24 cm.

D3129 Stück 25.-



AEROBIE Super-Disc

Die Wurfscheibe von AEROBIE: Robuster, bruchsicherer Korpus mit weichen Soft-Kanten. Das innovative Spoiler-Design gewährleistet exakten Geradeausflug und Windunempfindlichkeit und damit präzise und weite Würfe, auch von ungeübten Werfern.

S6614 Ø ca. 25,50 cm Stück 21.-

Wurfscheibe BEE

Ideal für Anfänger, Kinder und Schulsport. Aus weichem Kunststoffmaterial, ca. 140 g schwer, 23,5 cm Durchmesser, mit guten Flugeigenschaften für Wurfweiten bis 30 m. Lieferung farbig sortiert.

D3158 Stück 7.-



AEROBIE Flying-Ring

Der Original Flying-Ring, mit dem der Weitwurf-Weltrekord (383m!) erzielt wurde. Aufgrund der speziellen Soft-Kanten ist er unvergleichlich einfach zu fangen. Das macht ihn zu dem perfekten Wurfspielgerät für Partner- wie für Gruppenspiele - für Kinder ebenso wie für Jugendliche und Erwachsene.

S6612 Ø ca. 25,5 cm Stück 16.-

S6613 Ø ca. 33 cm Stück 21.-



Nachtflugscheibe Night Glow

Diese Scheibe hat ein erhöhtes Zentrum, den Dome. Die Scheibe erhält dadurch besonders viel Auftrieb und schwebt relativ lange in der Luft. Sie ist leicht und kommt mit wenig Kraft angeflogen, was das Fangen sehr leicht und angenehm macht. Auch Anfänger können diese Scheibe gut werfen. Die Scheibe ist phosphoreszierend und leuchtet im Dunkeln, Ø 24 cm, 110 g.

D3195 Stück 15.-



Bumerang FUN

Flugweite ca. 15-20 m. Einsteiger-Bumerang, der mit wenig Wurfkraft einen relativ grossen Flugradius erzielt. Aus flexiblem Kunststoff gefertigt, ist er nahezu unzerbrechlich. Lieferung farbig sortiert.

S6610 Stück 9.-

Bumerang AEROBIE Orbiter

Flugweite ca. 25-30 m. Der Bumerang mit AEROBIE-Technologie: Innovative Form für einfaches Werfen, leuchtende Farben für leichtes Erkennen und weiche Kanten für einfaches, ungefährliches Fangen. Kantenlänge ca. 29 cm.

S6615 Stück 21.-

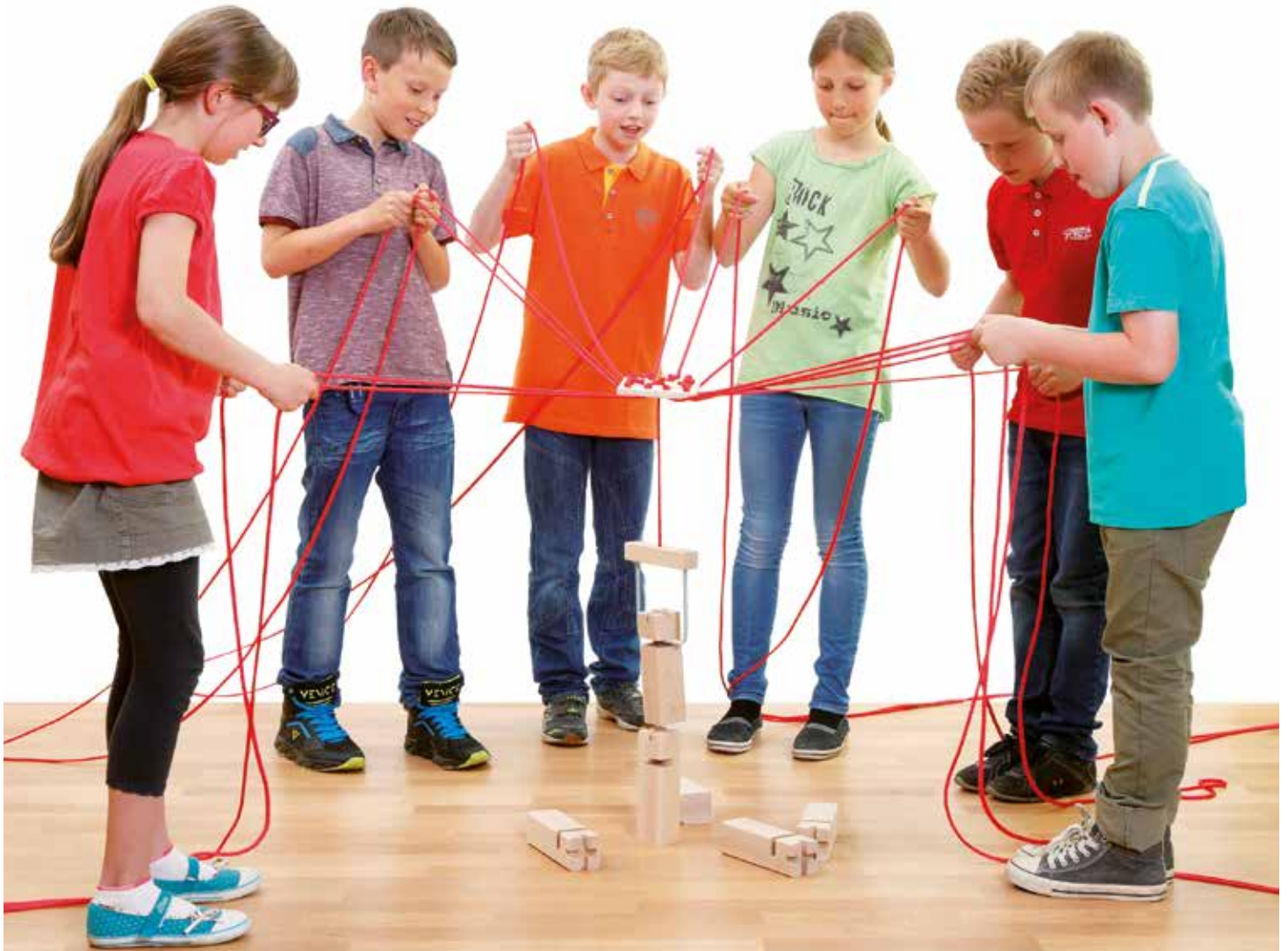

Kooperations Laufband

Kooperationsband zur Schulung von Koordination, Balance und Gleichgewicht und zur Förderung des Teamgedanken. Das Laufband verfügt über 5 Schlaufen, die mittels Klettverschluss schnell und einfach angebracht und wieder abgenommen werden können. Für bis zu 5 Kinder. Für Drinnen und Draussen geeignet. 2 Bänder, jeweils 5 cm breit und 147 cm lang. Material: 100% Polyester.

S7198 **Paar 102.-**



Fussgelenk-Klettbänder

Die elastischen und angenehm zu tragenden Klettbänder lassen sich für viele Team- und Kooperationsspiele nutzen. Einfach einen Fuss des Partners mit dem eigenen oder nur die eigenen Füße verbinden und dann um die Wette laufen oder hüpfen. 6er-Set in verschiedenen Farben, 4 cm breit, mit Klettverschluss. Material: 100% Polyester. (6-er-Set)

S7197 **Set 57.-**



Teamturm

Team- und Koordinationsspiel für 2 bis 24 Spieler. Das Erstellen eines Turmes in der Gruppe beinhaltet eine Menge Spass, Herausforderungen an die Motorik, Kommunikation und Koordination. Inhalt:

- 6 Hartholzklötze aus Buche
- 1 Bügel mit Seilaufnahme
- 12 Schnüre à 220 cm,
- Spiel- und Montageanleitung
- Transport- und Aufbewahrungsbeutel.

S9630 **Set 112.-**



Activi-T-Blanket

Vielseitig einsetzbare Aktivitätsdecke für verschiedenste Kooperationsspiele. Während die an der Oberseite platzierten Schlaufen zum Gleichschritt von maximal 5 Kindern einladen, eignen sich die seitlichen Schlaufen für die verschiedensten Zugübungen mit Passagieren. Die Activi-T-Blanket eignet sich besonders für Staffelläufe bei Schul- und Sportfesten. 5 Paar Griff- bzw. Fusschlaufen auf der Oberseite und jeweils 6 Schlaufen an den beiden Seiten. Material: 100% Polyester.

S7199 213 x 92 cm **Set 198.-**





TEAMBOX Erlebnispädagogik

Unsere Teambox eignet sich ideal für die Schule. Die Kennenlern-, Wahrnehmungs-, Vertrauens-, Kooperations- und Abenteuerspiele erfüllen die Anforderungen des sozialen und emotionalen Lernens. Wir zeigen Ihnen Möglichkeiten auf, wie Sie geforderte Lehrplaninhalte - Teamfähigkeit, Sozial-, bzw. Kommunikationskompetenz und Kooperationsbereitschaft - Ihrer Schüler/innen entwickeln und fördern können

Einsatzort: Klassenzimmer, Sporthalle, im Freien
Einsatzmöglichkeit: zur Teamfähigkeit oder als Auflockerung ist die Teambox in jedem Unterrichtsfach einsetzbar. Besonders eignet sie sich für den Sportunterricht, Schullandheime, Projektstage, Vertretungstunden, Besinnungstage, Klassensprechertagungen, (interne) Lehrerfortbildungen u.v.m. Die Teambox beinhaltet ca. 25 verschiedene Übungen mit Handbuch.

- Inhalt der Teambox:
- Spinnennetz
- Elektrozeichen
- Zauberstab
- Fliegender Teppich
- Bullring Metallring
- Bullring Gummiring
- Kletterseil 20 Meter
- Kletterseil 15 Meter
- Seilstücke
- Augenbinden in Säcken
- Klettergurt
- Karabiner
- Schatzkiste
- Verschiedene Dinge zum Heben
- Handbuch

S9660 Grosses Set **Stück 1'285.-**



Teamspiel Balancierteller

Jeder der vier Spieler zieht an seinem Strang, um den Ball auf dem Balancierteller zu halten. Welches 4er-Team schafft es am schnellsten vom Start ins Ziel?
Material: EVA. Teller Ø 16 cm, Seil mit Griff je 100 cm.

S6524 **Stück 36.-**

pedalo®-Teamspiel-Box

Alleine schafft's keiner, nur mit Teamgeist lassen sich die vielfältigen Spiel- und Konzentrationsaufgaben lösen. Pipeline bauen, Walzen stapeln und transportieren, Bälle führen, Knoten bilden und lösen, Seilmuster flechten, uvm. Spiele für Kinder, Erwachsene, Mannschaften und Firmen.

Die Teilnehmer lernen dabei auf eindrucksvolle Weise effektive Kommunikation, Kooperation, Aktives zuhören, Balance herstellen, Verantwortung übernehmen.

Wahlweise können zwischen 4 und 16 Teilnehmer in die einzelnen Aufgabenstellungen einbezogen werden.

Tolle Teamspielbox mit ausführlichen Spielanleitungen.

Ausführung:

- Kunststoff-Sammelbox 60x40x23,5cm
- 8 verschiedenfarbige Seile je 4 m
- 1 Greifer
- 4+2 Holzwalzen
- 4 Holzrinnen
- 1 Holzring
- 2 Bälle unterschiedlicher Gr.
- 1 Anleitungsheft.

S9620 Erlebnispädagogik **Set 246.-**

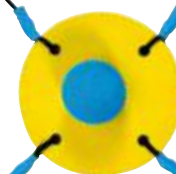

Turnen, Gymnastik und Ballett



Bohrungen an den Längsseiten der Kästen zur Aufnahme von ovalen Holmen und Leitern.

Vario-Kasten-Set

Kastenteile aus Multiplex-Holz mit Eckverbindungen aus Aluminiumprofil. Starke Eckverbindungszapfen durchgehend verschraubt. Deckel mit formbeständiger Verbundschaumpolsterung und Kunstlederbezug naturfarbig mit griffiger Oberflächenstruktur, hygienisch, und abwaschbar. Eingebaute Rollvorrichtung. Kastenteile stirnseitig mit Aussparungen zum Einhängen von Leitern, längsseitig im obersten Element mit 4 Bohrungen pro Seite zur Aufnahme von ovalen Holmen.

Vario-Kasten-Set

bestehend aus:

- 2 Sprungkasten 150 x 50 x 110 cm
- 1 Leiter ca. 150 x 45 cm
- 1 Leiter ca. 150 x 120 cm
- 4 ovale Holme 150 cm lang

☛ 12462

Set 3'400.-

Vario-Leiter

☛ 12232 (LxB) 150 x 45 cm Stück 396.-

☛ 12242 (LxB) 150 x 126 cm Stück 495.-



Trapez-Sprungkasten

Strapazierfähige Einzelbezüge aus Planenstoff, rutschfest beschichtet, mit Klettverschlüssen verbunden. Schaumstoffeinlagen FCKW-frei, fest und elastisch. Die Einzelteile können auch für sich als Übungsgeräte für viele gymnastische Übungen eingesetzt werden.

Gr. 1: Grundfläche (LxBxH) 85 x 60/30 x 75 cm

Gr. 2: Grundfläche (LxBxH) 120 x 90/45 x 120 cm

☛ 42542 Gr. 1, 3-teilig

Stück 460.-

☛ 42543 Gr. 2, 3-teilig

Stück 965.-

☛ 42544 Gr. 2, 4-teilig

Stück 1'096.-

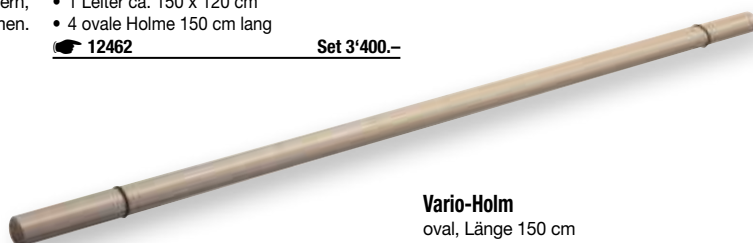

Vario-Holm

oval, Länge 150 cm

☛ 12233

Stück 35.-



Flick-Flack Trainer

Ideales Trainingsgerät zum Erlernen von Überschlagsübungen und der Bewegungsabläufe beim Flick-Flack. Styroporkern weich gepolstert. Das Gerät wirkt unterstützend für die richtige Körperhaltung. Geht durch die spezielle Form wieder in die richtige Ausgangsstellung zurück.

MINI für Körpergröße bis 1.20 m

MEDI für Körpergröße bis 1.50 m

☛ 05860 MINI 101 x 75 x 74 cm Stück 525.-

☛ 05861 MEDI 124 x 85 x 90 cm Stück 630.-

☛ 05862 MAXI 145 x 95 x 105 cm Stück 840.-

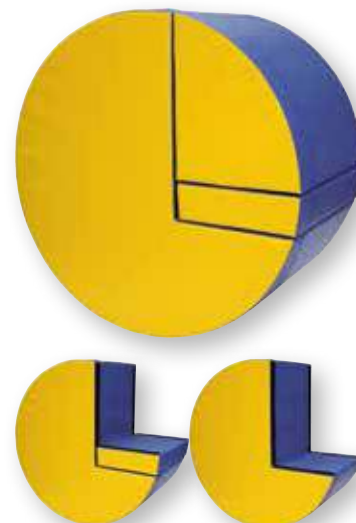

Überschlag-Übungsrolle

Übungsgerät für gymnastisches Turnen, das in keiner Turnstunde fehlen sollte. Kern aus festem Spezialschaum mit reissfestem Überzug. Ausschnitt ca. 40 x 59 cm, Ø 100 cm x 50 cm.

G8380

Stück 708.-



Sprungkasten

nach Schweizer-Norm, 2-farbig, aus Multiplex-Holz mit Eckverbindungen aus Aluminiumprofil. Starke Eckverbindungszapfen durchgehend verschraubt. Deckel mit formbeständiger Verbundschaumpolsterung und Kunstlederbezug naturfarbig mit griffiger Oberflächenstruktur, hygienisch und abwaschbar. Komplett mit eingebauter Rollvorrichtung.

☛ 01600 150 x 50 x 110 cm Stück 1'490.-

☛ 01650 70 x 50 x 110 cm Stück 1'250.-



Langbank

Schweizer-Norm, Brett mit Hartholzkanten und unten mit Einhängeleiste. Laufbalken 10 cm breit. Metallfüsse mit Gummischonern.

☛ 01700 4 m Stück 595.-

☛ 01730 3 m Stück 550.-

Andere Längen auf Anfrage

Langbank-Transportrollen

für den leichten Transport von Langbänken.

☛ 01750 Paar 186.-



WM Sprungbrett

Bestes Allround-Sprungbrett für Schule, Verein oder Wettkampf. Mit hoher Wurfkraft, Gesamtabsprungfläche gepolstert und mit Qualitäts-teppich belegt.

G3664 120 x 60 x 21 cm **Stück 898.-**



Sprungbrett „Schule“

Mit dicker Polsterung und hochwertigem Teppichbelag, höhere Federkraft zur Schonung der Gelenke.

G3673 120 x 60 x 15 cm **Stück 425.-**



Sprungbrett BUKAREST

Allround-Sprungbrett für Schule, Verein oder Wettkampf. Mit strapazierfähigem Nadelfilz an der Oberfläche und einer Polsterung der Sprungfläche aus Spezielschaum. Spezielle Elastomerfedern sorgen für eine Verstärkung der Sprungkraft.

G2349 120 x 60 x 21,5 cm **Stück 551.-**



Sprungbrett „Standard“

gepolstert, mit Verbundschaum und Nadelvliesbelag.

12501 120 x 60 x 14 cm **Stück 665.-**

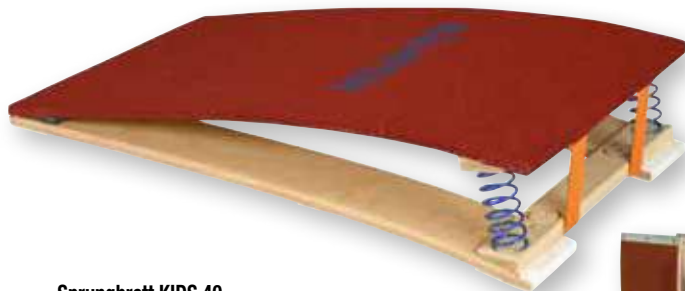

Sprungbrett KIDS 40

Sprungbrett mit Stahlfedern, auf die Gewichtsklassen der Kinder abgestimmt, bis zu einem Körpergewicht von 40 kg. Sprungfläche gepolstert.

05870 120 x 60 cm **Stück 415.-**



Sprungbrett KIDS 60

Sprungbrett mit Stahlfedern, auf die Gewichtsklassen der Kinder abgestimmt, bis zu einem Körpergewicht von 60 kg. Sprungfläche gepolstert.

05871 120 x 60 cm **Stück 525.-**



Sprungbrettwagen

zum Aufhängen von 4 Sprungbrettern der Modelle: Standard, WM, Schule, Bukarest

01950 **Stück 498.-**



Übungsschwebelbalken

300 cm lang, ca. 10 cm breit, Balken gepolstert und mit Synthetikleder überzogen auf niedrigen Holzfüßen und Gummipuffern zur Schonung des Hallenbodens.

G3564 Holz gepolstert mit Überzug **Stück 655.-**



Schwebelbalkenverbreiterung

Eine Übungshilfe für den Schwebelbalken. 20 cm breit, problemlos mit Klettband zu befestigen.

05857 200 cm lang **Stück 298.-**



Bänfer® Schwebelbalken EXKLUSIV Microswing

Speziell für den Wettkampf und Spitzensport entwickelt. Äusserst stabile Fusskonstruktion mit Höhenverstellung in 50 mm Schritten von 900 bis 1300 mm. Polsterung in fachgerechter Ausführung mit Paraskin. Dämpfende Laufflächenkonstruktion sorgt für optimalen Kraftabbau. Das Microswing System in Form einer flächeneelastischen Doppelpolsterung reduziert Kraftspitzen und vermindert die Gefahr von Microtraumen.

05850 F.I.G.-zertifiziert **Stück 2'375.-**



Schutzpolster

für Sprungtisch ST-4 mit Klettverschluss zum einfachen Befestigen an der Standsäule. Nur mit Schutzpolster ist der Bänfer® Sprungtisch ST-4 EXKLUSIV.

☛ 05882 **Stück 375.-**



Sprungtisch-Rollvorrichtung

Fahreinrichtung für Sprungtisch ST-4, Kippvorrichtung mit Rollen am Fuss angebracht und eine Ziehvorrichtung mit Hebelstange und Rollen zum Einhängen in den Sprungtisch ST-4.

☛ 05881 **Stück 249.-**



Bänfer® Sprungtisch ST-4 EXKLUSIV Microswing

Der ST-4 Sprungtisch verfügt über eine stufenlos höhenverstellbare, solide Säulenkonstruktion von 1000 - 1400 mm, die einen sicheren Stand des Gerätes gewährleistet. Die hydraulische Höhenverstellung erfolgt über ein Fusspedal und macht somit die Bedienung einfach, schnell und sicher. Der ST-4 Sprungtisch ist mit einer speziellen Microswing-Ausstattung konstruiert, diese sorgt für eine Reduzierung der Kraftspitzen in den Handstützphasen und verhindert so die Gefahr von Microtraumen. F.I.G.- zertifiziert in Verbindung mit dem Schutzpolster 05882. (Lieferung ohne Fahreinrichtung, diese bitte separat bestellen)

☛ 05880 F.I.G.- zertifiziert **Stück 4'785.-**



Turnbock

mit Kunstlederbezug. Beine einseitig mit eingebauten Transportrollen.

☛ 12092 90-130 cm **Stück 1'230.-**



Rollvorrichtung Universal

Rollvorrichtung zu Schwebebalken 05850 oder Pauschenferd 05840. (Es werden 2 Stück pro Geräte benötigt!)

☛ G3302 **Stück 120.-**



Bänfer® Pauschenferd EXKLUSIV

- Äusserst stabile Fusskonstruktion höhenverstellbar
- (in 50 mm Schritten von 1100 bis 1350 mm)
- fachgerechte Polsterung mit Lederbezug.
- Problemlose Verspannung.
- Holzpauschen mit Gussfuss, demontierbar.
- Kernrindleder natur.

☛ 05840 F.I.G.-zertifiziert **Stück 3'350.-**

Spannkette in Y-Form

für Pauschenferd EXKLUSIV

☛ 05844 **Stück 75.-**

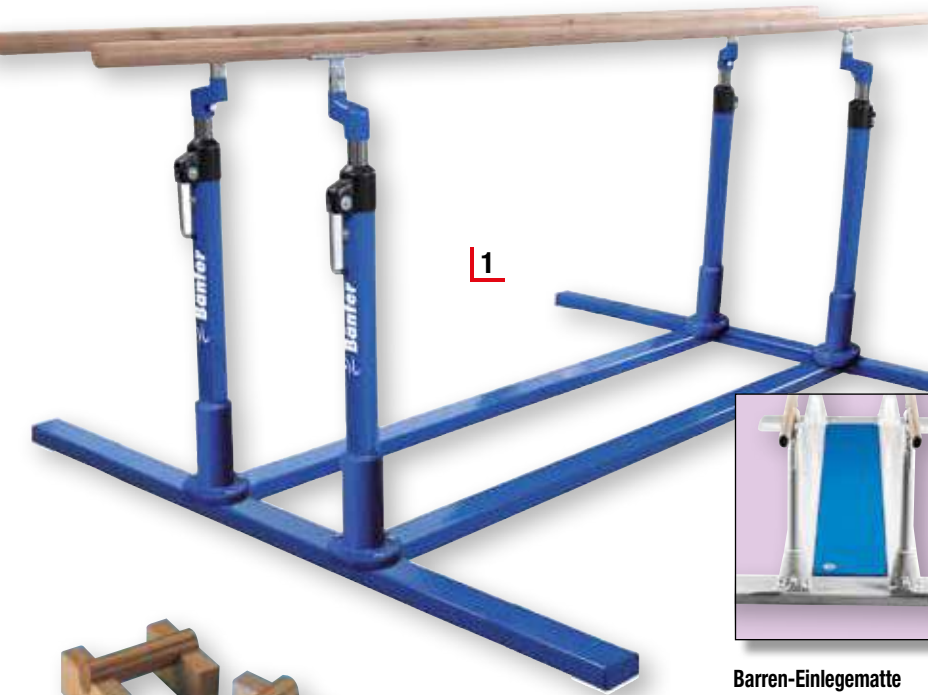

1

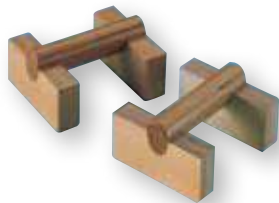

Handstandklötze

aus Holz. Lieferung paarweise.
G2975 Paar 160.-



2



4

1 Bänfer® Männerbarren EXKLUSIV

Äusserst stabile Stahlkonstruktion. Aufstandflächen mit nicht-färbenden Kunststoffpuffer. Die Barrensäulen verfügen über eine Höhenverstellung in 50 mm Schritten von 1450 bis 2050 mm mit speziell bedienfreundlicher und äusserst sicherer Klemmvorrichtung. Breitenverstellung von 410 bis 570 mm. Holmlänge 3500 mm.

- (L x B: 254 x 250 cm).
- Breitenverstellung von 41 bis 57 cm.
- Holmlänge 350 cm.
- Ohne integrierte Fahrerinrichtung.
- nicht färbende Kunststoffpuffer.
- Versandgewicht: 160 kg

☛ 05800 F.I.G.-zertifiziert

Stück 6'875.-

Rollvorrichtung

für Männerbarren EXKLUSIV

☛ 05801

Stück 402.-



Barren-Einlegematte

für Männerbarren EXKLUSIV

☛ 05802 1-teilig Stück 165.-



Barren-Einlegematte

für Männerbarren EXKLUSIV

☛ 05803 3-teilig Set 665.-

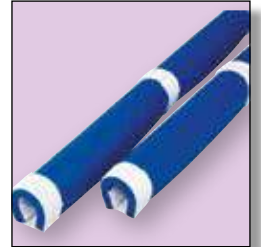

Barrenholmpolster

100 cm lang und 20 mm stark

☛ 05804 Stück 112.-

2 Wettkampfbarren

mit 2-fach gesichertem kombiniertem Rastklinken- Klemmhebel-Verschluss. Höhen von 115 -185 cm. Schichtholzholme mit Stahlleinlege, 350 cm lang, Holmengasse 32 - 60 cm. In jeder der 4 Säulen eingebaute Doppelschwenkrolle mit Exzenterhebelbedienung. Schweres Untergestell, 165 cm breit.

☛ 01550

Stück 4'180.-

3 Barren-Einlegematte 3-teilig

3-teilig, miteinander verbunden, zum Einlegen zwischen den Bodenschwellen.

☛ 01560 zu 01550

Stück 685.-



3

4 Vereinsbarren

mit 2-fach gesichertem kombiniertem Rastklinken-Klemmhebel-Verschluss. Höhen von 107 - 172 cm. Schichtholzholme 300 cm lang, Holmengasse 32 - 60 cm. In jeder der 4 Säulen eingebaute Doppelschwenkrolle mit Exzenterhebelbedienung. Untergestell 125 cm breit.

☛ 01500

Stück 3'380.-

4 Schulbarren

mit 2-fach gesichertem kombiniertem Rastklinken- Klemmhebel-Verschluss. Höhen von 107 - 172 cm. Schichtholzholme 300 cm lang, Holmengasse 32 - 60 cm. In jeder der 4 Säulen eingebaute Doppelschwenkrolle mit Exzenterhebelbedienung. Untergestell 105 cm breit.

☛ 01499

Stück 3'040.-

3 Barren-Einlegematte, 3-teilig

3 Mattenteile miteinander verbunden, zum Einlegen zwischen den Bodenschwellen.

☛ 01510 zu 01499 + 01500

Stück 535.-



Barrenholm 300 cm

aus vergütetem Schichtholz.

☛ 11901 Stück 278.-

Barrenholm 350 cm

aus vergütetem Schichtholz, mit Stahlkabelleinlage

☛ 11931 Stück 420.-



Schichtholzturnringe

aus wasserfest verleimtem Hartholz, komplett mit Aufhängeriemern aus reissfestem PE-Gewebe zum Einhängen in Karabinerhaken.

G1912 **Paar 170.-**

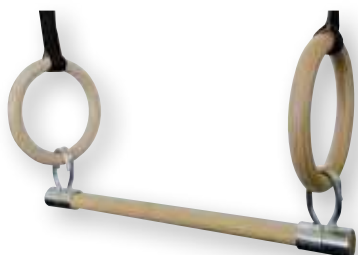

Trapezstange „Holz“

aus Holz, mit Spezialbeschlägen zum schnellen und einfachen Einhängen in Schaukelringe, selbstsichernd, ca. 66 cm lang.

G7269 **Stück 168.-**

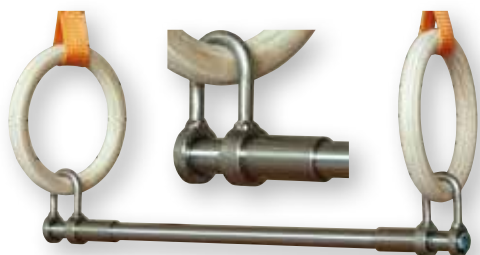

Trapezstange „Luxus“

Einfache Montage durch Einhängebügel mit Sicherungsschnäppern.

17270 **Stück 182.-**



Trapezstange „Standard“

Einfache Montage durch Einhängen mit Sicherheitsbügel.

01430 **Stück 105.-**



Wandhalter

für 6 Trapezstangen.

09270 **Paar 156.-**

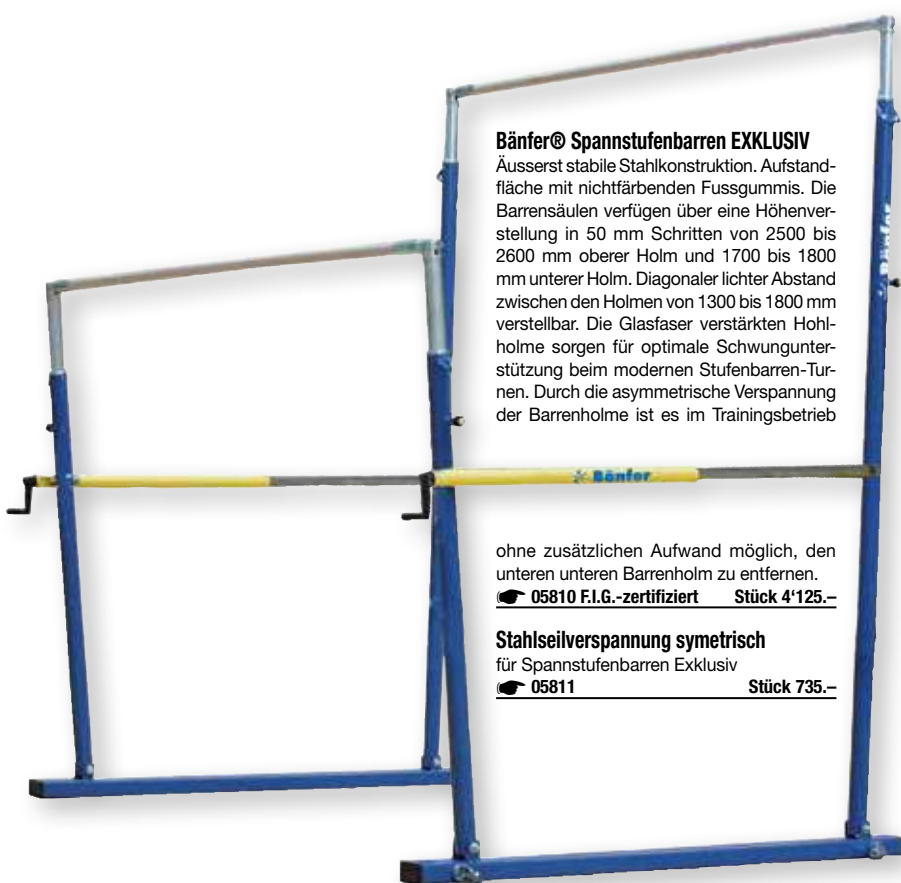

Bänfer® Spannstufenbarren EXKLUSIV

Äusserst stabile Stahlkonstruktion. Aufstandfläche mit nichtfärbenden Fussgummis. Die Barrensäulen verfügen über eine Höhenverstellung in 50 mm Schritten von 2500 bis 2600 mm oberer Holm und 1700 bis 1800 mm unterer Holm. Diagonaler lichter Abstand zwischen den Holmen von 1300 bis 1800 mm verstellbar. Die Glasfaser verstärkten Hohlholme sorgen für optimale Schwungunterstützung beim modernen Stufenbarren-Turnen. Durch die asymmetrische Verspannung der Barrenholme ist es im Trainingsbetrieb

ohne zusätzlichen Aufwand möglich, den unteren Barrenholm zu entfernen.

05810 F.I.G.-zertifiziert **Stück 4'125.-**

Stahlseilverspannung symetrisch
für Spannstufenbarren Exklusiv

05811 **Stück 735.-**



Bänfer® Ringekopf

Für individuelle Deckenmontage. Dämpfungseigenschaften wie der Kopf des Ringgerüsts EXKLUSIV

05825 **Stück 1'876.-**



Bänfer® Ringgerüst EXKLUSIV Microswing

Die Kombination aus der Federwirkung des Stahlseils und dem Microswing-Systems im Ringekopf bewirkt eine deutliche Belastungsreduktion für den Sportler. Die Dämpfungselemente im Ringekopf bestehen aus gezielt auf die auftretenden Belastungen abgestimmtem Schaumstoffmaterial. Die geringeren Kräfte, vor allem bei Schwungelementen, helfen, Sportschäden zu vermeiden.

Die Doppelverspannung vermindert Konterschwingungen und lässt sich mit speziellen Schnellspannern problemlos bedienen. Zerlegbar in 7 Einzelelemente.

05820 F.I.G.-zertifiziert **Stück 3'437.-**

Stahlseilverspannung

für Ringgerüst EXKLUSIV

05821 **Set 565.-**

Druckverteilerplatten

für die richtige Druckverteilung auf dem Hallenboden

05822 **Paar 90.-**

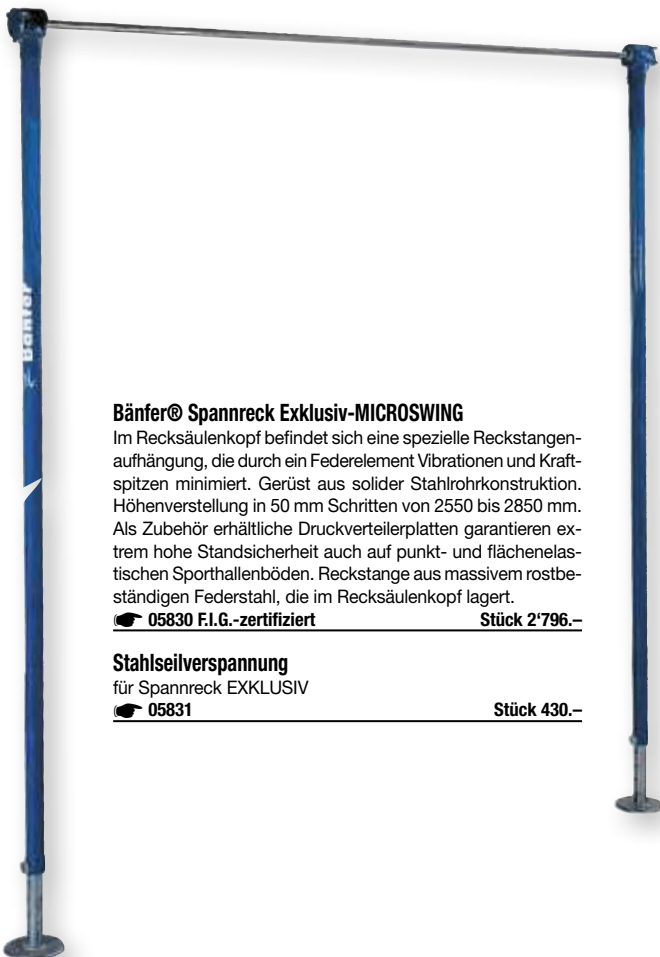

Bänfer® Spannreck Exklusiv-MICROSWING

Im Recksäulenkopf befindet sich eine spezielle Reckstangen-aufhängung, die durch ein Federelement Vibrationen und Kraftspitzen minimiert. Gerüst aus solider Stahlrohrkonstruktion. Höhenverstellung in 50 mm Schritten von 2550 bis 2850 mm. Als Zubehör erhältliche Druckverteilerplatten garantieren extrem hohe Standsicherheit auch auf punkt- und flächenelastischen Sporthallenböden. Reckstange aus massivem rostbeständigen Federstahl, die im Recksäulenkopf lagert.

☛ 05830 F.I.G.-zertifiziert **Stück 2'796.-**

Stahlseilverspannung

für Spannreck EXKLUSIV

☛ 05831 **Stück 430.-**



Spezialelement gegen Nachschwingen

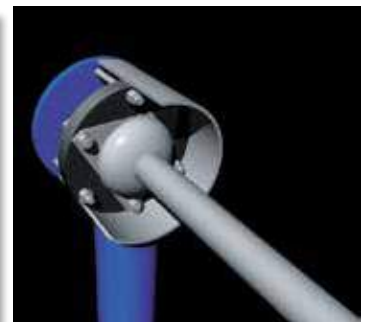

Druckverteilerplatten

für die richtige Druckverteilung auf dem Hallenboden

☛ 05822 **Paar 90.-**



Schnitzelgrube

Schwierige Aufgaben erfordern eine solide Basis, die wir aufgrund unserer mehr als 25 jährigen Erfahrung bei der Konstruktion und Installation von Landegruben gewähren können. Von dieser Erfahrung profitieren Sie zunächst bei der Vorbereitung, dann beim Training, aber vor allem beim Schutz vor Verletzungen. Sobald Turngeräte benutzt werden, steigt die Verletzungsgefahr für den Sportler. Wir minimieren das Risiko durch unsere Landegruben. Sie sind speziell für den Leistungssport konzipiert und bieten beste Voraussetzungen, schwierigste Übungen ohne Hemmnisse an unterschiedlichen Geräten durchzuführen. Belastungsfrees Erarbeiten von Flugelementen, Kombinationen und Abgängen wird ermöglicht. Offene Gruben eignen sich besonders für das Training von vollkommen neuen Elementen. Das Eintauchen in die Grube bremst den Sportler und hilft Fehlbelastungen zu vermeiden. Der Turner kann bereits gefestigte Turnelemente über geschlossenen Gruben mit geringster Belastung landen.

Aufbau: Eine Kombination von offenen und geschlossenen Systemen bietet durch genau definierte Dämpfungsschichten optimalen Schutz vor Verletzungen. Die Mindesthöhe einer Landegrubenkonstruktion sollte ca. 1500 - 1800 mm betragen. Allgemeine Bestandteile: mehrschichtiger Hohlkammerblock, reissfestes Netz - elastisch gespannt - und lose Schaumstoffblöcke. Auf eine Holz hinterlüftung wird die Grubenwandpolsterung aufgebracht, die in der Regel aus einem hochelastischen Schichtaufbau besteht und damit Stürze auf die Grubenwand absolut verletzungsfrei auffängt.

- Randbreite: ca. 200 bis 300 mm
- Grubenwandstärke: ca. 100 mm
- Polsterungstiefe: ca. 700 bis 800 mm
- Ein genaues Angebot erfolgt nach Übersendung entsprechender
- Objektpläne.

☎ 05900 auf Anfrage

Stück

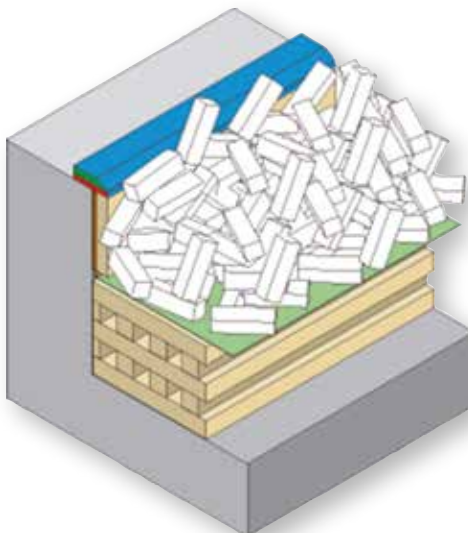
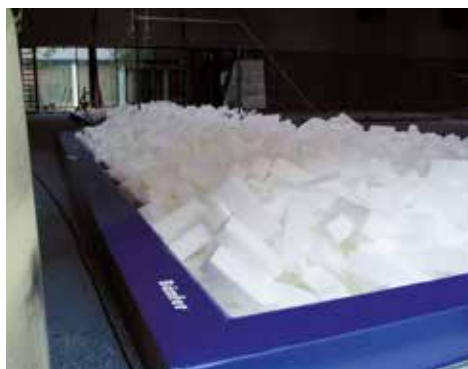

Flick-Flack Trainer

Ideales Trainingsgerät zum Erlernen von Überschlagsübungen und der Bewegungsabläufe beim Flick-Flack. Styroporkern weich gepolstert. Das Gerät wirkt unterstützend für die richtige Körperhaltung. Geht durch die spezielle Form wieder in die richtige Ausgangsstellung zurück.

MINI für Körpergrösse bis 1.20 m

MEDI für Körpergrösse bis 1.50 m

☎ 05860 MINI 101 x 75 x 74 cm **Stück 525.-**

☎ 05861 MEDI 124 x 85 x 90 cm **Stück 630.-**

☎ 05862 MAXI 145 x 95 x 105 cm **Stück 840.-**

Niedersprungmatte

Neu längs und quer mit Klettverbindung



Niedersprungmatte 200 x 160 x 16 cm

Oberteil aus luftdurchlässigem Gittergewebe, unten mit Gleit-
schutz, 4 enganliegende Traggriffe, längs und quer mit ange-
nähtem Verbindungsclasp.

☛ 01820

Stück 955.-

**MATTEN-KERNE
FCKW-frei
PRODUZIERT!**



Transportwagen
für 4 Niedersprungmatten.
☛ 01821

Stück 695.-

Hülle:

Landefläche mit hautfreundlichem,
weichem und hochfestem
Synthetik-Netzgewebe
Seitenwände mit Planenstoff
Unterseite besteht aus rutschfestem,
profiliertem Turnmattenstoff

- 1 Verdeckter Reissverschluss - keine Verletzungsgefahr
- 2 Flach angenähter Polypropylen-Gurtbandgriffe mit hinterlegtem Dämpfungsschutz.
- 3 Gurtbandgriffe werden rückseitig mit Leder (Dämpfungsschutz) verstärkt um ein Ausreißen zu vermeiden.

Kern:

Monoblock mit Doppelfunktion Rg 35 kg/m³
FCKW-frei
lösungsmittelfrei
hochelastische Zellwandstruktur
formstabil



1



2

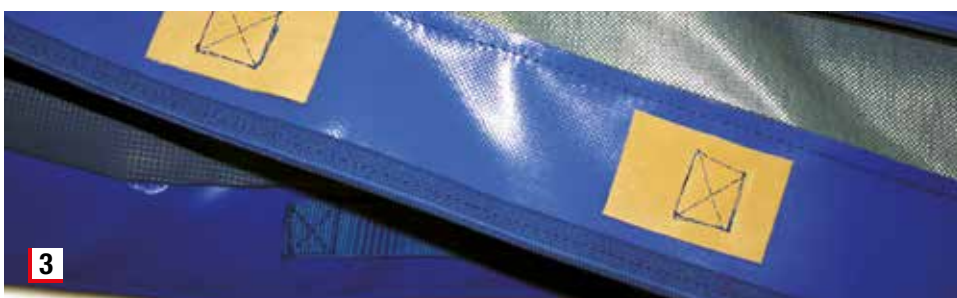

3

Weichsprungmatte

**MATTEN-KERNE
FCKW-frei
PRODUZIERT!**

Neu längs und quer mit Klettverbindung

Neu längs und quer mit Klettverbindung

Weichsprungmatte „Kombi“ Gittergewebe

300 x 180 x 40 cm

Oberteil aus luftdurchlässigem Gittergewebe, unten mit Gleitschutz, 8 Tragegriffe, längs und quer mit angenähtem Verbindungslappen. 2-lagiger-Schaumstoffkern mit unterschiedlichen Stauchhärten.

☛ **01840 Kombikern**

Stück 1'785.-

Weichsprungmatte „Super Kombi“ Gittergewebe

300 x 180 x 40 cm

Oberteil aus luftdurchlässigem Gittergewebe, unten mit Gleitschutz, 8 Tragegriffe, längs und quer mit angenähtem Verbindungslappen. 4-lagiger-Spezial-Schaumstoffkern mit unterschiedlichen Stauchhärten. Speziell für Vereine!

☛ **01850 Mehrschichtkern**

Stück 1'885.-

Weichsprungmatte „Kombi“ Kunststoffgewebe

300 x 180 x 40 cm

Oberteil aus Kunststoffgewebe, Farbe blau, unten mit Gleitschutz, 8 Tragegriffe, angenähter Verbindungslappen.

☛ **01846 Kombikern**

Stück 1'775.-

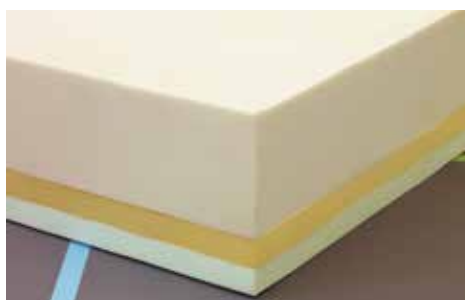

Transportwagen

für 2 Weichsprungmatten.

☛ **01831**

Stück 695.-

Kombikern

Super Kombikern

Leicht-Turnmatte

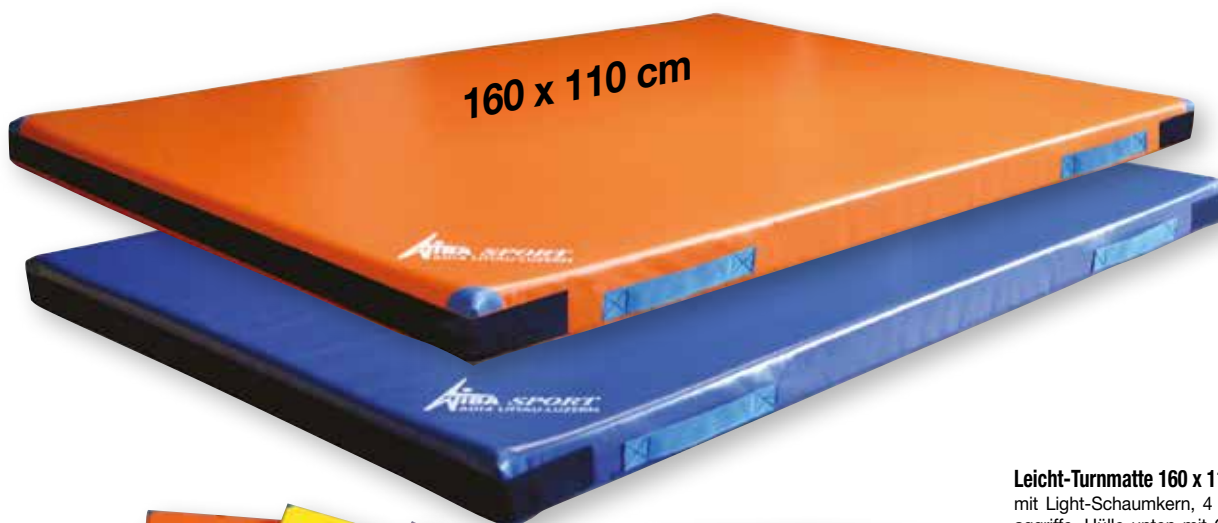

Leicht-Turnmatte 160 x 110 x 7 cm

mit Light-Schaumkern, 4 enganliegende Traggriffe. Hülle unten mit Gleitschutz. Ecken verstärkt. Stirn- und längsseitig mit Klett-Haftband.

☛ 01860 blau	Stück 365.-
☛ 01870 orange	Stück 365.-
☛ 01871 gelb	Stück 365.-
☛ 01872 grün	Stück 365.-
☛ 01873 rot	Stück 365.-

Austauschhülle 160 x 110 x 7 cm

☛ 01801 blau	Stück 275.-
☛ 01802 orange	Stück 275.-
☛ 01803 gelb	Stück 275.-
☛ 01804 grün	Stück 275.-
☛ 01805 rot	Stück 275.-

Transportwagen mit Stossgriff

für Turnmatten 160 x 110 cm, inkl. Stossgriff.
☛ 01811 Stück 568.-



**Alle MATTEN-KERNE
FCKW-frei
PRODUZIERT!**

Leicht-Turnmatten mit hochelastischem Light-Schaumstoffkern

- geringes Eigengewicht
- hochelastisch
- FCKW-frei
- lösungsmittelfrei
- formstabil



Leicht-Turnmatte 200 x 100 x 7 cm

mit Light-Schaumkern, 4 enganliegende Traggriffe. Hülle unten mit Gleitschutz. Ecken verstärkt. Stirn- und längsseitig mit Klett-Haftband.

☛ 01880 blau	Stück 406.-
☛ 01890 orange	Stück 406.-

Austauschhülle 200 x 100 x 7 cm

☛ 01881 blau	Stück 305.-
☛ 01882 orange	Stück 305.-

Transportwagen

für Turnmatten 200x100cm, inkl. Stossgriff.
☛ 01911 Stück 678.-



Booster Board

Die Booster Board Modelle wurde speziell zum gelenkschonenden Erlernen von Sprungübungen entwickelt und eignet sich für Springer aller Alters- und Leistungsklassen.

Die Booster Boards vereinen die Funktionalität eines klassischen Sprungbretts mit der Dynamik, Leichtigkeit und dem Sprungspass eines Trampolins.

- flacher, barrierefreier Einsprungbereich
- Gelenkschonendes Springen, hervorragende Absprungdynamik
- höhenverstellbar
- höchster Sicherheitsstandard, durch das einzigartige Eurotramp Federabdeckungssystem
- hervorragende Standstabilität
- kinderleichter Transport durch integrierte Transportrollen

☛ 12566

Stück 1'098.-



Mini-Tramp

Schräge und Höhe verstellbar. Rahmen 112 x 112 cm, Sprungtuch 60 x 60 cm mit Stahlfedern. Komplett mit Randabdeckung.

☛ 01939 Sprungtuch mit 13 mm Nylonbändern

Stück 896.-

Mini-Tramp

Schräge und Höhe verstellbar. Rahmen 112 x 112 cm, Sprungtuch 60 x 60 cm mit Gummifedern. Komplett mit Randabdeckung.

☛ 12560 Ganzperlon-Sprungtuch

Stück 845.-



Open-End-Minitramp

an den Stirnseiten ohne Querstreben. Höhenverstellbar und zusammenlegbar. Rahmen 120 x 120 cm, Sprungtuch 70 x 60 cm. Komplett mit Rahmenpolstern.

☛ 01931 „Premium“ 6 mm Sprungtuch

Stück 1'280.-

☛ 12575 „Standard“ 13 mm Sprungtuch

Stück 1'185.-

☛ 12576 „School“ 13 mm Sprungtuch

Stück 985.-



Mini-Tramp-Transportwagen

zum Aufhängen von bis zu 6 Minitramp.

☛ 01940

Stück 498.-



Mini-Tramp-Transportwagen

für 2 Minitramp oder Open-End-Minitramp im aufgeklappten Zustand.

☛ 01981

Stück 555.-



Kombi-Transportwagen

zum Aufhängen von 2 Sprungbrettern und bis zu 3 Minitramp.

☛ 01970

Stück 498.-

EUROTRAMP

1



1 Doppel-Minitramp 190

„verstellbar“ Tuch 292 x 92 cm, Rahmen 350 x 190 x 70 cm, Sprungtuch mit 13 mm breiten Nylonbändern, zusammenklappbar, komplett mit Rahmenpolster-Ganzabdeckung.

☛ 10191 **Stück 5'785.-**

2

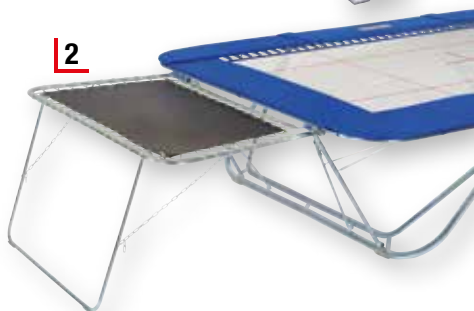

Zubehör und Ersatzteile für EUROTRAMP-Trampoline:

2 Zusatz-Rahmengestelle „Integral“

(1 Paar, nur für Grand Master Modelle), können beim Abbau des Trampolins am Trampolinrahmen verbleiben.

☛ 10200 **Paar 1'718.-**

Sprungtuch 426 x 213 cm

für Trampolin Grand Master Exclusiv

☛ 10055 Nylonbänder 4 x 6 mm **Stück 3'392.-**

☛ 10056 Nylonbänder 6 mm **Stück 3'098.-**

3



3 Auflagematte „Integral“

mit angeschnittenem Keil (1 Paar für Zusatzrahmengestelle „Integral“)

☛ 10205 **Set 2'585.-**

Sprungtuch 426 x 213 cm

für Trampolin Grand Master

☛ 10060 Nylonbänder 6 mm **Stück 3'287.-**

☛ 10062 Nylonbänder 13 mm **Stück 2'485.-**

Rahmenpolster-Ganzabdeckung

inkl. Befestigungsgarnitur.

☛ 10120 zu MASTER **Stück 1'285.-**

Sprungtuch 366 x 183 cm

für Trampolin Master

☛ 10109 Polyestergerewebe **Stück 1'485.-**

☛ 10110 Nylonbänder 13 mm **Stück 1'887.-**

Rahmenpolster-Ganzabdeckung

inkl. Befestigungsgarnitur.

☛ 10070 zu GRAND MASTER **Stück 1'489.-**

Stahlfeder für Trampolin

☛ 10165 235 mm, Ø 30 mm **Stück 12.-**

☛ 10167 258 mm, Ø 29 mm **Stück 12.-**

☛ 10169 258 mm, Ø 39mm **Stück 17.-**

Saltogürtel

Aus Spaltleder mit Gurtbandverstärkung für individuellen Einsatz.

G8778 Umfang 60 cm **Stück 156.-**

G8779 Umfang 80 cm **Stück 164.-**



Schraubensaltogürtel

Ideal zum Erlernen von Drehbewegungen um die eigene Achse. Körpergerecht geformt und angenehm zu tragen. Hohe Verarbeitung aller Komponenten. Sichere Konstruktion bei maximalem Komfort. Obermaterial aus Nylon mit PE-Schaumfüllung. Geeignet für Longen und Anbaubungee-Longen.

☛ G8423 small bis 35 kg, gelb **Stück 1'715.-**

☛ G8424 medium bis 65 kg, rot **Stück 1'715.-**

☛ G8425 large bis 90 kg, blau **Stück 1'715.-**

Saltogürtel

Körpergerecht geformt und angenehm zu tragen. Hohe Verarbeitung aller Komponenten. Sichere Konstruktion bei maximalem Komfort. Obermaterial aus Nylon mit PE-Schaumfüllung. Geeignet für Longen und Anbaubungee-Longen.

G8420 small bis 35 kg, gelb **Stück 655.-**

G8421 medium bis 65 kg, rot **Stück 655.-**

G8422 large bis 90 kg, blau **Stück 655.-**

Schraubensaltogürtel EXKLUSIV

Geeignet für normale Longen und Bungeelongen. Stabil genähter Gürtel mit Bein- und Brustgurten montiert im kugelgelagerten, drehbaren Alu-Ring, versehen mit Metallaschen zur Befestigung der Longe mittels Karabinerhaken. Höchste Belastbarkeit bei größtmöglichem Komfort.

☛ G8426 S = Hüftumfang 55-65 cm **Stück 2'485.-**

☛ G8427 M = Hüftumfang 70-85 cm **Stück 2'568.-**

☛ G8428 L = Hüftumfang 80-95 cm **Stück 2'775.-**

Grössentabelle für Trampoline

Modell	Abmessung aufgestellt	Sprungtuch
Grand Master School	520 x 305 x 108cm	426 x 213cm
Grand Master Super Spezial	520 x 305 x 108cm	426 x 213cm
Grand Master Exklusiv	520 x 305 x 115cm	426 x 213cm
Master School / Super Spezial	457 x 275 x 99cm	366 x 183cm
Doppel-Minitramp	350 x 190 x 70cm	292 x 92cm

Höhe mit Rollständer 222 cm • Höhe mit Heberollständer 197 cm

PREMIUM 4 x 4, F.I.G.

110 Stahlfedern, Gewicht 265 kg.

☛ 10140 mit Hebe-Rollständer Safe & Comfort, Nylonbänder 4 x 4 mm **Stück 9'419.-**

GRAND MASTER EXCLUSIV PREMIUM

110 Stahlfedern, Gewicht 265 kg.

☛ 10147 mit Rollständer, Nylonbänder 4 x 6 mm **Stück 8'975.-**

☛ 10148 mit Hebe-Rollständer, Nylonbänder 4 x 6 mm **Stück 9'175.-**

GRAND MASTER EXCLUSIV F.I.G.

110 Stahlfedern, Gewicht 250 kg.

☛ 10151 mit Rollständer, Nylonbänder 4 x 6 mm **Stück 8'425.-**

☛ 10152 mit Hebe-Rollständer, Nylonbänder 4 x 6 mm **Stück 8'620.-**

☛ 10153 mit Rollständer, Nylonbänder 6 mm **Stück 8'080.-**

☛ 10154 mit Hebe-Rollständer, Nylonbänder 6 mm **Stück 8'295.-**

GRAND MASTER SUPER SPEZIAL

118 Stahlfedern, Gewicht 190 kg bzw. 220 kg.

☛ 10050 mit Rollständer, Nylonbänder 13 mm **Stück 7'296.-**

☛ 10051 mit Hebe-Rollständer, Nylonbänder 13 mm **Stück 7'485.-**

☛ 10052 mit Hebe-Rollständer Safe & Comfort, Nylonbänder 13 mm **Stück 7'840.-**

EUROTRAMP-Trampoline und -Zubehör stehen seit Jahrzehnten für Qualität und grösstmögliche Sicherheit. Durch ständige Weiterverbesserungen ist eine aussergewöhnlich lange Nutzungsdauer gewährleistet bei gleichzeitiger Erhöhung von Wurfkraft und Sicherheit.

Alle EUROTRAMP-Trampoline auf dieser Seite zeichnen sich durch folgende Ausstattungsmerkmale aus:

- Rahmen- und Fusskonstruktion aus Flachoval bzw. Rundrohr, galvanisch verzinkt
- Stossdämpfende, robuste Rahmenpolster-Ganzabdeckung
- Lieferung komplett mit Rollständer bzw. Hebe-Rollständer



MASTER SUPER SPEZIAL

100 Stahlfedern, Gewicht 190 kg.

☛ 10102 mit Rollständer, Nylonbänder 13 mm **Stück 5'995.-**

☛ 10103 mit Hebe-Rollständer Safe & Comfort, Nylonbänder 13 mm **Stück 6'785.-**

MASTER SCHOOL

100 Stahlfedern, Gewicht ca. 190 kg.

☛ 10101 mit Rollständer, Kunststoffgewebe **Stück 5'398.-**

☛ 10104 mit Hebe-Rollständer Safe & Comfort, Polyestergewebe **Stück 6'205.-**



GRAND MASTER SCHOOL

118 Stahlfedern, Gewicht 190 kg bzw. 220 kg.

☛ 10042 mit Rollständer, Polyestergewebe **Stück 6'605.-**

☛ 10043 mit Hebe-Rollständer, Polyestergewebe **Stück 7'115.-**

☛ 10044 mit Hebe-Rollständer Safe & Comfort, Polyestergewebe **Stück 7'175.-**

GRAND MASTER EXCLUSIV OPEN END

90 Stahlfedern, Gewicht 235 kg

☛ 10142 mit Rollständer, Nylonbänder 4 x 6 mm **Stück 9'040.-**

☛ 10143 mit Hebe-Rollständer, Nylonbänder 4 x 6 mm **Stück 9'195.-**

☛ 10144 mit Rollständer, Nylonbänder 6 x 6 mm **Stück 8'995.-**

☛ 10145 mit Hebe-Rollständer, Nylonbänder 6 x 6 mm **Stück 9'195.-**



Rollständer

Hebe-Rollständer

Hebe-Rollständer Safe & Comfort

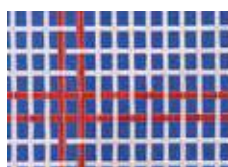

Nylonbänder 4x4mm

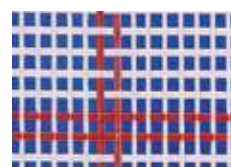

Nylonbänder 4x6mm

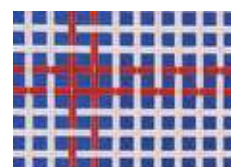

Nylonbänder 6mm

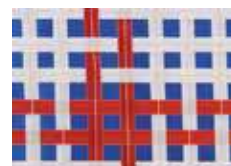

Nylonbänder 13mm



Polyestergewebe

Kübler Sport® Bodenturnmatte

Die neue Kübler Sport® Bodenturnmatte aus mehrlagigem FAWOLON-PE-Spezialschaum. Durch innovative Schnitttechnik des Schaumes ist kein Aufrollkern mehr notwendig. Dadurch auch einfachstes Handling, da die Bodenturnmatte zum Auf- und Abrollen nicht mehr gewendet werden muss. Glatte Kanten zum fugenlosen Aneinanderlegen. Aus wahlweise 35 oder 40 mm starkem Spezialschaum mit hautfreundlichen Nadelvliesvelourteppich.

☛ G3740	6 x 2 m, gelb, 35 mm	Stück 1'040.-
☛ G3742	12 x 2 m, gelb, 35 mm	Stück 2'040.-
☛ G3744	14 x 2 m, gelb, 35 mm	Stück 2'455.-
☛ G4434	6 x 2 m, gelb, 40 mm	Stück 1'035.-
☛ G4435	12 x 2 m, gelb, 40 mm	Stück 2'085.-
☛ G4436	14 x 2 m, gelb, 40 mm	Stück 2'485.-
☛ G4445	6 x 2 m, blau, 35 mm	Stück 1'040.-
☛ G4446	12 x 2 m, blau, 35 mm	Stück 2'040.-
☛ G4447	14 x 2 m, blau, 35 mm	Stück 2'455.-
☛ G4437	6 x 2 m, blau, 40 mm	Stück 1'035.-
☛ G4438	12 x 2 m, blau, 40 mm	Stück 2'085.-
☛ G4439	14 x 2 m, blau, 40 mm	Stück 2'485.-



Magnesia-Ziegel einzeln

1 Stück ca. 65 g in Papierhülle.
54800

Stück 4.-

Magnesia-Packung

1 Packung = 8 Ziegel ca. 65 g = ca. 520 g.
54801

Paar 26.-

Magnesiaständer fahrbar

mit Kunststoffbehälter
☛ 54820

Stück 195.-



Magnesiaständer MÜNCHEN

formschöner Kunststoffbehälter, praktische Öffnung für die Hände, Schmirgel- und Schwammfach, Stahlrohr-Untergerüst, ohne Rollen.

☛ G3698

Stück 568.-



AirRoll

Luftgefüllte Zylinder für Einsatz in Schulen und Vereinen zur besonderen Schulung der Balance und des Gleichgewichts für junge Turner. Die Oberfläche bietet einen gleichmässigen Rebound - ein Trainingsgerät mit hohem Spassfaktor

- geeignet für den Einsatz in Schulen und Vereinen
- methodische Übungsmöglichkeiten
- hervorragend geeignet für Anfänger
- Befüllzeit weniger als 1 Minute

G5165 Ø 60 x 120 cm, grün, 2,6 kg **Stück 458.-**

G5166 Ø 75 x 120 cm, gelb, 3,3 kg **Stück 532.-**

G5167 Ø 90 x 120 cm, rot, 4,4 kg **Stück 672.-**

AirRoll Stabilisator

Der aus PC-beschichtetem Polyester gefertigte Stabilisator hält die AirRolls in einer stabilen Position und verhindert ein Wegrollen - für sicheren Stand beim Turnen - die optimale, weiche und sichere Stabilisierungsvorrichtung

- Hilfsmittel zur Stabilisierung
- kein Wegrollen
- sicherer Stand

G5168

Stück 222.-

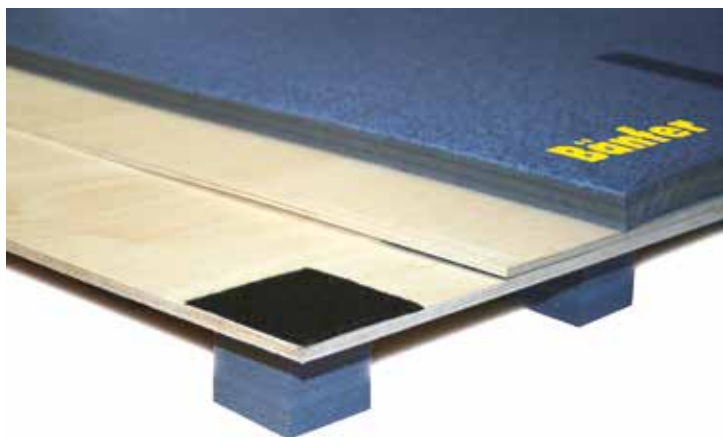

Tumblingbahn Speedy 2000

Hochelastische und flexible mehrschichtige Doppel-Sperrholzplatten mit speziell abgestimmten und angeordneten Dämpfungselementen. Ausserordentlich hohe Federkraft - für Diagonalbahn - zur Übung beim Bodenturnen. Diese Federkraft sowie die Dämpfung sind so aufeinander abgestimmt, dass Kraftspitzen reduziert werden.

Länge nach Wunsch, auch 1500 mm breit lieferbar. Verlangen Sie unser Angebot!

04770 200 cm breit, auf Anfrage

Stück



Tumblingbahn-Transportwagen

für bis zu 15 Elemente.

☛ **04730**

Stück **1'685.-**



Andere Längen auf Anfrage Lieferbar



Bodenturnmatte SPEEDY FLEX 2000, himmelblau

Mehrschichtiges Leichtschaummaterial (Polyethylenschaum) mit dem hautfreundlichem, strapazierfähigem Nadelvlies auf der Oberseite. (ohne Aufrollkern)

☛ **04740 14 x 2 m, 35 mm**

Stück **2'395.-**

☛ **04741 12 x 2 m, 35 mm**

Stück **2'050.-**

☛ **04742 6 x 2 m, 35 mm**

Stück **1'068.-**

Leicht-Bodenturnmatte WEBO, hellgelb

Polyethylenschaum mit Nadelvliesvelour-Oberfläche, ideal für Schule

☛ **04750 14 x 2 m, 35 mm**

Stück **1'705.-**

☛ **04751 12 x 2 m, 35 mm**

Stück **1'545.-**

☛ **04752 6 x 2 m, 35 mm**

Stück **788.-**

Leicht-Bodenturnmatte WEBO, hellblau

Polyethylenschaum mit Nadelvliesvelour-Oberfläche, ideal für Schule

☛ **04753 14 x 2 m, 35 mm**

Stück **1'705.-**

☛ **04754 12 x 2 m, 35 mm**

Stück **1'545.-**

☛ **04755 6 x 2 m, 35 mm**

Stück **788.-**

Klett-Hakenband per Laufmeter

zum Verbinden von Bodenturnmatten. Hakenband neu mit Flausch-Oberfläche!

04790 himmelblau

per Meter **17.-**

04791 hellblau

per Meter **17.-**

04792 hellgelb

per Meter **17.-**

Klett-Hakenband 12 m lang

zum Verbinden von Bodenturnmatten. Hakenband neu mit Flausch-Oberfläche!

04796 himmelblau

Stück **198.-**

04797 hellblau

Stück **198.-**

04798 hellgelb

Stück **198.-**

Klett-Hakenband 14 m lang

zum Verbinden von Bodenturnmatten. Hakenband neu mit Flausch-Oberfläche!

04802 himmelblau

Stück **235.-**

04803 hellblau

Stück **235.-**

04804 hellgelb

Stück **235.-**



Transportwagen für Bodenturnmatte

☛ **41390 für 1 Matte liegend**

Stück **390.-**

☛ **01990 für 1 Matte stehend**

Stück **525.-**

Aufrollkern aus Holz

zum Aufrollen von Bodenturnmatte.

04735 200 cm breit

Stück **130.-**



AirTrack



AirTrack Training Set

Das Airtrack Training Set ist das ideale Produkt zum Üben von Sprungfolgen. Die Einzelteile sind schnell aufgeblasen und mittels Klettverbindungen in verschiedene Trainingsvarianten kombinierbar. Sicherheit und Spass vereinen sich im Airtrack TrainingSet.

- Verfügbar in den Farben blau oder pink
- Viele Kombinationsmöglichkeiten
- Leicht, schnell aufgebaut, einfach zu transportieren
- Packetgrösse 120 x 40 x 40 cm
- Aufblaszeit 1 bis 5 Minuten
- 1 Airfloor 3 x 1 x 0.10m
- 2 AirBoard 0.60 x 1 x 0.10m
- 1 AirBlock 0.6 x 1 x 0.2m
- 1 AirRoll 0.6 x 1.2m
- 1 Elektropumpe
- 1 Transporttasche

06750 4 x 4 m

Set 2'268.-



AirTrack



AirTrack P2

Das Airtrack ist eine mit Luft gefüllte Universalbahn mit einer komplett glatten Oberfläche. Die elastische luftdichte Bahn eignet sie sich besonders zum Erlernen von Einzelsprüngen oder Sprungfolgen, reduziert die Belastung auf die Sprunggelenke und gibt ein stärkeres Sicherheitsgefühl. Den Härtegrad können Sie ganz einfach mit dem mitgelieferten Gebläse regulieren, indem Sie die Bahn weniger oder stärker aufblasen. Das Befüllen des Airtracks ist absolut einfach. Dank des praktischen Gebläses ist das Sprungkissen innerhalb weniger Minuten einsatzbereit und verbraucht keinen zusätzlichen Strom im laufenden Betrieb.

Gut transportierbar

Universelles Airtrack für Turnvereine geeignet für Kinder, Anfänger, Fortgeschrittene und Profis

Lieferung inklusive:

- AirTrack Bahn
- Anleitung
- Hitachi Gebläse

06730	6,0 x 2,0 x 0,2 m	Stück 3'132.-
06731	8,0 x 2,0 x 0,2 m	Stück 3'726.-
06732	10,0 x 2,0 x 0,2 m	Stück 4'428.-
06733	12,0 x 2,0 x 0,2 m	Stück 5'292.-
06734	15,0 x 2,0 x 0,2 m	Stück 6'151.-

AirTrack P3

Das Airtrack ist eine mit Luft gefüllte Universalbahn mit einer komplett glatten Oberfläche. Die elastische luftdichte Bahn eignet sie sich besonders zum Erlernen von Einzelsprüngen oder Sprungfolgen, reduziert die Belastung auf die Sprunggelenke und gibt ein stärkeres Sicherheitsgefühl. Den Härtegrad können Sie ganz einfach mit dem mitgelieferten Gebläse regulieren, indem Sie die Bahn weniger oder stärker aufblasen. Das Befüllen des Airtracks ist absolut einfach. Dank des praktischen Gebläses ist das Sprungkissen innerhalb weniger Minuten einsatzbereit und verbraucht keinen zusätzlichen Strom im laufenden Betrieb.

Gut transportierbar

Universelles Airtrack für Turnvereine geeignet für Kinder, Anfänger, Fortgeschrittene und Profis

Lieferung inklusive:

- AirTrack Bahn
- Anleitung
- Hitachi Gebläse

06735	6,0 x 2,0 x 0,3 m	Stück 3'348.-
06736	8,0 x 2,0 x 0,3 m	Stück 4'158.-
06737	10,0 x 2,0 x 0,3 m	Stück 5'292.-
06738	12,0 x 2,0 x 0,3 m	Stück 5'810.-
06739	15,0 x 2,0 x 0,3 m	Stück 6'858.-

AirTrack P3

Das Airtrack ist eine mit Luft gefüllte Universalbahn mit einer komplett glatten Oberfläche. Die elastische luftdichte Bahn eignet sie sich besonders zum Erlernen von Einzelsprüngen oder Sprungfolgen, reduziert die Belastung auf die Sprunggelenke und gibt ein stärkeres Sicherheitsgefühl. Den Härtegrad können Sie ganz einfach mit dem mitgelieferten Gebläse regulieren, indem Sie die Bahn weniger oder stärker aufblasen. Das Befüllen des Airtracks ist absolut einfach. Dank des praktischen Gebläses ist das Sprungkissen innerhalb weniger Minuten einsatzbereit und verbraucht keinen zusätzlichen Strom im laufenden Betrieb.

Gut transportierbar

Universelles Airtrack für Turnvereine geeignet für Kinder, Anfänger, Fortgeschrittene und Profis

Lieferung inklusive:

- AirTrack Bahn
- Anleitung
- Hitachi Gebläse

06740	6,0 x 2,8 x 0,3 m	Stück 4'050.-
06741	8,0 x 2,8 x 0,3 m	Stück 4'968.-
06742	10,0 x 2,8 x 0,3 m	Stück 6'048.-
06743	12,0 x 2,8 x 0,3 m	Stück 7'020.-
06744	15,0 x 2,8 x 0,3 m	Stück 8'208.-



AirTrick

Die aufblasbare Bodenmatte Airtrick wurde speziell für Tricking und Freerunning entwickelt. Die 20 oder 30cm dicke Unterlage unterstützt bei Sprung und Landung und ist ideal für Anfänger und Fortgeschrittene. Auf dem Airtrick kann man die Fläche nutzen und sich frei bewegen. Sowohl für Jung oder Alt, Freizeit oder Profis, Einzel oder Gruppen ist das Airtrick ein hervorragendes Sportgerät.

Gut transportierbar

Ideal für Tricking, Shows, Trampolinpark, Zirkus und Cheerleader

Form und Grössen auf Kundenwunsch anpassbar

- AirTrack Bahn
- Anleitung
- Hitachi Gebläse

06745	4 x 4 m	Stück 4'126.-
06746	6 x 4 m	Stück 5'810.-
06747	8 x 4 m	Stück 7'074.-
06748	6 x 6 m	Stück 7'376.-
06749	8 x 6 m	Stück 9'590.-



Die „Cube Sports“ Sportgeräte

Die „Cube Sports“ Sportgeräte sind modulare Bewegungslandschaften, die aus Hauptelementen, den Cubes und Walls, und zielgruppenspezifischem Zubehör bestehen. Durch das innovative Stecksystem entstehen immer wieder neue Kombinationsmöglichkeiten.

Das Cube Sportskonzept erfüllt die klassischen Anforderungen des Schul- und Vereinssports. Die Turnhalle wird zu einer Erlebnislandschaft oder zu einem Parkour!





Kids & Play

Wer pädagogisch sinnvolle Spiel- und Bewegungsmöglichkeiten für Kinder im Kindergarten- und Grundschulalter sucht, liegt mit dem Kids & Play Konzept genau richtig.

- kindgerechte Geräteausführung
- individuelle Lösung für jeden Platzbedarf

Bewegung als Prävention





School & Team

Immer wieder neu kombinieren

Das innovative Stecksystem ermöglicht eine Vielfalt an Aufbauvariationen. Balken, Stangen und Zubehör wie z.B. Kletternetz und Turnleiter lassen sich einfach und schnell mit den Cubes und Walls im Raum kombinieren.

Bewegung wird nicht langweilig und macht endlich wieder Spass. Das System bietet eine bisher ungeahnten Fülle an bekannten und neuen Bewegungsmöglichkeiten.



**CUBE KIDS & PLAY – Set 1**

bestehend aus:

- 2 x CS 3010004 Kids Cube gross 1m x 1m x 1.4m
- 1 x CS 3010009 Klettergriff Set Grösse M (10 Stück) für Kids Cube
- 1 x CS 3010029 Kombiwand T-Öffnungen + Gewinde (Cube gross)
- 1 x CS 3010014 Balken Kids Edition 2.0m
- 1 x CS 3010020 Halbleiter Kids Edition
- 1 x CS 3010024 Multi-Adapter Kids Edition

☛ 06000

Set 3'841.–

CUBE KIDS & PLAY – Set 2

bestehend aus:

- 2 x CS 3010004 Kids Cube gross 1m x 1m x 1.4m
- 1 x CS 3010009 Klettergriff Set Grösse M (10 Stück) für Kids Cube
- 1 x CS 3010029 Kombiwand T-Öffnungen + Gewinde (Cube gross)
- 1 x CS 3010014 Balken Kids Edition 2.0m
- 1 x CS 3010015 Schrägbalken Kids Edition 2.5m
- 1 x CS 3010020 Halbleiter Kids Edition
- 4 x CS 3010024 Multi-Adapter Kids Edition
- 1 x CS 3010001 Kids Wall gross 1.0m x 0.5m x 0.8m
- 1 x CS 3010007 Polsterdeckel für Kids Wall 1,05m x 0.55m x 0.07m
- 1 x CS 3010018 Rutsche Kids Edition
- 1 x CS 2010021 Turnleiter Kids Edition
- 1 x CS 2010019 Kletternetz Kids Edition

☛ 06050

Set 8'200.–

Links die sich lohnen:

Cube Sports:

https://www.youtube.com/watch?v=0j_V-_-v4KI

Schultour München:

<https://www.youtube.com/watch?v=RgaLPWR187s>

Fernsehbericht über die Anschaffung von Cube Sports in einer Schule:

<https://www.youtube.com/watch?v=epTqpgp6Z3g..>**CUBE SCHOOL & TEAM – Set 1**

bestehend aus:

- 2 x CS 2010003 Cube gross 1m x 1m x 2m
- 1 x CS 2010007 Schrägwand gross 2.1 m x 1m
- 1 x CS 2010009 Klettergriff Set Grösse M (10 Stück)
- 1 x CS 2010075 Kombiwand T-Öffnungen + Gewinde (Cube gross)
- 1 x CS 2010017 Balken 4m
- 1 x CS 2010018 Schrägbalken 4m
- 1 x CS 2010036 Halbleiter
- 1 x CS 2010040 Multi-Adapter

☛ 06100

Set 6'827.–

CUBE SCHOOL & TEAM – Set 2

bestehend aus:

- 2 x CS 2010003 Cube gross 1m x 1m x 2m
- 1 x CS 2010007 Schrägwand gross 2.1 m x 1m
- 1 x CS 2010009 Klettergriff Set Grösse M (10 Stück)
- 1 x CS 2010075 Kombiwand T-Öffnungen + Gewinde (Cube gross)
- 1 x CS 2010017 Balken 4m
- 1 x CS 2010018 Schrägbalken 4m
- 1 x CS 2010036 Halbleiter
- 2 x CS 2010040 Multi-Adapter
- 1 x CS 2010001 Wall gross 1.45m x 0.5m x 1m
- 1 x CS 2010010 Polsterdeckel 1,49m x 0.54m x 0.06m
- 1 x CS 2010035 Wabe gross 1m x 1m x 1.6m
- 2 x CS 2010024 Stahlstange 2.5m (42.4mm)
- 1 x CS 2010016 Balken 3m
- 1 x CS 2010032 Kletternetz

☛ 06150

Set 12'930.–

Events:

Parkour Event mit Cube Sports und traditionellem Turn-Equipment:

<https://www.youtube.com/watch?v=1EnND2qPTUM>

Parkour Event Köln

<https://www.youtube.com/watch?v=0okRbs3S3U8>

Gerne stellen wir Ihnen Ihr eigenes, auf Ihre Bedürfnisse und Turnhalle abgestimmtes Set zusammen. Kontaktieren Sie uns einfach...





Schichtholzturnringe

aus wasserfest verleimtem Hartholz, komplett mit Aufhängerriemen aus reissfestem PE-Gewebe zum Einhängen in Karabinerhaken.

G1912 **Paar 170.-**

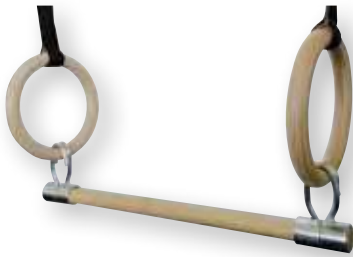

Trapezstange „Holz“

aus Holz, mit Spezialbeschlägen zum schnellen und einfachen Einhängen in Schaukelringe, selbstsichernd, ca. 66 cm lang.

G7269 **Stück 168.-**

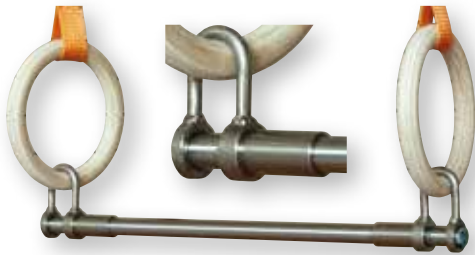

Trapezstange „Luxus“

Einfache Montage durch Einhängebügel mit Sicherungsschnäppern.

17270 **Stück 182.-**



Trapezstange „Standard“

Einfache Montage durch Einhängen mit Sicherheitsbügel.

01430 **Stück 105.-**



Wandhalter

für 6 Trapezstangen.

09270 **Paar 156.-**



Heimsprossenwand

für den privaten Gebrauch und therapeutischen Einsatz geeignet. Wangen aus Nadelholz mit runden Buchenholzsprossen, voll in die Wangen verleimt. Das Holz ist natur lackiert für dauerhafte schöne Holzoptik. inkl. Wandbefestigung (Winkelisen, Dübel und Schrauben).

- G4522 80 x 210 cm, 11 Sprossen** **Stück 285.-**
- G4521 80 x 230 cm, 12 Sprossen** **Stück 294.-**
- G4524 100 x 210 cm, 11 Sprossen** **Stück 310.-**
- G4523 100 x 230 cm, 12 Sprossen** **Stück 328.-**



Vorhängesprosse

aus rundem Buchenholz, zum Einhängen in Sprossenwände auf beliebiger Höhe.

- G4530 für G4525/G4520, ca. 93 cm breit** **Stück 205.-**
- G4532 für G4521/G4522, ca. 73 cm breit** **Stück 188.-**



Klimmzugbügel

zum Einhängen in Sprossenwände in beliebiger Höhe, für Zug-, Streck- und Dehnübungen. Verstellbare Konstruktion mit Holzsprosse, ca. 70 cm breit, Ausleger 75 und 50 cm, platzsparend zusammenklappbar.

G4529 **Stück 235.-**



Hanging Shoes

Gesund durch Hängen. Die optimale Möglichkeit, die Gesundheit zu erhalten. Entspannt und streckt schonend die Wirbelsäule. Fördert die Durchblutung. Aus Stahlblech mit Schaumstoffpolsterung.

K7800 **Paar 89.-**



Heimsprossenwand Einzelfeld

für hohe Beanspruchung in Sporthallen, Therapieräumen, Studios und im privaten Bereich. Starke Wangen aus Nadelholz, Birkenholzsprossen oval, kompl. mit Beschlägen für Wand- und Bodenmontage.

G4525 100 x 260 cm **Stück 435.-**



Heimsprossenwand Doppelfeld

260 cm hoch, 200 cm breit, für hohe Beanspruchung in Sporthallen und Therapieräumen. Wangen aus astfreiem Nadelholz, Eschenholzsprossen oval beste Material- und Verarbeitungsqualität. Komplett mit verzinkten Beschlägen für die Wand- u. Bodenmontage.

G4520 200 x 260 cm **Stück 856.-**

Holzleiterelement

Birkensperrholz geölt, 220 cm lang, Sprossen aus Esche, zum Montieren zwischen 2 Kletterwandelemente, kombinierbar mit Balancebrett.

☛ 08712 Stück 335.-



Kletterwand und Bewegungsturm zum Projekt Purzelbaum

...sind bewegungsfördernd
 ...unterstützen die koordinativen Fähigkeiten
 ...stärken das Selbstvertrauen
 ...ermöglichen Bewegung im Schulraum
 ...können im Unterricht spontan eingebaut werden
 ...fördern die Konzentration
 ...festigen das Gruppengefühl
 ...finden sich in vielen Kindergärten und Kinderkrippen wieder
 ...und machen Spass!

Lassen Sie sich durch unser Fachpersonal zum Projekt Purzelbaum beraten. Gerne unterbreiten wir Ihnen einen Vorschlag und zeigen verschiedenes Zusatzmaterial als Ergänzung zur Kletterwand und zum Bewegungsturm auf.

Bewegungsturm

Birkensperrholz geölt, gepolsterte Sitz-, und Stehfläche. Höhe 100 cm. Gr. unten 80 x 80 cm, oben 45 x 45 cm.

☛ 08710 Stück 999.-

Balancierbalken

mit Stütze und Gleitschutz. Länge 160 cm, Breite 8 cm, Höhe 8 cm.

☛ 08715 Stück 120.-



Balancierbrett

gepolstert, Länge 150 cm, Breite 20 cm.

☛ 08714 Stück 310.-



Kletterwandelement

Birkensperrholz geölt mit fix montierten Griffen. Breite 100 cm, Höhe 220 cm.

☛ 08711 Stück 810.-

Kletterwandelement

Birkensperrholz geölt mit fix montierten Griffen und Klettertau. Breite 100cm, Höhe 220 cm.

☛ 08713 Stück 895.-



Kinder-Kletterhaus 4-teilig

mit Sprossenwand mit 8 Sprossen, Sprossenwand mit 14 Sprossen, Kletternetz-, Klettertau/Reckwand-, und Hangleiter, komplett mit Beschlägen, Befestigungsmaterial und Montageanleitung. Masse (LxTxH): aufgestellt: ca. 215 x 120 x 230 cm.

☛ 08740 Stück 2'770.-



Umklapp-Turnwand

5teilig, das Universal-Turngerät mit 40 cm Wandabstand, für Kinder von vorn und hinten zugänglich. Elemente 100 cm breit, 230 cm hoch: Sprossenwand feststehend (12 Sprossen), Kletternetz wand ausklappbar, Grossfeld-Sprossenwand ausklappbar (5 Sprossen), Kletterstangenwand feststehend (2 Stangen), Reckstangen-/Turnrollenwand um 90° in den Raum umklappbar, so können Turnrolle oder Reckstange optimal genutzt werden. Einzelne Elemente können mit Profilschienen und Wandabstandhaltern ca. 40 cm vor der Wand fest, bzw. aus- oder umklappbar montiert werden. Komplett mit Beschlägen, Befestigungsmaterial und Montageanleitung. Aufstell-Masse: Länge ca. 400- / 500 cm, Tiefe ca. 44 / 144 cm, Höhe ca. 230 cm.

☛ P7630 5-teilig

Set 3'970.-



Kletterstangenwand

mit 2 senkrechten Kletterstangen.

☛ P7644

Stück 405.-



Sprossenwand

mit 8 Sprossen.

☛ P7640

Stück 485.-



Gitterleiterwand

mit 2 x 4 Sprossen.

☛ P7642

Stück 480.-



Kletternetz wand

Maschenweite 25 cm.

☛ P7643

Stück 568.-

Kombi Turnwand

Diese Turn- und Kletterwand-Elemente sind bei allen Kindern beliebt und begehrt. Die einzelnen Rahmenteile werden aus ausgesuchtem Nadelholz gefertigt, die Sprossen aus Hartholz. Die Elemente in einheitlicher Gr. 230 x 100 cm können individuell miteinander zusammengestellt und nach eigenen Vorstellungen kombiniert werden. Ohne Befestigungsmaterial. Beschläge bitte je nach Wunsch extra dazubestellen.

Wandbefestigungs-Set

für 10 cm Wandabstand (4 Wandabstandhalter)

P7646 komplett mit Schrauben und Dübeln.

Set 62.-

Wand-/Bodenbefestigungs-Set

für 40 cm Wandabstand (2 Wand-, 2 Bodenbefestigungen)

P7648 komplett mit Schrauben und Dübeln.

Set 96.-

Kletterwand

Details:

- Masse: 215 x 100 cm
- Viele Befestigungspunkte
- Lieferung erfolgt komplett montiert, ohne Befestigungsmaterial
- Befestigung: an tragfähigen Wänden montieren, Beschläge bitte je nach Wunsch extra dazu bestellen
- Nur für den Innenbereich

☛ P7654 Natur, ohne Klettergriffe

Stück 765.-

☛ P7655 Ziegel, inkl. 10 Klettergriffe

Stück 802.-

☛ P7656 Stein, inkl. 10 Klettergriffe

Stück 802.-



Sprossenwand

mit 16 Sprossen.

☛ P7641

Stück 555.-

Universell für Kinder einsetzbare Kletter- und Turngeräte-Kombinationen. Die einzelnen Rahmenteile sind aus ausgesuchtem Nadelholz gefertigt, die Sprossen aus Hartholz. Die Elemente in einheitlicher Gr. 220 x 95 cm können auch untereinander ausgetauscht werden.



Multi-Klapp-Turnwand 6-teilig

Elemente: Sprossenwand, Kletternetzwan, Klettertauwand, Reckstangenwand, Grossfeld-Sprossenwand und Hängeleiter. Komplett mit Wandbefestigungsleisten, Beschlägen, Befestigungsmaterial und Montageanleitung. Aufstellmasse: ca. 400 x 105 cm, Höhe ca. 220 cm, zur Wand geklappt nur ca. 22 cm tief.

☛ P7650 6-teilig

Stück 3'785.-

Multi-Klapp-Turnwand 6-teilig



Multi-Klapp-Turnwand 3-teilig

die ideale Kletter- und Turnwand-Kombination. Elemente: Sprossenwand, Kletternetzwan und Klettertauwand. Komplett mit Wandbefestigungsleisten, Beschlägen, Befestigungsmaterial und Montageanleitung. Aufstell-Masse: ca. 115 x 109 cm, Höhe ca. 220 cm, zur Wand geklappt nur ca. 20 cm tief und 219 cm lang.

☛ P7653 3-teilig

Stück 2'335.-



Multi-Klapp-Turnwand 4-teilig

Elemente: Sprossenwand, Kletternetzwan, Klettertauwand und Reckstangenwand. Komplett mit Wandbefestigungsleisten, Beschlägen, Befestigungsmaterial und Montageanleitung. Aufstell-Masse: ca. 210 x 109 cm, Höhe ca. 220 cm, zur Wand geklappt nur ca. 22 cm tief.

☛ P7652 4-teilig

Stück 2'980.-

Multi-Klapp-Turnwand 5-teilig

Kletter- und Turngerät für Kinder. Elemente: Sprossenwand, Kletternetzwan, Grossfeld-Sprossenwand, Kletterstangenwand, Klettertauwand mit Reckstange. Die einzelnen Elemente werden mittels Wandabstandhaltern ca. 40 cm vor der Wand fest montiert und sind dadurch von vorn und hinten zugänglich. Die äussere Klettertauwand ist zusätzlich um 90° in den Raum klappbar, wodurch die Reckstange optimal eingesetzt werden kann. Komplett mit Beschlägen, Befestigungsmaterial und Montageanleitung. Aufstell-Masse: Länge ca. 500 bzw. 400 cm, Tiefe ca. 43 bzw. 143 cm, Höhe ca. 220 cm.

☛ P7660 5-teilig

Stück 3'198.-

Balancierbrett

Umgedreht ist es ein glattes Balancierbrett. Maximaler Balance- und Spielspass! Geeignet zum Einhängen in den Sport-Kubus, in den Trapezbock, in Sprungkästen mit Deckelausschnitt und in Grossfeld-Sprossenwände. Lackiertes Birkenschnitzholz, LxB: ca. 180 x 20 cm, 9 kg. Belastbarkeit: 100 kg, Altersempfehlung: 3+. Toll für barfüssige Expeditionen!

Balancierbrett Waldboden

Das Brett ist mit angenehm weichen Soft-Bällen in unterschiedlichen Grössen beklebt.

P7712 Stück 274.-

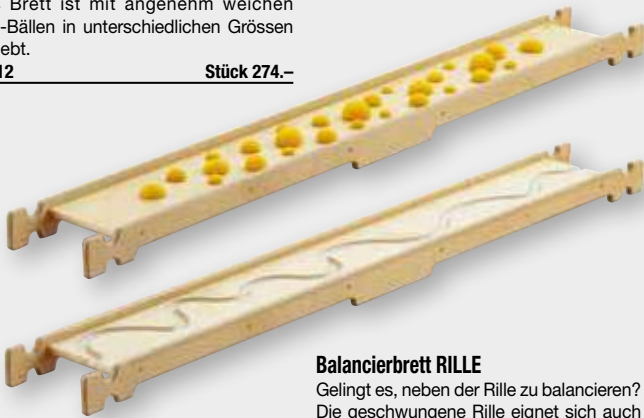

Balancierbrett RILLE

Gelingt es, neben der Rille zu balancieren? Die geschwungene Rille eignet sich auch als Murmelbahn.

P7700 Stück 276.-

Balancierbrett ÄSTE

Bestückt mit 6 Halbbrollen.

P7702 Stück 276.-

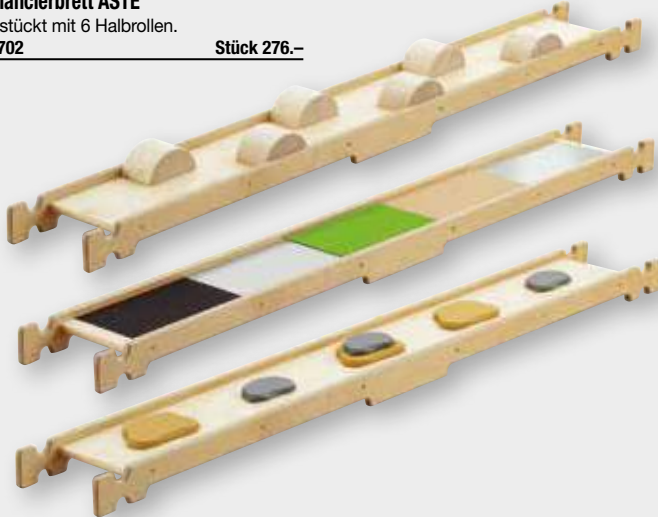

Balancierbrett SINNE

Ideal zum Ertasten der unterschiedlichen Oberflächen mit den Händen oder barfuss.

P7704 Stück 276.-

Balancierbrett FELDSTEIN

Mit 5 hölzernen Feldsteinen in verschiedenen Höhen.

P7705 Stück 276.-

Balancierbrett Blase

Ein taktiles Erlebnis für Hand und Fuss!

P7714 Stück 272.-

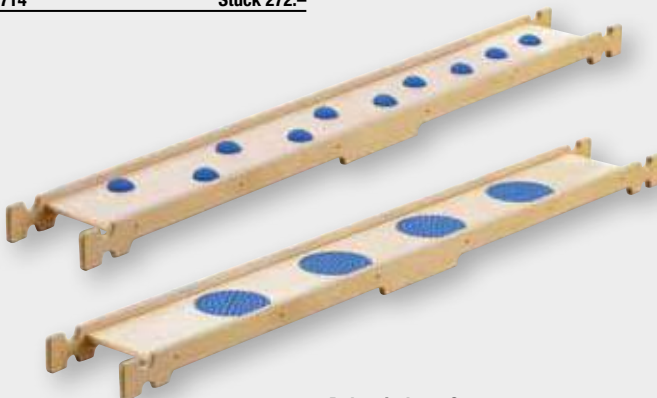

Balancierbrett Senso

Die vier kreisrunden Pads sind fest im Balancierbrett integriert.

P7713 Stück 272.-



Durch das Auflegen der Balancierbretter entsteht eine Wippe.



Rocky Rocker

Diese Wippe hat es in sich: als Verbindung zwischen zwei Balancierbrettern fangen beide Bretter an, sich zu bewegen. Wird ein Balancierbrett aufgelegt, entsteht eine Wippe. Umgedreht eingesetzt, wird es durch den grösseren Radius der Seitenteile einfacher. Rocky Rocker bildet damit ein attraktives Kernstück jedes Balancierparcours.

- Komplett mit Aufnahmevorrichtung für Balancierbretter.
- Attraktive, multifunktionale Wippe.
- Als Verbindung zwischen 2 Balancierbrettern.
- 2 Schwierigkeitsgrade. Länge x Breite x Höhe: 42 x 29 x 17 cm

P7720 Stück 112.-



Sportbox-Aufsatz

Eine äusserst sinnvolle Ergänzung zur Sportbox stellt der hochwertige Sportbox-Aufsatz dar.

Mit ca. 20,5 cm kann die Sportbox entsprechend erhöht und zusätzliche Aufnahmen für Anbauteile wie Balancierbretter oder Rutschen geschaffen werden. Die mit Leder bezogene Oberfläche dient gleichzeitig als sichere Standfläche oder als Sitzgelegenheit. Ein Fallschutz ist nicht erforderlich. Belastbar bis 140kg.

Die Lieferung erfolgt platzsparend zerlegt mit Montageanleitung und Montagematerial.

- LxBxH: ca. 75 x 39,5 x 20,5 cm
- Gewicht: ca. 6,2 kg

P7731 **Stück 294.-**

Sportbox

Die Sportbox ist das Multitalent im Sportraum und fordert zum Klettern und Balancieren auf. Mit den allseitigen Öffnungen kann die Sportbox mit Balancierbrettern kombiniert werden. So entstehen thematische Parcours mit hohem Aufforderungscharakter. Ein Fallschutz ist nicht erforderlich. Das farbige Rollbrett mit leisen, bodenschonenden Lenkrollen kann als Sportgerät für bis zu zwei Kinder, als Abdeckung oder für den Transport der Sportbox genutzt werden.

P7729 76,5 x 41,5 x 42 cm **Stück 505.-**

Sportbox S

„Klein aber fein“ ist das Motto der Sportbox S. Ob Hocker, Sportgerät oder Aufbewahrung - diese Sportbox passt in den kleinsten Sportraum und bietet zahlreiche Einsatzmöglichkeiten.

Bis zu vier Balancierbretter können gleichzeitig und in unterschiedlichen Höhen eingehängt werden. Das farbige Rollbrett mit leisen, bodenschonenden Lenkrollen kann als Sportgerät für ein Kind, als Abdeckung oder für den Transport der Sportbox S genutzt werden.

- Lieferung: platzsparend zerlegt
- Gewicht: 8,4 kg
- Grundmaterial: Birken-spertholz lackiert

P7730 41,5 x 41,5 x 41,5 cm **Stück 387.-**

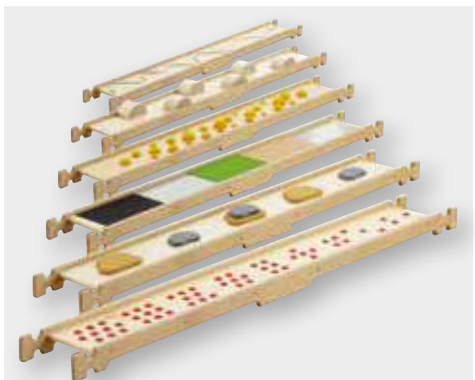

Balance-Spazierweg Set

Enthält 6 verschiedene Balancierbretter à 180 x 20 cm. Maximaler Balance- und Spielspass! Durch die unterschiedlichsten Oberflächen, kleinen und grossen Hindernissen, festen und beweglichen Bestandteilen bekommt das Balancieren eine neue Dimension. Geeignet zum Einhängen in das Varianta-System, in den Klettersatz, in Sprungkästen mit Deckelausschnitt und in Grossfeld-Sprossenwände. Toll für barfüssige Expeditionen! Das Komplett-Set mit 6 verschiedenen Balancierbrettern à 180 x 20 cm. (Sport-Kubus P7706 oder Trapez-Bock P7707 bitte separat bestellen).

P7708 **Set 1'502.-**



Trapez-Bock

Geeignet zum Einhängen von Balancierbrettern. Maximaler Balance- und Spielspass!

P7728 83 x 70 x 57 cm **Stück 305.-**



Sportbox mit Aufsatz

Die Sportbox ist das Multitalent im Sportraum und fordert zum Klettern und Balancieren auf. Mit den allseitigen Öffnungen kann die Sportbox mit Balancierbrettern kombiniert werden. So entstehen thematische Parcours mit hohem Aufforderungscharakter. Ein Fallschutz ist nicht erforderlich. Das farbige Rollbrett mit leisen, bodenschonenden Lenkrollen kann als Sportgerät für bis zu zwei Kinder, als Abdeckung oder für den Transport der Sportbox genutzt werden. Lieferung mit gepolstertem Aufsatz im Sparset Lieferung: platzsparend zerlegt • Masse: ca. 75 x 39,5 x 59 cm • Gewicht: 29,2 kg • Grundmaterial: Birken-spertholz, lackiert • Inhalt: 1 Sportbox, Aufsatz für Sportbox, Rollbrett, 1 Schraubenset, 1 Inbusschlüssel

P7732 76,5 x 41,5 x 59 cm **Stück 720.-**

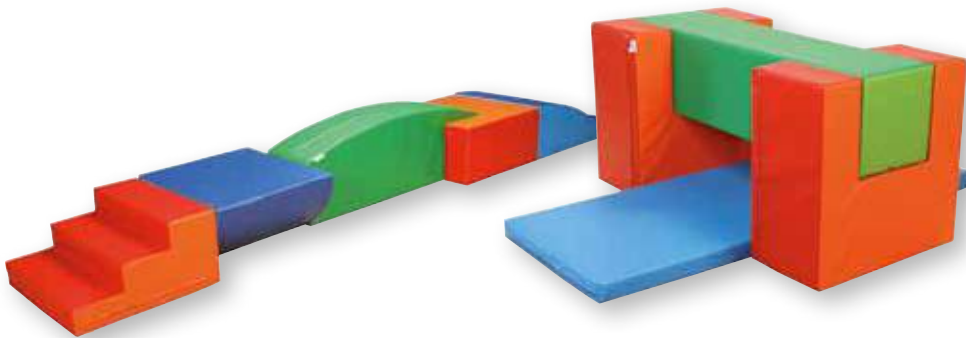

SYSTEM Baumodul-Set MAXI, 5-teilig

bestehend aus:

- 1 Treppe 3- stufig ROT/ ORANGE 600 x 600 x 300 mm
- 1 Halbzylinder BLAU/ HELLBLAU 600 x 600 mm Durchmesser
- 1 Balkenwaage, GRÜN/HELLGRÜN 1.200 x 400 x 300 mm
- 1 U-Element ORANGE/ ROT 600 x 300 x 600 mm
- 1 Wellenkeil BLAU/HELLBLAU 900 x 600 x 300/ 60 mm

05752 **Set 605.-**

SYSTEM Baumodul-Set 2, 4-teilig

bestehend aus:

- 2x U-Element 60 x 30 x 60 cm, mit quadratischer Aussparung 30 x 30 cm
- 1x Quader-Element 120 x 30 x 30 cm
- 1x Turmplatte 160 x 60 x 6 cm

42372 **Set 395.-**

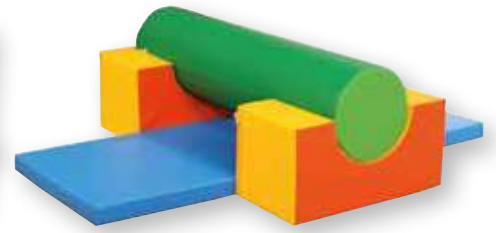

SYSTEM Baumodul-Set 10, 4-teilig

bestehend aus:

- 2x Brücken-Element 60 x 30 x 60 cm, mit runder Aussparung Ø 30cm
- 1x Zylinder-Element Ø 30 cm, 120 cm lang
- 1x Turmplatte 180 x 60 x 6 cm

42380 **Set 368.-**



SYSTEM Baumodul-Set 1, 9-teilig

bestehend aus:

- 2x U-Element 60 x 30 x 60 cm, mit quadratischer Aussparung 30 x 30 cm und Aussparung Ø 30cm
- 2x Brücken-Element 60 x 30 x 60 cm, mit runder Aussparung Ø 30 cm
- 1x Quader-Element 120 x 30 x 30 cm
- 1x Zylinder-Element Ø 30 cm, 120 cm lang
- 1x Keil-Element 60 x 60 x 6/30 cm
- 2x Turmplatte 160 x 60 x 6 cm

42371 **Set 880.-**



Trapez-Würfel 6-tig

48 x 48 x 48 cm Bezug, allseitig Leichtplanenstoff

bestehend aus:

- 4 Trapeze 480 x 480 x 240 mm
- 1 Zylinder 480 x 240 x 240 mm
- 1 Bezug als Sitzwürfel orange

05750 **Set 238.-**



Treppe aus Treppenwippe, 3-stufig

45 x 60 x 45 mm, Hülle: oben und seitlich blau/hellgrün,

05751 **Set 185.-**

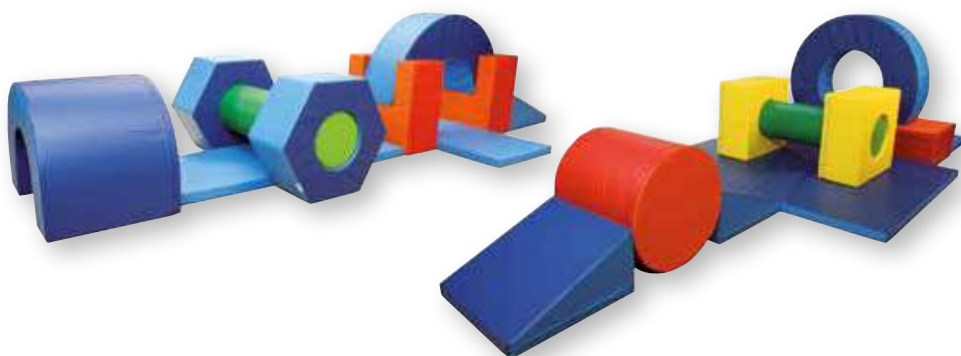

SYSTEM Baumodul-Set 6, 10-teilig

bestehend aus:

- 2x U-Element 60 x 30 x 60 cm, mit quadratischer Aussparung 30 x 30 cm und Aussparung Ø 30 cm
- 1x Zylinder-Element Ø 30 cm, 120 cm lang
- 1x Halbkreis-Element Ø 120 x 30 cm
- 1x Keil-Element 60 x 60 x 6/30 cm
- 2x Sechseck-Element 60 x 60 x 30 cm
- 1x Tunnel-Element 60 x 80 x 60 cm
- 2x Turmplatte 160 x 60 x 6 cm

42376 **Set 1'285.-**

SYSTEM Baumodul-Set 3, 11-teilig

bestehend aus:

- 2x U-Element 60 x 30 x 60 cm, mit quadratischer Aussparung 30 x 30 cm und Aussparung Ø 30 cm
- 1x Zylinder-Element Ø 30 cm, 120 cm lang
- 1x Zylinder-Element Ø 60 cm, 60 cm lang
- 1x Vollkreis-Element Ø 120 x 30 cm
- 2x Keil-Element 60 x 60 x 6/30 cm
- 2x Röhren-Element 60 x 60 x 30 cm
- 1x Turmplatte 160 x 60 x 6 cm
- 1x Turmplatte 200 x 150 x 6 cm

42373 **Set 1'485.-**



Trapez-Sprungkasten

Strapazierfähige Einzelbezüge aus Planenstoff, rutschfest beschichtet, mit Klettverschlüssen verbunden. Schaumstoffeinlagen FCKW-frei, fest und elastisch. Die Einzelteile können auch für sich als Übungsgeräte für viele gymnastische Übungen eingesetzt werden.

Gr. 1: Grundfläche (LxBxH) 85 x 60/30 x 75 cm

Gr. 2: Grundfläche (LxBxH) 120 x 90/45 x 120 cm

42542 Gr. 1, 3-teilig **Stück 460.-**

42543 Gr. 2, 3-teilig **Stück 965.-**

42544 Gr. 2, 4-teilig **Stück 1'096.-**

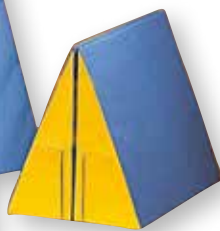

Schrägmatten

Einlagen aus erstklassigem PE-Schaumstoff, FCKW-frei, fest und elastisch. Überzüge aus strapazierfähigem reissfesten Turnmattenstoff, hygienisch abwaschbar, profiliert für hohe Rutschfestigkeit.

Keilmatte 100 x 85 x 40 cm
42160 blau/grün, ca. 9 kg **Stück 256.-**

Keilmatte 75 x 75 x 30 cm
42161 blau/rot, ca. 5 kg **Stück 162.-**

Keilmatte 50 x 65 x 20 cm
42162 blau/gelb, ca. 2 kg **Stück 136.-**

Schrägmatten-Satz

bestehend aus:

- 2 grossen Keilen
- 2 mittelgrossen Keilen
- 2 kleinen Keilen.

42165 Satz **Set 997.-**

Spiel- u. Gymnastik-Würfel

Zum Sitzen, Bauen und Kombinieren, getestete Schaumstoffeinlage.

42512 60 x 50 x 40 cm **Stück 148.-**

Mini-Weichbodenmatte

In ansprechenden Abmessungen für Turn- und Spiel-Spass, die richtige Ergänzung für vorhandene Spiel- und Turnmatten.

42511 150 x 100 x 25 cm **Stück 365.-**

42510 200 x 150 x 25 cm **Stück 568.-**

Mini-Turn- u. Spielmatten-Set

bestehend aus:

- 1 Mini-Weichboden 200 x 150 x 25 cm
- 1 Mini-Weichboden 150 x 100 x 25 cm
- 2 Spiel- und Gymnastik-Würfeln 60 x 50 x 40 cm

42515 4-teilig **Set 1'115.-**

Schrägmatten

Einlagen aus erstklassigem PE-Schaumstoff, FCKW-frei, fest und elastisch. Überzüge aus strapazierfähigem reissfesten Turnmattenstoff, hygienisch abwaschbar, profiliert für hohe Rutschfestigkeit.

42498 100 x 125 x 30/6 cm, 10 kg **Stück 377.-**

42499 100 x 180 x 40/6 cm, 14 kg **Stück 510.-**

Mini-Weichbodenmatten, Spiel- und Gymnastik-Würfel

Die attraktiven Turn- und Spielmatten sind vielseitig verwendbar. Ideal für Körperschulung und Bewegungstraining, Grundschul- und Gymnastik-Unterricht.

Qualitätsmerkmale:

Überzüge aus Turnmattenstoff, strapazierfähig, reissfest, profiliert für hohe Rutschfestigkeit, hygienisch, abwaschbar, Einlagen aus festem elastischen Polyether-Schaumstoff, FCKW-frei.



Grosses Rad

Masse: Ø 120 cm, Innen Ø 60 cm, 30 cm stark.

70555 blau/gelb **Stück 315.-**

70571 grün/rot **Stück 315.-**



Maxi-Schräge

Masse: 90 x 60 cm, ansteigend 7-60 cm

70578 blau/gelb **Stück 168.-**

70579 grün/rot **Stück 168.-**



Halbkreis

Masse: Ø 120 cm, Innen-Ø 60 cm, 30 cm stark

70556 grün/rot **Stück 168.-**

70570 blau/gelb **Stück 168.-**

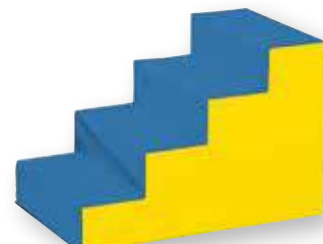

Treppe

Masse: 90 x 60 cm, Stufe 22.5 cm tief, 15 cm hoch.

70568 grün/rot **Stück 192.-**

70569 blau/gelb **Stück 192.-**

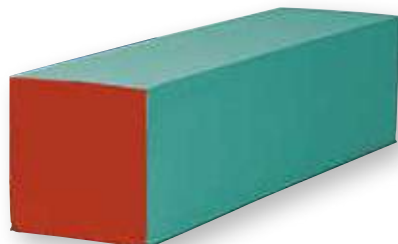

Bank/Balken

Masse: 120 x 30 x 30 cm.

70574 blau/gelb **Stück 104.-**

70575 grün/rot **Stück 104.-**

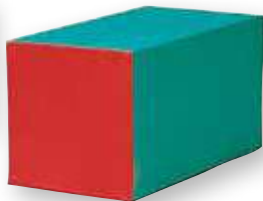

Quader

Masse: 60 x 30 x 30 cm

70572 blau/gelb **Stück 67.-**

70573 grün/rot **Stück 67.-**

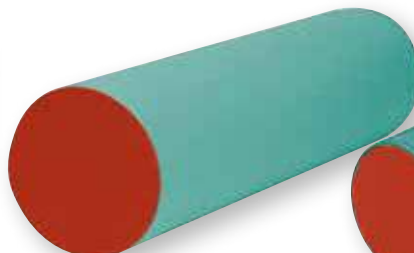

Zylinder

Masse: 120 cm lang, Ø 30 cm

70551 blau/gelb **Stück 132.-**

70552 grün/rot **Stück 132.-**

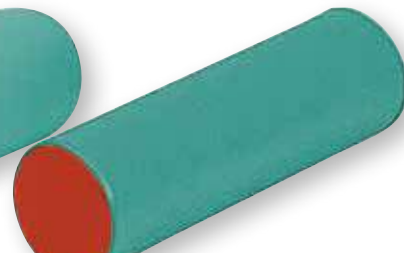

Zylinder

Masse: 60 cm lang, Ø 15 cm

70549 blau/gelb **Stück 45.-**

70550 grün/rot **Stück 45.-**



Stufenpodest

Das Stufenpodest eignet sich zum Beklettern, Durchsteigen, Durchkrabbeln und fördern so Bilateralkoordination und motorische Planungsfähigkeit; das Abspringen von den zwei Podest-Plattformen stimuliert zudem propriozeptive Wahrnehmung und Tonusaufbau. Der Höhlencharakter des Raumes bietet zusätzliche Möglichkeiten zum Einsatz im Rahmen von spielerischen und psychomotorischen Abläufen. An der oberen Ebene wird die Rollenrutschbahn eingehängt und an die untere Ebene wird die Rollbrettbahn eingeklinkt. Das Stufenpodest gibt es in der Ausführung linksseitig-hoch oder rechtsseitig-hoch. Masse: (HxBxT) 86/40 x 130 x 81 cm.

- ☛ G5843 links Stück 975.-
- ☛ G5844 rechts Stück 972.-



Rollbrettbahn

Die Rollbrettbahn wird aus einer extra harten Mehrschichtholzplatte gefertigt und hat zusätzlich einen Multiplexrahmen an den Seiten, die ein kontrolliertes Abfahren mit den Rollbrettern gewährleistet.

Der Übergang von der Rollbrettbahn zum Boden ist fließend, da die Bahn flach abgeschrägt ist. Durch Aussparungen am oberen Ende der Rollbrettbahn kann die Bahn in jedes Podest und auch in eine Sprossenwand eingehängt werden.

- ☛ G5847 150 x 60 cm Stück 795.-



Rollenrutschbahn

stabile Bahn mit einem Rahmen aus Mehrschichtholz und Rollen aus angenehmen Schaumstoffmaterial. Durch eine Aussparung an der Unterseite des Rahmens, kann die Rollenrutschbahn ideal in vorhandene Sprossenwände eingehängt werden. Der Neigungswinkel kann je nach Einhängöhe individuell eingestellt und somit auch die Rollengeschwindigkeit bestimmt werden.

- ☛ G5842 200 x 60 cm Stück 860.-
- ☛ G5841 250 x 60 cm Stück 925.-
- ☛ G5839 300 x 60 cm Stück 1'028.-

Wellenrutsche

Wenn ein Sportgerät Aufforderungscharakter hat, dann ist es die Erzi - Wellenrutsche! Denn diese Rutsche lässt Kinder nicht mehr los! Auf drehend gelagerten Schaumstoffrollen kann die Wellenrutsche in Bauch- oder Rückenlage, vorwärts- oder rückwärts, kniend oder sitzend benutzt werden. Eingehängen in einen Trapezbock oder eine Sprossenwand (Fallhöhe / -schutz beachten), sind der Bewegungsvielfalt in Spiel und Therapie keine Grenzen gesetzt. Neben der Förderung von Reaktionsgeschwindigkeit und taktiler Wahrnehmung ist die Wellenrutsche auch zur Bewältigung von Höhenangst geeignet. Das Material der Schaumrollen wird im Schwimmsport eingesetzt und ist entsprechend robust und abwaschbar. Die Rollen sind austauschbar. Belastbarkeit: 100 kg, Altersempfehlung: 3+.

- ☛ G5846 205 x 58 x 18,5 cm Stück 830.-



FIG-Wettkampf-Gymnastikball

Ø ca. 19 cm (7 1/2 - 8") aus Ruton®, mit Lippenventil, supere-lastisch, enorm prellfähig, griffficher, hochglänzend, antista-tisch. Gewicht ca. 420 g, mit FIG-Prüfzeichen.

52200 blau	Stück 17.-
52201 rot	Stück 17.-
52202 grün	Stück 17.-
52203 gelb	Stück 17.-
52204 weiss	Stück 17.-
52205 schwarz	Stück 17.-

Wettkampf-Gymnastikreifen

Ausführung aus Kunststoff für die Rhythmische Sportgym-nastik, nach internationaler Vorschrift. Rundes Profil mit ca. Ø 20 mm, Innendurchmesser der Reifen ca. 89 cm, Gewicht ca. 305 g.

G4400 blau	Stück 14.-
G4401 gelb	Stück 14.-
G4402 grün	Stück 14.-
G4403 rot	Stück 14.-
G4404 weiss	Stück 14.-

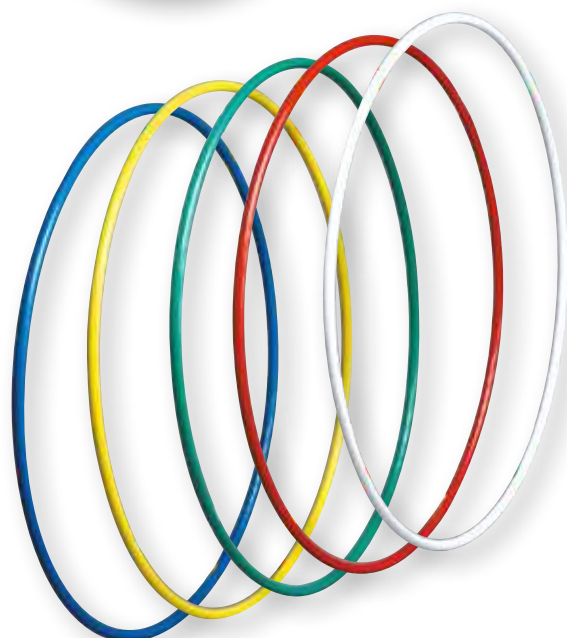

Gymnastik-Springseil 300 cm

in den aktuellen Modifarben nach internationaler Vorschrift geflochten, ca. 9 mm gleichbleibend stark

80751 mode-blau	Stück 4.-
80752 mode-grün	Stück 4.-
80753 mode-gelb	Stück 4.-
80754 orange	Stück 4.-
80755 mode-pink	Stück 4.-
80756 mode-lila	Stück 4.-
80757 mode-rot	Stück 4.-



Gymnastikkeule

Wettkampf-Gymnastikkeulen nach F.I.G. 44 cm, aus Kunst-stoff.

G4299 weiss	Stück 8.-
G4265 blau	Stück 8.-
G4287 rot	Stück 8.-
G4288 grün	Stück 8.-
G4289 gelb	Stück 8.-



Rhythmo-Doppelbänder-Set

Dieses Set ist super geeignet für den Einsatz im Kindergarten und in Grundschulen.

- 6 Doppelbänder
- In den Farben: orange, gelb, kornblau, grün, rot, violett
- Jeweils 90 cm lang, 2 cm breit, Stab 22 cm
- Stab in der Farbe des Bandes

G6239	Set 35.-
-------	----------



Gymnastikbänder

Diese hochwertigen Gymnastikbänder faszinieren jeden Zuschauer. Durch gezielte Übungen in der Gruppe oder alleine werden harmonische Übungsabläufe gefördert. Die Konzentration auf eine ausdrucksstarke Körperhaltung beim Bewegen der Bänder fördert die Koordination.

Alle Bänder werden mit einem ca. 50 cm langen Glasfaserstab und Drehwirbel geliefert. Die Bänder sind aus 5 cm breitem Satin.

Kübler Sport® Wettkampf-Gymnastikband

in hochglänzenden Farben.

G4387 6m, pink	Stück 14.-
G4370 6 m, grün	Stück 14.-
G4371 6 m, weiss	Stück 14.-
G4372 6 m, gelb	Stück 14.-
G4373 6 m, blau	Stück 14.-
G4374 6 m, rot	Stück 14.-

Gymnastikband 5 m

in hochglänzenden Farben.

G4375 grün	Stück 15.-
G4376 weiss	Stück 15.-
G4377 gelb	Stück 15.-
G4378 blau	Stück 15.-
G4379 rot	Stück 15.-

Gymnastikband 4 m

in hochglänzenden Farben.

G6210 grün	Stück 15.-
G6211 weiss	Stück 15.-
G6212 gelb	Stück 15.-
G6213 blau	Stück 15.-
G6214 rot	Stück 15.-

Gymnastikband 6 m

in Regenbogen-Farben

G4391 Rainbow	Stück 17.-
----------------------	-------------------

Gymnastikband-Ersatzstab

aus Glasfaser, mit Ring.

G4394 50 cm	Stück 8.-
--------------------	------------------

Drehwirbel

für Gymnastikbänder

G4392	Stück 2.-
--------------	------------------



Gymnastikband 2 m

Regenbogen-Gymnastikband, 2 m lang an einem Stab mit ca. 40 cm. Durch gezielte Übungen in der Gruppe oder alleine werden harmonische Übungsabläufe gefördert.

G6220	Stück 10.-
--------------	-------------------



Hula-Hoop Reifen ca. Ø 70 cm

Superstabile und elastische Reifen aus unzerbrechlichem Kunststoff. In attraktiven Farben mit faszinierenden Streifeneffekten. Für Gymnastik und Aerobic, das wiederentdeckte Trainingsgerät für eine schlanke Taille.

- Für Spiel, Sport & Training
- Extra starkes Rundprofil
- Perfekter Rundlauf
- Hohe Eigendynamik
- Attraktives Design

G9905 rot/weiss	Stück 19.-
G9906 blau/weiss	Stück 19.-
G9907 gelb/grün	Stück 19.-
G9908 grün/weiss	Stück 19.-

Hula-Hoop Reifen ca. Ø 80 cm

Ø 22mm, Gewicht ca. 650g.

G9910 rot/weiss	Stück 20.-
G9911 blau/weiss	Stück 20.-
G9912 gelb/weiss	Stück 20.-
G9913 grün/weiss	Stück 20.-

Turnstab aus Holz

Kiefernholz, natur lackiert

G4485 Ø 30 mm, 100 cm	Stück 7.-
G4486 Ø 24 mm, 100 cm	Stück 5.-
G4487 Ø 24 mm, 90 cm	Stück 5.-
G4488 Ø 24 mm, 80 cm	Stück 4.-

Kunststoffstab 80 cm

Ø 25 mm, elastisch, bruchsicher. Ideal für gefährloses Junior-Dribbel und Tortraining. Abgrenzung von Kleinspielfeldern, etc.

G4490 rot	Stück 6.-
G4491 blau	Stück 6.-
G4492 grün	Stück 6.-
G4493 gelb	Stück 6.-

Kunststoffstab 100 cm

Ø 25 mm, elastisch, bruchsicher. Ideal für gefährloses Junior-Dribbel und Tortraining. Abgrenzung von Kleinspielfeldern, etc.

G4480 rot	Stück 7.-
G4481 blau	Stück 7.-
G4482 grün	Stück 7.-
G4483 gelb	Stück 7.-

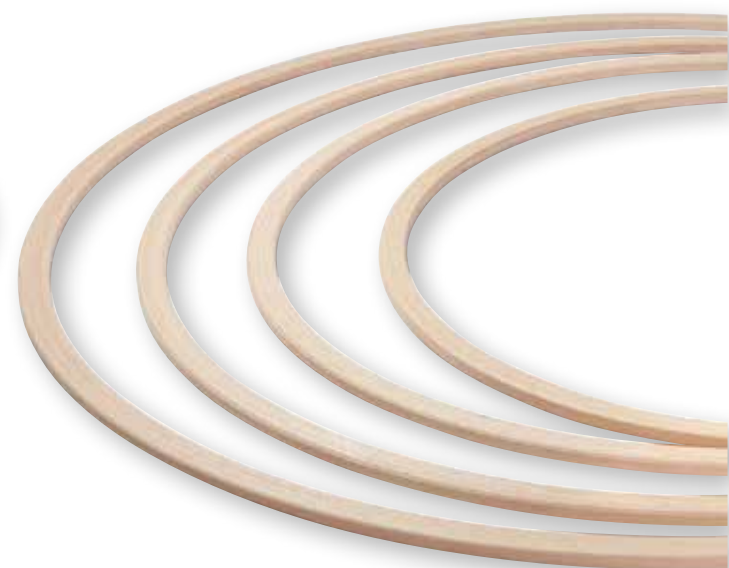
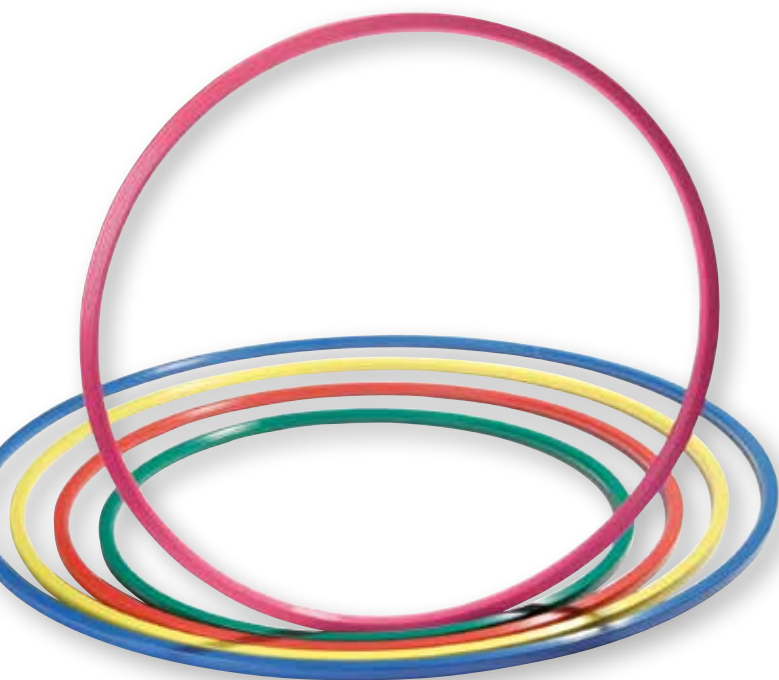

PVC-Gymnastikreifen Ø 80 cm

aus Kunststoff, griffiges Profil durch seitliche Rillen, bruchsicher, splitterfrei und witterungsunempfindlich, haltbare Verschweissung, gleichmässige Abrolleigenschaften, schwimmfähig.

PVC-Gymnastikreifen Ø 80 cm

G4275 345 g, rot	Stück 11.-
G4276 345 g, blau	Stück 11.-
G4277 345 g, gelb	Stück 11.-
G4278 345 g, grün	Stück 11.-

PVC-Gymnastikreifen Ø 60 cm

G4420 250 g, rot	Stück 10.-
G4421 250 g, blau	Stück 10.-
G4422 250 g, gelb	Stück 10.-
G4423 250 g, grün	Stück 10.-

PVC-Gymnastikreifen Ø 70 cm

G4270 290 g, rot	Stück 11.-
G4271 290 g, blau	Stück 11.-
G4272 290 g, gelb	Stück 11.-
G4273 290 g, grün	Stück 11.-

PVC-Gymnastikreifen Ø 50 cm

G4425 210 g, rot	Stück 9.-
G4426 210 g, blau	Stück 9.-
G4427 210 g, gelb	Stück 9.-
G4428 210 g, grün	Stück 9.-

Gymnastikreifen

aus Holz, Profil 20 x 10 mm. Mehrfach verleimt und fein geschliffen.

G4280 Ø 60 cm	Stück 13.-
G4281 Ø 70 cm	Stück 15.-
G4282 Ø 80 cm	Stück 17.-
G4284 Ø 90 cm	Stück 18.-



Double Dutch Schwingseile 6 m

Schnelldrehende Kunststoffseile in aktueller Neonfarbe mit schwarzen Kunststoffgriffen. Das ideale Seil für Double Dutch, die populäre und äusserst dynamische Form des Seilschwingens und -springens. Dabei werden zwei Seile rhythmisch gegeneinander geschwungen, so dass die „Springer“ doppelt schnell reagieren müssen, um im Takt zu bleiben. Die ultimative Übung für Fitness und Koordination.

G4321 neonorange, 1 Set=2 Stück **Paar 17.-**

Rope Skipping Schwingseil

das fetzige Seil für Gruppenseilspringen. 6 m langes Kunststoffseil in neonorange.

G4339 6 m, neonorange **Stück 13.-**



Gymnastikkeule

Wettkampf-Gymnastikkeulen nach F.I.G. 44 cm, aus Kunststoff.

G4299 weiss	Stück 8.-
G4265 blau	Stück 8.-
G4287 rot	Stück 8.-
G4288 grün	Stück 8.-
G4289 gelb	Stück 8.-

Schwingseil

aus Weichfaser mit Karabiner zum Anhängen, für Spiele (Gruppenseilspringen), Turnübungen und Gymnastik.

G4296 5 m lang	Stück 10.-
G4295 8 m lang	Stück 12.-

Ziehtau aus Polypropylen

Griffiges und zugfestes Tau aus Polypropylen, 25 mm stark. Die Enden sind mit Kunststoffabschlüssen versehen, die Mitte ist markiert. Auch für den Aussenbereich geeignet, da wasserabweisend.

G4450 10 m lang	Stück 55.-
G4451 12 m lang	Stück 59.-
G4452 15 m lang	Stück 72.-



Gymnastikkeule

aus Buchenholz gedrechselt, seidenmatt lackiert.

G4294 36 cm	Stück 8.-
G4297 40 cm	Stück 7.-
G4298 45 cm	Stück 10.-



Kinder-Ziehtau

Enden mit Zierknoten, Taustärke 12 mm.

G4453 8 m lang **Stück 19.-**



Rundtau aus Weichhanf

Taustärke 20 mm, mit 2 Schlaufen und 1 Karabinerhaken sicher endlos zu verbinden.

G4454 16 m lang **Stück 65.-**



Gymnastik-Springseil 300 cm

in den aktuellen Modifarben nach internationaler Vorschrift geflochten, ca. 9 mm gleichbleibend stark

80751 mode-blau	Stück 4.-
80752 mode-grün	Stück 4.-
80753 mode-gelb	Stück 4.-
80754 orange	Stück 4.-
80755 mode-pink	Stück 4.-
80756 mode-lila	Stück 4.-
80757 mode-rot	Stück 4.-

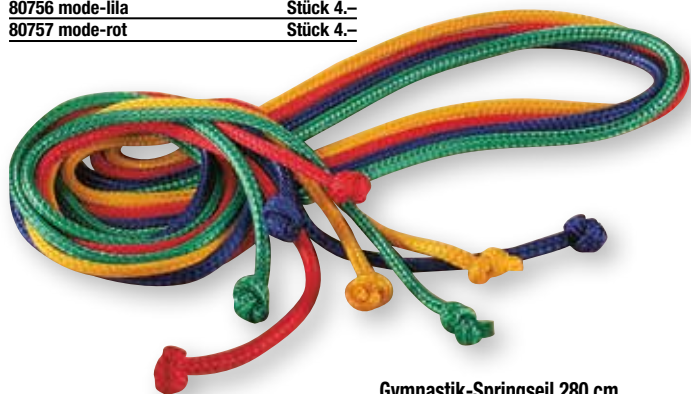

Gymnastik-Springseil 280 cm

geflochten aus PP-Multifilgarn, aussen ca. 8 mm stark, Mitte verstärkt auf ca. 13 mm, Enden verknötet.

G4350 blau	Stück 6.-
G4351 rot	Stück 6.-
G4352 grün	Stück 6.-
G4353 gelb	Stück 6.-



Springseil

aus weicher Kunstfaser, geflochten, gold-beige, Mitte verstärkt, Enden verknötet

G4330 160 cm lang	Stück 3.-
G4331 250 cm lang	Stück 3.-
G4332 280 cm lang	Stück 3.-



Springseil für Rope Skipping

„Neon Rope“, das aktuelle Springseil für die moderne Form des Seilhüpfens. Kunststoffseil, schnelldrehend, in 4 Neonfarben und 4 verschiedenen Längen, mit schwarzen Kunststoffgriffen.

Springseil für Rope Skipping 300 cm

80731 neopink	Stück 6.-
80732 neongelb	Stück 6.-
80733 neonorange	Stück 6.-
80721 neonblau	Stück 6.-

Springseil für Rope Skipping 243 cm

80737 neopink	Stück 6.-
80738 neongelb	Stück 6.-
80739 neonorange	Stück 6.-
80723 neonblau	Stück 6.-

Springseil für Rope Skipping 273 cm

80734 neopink	Stück 6.-
80735 neongelb	Stück 6.-
80736 neonorange	Stück 6.-
80722 neonblau	Stück 6.-

Springseil für Rope Skipping 213 cm

80725 neopink	Stück 6.-
80726 neongelb	Stück 6.-
80727 neonorange	Stück 6.-
80724 neonblau	Stück 6.-



Gymnastikschlauch

aus Gummi, 2 m lang.

03080	Stück 16.-
-------	------------

Mannschaftsband elastisch

aus Kunststoff, ca. 55-85 cm

01091 rot	Stück 5.-
01092 gelb	Stück 5.-
01093 blau	Stück 5.-
01094 grün	Stück 5.-

Mannschaftsband

aus Kunststoff, 60 cm lang, hygienisch, pflegeleicht und sehr strapazierfähig. Enden vernäht!

55401 rot	Stück 4.-
55402 gelb	Stück 4.-
55403 blau	Stück 4.-
55404 grün	Stück 4.-
55405 orange	Stück 4.-

Mannschaftsbändering

zum Versorgen der Bänder.

01090	Stück 8.-
-------	-----------



Malstab mit Gussfuß

05000 rot, mit Gummigalösche	Stück 68.-
05001 blau, mit Gummigalösche	Stück 68.-

Malstab mit Gussfuß

05003 rot, ohne Gummigalösche	Stück 55.-
05004 blau, ohne Gummigalösche	Stück 55.-

Malstab-Transportwagen

05116 für 16 Malstäbe	Stück 346.-
05120 für 20 Malstäbe	Stück 386.-



Turnier-Tennisring Ø 17 cm

aus Moosgummi, massiv, 220 g

G4470 weiss	Stück 7.-
G4472 blau	Stück 7.-
G4473 gelb	Stück 7.-
G4474 rot	Stück 7.-
G4475 grün	Stück 7.-

Bohnensäckchen

mit einer Hülle aus strapazierfähigem Baumwollgewebe und hygienischer Granulatfüllung. Ideal zum Balancieren, Werfen, Fangen, Greifen, sowie für Haltungsübungen. Waschbar bis 40°C (farblich getrennt).



Bohnensäckchen

Masse: ca. 15 x 10 cm, ca. 150 g.

G4150 rot	Stück 5.-
G4151 grün	Stück 5.-
G4152 gelb	Stück 5.-
G4153 blau	Stück 5.-



Bohnensäckchen mit Zahlen

Farbige Hülle aus strapazierfähigem Baumwollgewebe 100%, bedruckt mit unterschiedlichen Zahlen. Hygienische Granulatfüllung. Ideal zum Balancieren, Werfen, Fangen, Greifen und Rechnen.

Masse: ca. 12 x 12 cm, ca. 150 g.

G4159 15 Säckchen	Set 46.-
--------------------------	-----------------

Bohnensäckchen

mit einer Hülle aus strapazierfähigem Baumwollgewebe und hygienischer Granulatfüllung. Ideal zum Balancieren, Werfen, Fangen, Greifen, sowie für Haltungsübungen. Waschbar bis 40°C (farblich getrennt).

Masse: ca. 20 x 15 cm, ca. 300 g.

G4155 rot	Stück 6.-
G4156 grün	Stück 6.-
G4157 gelb	Stück 6.-
G4158 blau	Stück 6.-



Wurfring Ø 18 cm

aus Ruten, Gewicht 180 g, luftgefüllt.

G4465 blau	Stück 7.-
G4466 rot	Stück 7.-
G4467 gelb	Stück 7.-
G4468 grün	Stück 7.-
G4469 viola	Stück 7.-

Gymnastikschnur

Umspinnene rot-weiße Gummi-Leine, ca. 6 mm stark, beidseitig mit Kunststoffhaken, vielseitig für Gymnastik und Spiele verwendbar.

G4455 8 m	Stück 12.-
G4456 10 m	Stück 13.-
G4457 12 m	Stück 16.-



Original-Zauberschnur

umspinnener Gummi mit Schlaufen an den Enden, inkl. Übungsanleitung.

G4458 8 m	Stück 16.-
G4459 10 m	Stück 20.-
G4461 12 m	Stück 22.-



Lamellenring Ø 18 cm

aus massivem Kunststoff, elastisch und griffig. Auch als Tauchring bestens geeignet.

W7538 rot	Stück 6.-
------------------	------------------

Gymnastikkreis

endlos, 20 m lang, mit Plastikverschluss, umspinnener Gummi 8 mm stark.

G4460 20 m	Stück 36.-
-------------------	-------------------



Original Deuserband

Endloses Gummiband, aus hochelastischem Kautschuk, mit Übungstafel, 100 cm lang, 35 mm breit.

G4462	Stück 39.-
--------------	-------------------

Original DEUSER-Band LIGHT

Das Deuserband mit einer um 40% verminderten Zugkraft. Einsatzmöglichkeiten speziell für Reha und Therapie. Endloses Gummiband ca. 15 mm breit und 100 cm lang.

G4463	Stück 37.-
--------------	-------------------





Gymnastik-Taktschläger

spannbares Kunststofffell, Korpus aus Holz.

M6123 Ø 25 cm

Stück 39.-

M6124 Ø 30 cm

Stück 42.-

Rhythmik-Schulset Kübler



Rhythmik-Schulset

Rhythmustasche mit hochwertigen Instrumenten für Gruppen bis 18 Kindern. Ideal für Schulen und Kindergärten. Die Tasche ist abwaschbar.

Set bestehend aus:

- 2x Claves 18 x 200 mm (Paar)
- 1x Claves 20 x 200 mm (Paar)
- 2x Guiro
- 1x Holzblock 18 cm
- 1x Holzblock 20 cm

- 2x Holzblocktrommel
- 1x Schellenstab
- 2x Glockenstab
- 2x Triangel 10 cm
- 1x Triangel 15 cm
- 2x Fingercymbel Stahl (Paar)
- 1x Cymbel MS, 15 cm (Paar)
- 1x Tamburin 20/6

M6129

Set 256.-



Schellentamburin

aus Holz mit Naturfellbezug und 4 Schellen.

M6122 Ø 24 cm

Stück 37.-

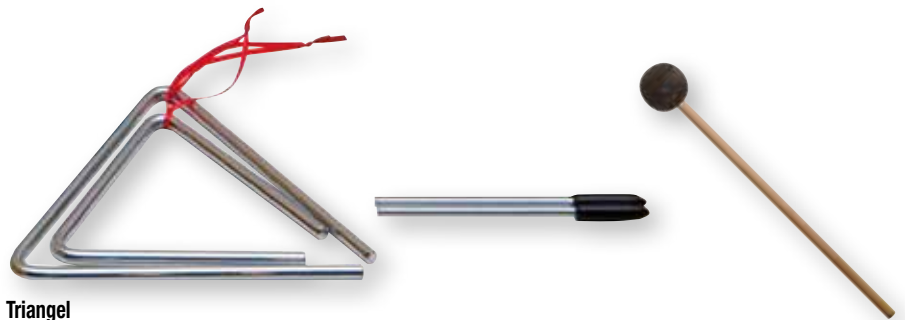

Triangel

aus hochwertigem Klangstahl und inklusive eines Metallschlägels.

G4327 15 cm

Stück 13.-

G4328 20 cm

Stück 15.-

Filzschlägel

M6125

Stück 11.-



Schellenring

aus Holz mit 8 paar Schellen.

M6127

Stück 18.-



Doppel Bongo Handtrommel

mit spannbarem Naturfell in zweifarbigem Holz. Durchmesser ca. 16 und 19 cm.

M6126

Stück 81.-



Tamburin

mit Naturfellbezug, Korpus aus Holz und Lieferung inkl. Schlägel.

M6120 Ø 20 cm

Stück 22.-

M6121 Ø 25 cm

Stück 28.-



Kugelrassel Maracas

aus Kunststoff mit einem Durchmesser 64 mm, farblich sortiert.

M6128

Paar 12.-

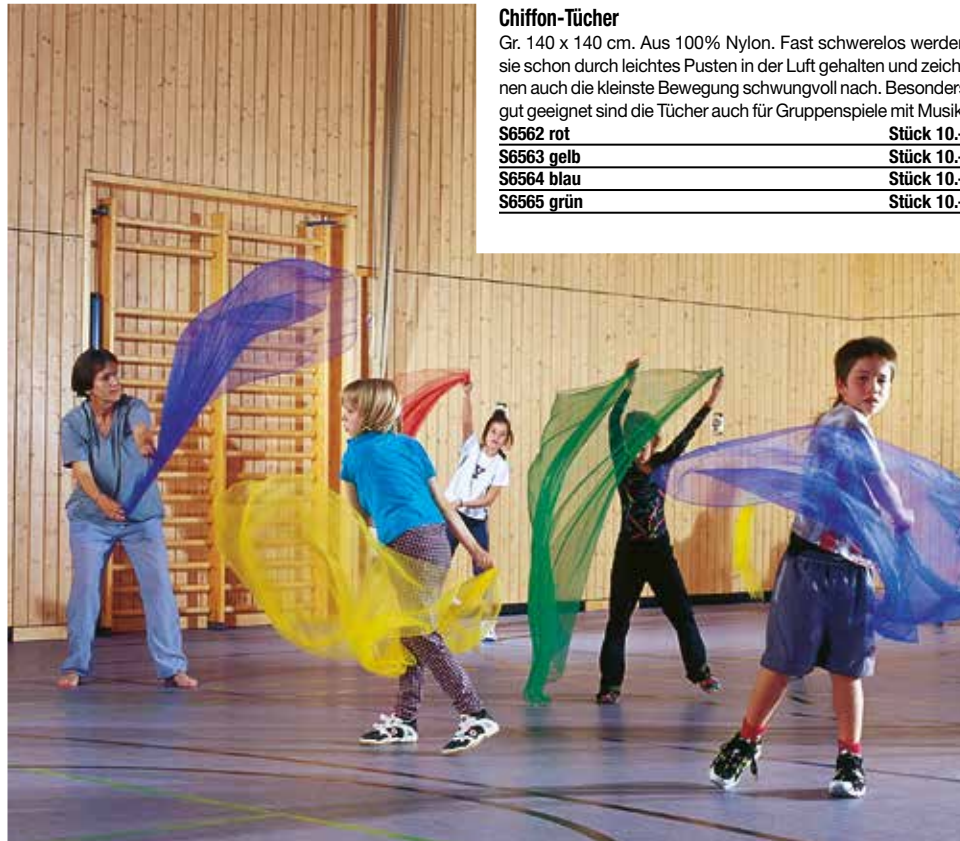

Chiffon-Tücher

Gr. 140 x 140 cm. Aus 100% Nylon. Fast schwerelos werden sie schon durch leichtes Pusten in der Luft gehalten und zeichnen auch die kleinste Bewegung schwungvoll nach. Besonders gut geeignet sind die Tücher auch für Gruppenspiele mit Musik.

S6562 rot	Stück 10.-
S6563 gelb	Stück 10.-
S6564 blau	Stück 10.-
S6565 grün	Stück 10.-



Baumwolltuch

Ein farbenfrohes Baumwolltuch für eine Vielfalt unterschiedlicher Übungen wie Gegenstände verbergen, ertasten, transportieren, werfen, greifen oder falten. Die feinmotorischen Fähigkeiten werden geübt und verbessert. Auch als Rhythmtuch verwendbar, rundum besäumt,

- türkis
- pink
- sonnengelb
- neongrün

G4380 70 x 70 cm, 4-er-Set	Set 33.-
G4384 70 x 70 cm, 12-er Set	Set 88.-
G4382 150 x 150 cm, 4-er-Set	Stück 99.-



Tanzsack PANTO MIMO

Sehen aber nicht gesehen werden. Mehr Selbstbewusstsein mit Panto-Mimo. Das erste Mal vor Publikum stehen und etwas vorspielen, wer von uns kann sich noch an dieses Lampenfieber erinnern? Mit dem Panto-Mimo geht's ganz leicht! Im Handumdrehen werden aus den Kindern skurrile Phantasiegestalten, Skulpturen oder Fledermäuse, Schmetterlinge und Gespenster. Das belastbare Polyestergewebe ist von innen nach aussen durchscheinend und mit einem Klettverschluss verschliessbar. Masse: 120 x 75 cm.

S6523-01 blau	Stück 51.-
S6523-02 rot	Stück 51.-



Rundtuch Co-Oper Blanket

Dieses einmalige Spieltuch eröffnet unzählige Möglichkeiten kooperativer Bewegungsspiele. Hier steht nicht das Gewinnen im Vordergrund sondern die Fähigkeit zur Zusammenarbeit innerhalb einer Gruppe. Das Spieltuch erfreut sich bei Kindern und Erwachsenen grosser Beliebtheit, weil es keine starren Regeln gibt sondern bei jedem Einsatz in anderer Weise genutzt werden kann. Es fordert zum Entdecken gemeinsamer Bewegungsmöglichkeiten auf und bildet das richtige Umfeld für räumliche Erfahrung, sich zu strecken, zu spielen und Grenzen zu erforschen. Co-Oper BLANKET aus superelastischem hochreissfestem Lycra hergestellt, bietet genügend Halt und Widerstand für Gruppen von bis zu 13 Personen. Höhe ca. 150 cm.

S6520	Stück 496.-
--------------	--------------------



Mobile Doppelballettstange mit 4 Rollen

Ballettstangen für das professionelle Ballett und den Tanzsport. Mit seinen 4 Transportrollen pro Sockel ist diese Doppelballettstange bequem und komfortabel zu bewegen. Mit einem Gewicht von ca. 70 kg verfügt die Ballettstange über eine hervorragende Stabilität. Holme aus Kiefernholz (Ø 40 mm), 105 cm und 82,5 cm hoch. Standfüsse aus Stahl, Sockel aus silberfarbenem Guss mit jeweils 4 Rollen aus Gummi.

- ☛ G1620 Holmenlänge 200 cm Stück 1'680.-
- ☛ G1621 Holmenlänge 300 cm Stück 1'720.-

Ballettstange

Eschenholz Ø 40 mm, 250 cm lang (Standardlänge). Andere Längen auf Wunsch. Passend für alle Wandhalter.

- ☛ G1629 Stück 68.-



Ballettstange

Eschenholz Ø 40 mm, 250 cm lang (Standardlänge), jedoch angedreht zur Verwendung mit Verbindungshülse.

- ☛ G1685 ein Ende angedreht Stück 80.-
- ☛ G1686 beide Enden angedreht Stück 86.-



Verbindungshülse

für Ballettstangen, Ø 40 mm, 30 cm lang aus Edelstahl-Rundrohr, zum einfachen, stabilen und sicheren (fugenlosen) Verbinden von Ballettstangen.

- ☛ G1687 Stück 14.-



Ballettstangen-Wandhalter fest

aus Edelstahl. Für eine Stange mit 250 cm Länge sind Wandhalter erforderlich! Lieferung ohne Ballettstange.

- ☛ G1740 einfach Stück 66.-
- ☛ G1741 doppelt Stück 94.-

Ballettstangen-Wandhalter höhenverstellbar

aus Edelstahl. Der Wandhalter VARIO ist schnell und einfach abnehmbar und per Handrad höhenverstellbar. Inklusive Profilschiene 28 x 14 mm, 100 cm lang. Ideal für Ballett, Rehabilitation und Gymnastik. Für eine Stange mit 250 cm Länge sind 3 Wandhalter erforderlich! Lieferung ohne Ballettstange.

- ☛ G1742 einfach Stück 110.-
- ☛ G1743 doppelt Stück 128.-



Fahrbarer Sportspiegel, 3-teilig

Der Spiegel besteht aus 3 Teilen. Die beiden Flügel sind einklappbar. Die Unterkonstruktion besteht aus massivem Buchenholz und ist auf stabilen Rollen (davon 4 Stück feststellbar) montiert und sehr einfach zu bewegen. Lieferbar mit 4 mm starken Spiegelglas oder mit 6 mm starken Verbund-Sicherheitsspiegeln. Mit polierten Kanten und vollflächig auf einer Holzplatte verklebt. Masse ausgeklappt: (BxH) 300 x 200 cm. Masse eingeklappt: (BxH) 150 x 200 cm.

- ☛ G1643 4 mm stark Stück 3'685.-
- ☛ G1644 6 mm stark Stück 4'485.-

Fitness und Funktional Training

Gymnastikmatte PROFI GYM

- bleibt bei hoher Beanspruchung widerstandsfähig, geschmeidig und formstabil
- durch die geschlossene Zellstruktur ist die Matte super hygienisch, schmutz- & feuchtigkeitsabweisend und bietet einen antibakteriellen Schutz

- die Oberfläche ist rutschfest und planliegend
- keine aufstehenden Ecken
- Ideale Matte für Fitness-, Reha-, Schul- und Freizeitsport, auch im Wasser einsetzbar
- Garantiert PVC frei
- 3 Jahre Garantie



Aufhängevorrichtung

Die praktische Lagerhilfe für Profi-Gym-Matten mit Ösen. Abstand der Stäbe (Ø 12 mm) ca. 47 cm, Ausladung ca. 24 cm. Für ca. 20 Matten mit 1 cm Stärke oder 14 Matten mit 1,4 cm Stärke.

G4769 für bis zu 20 Matten

Stück 64.-



Gymnastikmatte PROFI GYM

G4750 140 x 60 x 1 cm, rot	Stück 49.-
G4751 140 x 60 x 1 cm, blau	Stück 49.-
G4752 140 x 60 x 1 cm, grün	Stück 49.-
G4830 140 x 60 x 1 cm, orange	Stück 49.-
G4831 140 x 60 x 1 cm, lila	Stück 49.-
G4870 140 x 60 x 1 cm, anthrazit	Stück 48.-
G4880 140 x 60 x 1 cm, beige	Stück 49.-
G4881 140 x 60 x 1 cm, braun	Stück 49.-
G4753 140 x 60 x 1,5 cm, rot	Stück 63.-
G4754 140 x 60 x 1,5 cm, blau	Stück 63.-
G4755 140 x 60 x 1,5 cm, grün	Stück 63.-
G4872 140 x 60 x 1,5 cm, anthrazit	Stück 64.-
G4756 140 x 60 x 2 cm, rot	Stück 78.-
G4757 140 x 60 x 2 cm, blau	Stück 78.-
G4758 140 x 60 x 2 cm, grün	Stück 78.-

Gymnastikmatte PROFI GYM mit Ösen

G4760 140 x 60 x 1 cm, rot	Stück 57.-
G4761 140 x 60 x 1 cm, blau	Stück 57.-
G4762 140 x 60 x 1 cm, grün	Stück 57.-
G4832 140 x 60 x 1 cm, orange	Stück 57.-
G4833 140 x 60 x 1 cm, lila	Stück 57.-
G4871 140 x 60 x 1 cm, anthrazit	Stück 57.-
G4882 140 x 60 x 1 cm, beige	Stück 57.-
G4883 140 x 60 x 1 cm, braun	Stück 57.-
G4763 140 x 60 x 1,5 cm, rot	Stück 75.-
G4764 140 x 60 x 1,5 cm, blau	Stück 75.-
G4765 140 x 60 x 1,5 cm, grün	Stück 75.-
G4873 140 x 60 x 1,5 cm, anthrazit	Stück 74.-

Gymnastikmatte PROFI GYM

G4770 180 x 60 x 1 cm, rot	Stück 55.-
G4771 180 x 60 x 1 cm, blau	Stück 55.-
G4772 180 x 60 x 1 cm, grün	Stück 55.-
G4840 180 x 60 x 1 cm, orange	Stück 57.-
G4841 180 x 60 x 1 cm, lila	Stück 55.-
G4875 180 x 60 x 1 cm, anthrazit	Stück 55.-
G4884 180 x 60 x 1 cm, beige	Stück 55.-
G4885 180 x 60 x 1 cm, braun	Stück 55.-
G4773 180 x 60 x 1,5 cm, rot	Stück 82.-
G4774 180 x 60 x 1,5 cm, blau	Stück 82.-
G4775 180 x 60 x 1,5 cm, grün	Stück 82.-
G4844 180 x 60 x 1,5 cm, orange	Stück 82.-
G4845 180 x 60 x 1,5 cm, lila	Stück 82.-
G4877 180 x 60 x 1,5 cm, anthrazit	Stück 82.-
G4776 180 x 60 x 2 cm, rot	Stück 97.-
G4777 180 x 60 x 2 cm, blau	Stück 97.-
G4778 180 x 60 x 2 cm, grün	Stück 97.-
G4790 180 x 120 x 1,5 cm, rot	Stück 159.-
G4791 180 x 120 x 1,5 cm, blau	Stück 157.-
G4792 180 x 120 x 1,5 cm, grün	Stück 159.-
G4793 180 x 120 x 1,5 cm, rot	Stück 175.-
G4794 180 x 120 x 2 cm, blau	Stück 175.-
G4795 180 x 120 x 2 cm, grün	Stück 175.-

Gymnastikmatte PROFI GYM mit Ösen

G4780 180 x 60 x 1 cm, rot	Stück 64.-
G4781 180 x 60 x 1 cm, blau	Stück 64.-
G4782 180 x 60 x 1 cm, grün	Stück 64.-
G4842 180 x 60 x 1 cm, orange	Stück 64.-
G4843 180 x 60 x 1 cm, lila	Stück 64.-
G4876 180 x 60 x 1 cm, anthrazit	Stück 64.-
G4886 180 x 60 x 1 cm, beige	Stück 64.-
G4887 180 x 60 x 1 cm, braun	Stück 64.-
G4783 180 x 60 x 1,5 cm, rot	Stück 93.-
G4784 180 x 60 x 1,5 cm, blau	Stück 93.-
G4785 180 x 60 x 1,5 cm, grün	Stück 93.-
G4846 180 x 60 x 1,5 cm, orange	Stück 93.-
G4847 180 x 60 x 1,5 cm, lila	Stück 93.-
G4878 180 x 60 x 1,5 cm, anthrazit	Stück 93.-
G4796 180 x 120 x 1,5 cm, rot	Stück 169.-
G4797 180 x 120 x 1,5 cm, blau	Stück 169.-
G4798 180 x 120 x 1,5 cm, grün	Stück 169.-



Gymnastikmatte PROFI GYM

Fahrbarer Mattenwagen für Gymnastikmatten mit Ösen. Abstand zwischen den Dornen (Ösen) einstellbar von 4 cm - 62 cm. Für maximal 30 Matten (je nach Mattenstärke). Stabile Stahlkonstruktion mit 4 Schwenkrollen. Masse (BxHxT) 60 x 190 x 60 cm.

G4888 **Stück 207.-**

Aufhängevorrichtung variabel

Verstellbare Aufhängevorrichtung für Gymnastikmatten mit Ösen. Die Dornlänge beträgt 25 cm und ist passend für bis zu 25 Matten (je nach Mattenstärke). Der Ösen-Innendurchmesser sollte mind. 20 mm betragen. Die Anpassung für alle Mattenbreiten erfolgt durch leichte Drehung der Aufhängestäbe und Verschiebung auf die gewünschte Ösendistanz. Material: Aluminium/Edelstahl, rostfrei. Lieferung inkl. Befestigungsmaterial.

G4768 75 x 10 x 3 cm **Stück 120.-**
G4767 100 x 10 x 3 cm **Stück 162.-**

Fitness-Matte

Für jede Art des Bodentrainings (Gymnastik, Yoga, Pilates und Therapie) geeignet, verfügen die ARTZT vitality® Übungs- und Fitness-Matten über optimale Dämpfungseigenschaften und eine maximale Langlebigkeit. Frei von PVC, ist das Material hautfreundlich und gesundheitlich unbedenklich. Sogar der Einsatz im Wasser ist möglich. Mittels Ösen lassen sich die Matten auch an der Wand befestigen.

T5020-04 140x60x1cm, schwarz **Stück 41.-**
T5020-22 140x60x1cm, sand **Stück 41.-**
T5021-04 190x60x1,5cm, schwarz **Stück 103.-**
T5021-22 190x60x1,5cm, sand **Stück 103.-**

Kübler Sport® Gymnastikmatte

Strapazierfähige und vielseitig einsetzbare Gymnastikmatte, die mit einer Stärke von 10 mm über sehr gute Dämpfungseigenschaften und ein hohes Rückstellverhalten verfügt:

- Sanitized® Veredelung: zuverlässiger und dauerhafter Schutz vor Bakterien- und Pilzbefall
- Rutschhemmend strukturierte Oberfläche
- Aus hochwertigem Vinyl ohne Einsatz von Phthalat und Triclosan
- Latexfrei
- Hautfreundlich, schweiss- und speichelecht
- Leicht zu reinigen
- Planes Aufliegen durch abgerundete Ecken
- Mit Messingösen zur platzsparenden Aufbewahrung
- Inkl. elastischem Gurtband

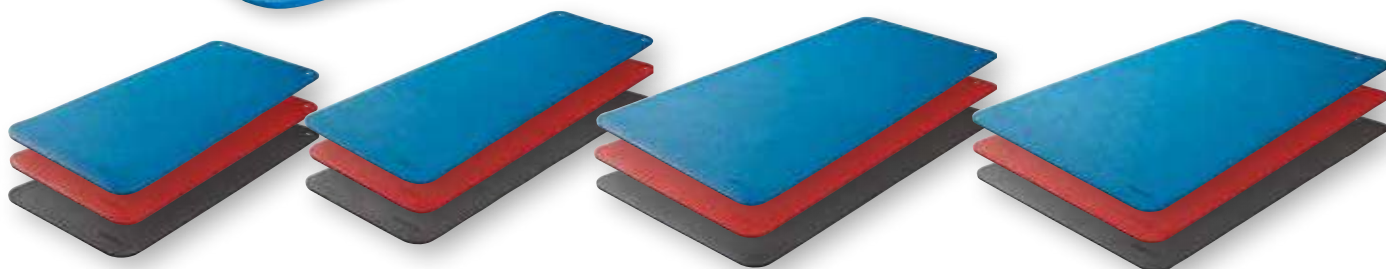

G4894 140 x 60 x 1 cm, blau	Stück 46.-	G4863 180 x 100 x 1 cm, blau	Stück 105.-
G4895 140 x 60 x 1 cm, rot	Stück 46.-	G4864 180 x 100 x 1 cm, rot	Stück 105.-
G4896 140 x 60 x 1 cm, dunkelgrau	Stück 46.-	G4865 180 x 100 x 1 cm, dunkelgrau	Stück 105.-
G4897 180 x 60 x 1 cm, blau	Stück 53.-	G4866 200 x 85 x 1 cm, blau	Stück 109.-
G4898 180 x 60 x 1 cm, rot	Stück 53.-	G4867 200 x 85 x 1 cm, rot	Stück 109.-
G4899 180 x 60 x 1 cm, dunkelgrau	Stück 53.-	G4868 200 x 85 x 1 cm, dunkelgrau	Stück 109.-



Gymnastikmatte

hochwertiger PE-Schaum, strapazierfähig, isolierend gegen Bodenkälte beidseitig geprägt, umweltfreundlich, abwaschbar und rutschfest. rot/blau. Gr.: 180 x 60 cm, 10 mm stark. Lieferung ohne Gurtband.

G1668 rot/blau Stück 32.-

Gymnastik-Faltmatte

Gymnastikmatte aus Polyethylenschaum mit textiler Oberflächenkaschierung. Zur Lagerung zusammenfaltbar und für den Transport mit Handgriffen versehen. Sehr widerstandsfähig und angenehm hautfreundlich.

G4905 140 x 60 cm, 8 mm stark, blau Stück 36.-
G4906 170 x 70 cm, 13 mm stark, rot Stück 49.-
G4907 190 x 90 cm, 15 mm stark, schwarz Stück 72.-

Gymnastikmatte TRAINER

24 grundlegende Übungen zur Kräftigung, Steigerung der Beweglichkeit und zur Regeneration mit Anzahl der Wiederholungen. Entwickelt von professionellen Trainern. Haltbare Matte mit dauerhaftem Aufdruck, 180 x 60 cm, 6 mm stark.

K1625 Stück 60.-



CORONA



CORONELLA



ATLAS



FITNESS



FIT-LINE



HERCULES

Gymnastikmatten

hygienisch, nach dem Sanitized-Verfahren ausgestattet (hemmt Pilz- und Bakterienwachstum), körperwarm und hautfreundlich, wasserundurchlässig, einfach zu reinigen und rutschfest. Geschlossenzelliger AIREX-Schaumstoff, beidseitig mit Querstreifen profiliert. Geeignet für Schwangerschaftsturnen, Altersturnen, Rehabilitationsgymnastik, Heilgymnastik, Massage, Chiropraxis, Yoga, etc.

CORONA 185 x 100 cm

15 mm stark, ca. 3,3kg

41259 grün	Stück 145.-
41260 rot	Stück 145.-
41267 blau	Stück 145.-

CORONELLA 185 x 60 cm

15 mm stark, ca. 2,2 kg.

41268 blau	Stück 100.-
41269 grün	Stück 100.-
41270 rot	Stück 100.-

FITNESS 120 x 60 cm

15 mm stark, ca. 1,4kg.

41281 blau	Stück 70.-
------------	------------

ATLAS 200 x 125 cm

15 mm stark, ca. 5,5kg

41275 grün	Stück 239.-
41276 rot	Stück 239.-

HERCULES 200 x 100 cm

25 mm stark, ca. 5,5kg,

41277 grün	Stück 239.-
41278 blau	Stück 239.-

FITLINE 140 x 60 cm

10 mm stark, ca. 1,2kg.

41282 wasserblau	Stück 53.-
------------------	------------

FITLINE 180 x 60 cm

10 mm stark, ca. 1,4kg.

41283 wasserblau	Stück 68.-
------------------	------------



Coronella, Corona

Fitness / Fitline

Atlas

Hercules



Gymnastikmatten-Transportwagen mit Stosgriff, für Gymnastikmatten „CORONELLA“.

01920	Stück 592.-
-------	-------------

Neue Mattengeneration

AIREX® lanciert eine neue Generation von Übungsmatten. Robuste Allzweck-Matten für jede Art von Training. Unerreicht bezüglich Funktionalität, Komfort und Hygieneschutz. Jetzt in neuen, modischen Farben und in neuen Dimensionen.

Neue Masstäbe in Funktion und Komfort

- neue Formel für wirksameren Hygieneschutz
- Nachhaltigkeit durch Langlebigkeit
- neue Dimensionen: 200 cm lang
- neue Farben: jetzt auch in Terra,
- Platin und Granit



Neue Formel für wirksameren Hygieneschutz

Das innovative AIREX® Material trägt dem gesteigerten Hygienebedürfnis mit einem neuen, antibakteriellen Wirkstoff Rechnung. Vor diesem effektiven Hygieneschutz kapitulieren sogar die antibiotikaresistenten und sehr aggressiven MRSA Bakterien, die in Krankenhäusern, Fitnessanlagen und Kindertagesstätten gehäuft auftreten können. Dank der verbesserten Hygieneformel haben Krankheitserreger bei den neuen AIREX® Matten Coronella 200 und Corona 200 keine Chance.

Swiss Made

AIREX® Matten werden zu 100% in der Schweiz entwickelt und produziert. Der innovative, geschlossenzellige Schaumstoff der AIREX® Produkte ist unerreicht bezüglich seiner Eigenschaften: Schweizer Premium-Qualität. AIREX® ist seit über 50 Jahren das Original und die weltweite Nr. 1 unter den Therapie-, Sport- und Freizeitmatten.

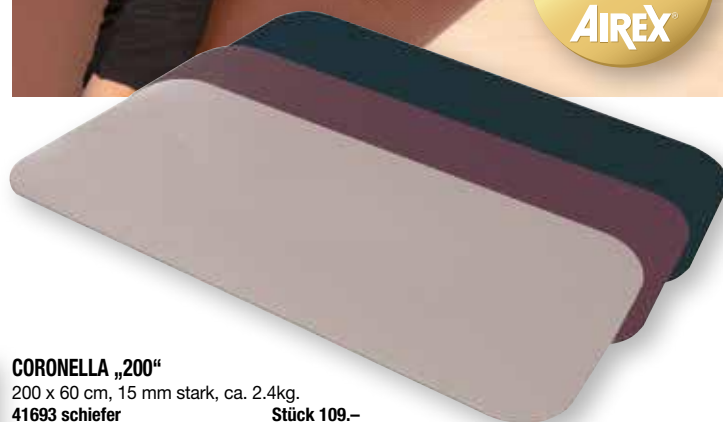

CORONELLA „200“

200 x 60 cm, 15 mm stark, ca. 2.4kg.

41693 schiefer	Stück 109.-
41694 platin	Stück 109.-
41695 terra	Stück 109.-

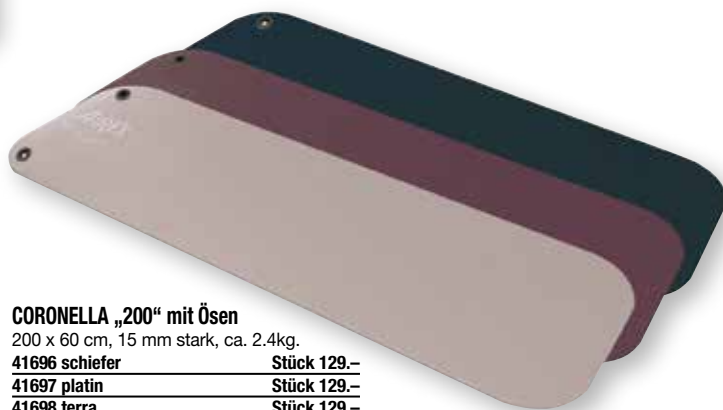

CORONELLA „200“ mit Ösen

200 x 60 cm, 15 mm stark, ca. 2.4kg.

41696 schiefer	Stück 129.-
41697 platin	Stück 129.-
41698 terra	Stück 129.-

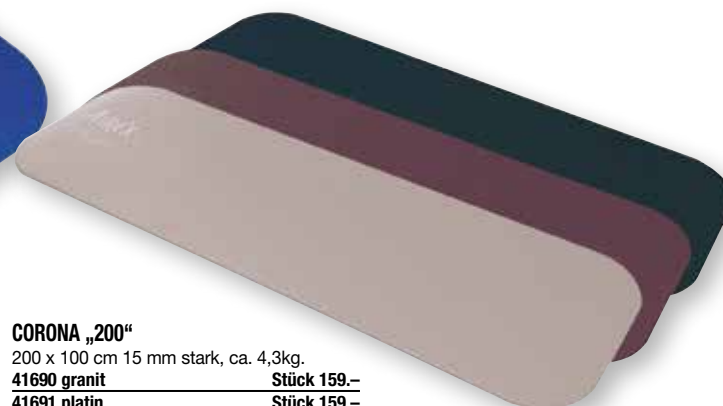

CORONA „200“

200 x 100 cm 15 mm stark, ca. 4.3kg.

41690 granit	Stück 159.-
41691 platin	Stück 159.-
41692 terra	Stück 159.-

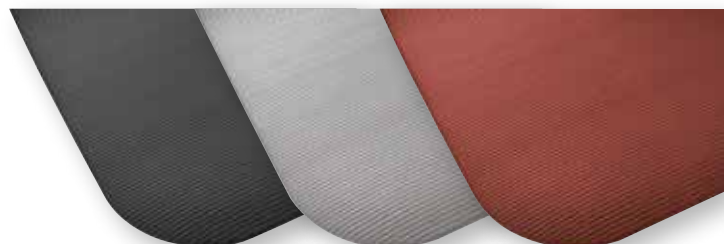

Aufhängeösen

als Mehrpreis für Airexmatten „CORONELLA“, „FITNESS“ und „FITLINE“

☛ 41265 Paar 20.-



Gymnastikmatten-Wandhalter

zum Aufhängen von bis zu 10 „CORONELLA“ oder „FITNESS“ oder bis zu 15 Gymnastikmatten „FITLINE“

☛ 44025 Stück 220.-

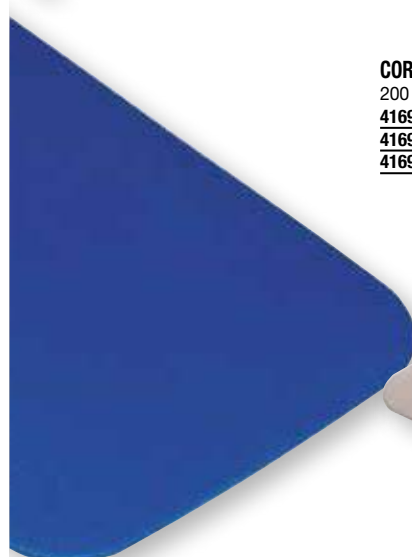

CORONITA 200 x 80 cm

15 mm stark, ca. 3.5kg.

41699 blau Stück 145.-



AIREX Balance Pad XLarge



AIREX Balance Pad XLarge

NEU: Das neue Balance-Pad XLarge ist dank seiner Länge von ca. 98 cm noch breiter einsetzbar als das klassische Balance-Pad. Die Rezeptoren werden intensiv stimuliert und die propriozeptive Leistungsfähigkeit gefördert. Der geschlossenzellige, superweiche Spezialschaumstoff ist strapazierfähig und lässt

sich gut reinigen. Ideal für Partnerübungen und Physiotherapie. Trainingsgerät für die Koordinations-, Reaktions-, und Gleichgewichtsschulung.

- Inkl. Übungsanleitung
- Masse, LxBxH: 98 x 41 x 6 cm

G3918

Stück 195.-

AIREX Balance-Beam

Für propriozeptives Training der Rücken- und Bauchmuskulatur. Gefertigt aus überzogenem Spezialschaumstoff, Farbe Blau, Masse (L x B x H): ca. 162 x 24 x 6 cm.

G3834

Stück 189.-



Airex® Multishape Board

Die Weiterentwicklung der softX® Koordinationswippen aus hochwertigem ABS-Kunststoff. Das Board kann einzeln oder in Kombination mit dem AIREX® Balance-Pad (G3808) im Gesundheits- und Leistungssport eingesetzt werden. Auch als destabilisierendes Trainingsgerät für Sensomotorik-Training sehr gut einsetzbar. Masse ca. 53 x 44 x 10 cm. Gewicht ca. 1,5 kg.

G3838

Stück 262.-



softX Koordinationswippe PRO

Spitze Schaukelwippe aus festem Spezialschaumstoff, als Zubehör für das Balance-Pad. Auf der Wippe kann das Balance-Pad (Art.Nr. G3808 oder G3879) passgenau platziert werden, wodurch sich seine Einsatzmöglichkeiten noch wesentlich vergrössern.

G3909 ca. 50 x 45 x 11 cm

Stück 71.-



Balance Pad

Ideal für Fitness, Therapie und Rehabilitation, aber auch für das effektive Workout zu Hause. Das trapezförmige Balance Pad Cuatro ist aus 60 mm starkem geschlossenzelligem Schaumstoff gefertigt. Ausgezeichnete Dämpfungseigenschaften, auch bei punktueller Belastung. Rutschfest durch Waffelstruktur, wasserabweisend und einfach zu reinigen. PVC- und phthalatfrei.

G5700 47 x 38 x 6 cm

Stück 56.-



softX Koordinationswippe

Runde Schaukelwippe aus Spezialschaumstoff, als Zubehör für das Balance-Pad. Auf der Wippe kann das Balance-Pad (Art.Nr. G3808 oder G3879) passgenau platziert werden, wodurch sich seine Einsatzmöglichkeiten noch wesentlich vergrössern.

G3833 ca. 50 x 45 x 9 cm

Stück 65.-



Welcome to the World of BE BALANCED!

AIREX Balance-Pad deckt als Therapie und Trainingsgerät ein breites Spektrum von Anwendungsmöglichkeiten ab. Aufgrund der destabilisierenden Eigenschaft ("Schwabbel-effekt") ermöglichen sie das kombinierte Üben und Trainieren von konditionellen und koordinativen Fähigkeiten, sowie sportartspezifisches Propriozeptorentraining.



AIREX Balance-Pad Mini

Verkleinerte Ausführung des normalen Balance-Pad ELITE. Mit den Massen 41 x 25 cm ist das Balancepad ideal für einarmige oder einbeinige Fitness- und Koordinationsübungen geeignet.
G3859-28 25 x 41 x 6 cm **Stück 63.-**

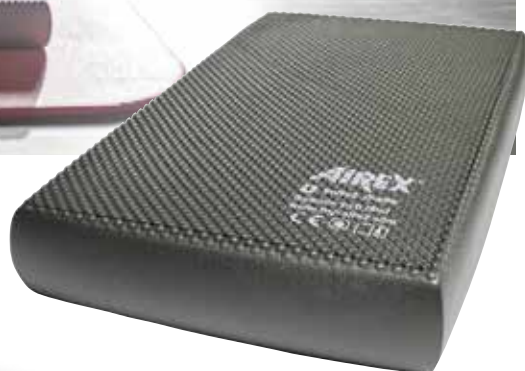

AIREX Balance Pad

für kombiniertes Training von konditionellen und koordinativen Leistungen wie Kraft, Ausdauer, Differenzierung und Balance.
 Masse: ca. 50 x 41 x 6 cm.

G3808

Stück 84.-

AIREX Balance Pad ELITE

- Besitzt alle Vorteile des herkömmlichen Balance Pads
- Noppenstruktur und dadurch wirkungsvolle Stimulation der Fussreflexzonen
- Wesentlich rutschfester wie das herkömmliche Balance-Pad
- Strapazierfähig und beidseitig verwendbar
- Masse: (LxBxH) 50 x 41 x 6 cm
- Inklusive Übungsanleitung

G3879-01 blau	Stück 102.-
G3879-12 pink	Stück 102.-
G3879-28 lava	Stück 102.-
G3879-30 kiwi	Stück 102.-



Pendel® Ball

Der Pendel Ball ist das neue, absolut sichere und aufblasbare Trainings- und Therapiegerät. Das aussergewöhnliche am Pendel Ball ist seine ovale Form. Anders als bei einem normalen Trainings-Ball bietet der Pendel Ball dem Trainierenden mehr Auflagefläche und gleichzeitig hat er eine vergrösserte Kontaktfläche zum Boden. Hieraus ergeben sich enorme Einsatzmöglichkeiten in vielen Bereichen wie z.B. Koordination, Balance, Wirbelsäulentraining, Physio- und Ergotherapie, sowie bei Geburtsvorbereitungs- und Rückbildungsgymnastik. Belastbar bis ca. 200 kg. Farbe: Flieder.

G4195 ca. 80 x 55 cm

Stück 162.-

DYNAIR® Extreme

Das grösste Mitglied der Dynair® Familie, ideal geeignet als Meditations- und Sitzkissen. Sanfte Schwingungen werden vom Kissen sofort aufgenommen und an die Wirbelsäule abgegeben. So müssen ständig kleine Ausgleichsbewegungen geschaffen werden und eine vermeintlich ruhige Sitzposition wird zur Herausforderung für die tiefe Wirbelsäulen- und Rumpfmuskulatur.

G4196 Ø 80 cm flieder

Stück 162.-

DYNAIR® XXL-Balkissen

Das bekannte Dynair® Balkissen® - jetzt in Extra-Gross, Ø ca. 50 cm. Für ein perfektes, achsensgerechtes Tiefentraining aller Gelenke und zur Verbesserung der Balance. Bei allen Trainings- und Therapieformen ideal einsetzbar.

G2471 blau = schwer

Stück 124.-

G2472 schwarz = extra schwer

Stück 124.-



Fitnesswürfel FITW

Trainingsgerät zur Verbesserung von Koordination und Balance und zur Stabilisation und Kräftigung im Spitzensport, der Physiotherapie und beim Fitness- oder Personal Training. Der Fitnesswürfel ist aufblasbar, deshalb lassen sich verschiedenen Leistungsniveaus und Schwierigkeitsgrade sowohl für Anfänger als auch Spitzensportler realisieren. Der FITW ist leicht zu pflegen und ist auch als Sitzmöbel und für Spiel, Sport und Freizeit verwendbar. Für alle Altersgruppen - von Kindern bis Senioren. Polyamidhülle mit Blase. Masse 45 x 45 x 45 cm. Gewicht ca. 800 g. Inkl. Luftpumpe. Max. Belastbarkeit 100 kg.

G5705

Stück 123.-



Fitness-Schnecke

Die sportmedizinisch getestete und patentierte Fitness-Schnecke ist perfekt geeignet für das gesundheitsorientierte Ganzkörpertraining im Gymnastik- und Fitnessbereich oder auch einfach zum bewegten Spielen für Kinder. Gegenüber dem herkömmlichen Gymnastikball bietet Sie mehr Stabilität und Halt bei den Ausführungen der Übungen. Einsetzbar in vielen Bereichen wie z.B. Funktionelle Wirbelsäulengymnastik, Physio- und Ergotherapie, Koordination, Balance, Reaktion, Kräftigung von Bauch, Beine und Po, Beckenbodentraining, Geburtsvorbereitung und vieles mehr.

K3865 farbig sortiert

Stück 261.-



DYNAIR® Ballkissen

Wirbelsäulengymnastik durch dynamisches Sitzen mit dem Ballkissen - die Alternative zum Sitzball. Das Luftpolster überträgt sehr angenehm die verschiedenen Bewegungen der einzelnen Wirbelkörper. Das Kissen optimiert die aufrechte Haltung und trainiert die Rückenmuskulatur. Auch zur Gleichgewichtsschulung, in der Feinmotorik, zum Beckenbodentraining, fördert Koordination und Reaktion.



Luft-Balancekissen BASIC

Multifunktionales Trainingsgerät für die Steigerung von Balance, Koordination, Kraft und Durchblutung. Durch die Luftpolsterung werden alle Bewegungen sehr angenehm ausgeführt. Das Kissen besteht aus einer genoppten und einer glatten Seite. **G2473 Ø 35 cm, blau** Stück 29.-

DYNAIR® Ballkissen
Aus Ruton®, mit jeweils samtig-glatte Oberfläche auf beiden Seiten. Lieferung mit Übungsposter.

DYNAIR® Ballkissen KIDS Ø 30 cm

G2500-01 blau	Stück 41.-
G2500-02 rot	Stück 41.-
G2500-07 grün	Stück 41.-

DYNAIR® Senso-Ballkissen Ø 33 cm

Aus Ruton®, auf einer Seite mit Noppen, die andere Seite mit samtig-glatte Oberfläche. Lieferung mit Übungsposter.

DYNAIR® Senso-Ballkissen Ø 33 cm

G2470-01 blau	Stück 49.-
G2470-02 rot	Stück 49.-
G2470-04 schwarz	Stück 49.-
G2470-07 grün	Stück 49.-

DYNAIR® Ballkissen Ø 33 cm

G2501-01 blau	Stück 48.-
G2501-02 rot	Stück 48.-
G2501-04 schwarz	Stück 48.-
G2501-07 grün	Stück 48.-

DYNAIR® Senso-Ballkissen XL Ø 36 cm

G2503-01 blau	Stück 60.-
G2503-02 rot	Stück 60.-
G2503-04 schwarz	Stück 60.-
G2503-07 grün	Stück 60.-

DYNAIR® Ballkissen XL Ø 36 cm

G2502-01 blau	Stück 60.-
G2502-02 rot	Stück 60.-
G2502-04 schwarz	Stück 60.-
G2502-07 grün	Stück 60.-

SISSEL Balancefit

Das Balancekissen ist ein ideales Trainingsgerät zum aktiven Training der Muskulatur, der Balance und zur Stärkung der Haltungsmuskulatur. Mit gezielten Übungen steigern Sie die Balance, Ihre Koordination und kräftigen Ihre Muskulatur. Mit unterschiedlicher Noppenstruktur auf der Ober- und Unterseite für Massage und bessere Körperwahrnehmung. Belastbar bis 150 kg, Ø 34 cm.

G2516-01 blau	Stück 41.-
G2516-02 rot	Stück 41.-

Farbauswahl DYNAIR® Ballkissen und DYNAIR® Senso-Ballkissen



Dynair® Ballkissen Pro

Das Dynair Pro ist das erste Ballkissen kombiniert mit einer stabilen Platte. Somit haben Sie noch mehr Möglichkeiten für ein sicheres sensorisches und koordinatives Training in Sport- und Therapiebereich. Es ist besonders gut geeignet für alle therapeutischen Übungen im Einbeinstand und zur speziellen Verbesserung der Stabilität sämtlicher Gelenke. Max. Belastbarkeit: 150 kg.

G2509 Ø 36 x h 10 cm, Orange.	Stück 159.-
-------------------------------	-------------

SISSEL Sit Standard

Das Sitzen auf dem Sitzkissen entlastet die Wirbelsäule und die Bandscheiben und sorgt somit für eine ergonomisch und anatomisch angepasste Sitzhaltung. Mit Bezug aus 100 % Baumwolle. Bezug mittels Reißverschluss abnehmbar und waschbar bei 30°. Masse: 35 x 35 x 6,5 cm.

T3379-01 blau	Stück 34.-
T3379-04 schwarz	Stück 34.-
T3379-14 bordeaux	Stück 34.-

Dynair Premium Keil-Ballkissen

Stabiles Sitzgefühl mit Balance-Effekt durch das ergonomisch geformte und anpassungsfähige Luftkissen. Stärkt zusätzlich die Rückenmuskeln und kann Rückenbeschwerden lindern. Unterstützt die aufrechte Haltung. Masse: Ø 40 cm. Max. belastbar bis 200 kg. Inklusive Übungsanleitung und Pumpe.

G2505-01 blau	Stück 66.-
G2505-02 rot	Stück 66.-
G2505-04 schwarz	Stück 66.-

Therapiekreisel



MFT Core Disc®

Multifunktionales Trainingsgerät zur effektiven Kräftigung von Arm-, Schulter-, Brust- und Rumpfmuskulatur. Liegestütze kombiniert mit Wipp-, Kipp- und Rotationsbewegungen trainieren die tiefliegende Muskulatur und bieten so ein Koordinationstraining für Oberkörper und Rumpf. Variable Griffbreite von 22 - 75 cm. Max. Belastbarkeit 120 kg. Masse (LxBxH) 75 x 28 x 12 cm.

T3508 MFT Core Disc®

Stück 268.-



MFT® Fun Disc

- Trainingsziel: Koordination bei Kindern
- Verbessert Reaktionsvermögen und Beweglichkeit
- Maximale Belastbarkeit: 80 kg
- Masse: Durchmesser 40 cm
- Lieferung inkl. Übungsposter

T3490

Stück 94.-



MFT® Fit Disc

- Trainingsziel: Gesunder Rücken
- Kräftigt und stärkt die entsprechende Muskulatur
- Hilft Wirbelsäulen- und Gelenkprobleme zu kurieren
- Maximale Belastbarkeit: 120 kg
- Masse: Durchmesser 40 cm
- Lieferung inkl. einer Trainingsanleitung und einer DVD

T3491

Stück 138.-



Grip Set für MFT Core Disc®

4 hochwertige Griffe zur Ergänzung der MFT Core Disc®. Vereinfacht die Hygiene und verlängert die Lebensdauer des Liegestützgriffes. Inkl. Befestigungsmaterial.

T3509

Set 59.-



MFT® Sport Disc

- Trainingsziel: Leistungssteigerung
- Hilft die Kraft und Ausdauer zu steigern
- Verbessert die Feinmotorik und das Reaktionsvermögen
- Maximale Belastbarkeit: 120 kg
- Masse: Durchmesser 50 cm
- Lieferung inkl. einer Trainingsanleitung und DVD

T3493

Stück 290.-



MFT® Trim Disc

- Trainingsziel: Gesunde Gelenke
- Hilft den Bewegungsapparat zu stabilisieren
- Verbessert die koordinativen Fähigkeiten
- Maximale Belastbarkeit: 120 kg
- Masse: Durchmesser 40 cm
- Lieferung inkl. einer Trainingsanleitung und DVD

T3492

Stück 178.-



MFT® Challenge Disc

- Koordination- und Körpertraining in spielerischer Umgebung
- Spielsteuerung mit Bewegungen auf der Disc
- Abwechslungsreiches Training
- Mit Trainingsprogramm und Spielen
- Zusätzliche Funktionen wie Selbst-Test und Feedback
- Maximale Belastbarkeit: 120 kg
- Masse: Durchmesser 50 cm
- Lieferung inkl. Software CD und USB Kabel

T3494

Stück 345.-



Sport- und Therapiekreisel

Kreisel aus Buchenholz zur Schulung von Balance und Koordination. Schwere Ausführung (Halbkugel Ø 20 cm) mit hohem Kippmoment, geeignet zum Einsatz im Fitnessstudio, therapeutischen Einrichtungen, Schule und Verein. Trittfläche Ø 37 cm, Höhe 11 cm. Inklusive Übungsanleitung. Max. Gewichtsbelastung 200 kg.

P2747 schwer

Stück 115.-

Sport- und Therapiekreisel

Kreisel aus Buchenholz zur Schulung von Balance und Koordination. Mittelschwere Ausführung (Halbkugel Ø 25 cm), geeignet zum Einsatz im Fitnessstudio, therapeutischen Einrichtungen, Schule und Verein. Trittfläche Ø 37 cm, Höhe 9 cm. Inklusive Übungsanleitung. Max. Gewichtsbelastung 200 kg.

P2746 mittel

Stück 115.-

Sport- und Therapiekreisel

Kreisel aus Buchenholz zur Schulung von Balance und Koordination. Leichte Ausführung mit grosser Halbkugel für vermindertes Kippmoment. Geeignet zum Einsatz im Fitnessstudio, therapeutischen Einrichtungen, Schule und Verein. Trittfläche Ø 37 cm, Höhe 9 cm. Inklusive Übungsanleitung. Max. Gewichtsbelastung 200 kg.

P2745 leicht

Stück 115.-



Sportkreisel

Dient als Anregung zur Entwicklung von Bewegungsaufgaben im Sinne einer planmässigen Bewegungserziehung. Die Eigentümlichkeit des Kreisels bringt es mit sich, dass selbst streng gezielte Übungen den Charakter des spielerischen Experimentierens nicht verlieren, so dass der Spannungsausgleich innerhalb der Muskulatur in einer für den Sportler unauffälligen Weise erreicht wird. Ø ca. 39 cm, 11 cm hoch. inkl. Übungsanleitung.

P2750

Stück 124.-

Balance-Kreisel

Trainingsgerät zur Verbesserung der Körperkoordination und zur Prävention und Rehabilitation bei Hüft- und Fussverletzungen. Mit rutschhemmender Oberflächenbeschichtung für einen besseren Halt. Ø 34 cm und stabiler Holz-Platte.

G4559 Ø 34 cm

Stück 48.-

Arzt Vitality® Wobblesmart®

- In 6 Schwierigkeitsstufen verstellbarer Gleichgewichtstrainer
- Durchmesser: 39 cm
- Höhe zwischen 65 mm (Stufe 1) und 80 mm (Stufe 6)
- Material: Holz (Oberfläche), Kunststoff (variable Unterseite)
- Belastbar bis 200 kg Körpergewicht

P2767

Stück 101.-



Thera-Band® Therapiekreisel

Thera-Band® Therapiekreisel mit rutschfester und sensomotorischer Oberfläche. Dadurch neue Möglichkeiten im Gleichgewichtstraining. Material: Kunststoff. Belastbar bis 150 kg. Durchmesser: 41 cm.

G4444 Ø 41 cm

Stück 134.-

Thera-Band® Kippbrett

Thera-Band® Kippbrett mit äusserst rutschfestem Design und einer sensomotorischen Oberfläche. Dadurch neue Möglichkeiten im Gleichgewichtstraining. Das Kippbrett kann nach vorne oder hinten bewegt werden und ist aus leichtem Kunststoff gefertigt.

G4443

Stück 132.-

Fitness- und Therapiekreisel

zur Verwendung in der neurophysiologischen Behandlung bei allen motorischen Entwicklungsstufen, wie Rückenlage, Bauchlage, Krabbelstand, Sitzen, Kniestand und Stand. Aus all diesen Lagen üben Patienten Koordination, Balance und automatische Bein-, Rumpf- und Armreaktionen. Dieser preiswerte Kreisel mit seiner Vielzahl von Verwendungsmöglichkeiten eignet sich auch zur Verordnung für die Mutter-Kind-Therapie daheim. Für das Fitness-Training ideal als platzsparendes Trimm-dich-Gerät zu Hause, im Freien oder in der Turnhalle. Zu Entspannungsübungen bei sitzenden Berufen, zur Vorbeugung von Bandscheibenschäden, ebenso wie für die Vorbereitung auf den Wintersport. Aus robustem Kunststoff, ca. 40 cm Ø, 9 cm hoch.

P2760

Stück 30.-

Anti-Rutsch-Unterlage

Haftet auch auf glattem Untergrund. Ø ca. 25 cm.

P2761

Stück 7.-



Pedalo® Step-Wippbrett

Die neue Wippe von Pedalo besitzt zwei unterschiedliche Radien für zwei Schwierigkeitsgrade! Die beiden Standbretter sind beweglich und drehen sich horizontal unabhängig voneinander. Diese Bewegungskombination führt zu neuen Trainingsergebnissen. Das multifunktionale Trainingsgerät eignet sich zum Einsatz in Freizeit- und Leistungssport, Prävention, Therapie und Rehabilitation.

K8868 52 x 22 x 40 cm, 6,3 kg

Stück 236.-

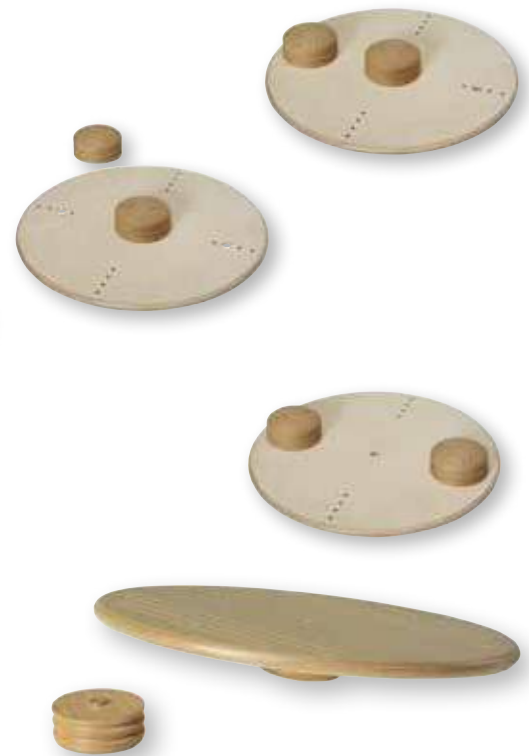

pedalo®-Trimm-Top 50 Vario

Der neue Balance-Kreisel für Übungen im Sitzen, Stehen und Armstütz. Durch den Einsatz von 2 Holzhalbkugeln mit professioneller Magnetbefestigung kann der pedalo®-Trimm-Top 50 Vario als Wipp- und Kreiselbrett genutzt werden. Bestens geeignet für Fitness, Therapie und das funktionale Krafttraining. Sehr gute Kontrolle der Kraftverteilung auf die Füße. Gleichmässige Abrolleigenschaften unter Belastung. Naturholzplatte Ø 50 cm mit 2 massiven Holz-Halbku-geln und Magnetverbin-dung, zum schnellen umstecken für vielseitige Übungen, H: 8 cm. Belastbar bis ca. 120 kg.

K8824

Stück 139.-



Schaukelbrett

Das Schaukelbrett eignet sich optimal um verschiedene Gleichgewichts-, Stabilisations- und Haltungsübungen durchzuführen. Die stabile Konstruktion erlaubt es Ihnen, die verschiedenen Übungen im Sitzen und im Stehen auszuführen.

P2739 50 x 50 x 9 cm, bis 135 kg

Stück 138.-

P2740 170 x 70 x 14 cm, bis 120 kg

Stück 322.-



pedalo®-Balancekreisel 50

Der hochwertige Balancekreisel überzeugt durch seine sehr standsichere Übungsfläche. Diese ist Voraussetzung für viele Stabilitäts- und Gleichgewichtsübungen im sicheren, hüftbreiten Stand; im Sitzen, Liegen oder im Stütz. Birke Multiplex, Oberfläche natur lackiert, gummierte Antirutsch-Standfüsse, Endanschlag, Standfläche mit Anti-Rutsch-Riffelung. Ø 55 cm, Gewicht 8 kg.

K8819

Stück 182.-



pedalo®-Fusswippen

Erhöhen den Schwierigkeitsgrad bei Übungen zur Verbesserung der Beinachsenstabilität. Es kommt zu 2 übereinander gelagerten Bewegungsabläufen mit erhöhten Anforderungen an die koordinativen Fähigkeiten. Gr. (LxBxH): 35 x 12 x 6 cm.

- Trainiert:
- Koordination
- Reaktion
- Standvermögen
- Geschicklichkeit
- Gleichgewicht
- Körperhaltung
- Ideal für:
- Fitness
- Leistungssport
- Parkinson-Patienten
- Therapie

K8817

Paar 101.-

pedalo®-Balancewippe 50

Das Übungsgerät pedalo®-Balancewippe 50 ist ein Profigerät für den Sport und Therapiebereich. Durch das Kippen nach Vorne und Hinten, nach Links und Rechts muss der Trainierende die Balance und das Gleichgewicht halten. Diese linearen Bewegungsabläufe sind klare ansteuerbare Bewegungsrichtungen für den Übenden.

- Material: Birke Multiplex
- Natur lackiert
- Seitliche Neigung: 40 mm
- Durchmesser: 50 cm
- Mit gummierten Antirutschfüssen

K8842

Stück 192.-



ROLLA-BOLLA

Brett aus Birke Multiplex, 60 x 35 x 2 cm, Oberfläche natur lackiert mit umlaufender Rasterbohrung. Kanten und Ecken abgerundet. 4 Gummistopper an den Enden bieten mehr Sicherheit und ein schonend weiches Aufsetzen auf dem Fussboden. Antirutsch-Aufkleber für einen besseren Stand. Belastbar bis 120 kg, Gewicht 4,8 kg. Rolle 10 x 35 cm aus Kiefer, massiv, laufsicher auf Antirutsch Führungsrinnen gelagert.

83186 **Stück 85.-**



pedalo®-Stabilisator Profi

Noch anspruchsvollere Ausführung als SPORT mit zwei zusätzlichen, voneinander getrennt abgehängten Fussbrettern. Inkl. Standfläche zur Verbindung der beiden Fussbretter. Einstellbares Kippverhalten.

K8845 **Stück 625.-**

pedalo® Stabilisator Sport

Der Stabilisator ist ein Ganzkörpertrainingsgerät zur Verbesserung der sensorischen Steuerung von Haltung und Bewegung. Bereits kleinste Dysbalancen und Instabilitäten im Bewegungsapparat werden durch die hohe Sensibilität der dreidimensional wirkenden Standplattform aufgezeigt und therapiert. Leistungssportler nutzen den Stabilisator zur Optimierung ihrer Bewegungsabläufe und Verkürzung der Reaktionszeiten. Stabilisator - schnell zerlegbares, zusammengestecktes Metallgestell. Standplattform Birke Multiplex, 60 x 35 cm abgehängt an 4 Federn mit dreidimensionaler Wirkung. Belastbar bis 150 kg.

- Trainiert:
- Koordination
 - Reaktion
 - Standvermögen
 - Propriozeptoren
 - Geschicklichkeit
 - Feinmotorik
 - Gleichgewicht
 - Schnellkraft
 - Ideal für:
 - Leistungssport
 - Trainingstherapie
 - Physiotherapie

K8805 **Stück 441.-**



pedalo®-Rodeosell®

Auf dem pedalo®-Rodeosell® muss die Balance gehalten werden und man geht an die Grenzen seines Gleichgewichts. Das Trainingsgerät ist beidseitig verwendbar: Auf Seite A entwickelt das pedalo®-Rodeosell® durch leichte Schwerpunktverlagerung eine hohe Eigendynamik und Beschleunigung. Auf der Seite B muss die Drehbewegung aktiv eingeleitet werden, das pedalo®-Rodeosell® dreht sich dann lange weiter. Vorteil ist, dass diese Seite stets kontrolliert werden kann. Birke Multiplex, natur lackiert, mit hochwertigem Drehlager, Ø 55 cm, 21 cm hoch, 10,2 kg garantieren sehr guten Stand, bis 100 kg belastbar.

K8815 **Stück 309.-**



pedalo®-Dreh-Wippbrett 50 Vario

Das pedalo®-Dreh-Wippbrett ist ein einmaliges und anspruchsvolles Ganzkörper-Trainingsgerät zur Verbesserung der Körperkoordination, Körperwahrnehmung, Antizipation von Bewegungsmustern, des Reaktionsvermögens und des Standvermögens in ständig sich verändernden Ausgangssituationen. Mit der flachen Seite nach unten wird das pedalo®-Dreh-Wippbrett zunächst als Rotationsscheibe für das Twisten und für Stabilitätsübungen gegen Widerstandsbänder eingesetzt. Auf Halbkugeln stehend versetzen bereits kleinste Körper-Dysbalancen das pedalo®-Dreh-Wippbrett in eine Wipp- und Rotationsbewegung, die vom Üben durch feinste Bewegungskorrekturen ausbalanciert werden muss. Birke Multiplex 22 mm, natur lackiert, Durchmesser 50 cm, auf 2 Halbkugeln mit Magnetstecksystem ca. 14 cm hoch, 4 Stopper zum stufenweisen Einstellen des Drehtellers, hoch-

wertiger kugelgelagerter Leichtlauf-Drehkranz und Antirutsch-Riffelung. Inklusive 2 Fusswippen.

- Trainiert:
- Koordination
- Reaktion
- Standvermögen
- Geschicklichkeit
- Gleichgewicht
- Körperhaltung
- Ideal für:
- Fitness
- Leistungssport
- Parkinson-Patienten
- Therapie

K8816 rund **Stück 296.-**



pedalo®-Vestimed® 50

Patentiertes und universelles Ganzkörper-Trainingsgerät für jede Altersgruppe zum gezielten Training in Fitness und Reha. Fördert individuelle koordinative Fähigkeiten wie Gleichgewicht, Rhythmisierung, Differenzierung, Kopplung, Orientierung und Umstellung. Durch den instabilen Stand liefert das Vestimed vielfältige Impulse für Gehirn und Nervensystem. Beine, Arme, Bauch, Rücken und Rumpf werden gekräftigt. Das neu entwickelte Senso-Federsystem bewirkt ein weiches einfedern bereits ab einer Belastung von 15 kg.

- Trainiert:
- Koordination
 - Ganzkörper-Muskulatur
 - Körperhaltung
 - Reaktion
 - Geschicklichkeit
 - Gleichgewicht
 - Neurologische Verknüpfungen

Ideal für:

- Fitness
- Therapie
- Parkinson-Patienten
- Reha

Ausführung:

- Standfläche: Ø 50 cm, H: 18 cm
- Birke Multiplex
- rutschfeste wasserabweisende Oberfläche
- 2 Paar Widerstands-Tubes in 30 und 60 cm
- 4 Befestigungsschlaufen
- je 1 Paar Hand- und Beinschlaufen, zum schnellen einhängen mittels Karabiner.

K8832 Vestibulartrainer

Stück 305.-

pedalo®-Federbrett 150

Ein für die Therapie perfektes Koordinationsgerät zur Verbesserung der Gesamtkoordination, Körperhaltung und Standsicherheit. Ideal für Gangschulung nach Verletzungen und Operationen z. B. im Sprung-, Knie- und Hüftgelenk. Für Stabilisierungsübungen im Vierfüßlerstand oder gar im Sitzen. Birke Multiplex Mehrschichtholz, Oberfläche natur lackiert, integrierte Federdämpfung, Gewicht 22 kg. Für Gewichtsbelastung von 15 bis 120 kg.

K8821 150 x 45 x 19 cm

Stück 435.-

K8834 180 x 60 x 19 cm

Stück 673.-



pedalo®-Federbrett 32

Das neu entwickelte pedalo®-Federbrett 32 überzeugt mit seinem völlig neuem Federsystem, dass mit einer Federstärke für alle Gewichtsklassen auskommt. Es reagiert sehr schnell auf Lageveränderung und stellt hohe Anforderungen an das Gleichgewichtsvermögen. Es bietet viele Übungsvarianten einbeinig und beidbeinig und wird bevorzugt in der Physiotherapie und im Sport eingesetzt.

Ausführung: Ø 32 cm, Birke Multiplex Mehrschichtholz 22 mm, 18 cm hoch, natur lackiert, integrierte Federdämpfung mit Wirkung ab 15 kg, Antirutsch-Aufkleber, 5 Antirutsch-Füße als sichere Standaufgabe, Gewicht 3,8 kg.

K8833

Stück 161.-

pedalo®-Trainingsstab

Der Stab wird in Verbindung mit Zugbändern, wie zum Beispiel dem pedalo®-Textil Powerband Set, eingesetzt. Die Kombination der beiden Artikel bewirkt ein variantenreiches Training mit dem Sie unterschiedliche Stellen im Körper ansprechen. Mit Antirutsch Grip. Länge: 90 cm. Durchmesser: 2,8 cm.

K8838

Stück 43.-

pedalo®-Textil Powerband

Das Band ist sehr robust und strapazierfähig. Auch bei mehrfachem Einsatz hat das Band eine hohe Lebensdauer. Mit den 9 Eingriffslaschen für Hände und Füße kann das Band individuell für verschiedene Übungen genutzt werden. Die Länge 140-280 cm und die Dehnfähigkeit bietet Ihnen einen optimalen Widerstand bei den Übungen. An den Enden sind entsprechende Karabiner befestigt. Mit diesen Karabinern können Sie die Bänder sehr leicht an den Geräten einhängen. Das Material ist sehr hygienisch und waschbar.

K8837

Set 56.-



TOGU Balanza Kreisel

Der Kreisel ist zum Einsatz in der Trainingsphase geeignet aber auch nach der Therapie für den Muskelaufbau und die Verbesserung der Koordination. Mit einem robusten kleinen Ball unter der Holzplatte gibt er die Möglichkeit, ohne Risiko in das sensomotorische Training einzusteigen und dies zu steigern. Belastbar bis 200 kg. Masse: (Ø x H) 40 x 7 cm.

K3713 **Stück 121.-**

TOGU Balanza Physiowippe

Die neuartige Physiowippe kann in der Trainingsphase und nach der Therapie zum Muskelaufbau und Koordinationsverbesserung. Mit zwei robusten Bällen unter der Holzplatte gibt er die Möglichkeit, ohne Risiko in das sensomotorische Training einzusteigen und zu steigern. Belastbar bis 150 kg. Masse: (LxBxH) 48 x 48 x 7 cm.

K3712 **Stück 174.-**

TOGU Balanza

Der Balancetrainer ist für mehrdimensionale Ganzkörper- und Stabilitätsübungen. Die dynamische Instabilität spricht die stabilisierenden Muskelgruppen an. Der Luftgefüllte Ball sorgt für eine spezielle Lagerung der Standfläche. Belastbar bis 150 kg. Masse: (LxBxH) 55 x 35 x 7 cm.

K3724 **Stück 161.-**

TOGU Balanza Ballstep

Balance- und Stabilitätstrainer der Mithilfe von luftgefüllten, aufpumpbaren Bällen eine Instabilität erzeugt und somit entsprechende Trainingsreize setzt. Durch die Hohe Übungsvielfalt, sind auch Übungen für das Sensomotorische Training möglich. Belastbar bis 200 kg. Masse: (LxBxH) 89 x 43 x 14 cm.

K3710 **Stück 201.-**

TOGU Balanza Ballstep XXL

Balance- und Stabilitätstrainer der Mithilfe von luftgefüllten, aufpumpbaren Bällen eine Instabilität erzeugt und somit entsprechende Trainingsreize setzt. Durch die Hohe Übungsvielfalt, sind auch Übungen für das Sensomotorische Training möglich. Belastbar bis 200 kg. Masse: (LxBxH) 185 x 65 x 14 cm.

K3711 **Stück 608.-**



Togu® Balanza® Ballstep Group

Speziell für das Training in der Gruppe konzipiert. Im Unterschied zum bewährten Ballstep sind die vier luftgefüllten Bälle unter der Platte zusätzlich mit einem Holzring gefasst. Dadurch ergibt sich mehr Stabilität bei kontrollierter Dynamik. Das Training geht intensiver in die Tiefe, Wahrnehmung, Reizverarbeitung und Stabilität werden geschult und verbessert. Drehungen sind auf der stabilen Holzplatte ebenso möglich wie schnelle Bewegungen und Sprünge, die gelenkschonend ausgeführt werden können. Das Abfedern auf dem Ballstep kann die elastischen Eigenschaften der Faszien trainieren. Belastbar bis 150 kg. Masse (LxBxH) 89 x 43 x 14 cm.

K3709 **Stück 244.-**



Balance Step

Ideal für Therapie und Rehabilitation. Balance-Brett mit Schaumstoff überzogener Holzplatte und 4 Schaumstoff-Kuppel an den Ecken. Rutschfest durch Waffelstruktur, wasserabweisend und einfach zu reinigen. PVC- und phthalatfrei.

G5703 60 x 39 x 12,5 cm **Stück 122.-**

Balance Board

Ideal für Therapie und Rehabilitation. Balance-Brett mit Schaumstoff überzogener Holzplatte und Schaumstoff-Kuppel an den Ecken. Rutschfest durch Waffelstruktur, wasserabweisend und einfach zu reinigen. PVC- und phthalatfrei.

G5702 60 x 39 x 12 cm **Stück 106.-**

Balance Kreisel

Ideal für Therapie und Rehabilitation. Balance-Kreisel mit Schaumstoff überzogener Holzplatte und Schaumstoff-Kuppel. Rutschfest durch Waffelstruktur, wasserabweisend und einfach zu reinigen. PVC- und phthalatfrei.

G5701 Ø 39 cm, 9 cm hoch **Stück 82.-**



Togu® Aero-Step® one

Luftgefülltes und individuell einstellbares Trainingsgerät für Balance und Koordination, insbesondere für das Fuss- und Beinachsentraining. Rot: festeres Material, deshalb stabiler. Anthrazit: weicher und instabiler.

• Belastbarkeit ca. 150 kg.

K3800 38 x 21 x 6 cm, rot, weich **Stück 68.-**

K3801 38 x 21 x 6 cm, anthrazit, extra weich **Stück 68.-**



TOGU® Aero-Step® Pro

Dynamischer, grösser und vielseitiger, beidseitig verwendbar. Flexibles 2-Kammern-Luftkissen für ideales Training der Tiefenmuskulatur und Verbesserung der Körperhaltung. Ideal zu reinigen, einfach stapelbar. Masse (LxBxH) 52 x 40 x 8,5 cm.

K3804 **Stück 159.-**

AERO-STEP XL FUNCTIONAL

Version mit samtig-glatte Oberfläche. Besonders gut geeignet für Stützübungen beim Oberkörpertraining, langes Barfuss-training und in der Rehabilitation. Sonst identisch mit dem klassischen AERO-STEP XL. Das Wirkprinzip des Aero-Step basiert auf koordinativen (bewegungssteuernden) und propriozeptiven (bewegungsverarbeitenden) Trainingsmethoden. Inkl. Übungsposter. Lieferung farblich sortiert.

K3803 51 x 37 x 8 cm **Stück 161.-**

AERO-STEP XL

Das Wirkprinzip des Aero-Step basiert auf koordinativen (bewegungssteuernden) und propriozeptiven (bewegungsverarbeitenden) Trainingsmethoden. Farblich sortiert.

K3798 51 x 37 x 8 cm **Stück 159.-**

AERO-STEP S

Er besteht aus zwei separaten luftgefüllten Kammern und einer mit Noppen bestückten Oberfläche. Das Wirkprinzip des Aero-Step basiert auf koordinativen (bewegungssteuernden) und propriozeptiven (bewegungsverarbeitenden) Trainingsmethoden. Farblich sortiert.

K3799 46 x 32 x 8 cm **Stück 110.-**



Trial Super Skimmy

Dieser Balancetrainer ermöglicht propriozeptives Gleichgewichtstraining nicht nur in der Therapie und in der Rehabilitation, sondern auch auf dem Fussballplatz, beim Handball-, Basketball- oder Volleyballtraining. Das Training dient der Verletzungsprophylaxe, der Schulung des Gleichgewichts und der Koordination. Auf dem Skimmy kann auch mit Fussballschuhen rainiert werden. Durch Regulierung des Luftdrucks lässt sich der Schwierigkeitsgrad variieren.

Höhe 9 cm, Gewicht 2,2 kg. Belastbarkeit max. 550 kg
F1675 Ø 40 cm **Stück 118.-**

Trial Skimmy

Höhe 6 cm, Gewicht 1,2 kg. Belastbarkeit max. 550kg
F1676 Ø 32,5 cm **Stück 80.-**



Stabilitätstrainer

Mit diesen labilen Unterlagen lassen sich immer und überall zusätzliche oder spezifische Trainingsreize setzen. Hergestellt aus hautverträglichem und extrem leichtem PE-Material, sind die ARTZT vitality® Stabilitätstrainer garantiert frei von PVC und überzeugen durch optimale Dämpfungseigenschaften und maximale Langlebigkeit. Die fast quadratische Form (40 cm x 50 cm) ist ein weiteres Plus für ein sicheres, gesundheitsorientiertes Fitnessstraining. Für unterschiedliche Bedürfnisse stehen zwei verschiedene farblich gekennzeichnete Stabilitätstrainer zur Verfügung.

T5017 mittel, blau **Stück 76.-**

T5018 schwer, schwarz **Stück 76.-**



Thera-Band® Stabilitätstrainer

Der Stabilitätstrainer wird zur Verbesserung von Gleichgewicht, Haltung, Propriozeption und Koordination eingesetzt. Ein Training auf dieser „weichen“ Unterlage erfordert die Aufrechterhaltung von Gleichgewicht und einer stabilen Haltung. Ein Einsatz kann im Alterssport, in der Rehabilitation der unteren Extremität und des Rückens sowie im Sport/Fitnessbereich erfolgen. Der Stabilitätstrainer ist in drei Schwierigkeitsstufen, erkennbar durch unterschiedliche Farbe (Grün = leicht, Blau = mittel, Schwarz = schwer) und Festigkeit erhältlich.

G4440 34 x 21 x 5 cm, grün **Stück 47.-**

G4441 43 x 24 x 5 cm, blau **Stück 44.-**

G4442 44 x 26 x 6 cm, schwarz **Stück 75.-**

TOGU Jumper

Das multifunktionale Trainingsgerät!
Hochwertige Qualität von TOGU!

Der TOGU Jumper ist ein luftgefüllter Trampolin-Ball und bietet eine Vielzahl von Übungsmöglichkeiten für Ihre Muskulatur. Zudem kann mit verschiedenen Übungen die Balance, Stabilität und die Koordination bei Erwachsenen und bei Kindern (TOGU Jumper Mini) verbessert werden. Der TOGU Jumper ist bis 200 kg belastbar und der Jumper Mini bis 100 kg.

TOGU Jumper Pro

Die mitgelieferte Pro Platte bildet eine ebene Fläche auf der Unterseite des Jumpers. Mit der ebenen Fläche, ist bei Balance-, Koordinations- und Kräftigungsübungen im Stand ein physiologisch korrektes Aufsetzen der Fusssohle möglich.

K3722 52 x 24 cm

Stück 288.-

TOGU Jumper

K3720 52 x 24 cm

Stück 246.-

TOGU Jumper MINI

K3721 36 x 18 cm

Stück 151.-



KÜBLER SPORT Balance Step

Der professionelle Balance Step vereint Step-Aerobic Training mit Koordination und ist somit ein ideales Trainingsgerät für den Kursbetrieb oder Zuhause. Der Balance Step wird mit Tubes geliefert, welche man an der Seite befestigen kann um so das Training noch weiter zu variieren. Beidseitig nutzbar!

Lieferung inkl. Pumpe. BxH: 59x22 cm. Belastbar bis 90 kg.

K3861

Stück 168.-

BOSU® Balance Trainer Sport

Technische Informationen:

Durchmesser ca. 50 cm

Höhe 18 cm

Belastbar bis ca. 136 kg

Inkl. Übungsanleitung

Inkl. Luftpumpe zur Regulierung der „Härte“

- Unterschied Ausführung Sport und PRO

- Der Balance Trainer PRO ist in seiner Version grösser. Er hat einen Durchmesser von 65 cm und der BOSU® Balance Trainer Sport einen Durchmesser von 50 cm. Zusätzlich verfügt die PRO Version über versenkte Handgriffe an der Unterseite. Dies erleichtert das Handling des Gleichgewicht-Trainers. Beide Versionen werden inkl. einer Anleitung und einer Pumpe geliefert.

K3869

Stück 223.-

Bosu® PowerStax

Erweiterung für das Training mit dem Bosu® Balance Trainer. Ein PowerStax ist 10 cm hoch und mit bis zu 16 l Wasser befüllbar. PowerStax sind rutschfest und endlos stapelbar. Der Bosu® kann beidseitig in den Ring eingelegt werden.

K3863

Stück 190.-



BOSU® Balance Trainer Elite

Mit neuartiger Power Zone und Power Line für ein erweitertes Koordinationstraining.

- Durchmesser ca. 65 cm

- Höhe 22 cm

- Belastbar bis ca. 180 kg

- Gewicht 8,8 kg

- Inkl. Übungsanleitung, DVD und Poster

- Inkl. Luftpumpe zur Regulierung der „Härte“

K3864

Stück 438.-

BOSU® Transportwagen

Der BOSU® Lager und Transportwagen ist unverzichtbar für professionelle Anwender in Fitness- und Reha-Zentren.

K3862 für 16 BOSU Trainer

Stück 399.-

BOSU® Balance Trainer PRO

Ideales Trainingsgerät für Fitnesscenter, Personal Trainer, Sportvereine und Physiotherapeuten. Die Einfachheit und die Variationsmöglichkeiten dieses Trainingsgerätes ermöglichen es dem Nutzer, den Schwierigkeitsgrad selbst zu bestimmen. Das macht den BOSU® beliebt bei jung und alt, bei Gelegenheits- und Spitzensportlern. Der Balance Trainer kann sowohl auf der flachen Seite als auch auf der gewölbten Seite liegend genutzt werden und bietet somit unterschiedlichste Möglichkeiten des Gleichgewichtstrainings. Zwei versenkte Handgriffe an der Unterseite erleichtern die Handhabung. Masse: Ø ca. 65 cm, Höhe 22 cm. Inklusive Pumpe und einem Instruktionbuch.

K3860

Stück 318.-



Fitness-Ball STANDARD

Fitness-Bälle sind ein beliebtes Trainingsgerät zur Schulung von Gleichgewicht und Koordination, darüber hinaus werden sie immer häufiger daheim oder im Büro als Sitzunterlage eingesetzt, um Rückenschäden durch eine stabile Haltung entgegen zu wirken. Hergestellt aus Crylon®, sind die Fitness-Bälle von ARTZT vitality® frei von Phtalaten und Schwermetallen.

Fitness-Ball STANDARD

Belastbar bis ca. 500 kg

T5022 Ø 45 cm, gelb	Stück 24.-
T5023 Ø 55 cm, rot	Stück 27.-
T5024 Ø 65 cm, grün	Stück 30.-
T5025 Ø 75 cm, blau	Stück 36.-

Fitness-Ball PROFESSIONAL

Belastbar bis ca. 500 kg und platzsicher bis ca. 90 kg

T5026 Ø 45 cm, gelb	Stück 27.-
T5027 Ø 55 cm, rot	Stück 30.-
T5028 Ø 65 cm, grün	Stück 36.-
T5029 Ø 75 cm, blau	Stück 42.-



BOSU® Ballast Ball

Die Alternative zu herkömmlichen Gymnastikbällen! Der BOSU® Ballast® Ball ist nicht nur als Sitzball und Gymnastikball zu verwenden, sondern auch für Kräftigungsübungen. Der Bosu Ball verfügt über eine 1,5 kg schwere Granulatfüllung, die eine Vielzahl von Kraft-, Koordinations- und Stabilisationsübungen ermöglicht. Ein weiterer positiver Nebeneffekt: Der Ball rollt nicht weg und bietet deutlich mehr Sicherheit bei Übungen im Sitzen. Ø 65 cm. Gewicht: 2,5 kg. Inkl. Übungs-DVD und Pumpe.

K3873 **Stück 137.-**

Gymnastik-Sitzball BASIC

Der Gymnastik- Sitzball erfüllt extrem hohe Ansprüche an Sicherheit und kann selbst dann nicht platzen, wenn er mit scharfen Gegenständen beschädigt wird. Der Gymnastik-Sitzball ist selbst bei Beschädigung bis 150 kg platzsicher.

G4066 Ø 55 cm, anthrazit	Stück 26.-
G4067 Ø 65 cm, anthrazit	Stück 29.-
G4068 Ø 75 cm, anthrazit	Stück 32.-

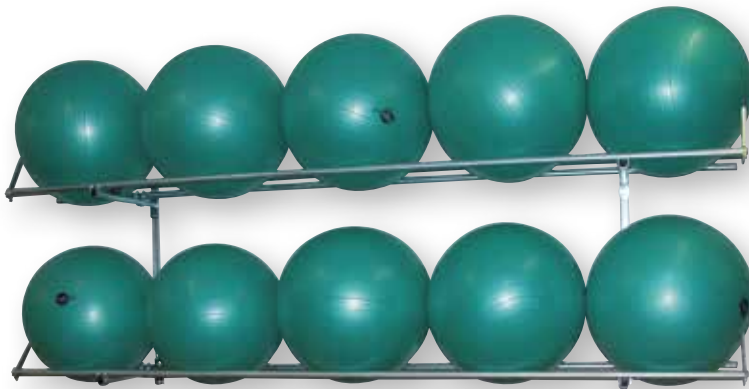

Sitzball-Wandablage

Einzelne Reihen in Höhe und Tiefe verstellbar. Bis max. 3 Reihen übereinander lieferbar. Länge nach Angabe.

09110 auf Anfrage **Stück**



Ballregal

Die 3 Ebenen sind für die Aufnahme von verschiedenen Ballgrößen geeignet. Die Aufnahmen sind für Gymnastikbälle mit einem mind. Durchmesser von 42 cm und einem maximalen Durchmesser von 75 cm konzipiert. Gesamtmasse: (BxTxH) 276x64x180 cm. Gesamtgewicht ohne Bälle: 39 kg.

D1298 **Stück 411.-**



Gymnastikballständer

Die optimale Aufbewahrungshilfe für Gymnastikbälle bis zu einem Ø von 95 cm. Die 10 Aufnahmeflächen sind verstellbar und unterteilt in 5 Ringe mit einem Durchmesser von 30 cm und 5 Ringe mit einem Durchmesser von 40 cm. Stabile und robuste Ausführung. Masse: (HxB) 190 x 120 cm.

K3279 für 10 Bälle **Stück 248.-**

Stapelhilfe-Set

Für grosse Gymnastikbälle, wie ABS-Ball, Pezzi oder Gymnic bis Ø 75 cm. Da die Stapelhilfe flexibel ist, kann sie jederzeit umgestellt werden. Im Raum sind keine festen Installationen nötig. Die Handhabung ist kinderleicht. Da die einzelnen Ringe flach zerlegt werden können, lässt sich die Ball-Stapelhilfe platzsparend aufbewahren. Hochwertiger, durchsichtiger Kunststoff, kälte- und hitzebeständig, d.h. der Kunststoff bricht auch bei niedrigen Temperaturen nicht. Eine Stapelhilfe besteht aus 3 Ringen. Lieferung ohne Bälle.

D1290 **Stück 46.-**

Ballhalter

Der Ballhalter bietet Platz für einen Gymnastikball mit einem maximalen Durchmesser von bis zu 85 cm. Lieferung inkl. Befestigungsmaterial zur Montage an einer Betonwand.

T3504 1 Gymnastikball	Stück 32.-
T3505 3 Gymnastikbälle	Stück 138.-

Original PEZZI Physioball

Für Schule, Verein, Einzeltraining, therapeutische Zwecke und für das Rehabilitationstraining. Aus besonders starkem Kunststoff gegossen, sehr strapazierfähig.

G4130 Ø 42 cm, gelb	Stück 19.-
G4131 Ø 53 cm, orange	Stück 23.-
G4132 Ø 65 cm, grün	Stück 28.-
G4167 Ø 75 cm, rot	Stück 31.-
T3502 Ø 85 cm, blau	Stück 46.-
G4134 Ø 95 cm, rot	Stück 53.-
T3503 Ø 105 cm, gelb	Stück 66.-
G4135 Ø 120 cm, orange	Stück 138.-

Original Pezziball®

für Schule, Verein, Einzeltraining, Krankengymnastik und für das Rehabilitationstraining. Aus besonders starkem Kunststoff gegossen, sehr strapazierfähig.

G4160 Ø 42 cm, fluoreszierend gelb	Stück 23.-
G4161 Ø 53 cm, fluoreszierend orange	Stück 27.-
G4162 Ø 65 cm, fluoreszierend grün	Stück 33.-
G4163 Ø 75 cm, fluoreszierend fuchsia	Stück 36.-



ORIGINAL PEZZI-PHYSIOBÄLLE

Grössen von Ø 42 cm - Ø 120 cm



Stöpselheber

für einfaches Lösen der Ventilstopfen aller grossen Gymnastikbälle.

G4168 Stück 7.-



Ersatz-Stöpsel

für ABS-Powerbälle oder Pezzibälle.

G4166 Stück 3.-



Ballschale

Die Ballschale sorgt dafür, dass der Ball beim Aufstehen nicht wegrollt. Gleichzeitig bietet die Schale dem Sitzenden einen sicheren Halt. Der Gymnastikball ist dennoch sehr gut beweglich und erlaubt weiterhin dynamische Bewegungen. Da der Ball beim Aufstehen nicht mehr wegrollt, wird die Ballschale besonders gern im Büro oder in der Schule eingesetzt. Geeignet für alle Gymnastik- und Sitzbälle bis 95 cm Durchmesser. Masse: Ø ca. 45 cm.

P2894 Stück 26.-

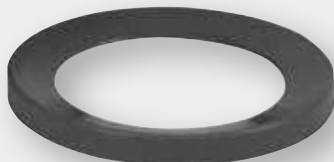

Ball Halter

Ideal damit grosse Gymnastikbälle nicht wegrollen.

G4069 Stück 14.-



Die richtige Ballgrösse auswählen:

Körpergrösse	Ballgrösse
bis 140 cm	Ø 42 cm
141 - 154 cm	Ø 53 cm
155 - 175 cm	Ø 65 cm
176 - 185 cm	Ø 75 cm
186 - 200 cm	Ø 85 cm
201 - 215 cm	Ø 95 cm

ABS-Powerball

Der ABS-Powerball erfüllt die höchsten Ansprüche an Sicherheit und Beanspruchung, ideal zum Drums Alive Concept. Das Material Crylon® bietet eine extrem hohe Abriebfestigkeit bei unveränderter Dynamik. Und - der Powerball kann selbst dann nicht platzen, wenn er mit scharfen Gegenständen traktiert wird (bei äusserer Beschädigung platzt sicher bis 90 kg Gewichtsbelastung). Lieferung farbig sortiert.

G4140 Ø 55 cm, farbig sortiert	Stück 35.-
G4141 Ø 65 cm, farbig sortiert	Stück 40.-
G4142 Ø 75 cm, farbig sortiert	Stück 47.-



Drums Alive®

Fitnessball für das einzigartige Fitness- und Wellnessprogramm. Extrem widerstandsfähiges Material für grösstmögliche Platzsicherheit. Auch als Fitnessball für Kraft- und Gleichgewichtstraining verwendbar. Ø 75 cm. **G2518 Ø 75 cm, Stück 42.-**



Superball

(Overball) aufblasbar, superleicht und weich mit hoher Sprungkraft aus geschäumtem PVC, keine Verletzungsgefahr. **D9921 Ø 24 cm, rot, Stück 7.-**



IO-Ball

Der IO-Ball dient zur Intensivierung des Yoga-, Pilates- und Krafttrainings. Das Training steigert die Bewegungssicherheit und stärkt die Muskulatur. Das Qualitätsmaterial ist hochwertig und bietet eine hohe Griffbarkeit und reduziert somit die Verletzungsgefahr. Belastbar bis weit über 100 kg Körpergewicht. **K3866-06 anthrazit, Stück 23.-**



TOGU Dynamic Drums Ballschale

Die praktische und klassische Ballschale in einer neuen Ausführung für perfektes Trommel-Fitnesstraining mit dem Dynamic Drums Ball. Die Dynamic Drums Ballschale mit der Verlängerung in der Mitte ermöglicht eine gesunde aufrechte Haltung während des Workouts. Masse (ØxH) 45 x 21 cm. **G2512, Stück 96.-**

TOGU Dynamic Drums Sticks

Damit wird Ihr Gymnastikball zur Drum und der Beat kann beginnen. Material: Holz. Länge: ca. 40 cm. **G2513, Paar 12.-**



Fit Sticks (Pound)

Pound ist der neue, brandheisse Fitness-Trend aus Amerika. Die Fit Sticks werden als Trommelstöcke für dieses Workout benötigt, um tänzerische Bewegungen und Fitnessübungen zum Rhythmus der Musik auszuführen. Das intensive Ganzkörper-Workout verbessert Kondition, Beweglichkeit, Koordination und verbrennt dabei eine Menge Kalorien. Drumsticks aus Polypropylen. **G2519 45 cm lang, violett, Stück 18.-**

b0drum

Bewegen mit den b0drums
Hoher Aufforderungscharakter, angenehmer Ton, einfache Nutzung und Lagerung und natürlich unheimlich viel Spass: Das sind die neuartigen b0drums! Ob unter Anleitung, nach DVD oder ganz individuell entdecken Kinder und Erwachsene ganz intuitiv das Trommeln und bewegen sich automatisch dazu. Entwickelt für den Fitness- und Therapiebereich erobern die b0drums nun auch Schulen und Musikschulen. Sie bieten unendlich viele Möglichkeiten, die mehr sportlich oder musikalisch orientiert sein können. Hergestellt in Deutschland aus hochwertigen Materialien und unbehandeltem deutschem Buchenformholz. Höhenverstellbar von 66 bis 90 cm. **G2520 inkl. DVD, Sticks und Stativ, Stück 365.-**



TOGU Dynamic Drums Ball

Der Original TOGU Ball zum beliebten Drums Konzept. Kraftvolles und rhythmisches Trommel-Fitnesstraining auf dem Dynamic Drums Ball. Führt zu schnellen Resultaten und fördert sowohl die physische als auch die mentale Fitness. Fett verbrennen, Spass haben und den Körper in Bewegung bringen. Masse: Ø 65 und 75 cm. Farbe: rot. Lieferung mit Anleitung. **G2510 Ø 65 cm, Stück 25.-**
G2511 Ø 75 cm, Stück 28.-



Togu® Redondo®-Ball Mini 2er Set
Spezielles Redondo-Ball Set für anspruchsvolles Gesundheits- und Figurtraining. Rutschfestes Material aus Ruton, 2 x Ø 14 cm.
G2456 Ø 14 cm, blau Stück 22.-



PILATES redondo®-Ball

Aus weichem geschäumtem PVC-Material gefertigt, lässt sich der redondo® Ball mit seinem Stöpselverschluss schnell und einfach aufblasen und wieder entlüften. Luftleer passt er in jede Tasche und kann überall hin mitgenommen werden. Lieferung komplett mit Aufblashilfe und Übungsbeispielen auf der Verpackung. Ideal zur Kräftigung der Wirbelsäulenmuskulatur, Beweglichmachung der Wirbelgelenke, Pilates, Tiefenentspannung und Relaxation.

G2459 Ø 18 cm, anthrazit	Stück 10.-
G2460 Ø 22 cm, blau	Stück 12.-
G2461 Ø 26 cm, rot	Stück 14.-

TOGU® redondo®-Ball TOUCH

Der neue Redondo Ball Touch mit sanften Noppen. Weiches, geschäumtes und zugleich geruchsneutrales Material (PVC), mit Stöpsel-Verschluss zur Luftfüllung und individuellen Regelung. Latexfrei und ohne verbotene Phthalate (nach EU Richtlinie 2005/84/EG).

G2437 Ø 18 cm, anthrazit	Stück 11.-
G2438 Ø 22 cm, blau	Stück 12.-
G2439 Ø 26 cm, rubinrot	Stück 13.-

Togu® Redondo®-Ball Plus

Der Redondo Ball Plus eignet sich aufgrund seines Durchmessers und seines Eigengewichts für Kräftigungs- und Schwungübungen. Mit dem Ball sind neue Übungspositionen (z.B. Bauchlage, Kniestand, Ausfallschritt und Kniebeugtraining) möglich. Gr.: Ø 38 cm. Gewicht: 500 g. Belastbar bis 120 kg. Material: geschäumtes Ruton.

G2458 Ø 38 cm, grün	Stück 25.-
----------------------------	-------------------



POWER PILATES Ball

Der Ball für das „The Pilates Coach“-Programm von Juliana Afram. Der Ball sorgt für Abwechslung, wirkt unterstützend und schafft eine grosse Übungsvielfalt. Geschäumtes PVC. Oberfläche: softweiches, aber robustes Material. Mit Stöpselverschluss, lässt sich schnell und leicht aufblasen und entlüften.

G2462 Ø 26 cm	Stück 23.-
----------------------	-------------------



Sissel Pilates Toning Ball

Die perfekte Ergänzung zum Pilates-Mattenprogramm und vielen weiteren Pilates-Übungen! Toning Bälle lassen sich optimal für das Training der Arme, Schultern und Oberkörper einsetzen. Erhältlich in zwei Gewichtsvarianten: ca. 450 g und 900 g, jeweils in blau. Ø ca. 9 cm.

G2443 450 g, blau	Paar 31.-
G2444 900 g, blau	Paar 38.-



PILATES Ball BASIC

Aus weichem, geschäumtem PVC-Material hergestellt. Super griffig und mit einem Blasrohr einfach und schnell aufzublasen. Idealer Pilates Ball zur Kräftigung der Rücken- und Bauchmuskulatur, auch bestens geeignet zur Tiefenentspannung und zum Wohlfühlen.

G2445 Ø 20 cm, anthrazit	Stück 8.-
G2446 Ø 25 cm, blau	Stück 9.-



AIREX Pilates und Yoga Matte 190

Diese neue Airex Matte wurde speziell für den Pilates- und Yoga-Einsatz entwickelt. Neben den bekannten Airex Eigenschaften wie hautfreundlich und körperwarm, hygienisch durch „sanitized“-Ausrüstung, optimal in der Dämpfung, strapazierfähig und langlebig, einfach zu reinigen, leicht, rutschfest und planliegend, geschlossenzellig, CE-konform (93/42/EWG), zeichnen sich die neuen Pilates/Yoga-Matten durch folgende zusätzliche Merkmale aus: leicht härterer Touch für noch präzisere Übungsausführung, neue Länge von 190 cm für mehr Übungsfreiheit. Masse: ca. 190 x 60 x 0,8 cm.

G2448 lila	Stück 104.-
G2449 anthrazit	Stück 104.-

AIREX Pilates und Yoga Matte

Mit 2 Aufhängeösen

G2448A lila, mit 2 Ösen	Stück 129.-
G2449A anthrazit, mit 2 Ösen	Stück 129.-



PILATES Band

Für ein dynamisches Mattentraining. Pilates Band aus Baumwollsegeltuch mit eingearbeiteten Taschen. Je nach Übung werden hier Hände und/oder Füße hineingesteckt. Diese einfache Stütze verhilft zu mehr Rumpfstabilität und der perfekten Haltung während der Übungsausführung. Ausserdem bietet das Band einen Widerstand, der die Pilatesübungen weiter intensiviert. Masse ca. 20 x 125 cm, inkl. 6 eingearbeiteten Taschen und Übungsanleitung.

G2475	Stück 31.-
--------------	-------------------



Yoga Block Bamboo

Optisch ansprechender Yoga Block aus Bambusholz. Leicht aber sehr stabil. Masse 23 x 15 x 7,5 cm.

G2427	Stück 31.-
--------------	-------------------



Yogamatte

Obermaterial aus reiner Baumwolle. Die rutschfeste Unterseite garantiert sicheren Halt. Angenehm warme Unterlage für Yoga, Pilates und Meditation. Waschbar. Im Tragebeutel. 170 x 60 cm.

G2433-01 blau	Stück 33.-
G2433-07 grün	Stück 33.-
G2433-13 pink	Stück 33.-
G2433-16 violett	Stück 33.-
G2433-23 orange	Stück 33.-

Yoga-Block

Die unentbehrliche Trainingshilfe für eine Vielzahl von Yoga-Übungen, hergestellt aus leichtem, aber extra dichtem PE-Schaum, der eine angenehm feste Auflage bietet. Masse: 23 x 15 x 7,5 cm.

G2653 lila	Stück 13.-
G2654 blau	Stück 12.-



Yoga-Matte 180

Die entscheidende Grundlage für sicheres Praktizieren von Yoga ist die Matte: Neuartiger, extra dicht geschäumter Mat-tenstoff, absolut reissfest, gelenkschonend und isolierend. Hautfreundliche, rutschhemmende Oberfläche für ein angenehmes Gefühl und besten Grip. Ideale Länge für alle Übungen. Gr. ca. 180 x 60 x 0,45 cm.

G2650 blau	Stück 29.-
G2651 lila	Stück 29.-
G2652 anthrazit	Stück 29.-



Yoga-Gürtel

Nützliches Hilfsmittel für statische Positionen, hergestellt aus 100% Baumwolle, 190 cm lang und 40 mm breit mit stabiler Kunststoff-Schnalle.

G2655 blau	Stück 12.-
G2656 lila	Stück 12.-



SISSEL Pilates Roller PRO

Strapazierfähige Pilates Rolle für Anfänger und Fortgeschrittene, auch für den professionellen Einsatz bei Kursen im Studio. Bis max. 80 kg belastbar. Auch für das Faszien-Training geeignet. Material Polyethylen.

G2493 Ø 15 cm x 90 cm, blau **Stück 67.-**
G2494 Ø 15 cm x 100 cm, blau **Stück 73.-**

SISSEL Pilates Roller PRO SOFT

Pilates Rolle aus etwas weicherem Material, speziell für Pilates Anfänger oder druckempfindlichere Menschen. Das EVA-Material gibt auf Druck optimal nach und die Liegeposition ist angenehmer und stabiler.

G2495 Ø 15 x 90 cm, blau marmoriert **Stück 68.-**



Yoga Rad (Wheel)

Yoga-Übungshilfe zum Dehnen, Strecken, Balancieren und Stabilisieren. Ring aus ABS-Kunststoff, Ø 32 cm und 13 cm breit. Mit rutschfestem und komfortablen TPE-Belag. Gewicht ca. 1,3 kg.

G2426 **Stück 57.-**

PILATES Rolle

Optimales Pilates-Stabilisations-Übungsgerät, für Anwendungen, bei welchen auch der Oberkörper auf der formstabilen Rolle ruhen kann.

G2485 90 cm lang, Ø 15 cm **Stück 54.-**

PILATES Halb-Rolle

Halbe Rolle für Pilates oder andere Balance Anwendungen. Die Halbrolle ist sehr formstabil und hat eine angenehme Oberfläche.

G2486 90 cm lang, Ø 15 cm **Stück 36.-**

softX PILATES Rolle

Übungshilfe zur Erweiterung des Pilates-Trainings. Für Anfänger und Fortgeschrittene, beim Training zu Hause oder im Fitness-Studio. Masse der Rolle ca. 90 cm lang, Ø 14,5 cm. Weisser Streifen in der Mitte zur besseren Übungskontrolle. Inklusive Übungsanleitung.

G2463 90 cm lang, Ø 14,5 cm **Stück 47.-**



PILATES Circle

Mit dem Circle werden Pilates Übungen effektiver und intensiver. Die gummierte Ummantelung sorgt für eine weiche und bequeme Anwendung. Der Pilates Circle findet mit Ø 38 cm in jeder Sporttasche Platz. Inklusive Übungsposter.

G2464 Ø 38 cm **Stück 38.-**



PILATES Ring BASIC

Pilates Ring für effektives Training. Durch Zusammendrücken des Rings wird gegen dessen Widerstand gearbeitet. Metallring mit gummierter Ummantelung und gepolsterten Griffen innen und aussen.

G2474 Ø 38 cm **Stück 31.-**



FlexOring

Vielseitiges Pilates-Trainingsgerät zur Kräftigung der Muskulatur, speziell Oberkörper, Bauch, Arme und Beine. Unterschiedliche Griffpositionen ermöglichen das Training mit 4 verschiedenen Stärken. Gummierte Griffe, ideal für den Kursbetrieb. Rutschfest, LxB: 51 x 51 cm, 670 g, blau/schwarz.

G2476 ohne DVD **Stück 40.-**
G2477 mit DVD **Stück 52.-**



Relaxroll® AchillX Set

Das komplette Set mit der Achill Rolle und dem GU-Gesundheitsratgeber. Es erwarten Sie Hintergrundwissen, Informationen zu Prävention und Fitness und natürlich zahlreiche effektive Übungen für Schultern, Arme und Beine.

T5313

Stück 39.-

softX® Faszien-Rolle

Das multifunktional einsetzbare Trainings-Set ist sehr gut für die fasziale Behandlung geeignet. Die stark beanspruchten Körperpartien, z.B. die Waden- und Schienbeinmuskulatur, können mit dem Set optimal behandelt werden. Die Rollen haben einen unterschiedlichen Durchmesser (Ø 5 cm und 9,5 cm), formbeständig, rutschfest und handlich.

K1848 Rolle 50, Ø 5 x 15 cm, blau	Stück 13.-
K1849 Rolle 95, Ø 9,5 x 40 cm, blau	Stück 28.-
K1852 Rolle 145, Ø 14,5 x 40 cm, blau	Stück 24.-
K1853 Rolle 145, Ø 14,5 x 40 cm, schwarz	Stück 25.-
K1845 Faszien Rolle 50 und 95	Set 36.-
K1857 145 Mini, blau	Stück 22.-
K1858 145 Mini, schwarz	Stück 22.-

softX® Faszien-Kugel

Die Kugeln haben einen unterschiedlichen Durchmesser (Ø 6,5 cm und 9 cm), formbeständig, rutschfest und handlich.

K1850 Kugel, Ø 6,5 cm, blau	Stück 14.-
K1851 Kugel, Ø 9 cm, blau	Stück 17.-
K1846 Faszien Kugel 65 und 90	Set 27.-

softX® Faszien-Set Pro

Rolle 50 & 95, Kugeln 65 & 90

K1847

Set 62.-



Thera-Band® Roller Massager

Der ideale Faszienstick zur Selbstmassage! Der neuartige Massagestab eignet sich ideal zur Selbstmassage aller grossen Muskelgruppen. Massieren Sie Ihren Rücken, Ober- und Unterschenkel sowie die Fussmuskulatur.

Die Besonderheit, des Roller Massager, ist die geriffelte Oberfläche. Diese spezielle Struktur, ähnlich wie bei den Thera-Band® Wraps, fördert das Massagegefühl und wirkt sehr intensiv. Der Massageroller ist auch speziell für die Massage und das Dehnen der Fussmuskulatur und die Plantarfaszie geeignet. Die Massage hat die generelle Wirkung der Lockerung und Entspannung.

- Länge Stab inkl. Handgriffe: ca. 54 cm
- Länge Mittelteil: ca. 23 cm
- Die Lieferung erfolgt inkl. Übungsanleitung.

T3195

Stück 47.-

Relaxroll® Ball

Der Ball ist für eine zielgenaue und punktuelle Massage. Besonders effektiv ist der Ball zur Massage der Gesässmuskulatur, der Beine, der Füsse und des Nackens.

T5312 Ø 10 cm.

Stück 17.-



Togu® Actiroll Rumble

Die Rolle dient zur Selbstmassage und zur Entspannung. Körperregionen wie Beine und Rücken können mit der strukturierten Oberfläche abgerollt und damit massiert werden. Das spezielle Material der Rolle hat einen nachfedernden (absorbierenden) Effekt. Somit kann schmerzfrei über Gelenke und Wirbelkörper gerollt werden. Belastbar bis 200 kg. Im Lieferumfang ist eine Pumpe und eine Übungsanleitung enthalten.

K1892-04 Gr. M, Ø 13 x 30 cm, schwarz	Stück 46.-
K1892-24 Gr. M, Ø 13 x 30 cm, apfelgrün	Stück 46.-
K1893 Gr. L, Ø 26 x 53 cm, schwarz	Stück 101.-

Togu® Actiroll Wave

Die Wellenförmige Struktur der Rolle hat einen sanften und gleichmässigen Massageeffekt. Körperregionen wie Beine und Rücken können mit der strukturierten Oberfläche abgerollt und damit massiert werden. Das spezielle Material der Rolle hat einen nachfedernden (absorbierenden) Effekt. Somit kann schmerzfrei über Gelenke und Wirbelkörper gerollt werden. Belastbar bis 200 kg. Im Lieferumfang ist eine Pumpe und eine Übungsanleitung enthalten.

K1894-04 Gr. M, Ø 11,5 x 30 cm, schwarz	Stück 46.-
K1894-24 Gr. M, Ø 11,5 x 30 cm, apfelgrün	Stück 46.-
K1895 Gr. L, Ø 23 x 53 cm	Stück 101.-

Togu® Faszio® Ball

Der mit Luft gefüllte Ball eignet sich ideal zur Faszienstimulation. Mit vielen verschiedenen Übungen können fasziale Verklebungen und Verspannungen gelöst werden. Material: Ruten G2479 Ø 10 cm, blau

Stück 15.-



Relaxroll® AchillX

Die Massagerolle bietet mit vier verschiedenen Zonen eine effektive Massage für Arme und Hände, Beine und Füsse. Die Ausparung Perfect Fit eignet sich besonders für die Achillessehne und Plantarfaszie.

T5311 Masse 25 x 7 cm

Stück 27.-

Relaxroll® MaxiRoll

Die Relaxroll® MaxiRoll Standard ist eine neuartige und weiterentwickelte Faszienrolle zur Faszientherapie, Regeneration und Selbstmassage. Durch die besondere Wölbung und Ausparung passt sich die Rolle dem Körper an und spart Gelenke und Knochen aus.

T5310 Masse: 33x15 cm.

Stück 41.-

Massage Bar

Gerät zur Selbstmassage. Mit Hilfe der Massage Bar lassen sich Verklebungen und Verspannungen im Bindegewebe lösen, die Blutzirkulation anregen oder eine aktive Regeneration betreiben. Die Form der Griffe und die kugelgelagerte Massagerolle sorgen für ein komfortables, leichtgängiges Handling und angenehmen Massageeffekt. Für die Anwendung vor und nach dem Training geeignet. Massagefläche ca. 50 cm lang, Ø 3,8 cm. Antibakterielle Ausführung.

K1637

Stück 54.-



Beurer Fascia-ReleaZer®

Patentiertes therapeutisches Faszien-Massagegerät zur Behandlung von Faszien und Muskeln. 2 Vibrationsstufen (statisch und oszillierend), 11 Std. Akkulaufzeit. 4 Behandlungsflächen (2 Kanten und unterschiedliche Wölbung) aus Walnussholz. Inklusive Anwendungs-DVD. Akku mit Hilfe eines USB Kabels aufladbar.

K1638

Stück 238.-



Blackroll® Twister

Das Massagetool ist mit einer gewölbten und genoppten Oberfläche ausgestattet und wird zur Massage der Schulter- und Brustmuskulatur, der Unterarme und der Fusssohle eingesetzt. Mit Hilfe der Wölbung und der

Noppen, können aber auch Triggerpunkte und Triggerbänder punktuell stimuliert werden. Die Kombination von Druck und Dehnung ist dabei besonders effektiv und durchfeuchtet das Faszienewebe.

K1649 7x5 cm. Stück 18.-

Balckroll® MINI

Ergänzend zur Blackroll lassen sich Verklebungen und Verspannungen des Bindegewebes und der Faszien mit Hilfe der Bälle und der Mini-Rolle gezielt und punktuell einfach und zu jeder Zeit selbst massieren. Auch für Massage der Arme, des Nackens oder der Füße geeignet.



T5145 Ø 5,5 x 15 cm, schwarz Stück 13.-

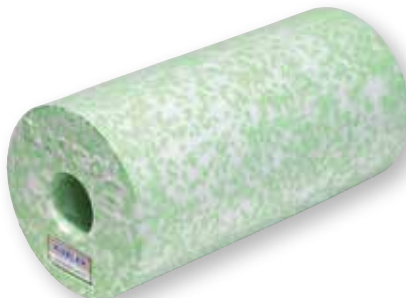

Blackroll® MED

20% weicher als die Standard-Blackroll in schwarz. Geeignete Ausführung für schmerzempfindliche Anwender und Einsteiger. Ansonsten gleich in der Anwendung zum Lösen von Verspannungen und Verklebungen im Bindegewebe und den Muskelfaszien, zur Selbstmassage und als Trainingsgerät für stabilisierende Übungen der tieferliegenden Rumpfmuskulatur.

T5164 Ø 15 x 30 cm, grün/weiss Stück 39.-
K1648 Ø 15 x 45 cm, grün/weiss Stück 58.-



TOGU Blackroll

Die TOGU Blackroll ist das ideale Regenerationstool zur Selbstmassage und zur Lösung der Myofascia (bindegewebige Umhüllung von Muskeln und Muskelgruppen):

- Vorbeugung und Behandlung von Myofascien- und Muskelbeschwerden
- Aktive Regeneration mit verbesserter Durchblutung
- Triggerzonenbehandlung bei Verspannungen durch Sport- und Alltagsbelastungen
- Einfache Selbstmassage
- Ideales Aufwärmen vor und Regeneration nach dem Sport.

T5039 Ø 15 x 30 cm, schwarz Stück 37.-
K1647 Ø 15 x 45 cm, schwarz Stück 54.-



Blackroll® DuoBall

Mit seinen punktuellen Anwendungsmöglichkeiten ist der DuoBall ideal zur Massage des Rückens oder des Nackens geeignet. Zur Verwendung an der Wand oder auf dem Boden. Durch den Abstand zwischen den zwei Bällen wird das Rückrad geschont und die Massage ist noch effektiver.

T5166 16 x 8 x 8 cm Stück 22.-
T5167 27 x 12 x 12 cm Stück 31.-



Blackroll® GROOVE Standard

Die gerillte Oberfläche der Blackroll GROOVE Standard bringt die Rolle auf hartem Untergrund zu vibrieren und fördert so stark die Durchblutung. Starker Massageeffekt für intensive Anwendungen und Aktivierung, geeignet für alle Anwendungen am Boden. Trainingsgerät zum Lösen von Verspannungen und Verklebungen im Bindegewebe und der Faszien, zur Entspannung und Selbstmassage aber auch zur Vorbeugung und Behandlung von Cellulite.

T5165 Ø 15 x 30 cm, schwarz Stück 46.-



Blackroll® PRO

50% härter als die Standard-Blackroll in schwarz. Für intensive Anwendungen und für schwerere Personen. Ansonsten gleich in der Anwendung zum Lösen von Verspannungen und Verklebungen im Bindegewebe und den Muskelfaszien, zur Selbstmassage und als Trainingsgerät für stabilisierende Übungen der tieferliegenden Rumpfmuskulatur.

T5044 Ø 15 x 30 cm, orange Stück 43.-

Blackroll Ball®

Ergänzend zur Blackroll lassen sich Verklebungen und Verspannungen des Bindegewebes und der Faszien mit Hilfe der Bälle und der Mini-Rolle gezielt und punktuell einfach und zu jeder Zeit selbst massieren. Auch für Massage der Arme, des Nackens oder der Füße geeignet.



T5143 Ø 8 cm Stück 12.-
T5144 Ø 12 cm Stück 15.-



Blackroll® Booster

Faszientraining kombiniert mit Vibration hat einen tieferen Massageeffekt. Der Motor kann bei Blackroll Faszienrollen (30 x 15 cm) nachgerüstet werden. Die Intensität der Vibration ist stufenlos verstellbar (Frequenzbereich: 12-56 Hz). Mit Ladebuchse für den Anschluss eines Mini-USB Kabel.

K1646 Stück 292.-



Blackroll® VYPER Set

Set aus Blackroll Groove mit integriertem Vibrationsmotor, Blackroll Mini und einem Faszien-Ball 8 cm. Die Vibration kann in 3 Stufen eingestellt werden. Auch die punktuelle Belastung eines Triggerpunkts wird als deutlich weniger schmerzhaft empfunden. Inkl. Ladekabel. Akkulaufzeit: ca. 2 Std. auf höchster Stufe.

K1639 Set 264.-



Gymstick Faszien-Set

Während die Rolle grossflächige Muskelketten mobilisiert, lockert der Ball verspannte Muskeln in den kleineren Muskelgruppen wie Füßen, Schultern, oberer Rücken und Armen auf. Die Faszien-Rolle kann aufgrund Ihrer Struktur auch für Trigger Points eingesetzt werden. Zusätzlich kann die praktische Faszienrolle zum Rumpfstabilisations- und Muskelaufbautraining genutzt werden. Der Ball wird sehr punktuell eingesetzt und eignet sich auch ideal zur Massage der Gesässmuskulatur. Rolle (Lxø) 30x10 cm, Ball: ø 6,3 cm.

K1856 Rolle und Ball Set 63.-



Massageroller TRAINER

Zur effektiven Massage und Entspannung von Bindegewebe und Muskulatur. Die aufgedruckten 12 Übungen geben dabei grundlegende Anleitung zu Ausführung und Dauer. Masse der Rolle 61 cm x Ø 15 cm. Max. Körpergewicht ca. 135 kg.

K1626 Stück 88.-



Trimilin-Trampoline

Trainieren auf dem Trampoline hält fit und gesund, macht schlank und lädt energetisch auf. Das Besondere am Trimilin: Die einzigartige Spezialmatte. Mit Garantie auf höchste Elastizität und Lebensdauer. Standbeine sind mit abriebfesten, weissen Kunststoff-Füssen ausgestattet und hinterlassen selbst auf Parkett und hellen Teppichböden keine Spuren. Alle Trimilin PLUS Modelle haben einklappbare Beine. Die Randbezüge werden standardmässig in silber geliefert. Die stabile Bauweise ist TÜV-geprüft.

	SPORT	MED	PRO	SWING
Durchmesser	102 cm	102 cm	102 cm	122 cm
Weichheit/Elastizität	•	•••	••	••••
empfohlen bis Körpergewicht ca.	120 kg	100 kg	180 kg	95 kg
Gewicht ca.	11 kg	11 kg	12 kg	10 kg
Aufhängung der Sprungmatte	36 Federn	36 Federn	48 Federn	Gummikabel
Aufhängung der Federn	Speziallösen	Stahlbügel	Stahlbügel	-
Beinlänge	20 cm	20 cm	20 cm	25 cm
einklappbare Beine lieferbar	-	MED-PLUS	PRO-PLUS	SWING-PLUS



Haltegriff für Trimilin

T5089 Med & Sport

Stück 59.-

T5090 Swing

Stück 68.-

Trampoline Trimilin MED

Belastung Körpergewicht ab 25 kg bis 100 kg.

G1520 Ø 102 cm

Stück 298.-

Trampoline Trimilin MED PLUS

Belastung Körpergewicht ab 25 kg bis 100 kg.

G1528 Ø 102 cm, einklappbare Beine

Stück 359.-



Trampoline Trimilin PRO

Belastung Körpergewicht bis 180 kg.

G1530 Ø 102 cm

Stück 364.-

Trampoline Trimilin SWING

mit Gummikabel-Aufhängung

G1545 Ø 122 cm

Stück 362.-

Trampoline Trimilin SPORT

Belastung Körpergewicht ab 50 kg bis 120 kg.

G1510 Ø 102cm

Stück 210.-

Trampoline Trimilin PRO PLUS

Belastung Körpergewicht bis 180 kg.

G1539 Ø 102 cm, einklappbare Beine

Stück 432.-

Trampoline Trimilin SWING PLUS

mit Gummikabel-Aufhängung

G1546 Ø 122 cm, einklappbare Beine

Stück 427.-

Trampoline Trimilin Vario miniswing

Die Trimilin Trampoline Vario verfügen über ein neuartiges Spannsystem mit Gummikabeln anstelle von Stahlfedern. Jedes Trampoline hat 12 einzelne Gummikabel, die individuell eingehängt werden können und somit für eine weichere oder strammere Spannung der Sprungmatte sorgen. So kann ein Trampoline von unterschiedlichen Personen mit verschiedenen Ansprüchen an die Härte der Federung genutzt werden.



4 mögliche Stufen einstellbar



Trampoline Trimilin Vario miniswing

- Durchmesser 102 cm
- Rahmenhöhe 26 cm
- Gewicht ca. 8 kg
- Sprungmatte blau
- Auch mit einklappbaren Beinen erhältlich
- Max. Benutzergewicht 120 kg

G1540

Stück 388.-

G1541 einklappbare Beine

Stück 449.-

Trampoline Trimilin Vario miniswing

- Durchmesser 120 cm
- Rahmenhöhe 29 cm
- Gewicht ca. 9 kg
- Sprungmatte schwarz
- Auch mit einklappbaren Beinen erhältlich
- Max. Benutzergewicht 130 kg

G1543

Stück 475.-

G1544 einklappbare Beine

Stück 536.-

Trampoline Trimilin Vario superswing

- Durchmesser 120 cm
- Rahmenhöhe 35 cm
- Gewicht ca. 9 kg
- Sprungmatte blau
- Auch mit einklappbaren Beinen erhältlich
- Max. Benutzergewicht 110 kg

G1547

Stück 536.-

G1548 einklappbare Beine

Stück 602.-



Minitrampolin FUN HOP

für Fitness-Training, Jogging und Gymnastik zu Hause! Rohrrahmen mit Spezialfedern und Randschutz. 6 stabile Rohrbeine mit stoss-dämpfenden Gummifüssen. Mit Trainingsanleitung, zerlegt im Karton. Farbe rot/schwarz.

G1486 Ø 95 cm **Stück 87.-**
G1488 Ø 125 cm **Stück 145.-**



Fitness Trampolin

Fitness-Trampoline für das Power-Workout im Fitness-Studio oder zuhause im eigenen Fitnessraum. Die langlebigen Gummiseile sorgen für gelenkschonende und softe Sprünge und Rebounds. Abnehmbarer Haltebügel für Sicherheit bei hohen Sprüngen. Sprungfläche Ø 85 cm, Stellfläche Ø 135 cm. Gewicht 12 kg. Mit bodenschonenden Gummifüssen, platzsparend stapelbar.

G1506 bis max. 60 kg **Stück 402.-**
G1507 bis max. 120 kg **Stück 451.-**



Minitrampolin TRIMM-TRAMP

sehr stabiler Rahmen, galvanisch verzinkt, mit 6 einschraubbaren Füßen mit auswechselbaren Bodenschonern. 36 verzinkte Stahlfedern, Sprungtuch aus PVC-beschichtetem Gittergewebe, hochreissfest, Rahmenpolster-Ganzabdeckung. Rahmen-Eckmass ca. 112 cm, Sprungtuch-Eckmass ca. 85 cm. Für Dauerbelastung im Studio- und Vereinsbetrieb.

G4927 **Stück 509.-**



Trampolin MAGIC JUMP

Klein, kompakt und sehr benutzerfreundlich - so präsentiert sich das neue MAGIC JUMP. Platzsparend zusammengeklappt lässt es sich in der mitgelieferten Tragetasche überall mit hinnehmen. Durchmesser 120 cm, 8 Metallfüsse, 21 cm hoch. Strapazierfähiges Sprungtuch mit 32 Spiralfedern. Belastbar bis max. Körpergewicht 100 kg. Gewicht: 10 kg. Gr. zusammengeklappt: 120 x 60 cm

G1538 Ø 120 cm, faltbar **Stück 111.-**



Fitness Trampolin

Fitnessstraining auf dem Trampolin bringt nicht nur den Herzkreislauf in Schwung, es stärkt darüber hinaus die Muskulatur, verbessert Haltung und Beweglichkeit und fördert den Gleichgewichtssinn. Mittels zusätzlicher Standbeine kann sogar „bergauf“ oder „bergab“ gesprungen werden. Trampolin-Ø 104 cm, Sprungtuch aus Nylon Ø 71 cm, 32 Stahlfedern. Für eine platzsparende Lagerung sind die Beine abklappbar und der Bügel abnehmbar. Gewicht ca. 10 kg. Max. Belastbarkeit 135 kg.

G1508 faltbar mit Haltebügel **Stück 198.-**



SANCTBAND Trainings-Band

Das neuartige Trainings-Band für ein Ganzkörpertraining wird aus hochwertigem Naturlatex hergestellt. Das Übungsband wird fast puderfrei und mit einem sehr geringen Anteil an Protein hergestellt, wodurch das allergische Potential sehr stark vermindert wird. Das Latexband bietet alle Vorteile eines herkömmlichen Übungsbandes.

- Masse Rolle (LxB): 5,50 m x 15 cm.
- Nahezu puderfrei
- Kein Nachpudern erforderlich
- Kein Zusammenkleben der Bänder
- Reduzierte Latexproteine
- Reduktion des allergischen Potentials
- Ideal für Sport und Therapie



SANCTBAND Trainings-Band 5,50 m

Masse Rolle (LxB): 5,50 m x 15 cm.

G2100 extra leicht, pfirsich	Stück 18.-
G2101 leicht, orange	Stück 19.-
G2102 mittel, grün	Stück 20.-
G2103 stark, blau	Stück 22.-
G2104 extra stark, violett	Stück 27.-
G2105 super stark, grau	Stück 41.-

SANCTBAND Trainings-Band 46 m

Masse Rolle (LxB): 46 m x 15 cm.

G2107 extra leicht, pfirsich	Stück 124.-
G2108 leicht, orange	Stück 131.-
G2109 mittel, grün	Stück 147.-
G2110 stark, blau	Stück 159.-
G2111 extra stark, violett	Stück 206.-
G2112 super stark, grau	Stück 245.-

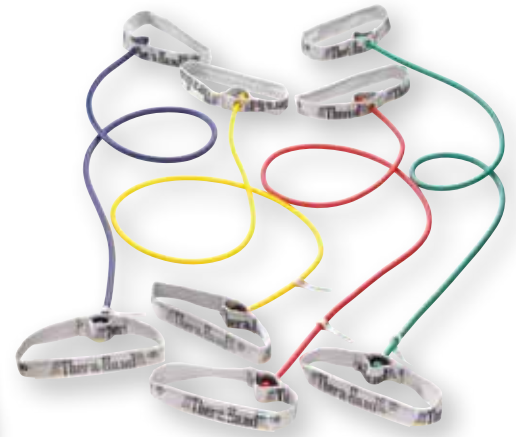

Thera-Band® Tubing mit Griffen

mit flexiblen Griffen

Für individuelles Fitness- und Widerstandstraining in allen Bereichen. In verschiedenen Widerständen erhältlich. Länge: 140 cm.

G2150 leicht, gelb	Stück 22.-
G2151 mittel, rot	Stück 22.-
G2152 stark, grün	Stück 22.-
G2153 extra stark, blau	Stück 22.-
G2154 spezial stark, schwarz	Stück 22.-



THERA-BAND® Tubing, 30,50 m

Für individuelles Fitness- und Widerstandstraining in allen Bereichen. Zuschneidbar auf die gewünschte Länge in verschiedenen Widerständen erhältlich.

G2165 leicht, gelb	Stück 94.-
G2166 mittel, rot	Stück 109.-
G2167 stark, grün	Stück 115.-
G2168 extra stark, blau	Stück 122.-
G2169 spezial stark, schwarz	Stück 129.-



THERA-BAND® Tubing, 7,50 m

Für individuelles Fitness- und Widerstandstraining in allen Bereichen. Zuschneidbar auf die gewünschte Länge in verschiedenen Widerständen erhältlich.

G2160 leicht, gelb	Stück 22.-
G2161 mittel, rot	Stück 29.-
G2162 stark, grün	Stück 29.-
G2163 extra stark, blau	Stück 31.-
G2164 spezial stark, schwarz	Stück 36.-



Original THERA-BAND® Türanker

Im sportlichen Bereich können Thera-Bänder und Tubing mit Hilfe von Türankern noch flexibler und individueller eingesetzt werden. Materialschonende und vielseitige Befestigungsmöglichkeiten erlauben anforderungsspezifisches Training für Jedermann. Thera-Band® oder Tubing einfach durch die kleinen Endschlaufen führen, festziehen, fertig.

G2191	Stück 11.-
-------	------------

Original THERA-BAND® Griffe

Weiche Schaumgummi-Griffe machen das Training mit Bändern noch angenehmer. Variabel einsetzbar für alle Bänder.

G2190	Paar 15.-
-------	-----------

Original Thera-Band®

ein reines Naturprodukt aus 100 % Latex, ca. 12,8 cm breit. Das Therapieband aus den USA bewirkt isometrische und isotonische Muskelkräftigung und hilft Kontrakturen der gegenzüglerischen Muskulatur zu lösen. Für individuelles Fitness- und Widerstandstraining im Studio oder zu Hause, krankengymnastische Behandlung und zum Selbstüben nach Anleitung hervorragend geeignet. Die Stärke der Bänder wird je nach Kraft und Alter, Schwere der Verletzung oder Erkrankung gewählt. Die Länge des Bandes passt sich jeder selbst an.

Original THERA-BAND® 2,50 m • 5,5 m • 45,5m



Original THERA-BAND® 5,50 m

ein reines Naturprodukt aus 100 % Latex, ca. 12,8 cm breit. Das Therapieband aus den USA bewirkt isometrische und isotonische Muskelkräftigung und hilft Kontrakturen der gegenzüglerischen Muskulatur zu lösen. Für individuelles Fitness- und Widerstandstraining im Studio oder zu Hause, krankengymnastische Behandlung und zum Selbstüben nach Anleitung hervorragend geeignet. Die Stärke der Bänder wird je nach Kraft und Alter, Schwere der Verletzung oder Erkrankung gewählt. Die Länge des Bandes passt sich jeder selbst an.

☛ G2194 extra leicht, beige	Rolle 25.–
☛ G2180 leicht, gelb	Rolle 26.–
☛ G2181 medium, rot	Rolle 26.–
☛ G2182 stark, grün	Rolle 30.–
☛ G2183 extra stark, blau	Rolle 33.–
☛ G2184 spezial stark, schwarz	Rolle 35.–
☛ G2185 super stark, silber	Rolle 57.–
☛ G2193 maximal stark, gold	Rolle 72.–

Original THERA-BAND® 45,50 m

ein reines Naturprodukt aus 100 % Latex, ca. 12,8 cm breit. Das Therapieband aus den USA bewirkt isometrische und isotonische Muskelkräftigung und hilft Kontrakturen der gegenzüglerischen Muskulatur zu lösen. Für individuelles Fitness- und Widerstandstraining im Studio oder zu Hause, krankengymnastische Behandlung und zum Selbstüben nach Anleitung hervorragend geeignet. Die Stärke der Bänder wird je nach Kraft und Alter, Schwere der Verletzung oder Erkrankung gewählt. Die Länge des Bandes passt sich jeder selbst an.

☛ G2194S extra leicht, beige	Rolle 166.–
☛ G2180S leicht, gelb	Rolle 178.–
☛ G2181S medium, rot	Rolle 184.–
☛ G2182S stark, grün	Rolle 206.–
☛ G2183S extra stark, blau	Rolle 235.–
☛ G2184S spezial stark, schwarz	Rolle 278.–
☛ G2185S super stark, silber	Rolle 335.–
☛ G2193S maximal stark, gold	Rolle 464.–

Original THERA-BAND® 2,50 m

im praktischen Reissverschlussbeutel mit Übungsanleitung. Der ideale Trainer für zu Hause, auf Reisen, im Verein oder Fitness-Studio.

☛ G2186 leicht, gelb	Stück 19.–
☛ G2187 mittel, rot	Stück 19.–
☛ G2188 stark, grün	Stück 19.–
☛ G2189 extra stark, blau	Stück 19.–
☛ G2192 spezial stark, schwarz	Stück 19.–



Latexfree Übungsband 2,5 m

Das latexfreie Übungsband bietet eine Vielzahl an Übungsmöglichkeiten und ist speziell für Allergiker geeignet. Mit hervorragendem Kraft-/Dehnungsverhalten und seiner halogenisierten Oberfläche, bleibt das Band länger griffig und widerstandsfähig ohne Pflege und Puder.

Latexfree Übungsband 2,5 m

☛ T5000 leicht, gelb	Stück 21.–
☛ T5001 mittel, rot	Stück 21.–
☛ T5002 stark, grün	Stück 21.–
☛ T5003 extra stark, blau	Stück 21.–



Latexfree Übungsband 6,0 m

☛ T5004 leicht, gelb	Rolle 42.–
☛ T5005 mittel, rot	Rolle 42.–
☛ T5006 stark, grün	Rolle 42.–
☛ T5007 extra stark, blau	Rolle 42.–

Latexfree Übungsband 25 m

☛ T5008 leicht, gelb	Rolle 174.–
☛ T5009 mittel, rot	Rolle 174.–
☛ T5010 stark, grün	Rolle 174.–
☛ T5011 extra stark, blau	Rolle 174.–



THERA-BAND® LATEXFREI

Rolle 22,86 m lang, ca. 14 cm breit:

- Latexfrei - ideal für Allergiker
- Bedarf keiner Pflege oder Puder
- Lange haltbar und griffig
- Hervorragendes Kraft-Dehnungsverhalten

☛ G2240 leicht, gelb	Rolle 109.–
☛ G2241 rot, mittel	Rolle 119.–
☛ G2242 grün, stark	Rolle 129.–
☛ G2243 blau, extra stark	Rolle 132.–



SvelRing

Das ringförmig gewebte Elastikband ist ca. 4 cm breit und 38 cm lang (flach aufeinander gelegt). Sehr vielfältig einsetzbar, robust und waschbar!

G2120 **Stück 9.-**

Elastiband

Bei diesem Trainingsband sind die Stärken 10, 12 und 15 kg in einem Band vereint. Mit Hilfe der nummerierten Schlaufen kann die entsprechende Zugkraft gewählt werden. Das robuste und universell einsetzbare Trainingsband ist auch in der Wassergymnastik einsetzbar. Länge: 95 cm.

G2117 3 Stärken **Stück 24.-**



Elastiband MAXI

Das Elastiband mit einem maximalen Widerstand von 10 kg besitzt 5 Schlaufen von jeweils ca. 22 cm Länge für Hände oder Füße. Robust und vielfältig einsetzbar zur Kräftigung aller wichtigen Muskelgruppen wie Rücken, Schulter, Arme, Beine, etc. Auch im Wasser geeignet. Bei max. 30 Grad waschbar. Masse 110 x 4 cm.

G2125 **Stück 25.-**

Elastiband

Robustes und universell einsetzbares Trainingsband für zahlreiche verschiedene Muskelgruppen. Mit Hilfe der nummerierten Schlaufen können verschiedene Übungen absolviert werden. Auch in der Wassergymnastik einsetzbar. Länge: 80 cm.

G2113 7 kg	Stück 18.-
G2114 10 kg	Stück 20.-
G2115 15 kg	Stück 22.-
G2116 20 kg	Stück 31.-



CM-Band

Einzigartiges Gymnastikband, das in seiner Länge, wie auch in seiner Zugstärke reguliert werden kann. Dies wird erst möglich durch den patentierten Clip-Verschluss, mit dem das CM-Band an jede Körpergröße und an jedes Fitnessniveau angepasst werden kann. Zusätzlich ist es mit zwei Schlaufen für Arme und Beine ausgestattet. Das CM-Band ist äusserst reissfest und kann auch im Wasser genutzt werden. Da die Haut nicht in Kontakt mit dem eingearbeiteten Latex kommt, besteht keine Gefahr einer allergischen Reaktion. Lieferung inklusive Übungsanleitung.

W7980 **Stück 20.-**
W7981 10-er Set **Set 155.-**



Elastiband Poster

Poster für das Elastiband. **G2118 85 Übungen** **Stück 3.-**

Elastiband DVD

Übungs DVD für das Elastiband. Sprache: Deutsch. **G2119 70 Minuten** **Stück 15.-**



Reebok® Resistance Tube PROFESSIONAL

Hochwertiger Tube mit speziell verstärktem und „Anti Sweat“ beschichtetem Griffstück. Besonders geeignet für den Fitness-Studio-Betrieb. Hochwertiges 100%iges Naturlatex, extrem elastisch, dehnbar und belastbar, längenverstellbar.
K3856 Level 1, leicht **Stück 24.-**
K3857 Level 2, mittel **Stück 25.-**
K3858 Level 3, schwer **Stück 27.-**



Fitness Tube

Klassisches Fitnessgerät für das Training vieler grosser Muskelgruppen. Für den professionellen Einsatz im Fitnessstudio als auch für ein effektives Training zuhause. Tubes aus Naturkautschuk-Latex mit progressivem Zugwiderstand. Länge: ca. 141 cm.

K6476 gelb, leicht	Stück 11.-
K6477 grün, mittel	Stück 12.-
K6478 rot, stark	Stück 13.-
K6479 blau, extra stark	Stück 14.-



Rubberband

Das Rubberband ist das kleine und effektive Trainingsgerät und wird speziell im Widerstandstraining eingesetzt. Viele verschiedene Muskeln lassen sich stärken und kräftigen.

K6456 27 x 1,8 cm, leicht, gelb	Stück 4.-
K6457 28,5 x 2,4 cm, mittel, rot	Stück 4.-
K6458 29 x 2,9 cm, stark, grün	Stück 4.-

Rubberband XL

K6473 27,5 x 5 cm, leicht, gelb	Stück 6.-
K6474 27,5 x 5 cm, mittel, grün	Stück 7.-
K6475 27,5 x 5 cm, stark, rot	Stück 8.-



Fitness Ankle-Tube

Ideal für ein intensives Power-Training der Bein- und Oberkörper-Muskulatur. Weich gepolsterte Bandagen mit Klettverschluss sorgen für den optimalen Halt während der Übungen - ohne Druckstellen und Abschnürungen.

K3875 gelb, leicht	Stück 21.-
K3876 grün, mittel	Stück 21.-
K3877 rot, stark	Stück 21.-



Fitness Tube TONER

Vielseitig nutzbares Übungsgerät für das gezielte Training einzelner Muskelgruppen des Ober- und Unterkörpers. Die besondere Achterteilung ermöglicht eine Vielzahl spezieller Zugübungen und bietet durch drei stabile Soft-Griffe zusätzliche Sicherheit und besseren Halt bei jeder Übung.

K3870 gelb, leicht	Stück 14.-
K3871 grün, mittel	Stück 14.-
K3872 rot, stark	Stück 14.-



Tube RING

Beim Tube Ring haben Sie keine offenen Enden. Er hat kaum Gewicht und ist sehr handlich, dabei wirkungsvoll und variabel im Einsatz. Zur gezielten Verbesserung einzelner muskulärer und koordinativer Schwächen. Für Oberkörper und Beine. Die Griffe sind mit einem hochwertigen Softschaum überzogen.

K3880 gelb, leicht	Stück 11.-
K3881 grün, mittel	Stück 12.-
K3882 rot, stark	Stück 11.-



Sanctband Loop Mini

Das Loopband ist ideal für Übungen der unteren Extremität (Adduktoren-, Abduktoren-, Venentraining etc.), für Kraft- und Stabilitätstraining in Therapie, Rehabilitations- und Fitnessstraining, Yoga und Pilates. Das spezielle Loop Mini erlaubt eine erweiterte Trainingswirkung bei Adduktoren- und Abduktorenübungen, da auch schon bei geringeren Abstreizwinkeln des Übungsbeines der Trainingseffekt eintritt. 5 cm breit.

- Angenehme Haptik und frische, attraktive Farben
- Reduzierte Latexproteine und Puder
- Für Kraft- und Stabilitätstraining
- Anpassbar und keine Druckstellen an der Haut
- Kein lästiges Knoten notwendig

G2130 extra leicht, pfirsich	Stück 9.-
G2131 leicht, orange	Stück 10.-
G2132 mittel, grün	Stück 10.-
G2133 stark, blau	Stück 11.-



Body Tube PREMIUM

Sehr belastbare und langlebige Tubes aus Latex mit Ummantelung aus Nylon. Die Nylonhülle schützt zum Einen das Band, zum Anderen den Anwender, falls das Tube doch einmal reißen sollte! Geeignet bei Latexallergien. Länge 160 cm inkl. Griffe aus PVC.

K6465 gelb, leicht	Stück 20.-
K6466 grün, mittel	Stück 21.-
K6467 rot, stark	Stück 22.-
K6468 blau, extra stark	Stück 23.-



Original Deuserband

Endloses Gummiband, aus hochelastischem Kautschuk, mit Übungstafel, 100 cm lang, 35 mm breit.

G4462	Stück 39.-
--------------	-------------------

Original DEUSER-Band LIGHT

Das Deuserband mit einer um 40% verminderten Zugkraft. Einsatzmöglichkeiten speziell für Reha und Therapie. Endloses Gummiband ca. 15 mm breit und 100 cm lang.

G4463	Stück 37.-
--------------	-------------------

Flowin® Professional

Das effektive Workout mit Flowin®. Das Trainingsgerät verspricht auch Sportlern mit hohem Trainingsanspruch das Erreichen gesetzter Ziele. Flowin® kann bei einer Vielzahl an Übungen unterstützend eingesetzt werden. Man trainiert mit dem eigenen Körpergewicht und nutzt dabei die Reibung der Pads auf der Matte aus. In einer Übung werden dabei mehrere Muskelgruppen aktiviert. Je nach Übungsausführung, kann man sein Training nach den eigenen Möglichkeiten steuern. Dabei spielt beim Erreichen maximaler Ergebnisse weder das Alter noch die eigene körperliche Fitness ein Rolle.



Flowin® Sport

Das Set beinhaltet:

- 1 x aufrollbare Matte (140 x 100 cm)
- 1 x Trainings-DVD
- 1 x Trainingsanleitung
- 2 x Fuss-Pads
- 2 x Hand-Pads
- 1 x Knie-Pad
- 1 x praktische Tragetasche mit Reißverschluss

Flowin® Professional

Das Set beinhaltet:

- 1 x starre Trainingsmatte (LxBxH: 140x100x6 cm)
- 1 x Trainingsanleitung
- 2 x Fuss-Pads
- 2 x Hand-Pads
- 1 x Knie-Pad

K1391 Stück 415.- **K1390** Stück 248.-



Flowin® Pro

Das Set beinhaltet:

- 1 x starre Trainingsmatte (LxBxH: 140x100x6 cm)
- 1 x Trainingsanleitung
- 2 x Fuss-Pads
- 2 x Hand-Pads
- 1 x Knie-Pad

K1389 Gold Stück 479.-



GYMSTICK

Der GYMSTICK ist ein einfaches, effektives und vielseitiges Trainingsgerät für den Einsatz in der Physiotherapie, im Fitnessstudio und im Verein, sowie für das selbständige, individuelle Training zu Hause. Er lässt sich für alle Übungen einsetzen, die mit freien Hanteln durchführbar sind und verbessert dabei Herz- und Kreislaufunktionen, Kraft, Ausdauer, Beweglichkeit, Gleichgewicht und die Fettverbrennung. Die 75 cm langen Latextubes werden an beiden Enden des Stabes (130 cm) angebracht und die beiden freien Schlingen werden unter den Füßen befestigt. Der Widerstand kann nun einfach und schnell reguliert werden, indem man die Tubes um den Stick wickelt. Lieferung inkl. Aufbewahrungstasche und Übungsanleitung.

G2170 leicht - grün	Stück 101.-
G2171 medium - blau	Stück 101.-
G2172 stark - schwarz	Stück 101.-
G2173 extra stark - silber	Stück 102.-
G2174 maximal stark - gold	Stück 101.-



FlowTonic® Pads

• Für alle glatten Böden geeignet
 • Kern aus geschlossenzelligem Polyethylen
 • Material: 100 % Nylon
 • Masse: 26 cm

K1392 Paar 33.-



Slide Pads

Slide Pads eignen sich zur Kräftigung vieler Muskelgruppen. Ideal sind die leicht gleitenden Pads allerdings für das Coretraining zur Kräftigung des Rumpfes. Die Oberseite besteht aus einem rutschfesten, ergonomischen Material, welches optimalen Halt für Hände und Füße bietet. Die beiden Slide Pads lassen sich mit einem Clip verbinden. Kleines handliches aber sehr effektives Trainingsgerät. Ø ca. 20 cm pro Pad.

K1636 Paar 45.-



Power Slider Gymstick™

Trainingsgerät zur Verbesserung von Schnell- und Explosivkraft, Ausdauer, Koordination und Beweglichkeit. Das Set beinhaltet das Power Slider Board 180 x 50 cm, ein Paar Gleitüberzüge für die Füße, DVD und Übungsanleitung. Material: PE-Oberfläche mit rutschfester Unterseite.

K1623 180 x 50 cm Stück 134.-
K1624 230 x 50 cm Stück 173.-



TOGU Topanga

- Topanga Training stabilisiert, stützt und entlastet
- Vielseitig verwendbar
- Füllung: Sand-Granulat-Gemisch
- Masse: Ø 39 cm
- Lieferung inkl. Übungsanleitung

T5081 3 kg, grün	Stück 66.-
T5086 4 kg, grau	Stück 77.-



Gewichtsmanschetten

Dank der breiteren und längeren Klettverschlüsse für Hand- und Fussgelenke zu benutzen. Aus 100% Polyester. blau/schwarz

K2128 2 x 1,25 kg	Paar 19.-
K2129 2 x 2,25 kg	Paar 25.-



Gewichtsweste NEOPREN

Gewichtsweste mit breiten Klettverschlüssen für sehr gute Passform. Mit 30 Gewichtssäckchen zu je 300 g lässt sich das Gewicht der Weste dem Leistungsniveau anpassen. Universalgrösse.

K2154	Stück 129.-
--------------	--------------------

Sveltus® Aqua Band Gewichtsmanschette

Die perfekte Gewichtsmanschette für den Einsatz im Wasser und speziell in der Wassergymnastik. Das angenehme Material ist sehr hautfreundlich und lässt sich sehr gut im Wasser einsetzen. Die Gewichtsmanschette dient als Hand- und Fussgelenksmanschette. Die Gewichte können entnommen werden und der Bezug kann separat gewaschen werden. Material Bezug: 70 % Nylon und 30 % Polyurethan-Mesh. Gewichte: Silikon Gemisch.

W2923 0,5 kg	Paar 26.-
W2924 1 kg	Paar 34.-

Gewichtsmanschetten

Hand- und Fuss-Manschetten im 2er-Set mit Klettverschluss, voll und individuell verstellbar, Füllung: Metallkörnchen. Material: 30% Terylene, 70% Nylon.

K2160 Level 1, 0,5 kg	Paar 16.-
K2161 Level 2, 1,0 kg	Paar 19.-
K2162 Level 3, 1,5 kg	Paar 21.-
K2163 Level 4, 2,0 kg	Paar 26.-



Gewichtsweste

Zum Konditionstraining in allen Sportarten. 100% Baumwolle. Ca. 10 kg. Mit 9 austauschbaren Gewichtssäckchen, passend für alle Körpergrössen, Farbe schwarz.

K2139	Stück 94.-
--------------	-------------------



Das Wasser als schnell bewegliche Masse im Inneren der Slashpipe fordert beim Training ständige ausgleichende und stabilisierende Bewegungen. Das ganzheitliche Training fördert Koordination, Kraft und Kraftausdauer gleichermaßen und eignet sich sowohl für den Einsatz in der Therapie, beim Fitness-training als auch im Leistungssport.



SLASHPIPE® Mini

Optimale Einstiegsvariante in das Slashpipe-Training. Zwei-Hand Slashpipe für Kinder und Senioren in der Therapie, Studio und Verein oder dem Training zu Hause. Länge 120 cm, Ø 6 cm, Gewicht ca. 2,5 kg.

K2222 orange	Stück 208.-
K2223 blau	Stück 208.-

SLASHPIPE® Single

Einhand-SLASHPIPE. Mit nur 1 kg fordert die SLASHPIPE Single insbesondere die Muskulatur im Schulterbereich, vom Handgelenk bis hin zum Schulterblatt. Optimal für den physiotherapeutischen und medizinischen Bereich oder für das Training zu Hause. Länge 50 cm, Durchmesser 6 cm. Gewicht ca. 1 kg.

K2220 orange	Stück 208.-
K2221 blau	Stück 208.-



SLASHPIPE® Fit

Der Allrounder unter den Slashpipes eignet sich für Erwachsene und Fortgeschrittene, bei Group Fitness in Studio und Verein, Personal Training oder dem Training zu Hause. Länge 150 cm, Ø 7 cm, Gewicht ca. 3,5 kg.

K2224 orange	Stück 234.-
K2225 blau	Stück 234.-

SLASHPIPE® Pro

Für fortgeschrittene und ambitionierte Sportler im Personal- und Functional Training. Länge 150 cm, Ø 9 cm, Gewicht ca. 5,5 kg.

K2226	Stück 292.-
K2227 blau	Stück 292.-



SLASHPIPE® Monsterpipe

Für den Leistungssport und besonders ambitionierte Sportler. Besonders geeignet beim Training mit maximaler Körperspannung und -kraft. Länge 200 cm, Ø 11 cm, Gewicht ca. 12,5 kg.

K2228 orange	Stück 592.-
K2229 blau	Stück 624.-

SLASHPIPE® Kombiständer

Zur platzsparenden Aufbewahrung von bis zu 16 Slashpipes (12 Slashpipes Mini/Fit und 4 Pro/Monster). Ordentliche, übersichtliche und griffbereite Lagerung, ideal für das Fitnessstudio oder den Therapiebereich.

K2230	Stück 664.-
--------------	--------------------



Handgewichtständer

Praktischer Handgewichtständer auf Rollen. Ideal für ca. 25 Paar Aerobic Kurzhanteln 0,5 kg. Profile aus stabilem Metall, schwarz lackiert. Abschlusserbar mit einem Vorhängeschloss im Lieferumfang. Masse BxHxT: 50 x 45 x 60 cm.

K3428	Stück 215.-
--------------	--------------------



Chromhantelsatz

in kompakter Ausführung, äusserst robust. Mit gerändeltem Griff. Lieferung der Hantel-Paare von 1 - 10 kg in 1-kg-Abstufung.

K7918	Set 785.-
K7937 inklusive Ablageständer	Set 1'096.-

Ablage für Chromhantelsatz

Ablagesäule für 10 Paar Chromhanteln. Massive Metallausführung mit kunststoffummanteltem Kantenschutz. Masse (BxTxH) 40 x 36 x 122 cm.

K7936	Stück 315.-
--------------	--------------------



Fausthantel

Für Gymnastik, Aerobic und Fitness-Training. Aus Gusseisen mit farbigem Vinyl-Kunststoffüberzug. Die glatte Oberfläche verhindert die Aufnahme von Schweiß und lässt sich gut reinigen. Ideale Hanteln für Studios, Vereine, Fitness-Zentren und zu Hause. Lieferung Stückweise.

K3430 0,5 kg	Stück 5.-
K3431 1,0 kg	Stück 7.-
K3432 1,5 kg	Stück 9.-
K3433 2,0 kg	Stück 13.-
K3434 3,0 kg	Stück 18.-
K3435 4,0 kg	Stück 22.-
K3436 5,0 kg	Stück 25.-

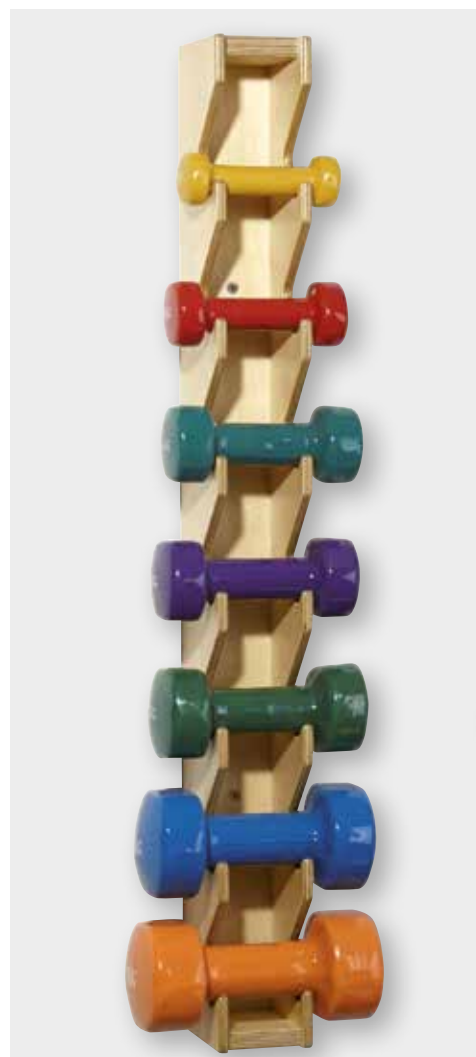

Wandhalterung für Fausthanteln

- Für die platzsparende Lagerung von 6 Fausthanteln
- Material: Holz
- Masse (HxBxT) 82 x 8 x 11 cm

K3437 **Stück 85.-**

Wandhalterung mit Fausthanteln

Fausthanteln: 0,5, 1,0, 1,5, 2,0, 3,0, 4,0 und 5,0 kg.

K3440 **Set 162.-**



Aerobic Hanteln

Softgummi ummantelt, komfortabel, verstellbare Hand- und Fusschleife mit Klettverschluss.

K2135 2 x 0,5 kg grau/blau	Paar 21.-
K2136 2 x 1 kg grau/rot	Paar 25.-
K2137 2 x 1,5 kg grau/grün	Paar 32.-
K2138 2 x 2 kg grau/violett	Paar 41.-
K2153 2 x 3 kg grau/schwarz	Paar 39.-

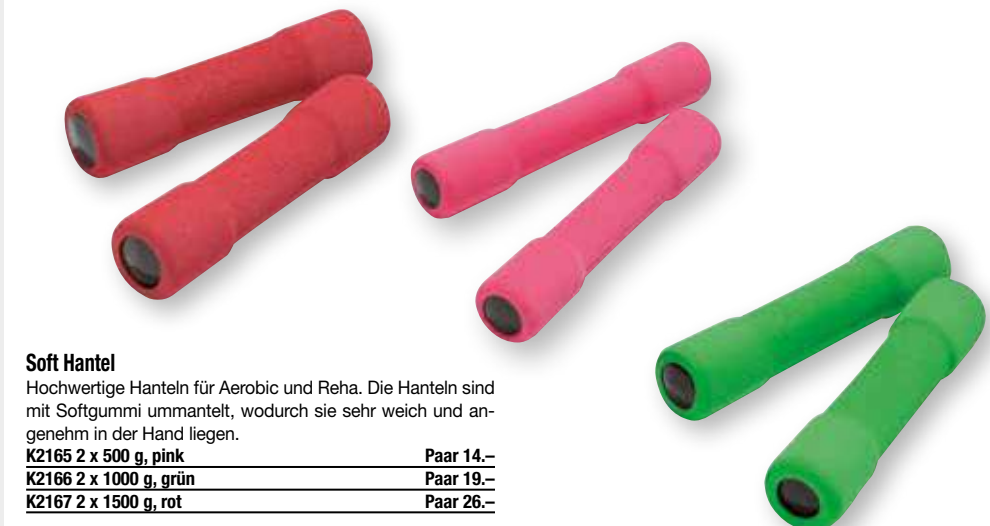

Soft Hantel

Hochwertige Hanteln für Aerobic und Reha. Die Hanteln sind mit Softgummi ummantelt, wodurch sie sehr weich und angenehm in der Hand liegen.

K2165 2 x 500 g, pink	Paar 14.-
K2166 2 x 1000 g, grün	Paar 19.-
K2167 2 x 1500 g, rot	Paar 26.-



Original pumpset!

Das Pump-Training ist unter vielen weiteren Begriffen bekannt und ist ein Trainingskonzept mit einer leichten Langhantel, die mit wenig Gewicht bestückt wird und eine hohe Wiederholungszahl pro Übung fordert. Im z.B. 1-stündigen Gruppen- und Kurstraining werden die wichtigsten Muskelgruppen zur Formung, Kräftigung und Straffung des Körpers trainiert.



Original pumpset!

Das Set besteht aus:

- 1 x Langhantel
- 1 x Paar Schnellverschlüsse
- 2 x Hantelscheibe 1,0 kg
- 2 x Hantelscheibe 2,5 kg
- 2 x Hantelscheibe 5,0 kg

K2180

Set 139.-

Original pumpset!-Hantelständer

Für 30 pumpset!-Sets, 120x100x140cm

K2149

Stück 1'348.-



Langhantelstange

ohne Schnellverschlüsse. Gewicht: 2 kg. Farbe schwarz.

K2181 130 cm, 2 kg

Stück 54.-

BODYPUMP-Hantelscheiben

kunststoffummantelt, mit Stahlsandfüllung.

K2144 1,0kg, Ø13,5cm

Paar 20.-

Hantelscheibe, 2,5 kg

Kunststoffummantelt, mit Stahlsandfüllung.

K2182 mit Griffmulde

Paar 37.-

Hantelscheibe, 5,0 kg

Kunststoffummantelt, mit Stahlsandfüllung.

K2183 mit Griffmulde

Paar 60.-

Hantelscheibe, 10 kg

Kunststoffummantelt, mit Stahlsandfüllung.

K2184 mit Griffmulde

Paar 93.-

Schnellverschlüsse

K2185 zu Pumpset

Paar 20.-



Power Disc-Set

Langhantel-Set für das klassische Gruppenfitness-Programm in Fitness-Studios.

Das Set besteht aus:

- 1 Langhantelstange, schaumstoffüberzogen, 140 cm lang, Ø 30 mm, ca. 2,2 kg
- Gummiummantelte Hantelscheiben aus Stahl mit Griffaussparungen: 2 x 1,25 kg und 2 x 2,5 kg
- 2 Federverschlüssen

K2187 10 kg

Set 118.-

Power Disc-Set

Langhantel-Set für das klassische Gruppenfitness-Programm in Fitness-Studios.

Das Set besteht aus:

- 1 Langhantelstange, schaumstoffüberzogen, 140 cm lang, Ø 30 mm, ca. 2,2 kg
- Gummiummantelte Hantelscheiben aus Stahl mit Griffaussparungen: 2 x 1,25 kg, 2 x 2,5 kg und 2 x 5 kg
- 2 Federverschlüssen

K2186 20 kg

Set 185.-



Reebok Studio Rep Set

Das Reebok Studio Rep Set ist für Gewichthebewebungen im Gruppenfitness-Programm in Fitness-Studios konzipiert. Die Scheiben sind mit einem soften aber haltbaren Gummiüberzug versehen und schonen somit Böden und Ablagen. Die Stange aus Stahl ist 140 cm lang, hat ein Gewicht von 1,5 kg, einen Durchmesser von 30 mm und besitzt im Griffbereich eine feine Ummantelung aus Gummi. Das Set enthält neben der Stange die Hantelscheiben 2 x 1,25 kg, 2 x 2,5 kg und 2 x 5 kg und 2 Verschlüsse.

K3227

Set 304.-



Power Disc-Hantelscheibe

Als Ergänzung zu den Sets K2186 und K2187 um Schwierigkeitsgrad und Trainingsintensität zu erhöhen. Das 12-eckige-Design verhindert das Davonrollen der Scheiben. Griffaussparungen erleichtern das Greifen der Scheiben und sorgen für zusätzliche Trainingsmöglichkeiten. Ein PVC-Ring schützt die Bohrung der Hantelscheibe, erleichtert das Aufbringen und schützt vor Abnutzung.

K2189 10 kg, Farbe grau

Set 66.-

Power Disc-Langhantelstange

Langhantelstange, Ø 3 x 140 cm, ca. 2,2 kg.

Mit Schaumstoffüberzug für angenehmen Griff und geringe Feuchtigkeitsaufnahme. Ohne Verschlüsse.

K2188

Set 49.-



Federverschlüsse, 30 mm

Verchromte Federverschlüsse für schnellen Scheibenwechsel.

K7023

Paar 5.-



Kit Fit'us Langhantelset

Dieses Trainingsset wurde speziell für das Kurssystem in Vereinen entwickelt. Gewichtsscheiben sind mit Kunststoff ummantelt, so dass der Boden beim Ablegen oder Herunterfallen geschützt ist. Das Set besteht aus:

- 1 Langhantelstange, verchromtes Stahl, Ø 28 mm, 130 cm, 1 kg
- 1 Paar Federverschlüsse
- Gewichtsscheiben: 2x 5 kg, 2x 4 kg, 2x 2 kg, 2x 1 kg, 2x 0,5 kg

Set 172.-



Kit Fit'us Langhantelset

Das Set besteht aus:

- 1 Langhantelstange, verchromtes Stahl, Ø 28 mm, 130 cm, 1 kg
- 1 Paar Federverschlüsse
- Gewichtsscheiben: 2 x 2 kg, 2 x 1 kg, 2 x 0,5 kg

K2170 8 kg

Set 95.-

Kit Fit'us Langhantelset

Das Set besteht aus:

- 1 Langhantelstange, verchromtes Stahl, Ø 28 mm, 130 cm, 1 kg
- 1 Paar Federverschlüsse
- Gewichtsscheiben: 2x 4 kg, 2x 2 kg, 2x 1 kg, 2x 0,5 kg

K2171 16 kg

Set 132.-



Federverschlüsse

für Kit Fit'us Langhantel.

K2172 Ø 28 mm

Paar 8.-



Reebok Rep Set Rack

Zur einfachen und gleichzeitig repräsentativen Aufbewahrung der Reebok Studio Rep Sets. Masse (LxBxH) 84,5 x 65 x 156 cm.

K3229

Stück 730.-



Ständer für Langhantel-Sets

Praktischer Ablageständer auf Rollen für ca. 20 Langhantel-Sets. Profile aus stabilem Metall, weiss lackiert. Lieferung zerlegt. Masse BxHxT: 100 x 85 x 135 cm.

K3429

Stück 429.-

Body-Bar

Gewichtsstangen für Fitness und Gymnastik. Universell einsetzbares Trainingsgerät, mit dem Sie die Intensität und Effektivität fast jeder Übung steigern können - ob nun bei Gymnastik, Aerobic, Body-Pumping o.a.. Die Kunststoffstangen sind je ca. 120 cm lang und 28 mm stark.

K3769 1 kg, orange

Stück 16.-

K3770 2 kg, blau

Stück 20.-

K3771 3 kg, rot

Stück 24.-

K3773 4 kg, grün

Stück 28.-

K3772 5 kg, schwarz

Stück 31.-



Reebok® DECK

Die vielseitige Übungsplattform kann als Aerobic-Step, Schräg- oder Sitzbank genutzt werden. Ideal für Step- und Cardio-Übungen aber auch für Krafttraining und Stretching. Es ermöglicht abwechslungsreiche Ganzkörper-Workouts in Verbindung mit Hanteln oder Tubes, sowohl für den Gruppenfitnessbereich als auch für das Einzeltraining zu Hause. Als Step höhenverstellbar von 20,5 auf 35,5 cm, als Schrägbank mit 3 unterschiedlichen Neigungen. Anti-Rutsch-Oberfläche, Stauraum für Tubes und Hanteln, rutschfeste Füße, Einhängetechniken für Resistance Tubes. Schnelle Verstellbarkeit über Schnappverschlüsse. Masse (LxBxH) 110 x 33 x 20,5-35,5 cm. Gewicht ca. 11,5 kg.

K3207

Stück 315.-



Reebok® CORE BOARD

Die instabile Anti-Rutsch Oberfläche bietet eine tolle Grundlage für Aerobic Training, bei dem gleichzeitig Gleichgewicht und Muskelstärke trainiert werden. Zwei verstellbare Stabilitätslevel. Mit 8 Anbringungspunkten für die Reebok Power Tubes. Masse (LxBxH) 72 x 53 x 17 cm.

K3206

Stück 331.-

Reebok Easytone Step

Der Easytone Step ist angelehnt an die Technologie des weltweit sehr erfolgreichen Schuhmodells Easytone und ermöglicht viele verschiedene Trainingsformen, wie z. B. das Balance-, Flexibilitäts-, Stabilitäts- oder Coretraining. Der Easytone ist beidseitig nutzbar: Stehend auf den Luftkissen ermöglicht er alle Varianten des Step-Trainings. Dreht man ihn um, ermöglicht er eine Vielzahl an verschiedenen anderen Trainingsformen. Ein Ventil zwischen den beiden Luftkissen steuert den Luftaustausch. Für das Balance-Training bleibt es geschlossen, beide Luftkissen haben die gleiche Luftfüllung. Für ein kombiniertes

Training von Step und Balance, öffnet man das Ventil und die Luft wird von einem zum anderen Kissen hin und her gepresst. Die Stabilität kann entsprechend dem Trainingsziel variiert werden. Sind die Kissen stark mit Luft gefüllt, entsteht eine hohe Instabilität - die Intensität des Balance-Trainings steigt! Nimmt man etwas Luft raus, entsteht eine grössere Auflagefläche, man steht stabiler und die Intensität der Übungen wird geringer. Masse: 66 x 41 x 16 cm, Gewicht: 6 kg.

Semiprofessionelle Ausführung

K3218 semipro, blau/weiss

Stück 156.-

K3219 professional, gelb/grün

Stück 222.-



Reebok STEP

Entwickelt nach neuesten wissenschaftlichen und sportmedizinischen Erkenntnissen. Durch einfaches Einklinken der Blöcke höhenverstellbar (ca. 15 cm, 20 cm und 25 cm). Der Einsatz von Tubes, Bändern oder Handgewichten macht ihn sogar noch vielseitiger. Rutschfeste Oberfläche und Bodenelemente. Stapelbar. Masse: 90 x 35 cm. Professionelle Ausführung.

K3210 **Stück 138.-**



Reebok STEP

Semiprofessionelle Ausführung inkl. DVD.

K3212 weiss/blau **Stück 139.-**

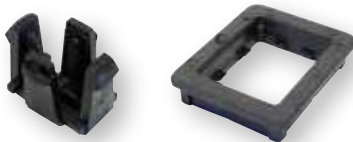

Reebok STEP Ersatz-Clip

Ersatzteil zur Verbindung der grauen Blöcke mit dem Hauptstep.

K3808 **Stück 3.-**

Reebok STEP Ersatz-Gummifuss

Ersatzteil Antirutsch-Gummifuss.

K3809 **Stück 3.-**



Aerobic Step PROFESSIONAL

Professioneller Aerobic Step mit sehr grosser Auftrittsfläche. Rutschfeste Oberfläche aus geriffeltem Gummi. Der stabile Step hat eine angenehm federnde Wirkung beim Training. Die Unterseite ist mit 8 Gummipads für besonders guten Grip ausgestattet. Mit den zusätzlich erhältlichen Blocks ist eine Höhenverstellung von 15 bzw. 20 cm möglich.

K3236 **Stück 97.-**
K3238 inkl. 4 Blöcken **Stück 156.-**

Aerobic Step PROFESSIONAL Block

Die Blöcke ermöglichen eine Höhenverstellung des Aerobic Steps PROFESSIONAL von 15 und 20 cm. Die Blöcke sind mit Gummi-Pads für einen sicheren Stand ausgestattet. Masse ca. 40 x 40 x 5 cm.

K3237 zur Höhenverstellung **Stück 19.-**



Aerobic Step WORKOUT

Kompakte und preiswerte Plattform für das individuelle Fitness-Training und variable Step-Aerobic. Aus haltbarem Kunststoff, splitterfrei. Starke und robuste Anti-Rutsch-Oberfläche. Abmessungen: 70 x 40 cm, Höhe 13 und 18 cm einstellbar, Gewicht ca. 3,5 kg.

K3793 **Stück 55.-**

Ersatz-Gummipuffer

für Aerobic Step WORKOUT

K3799 10-er Set **Set 4.-**



Aerobic Step BASIC

Hochwertiger Stepper für Studios und Vereine. 2-fach in der Höhe verstellbar, rutschfeste Oberfläche und Bodenelemente. Höhenverstellbar von 13 auf 18 cm. LxB: 90 x 41 cm.

K3810 **Stück 127.-**



Functional Ball

Die grossen, weichen Medizinbälle eignen sich besonders für stabilisierende und koordinative Übungen, wie z.B. das Stossen, Werfen und Fangen über kurze Distanzen. Robuste, widerstandsfähige Medizinbälle aus hochwertigem Synthetikleder, Füllung aus Baumwoll-/Gummimischung. Alle Bälle im Ø 39 cm. Gewichte farblich differenziert.

K1801 3 kg, grün	Stück 88.-
K1802 4 kg, gelb	Stück 92.-
K1803 5 kg, orange	Stück 102.-
K1804 6 kg, rot	Stück 104.-
K1805 7 kg, braun	Stück 112.-
K1806 8 kg, purple	Stück 119.-
K1807 9 kg, grau	Stück 125.-
K1808 10 kg, schwarz	Stück 132.-

Dynamax Medizinball

Softe und dennoch robuste, formbeständige Medizinbälle mit ausgeglichener Gewichtsverteilung. Der Aufbau der Bälle absorbiert hohe Stosskräfte und garantiert somit ein effektives, abwechslungsreiches und sicheres Training. Aus ergonomischen Gesichtspunkten ist bei allen Dynamax-Medizinbällen ein Durchmesser von 35 cm gewählt.

K1710 2 kg	Stück 161.-
K1711 3 kg	Stück 169.-
K1712 4 kg	Stück 184.-
K1713 5 kg	Stück 192.-
K1714 6 kg	Stück 204.-
K1716 8 kg	Stück 224.-
K1718 10 kg	Stück 258.-



Functional Bag

Functional Bags kombinieren die Eigenschaften von Medizinbällen, Kettlebells und Bulgarian Bags. Die verschiedenen Griffvarianten ermöglichen zahllose Übungen zur Stabilisierung oder Steigerung von Koordination und Kraftausdauer. Die Bags aus widerstandsfähigem Synthetikleder mit robusten Gurtbändern sind hinsichtlich der unterschiedlichen Gewichte farblich differenziert. Mit jeweils 6 gepolsterten Griffen, Sandfüllung. Masse ca. Ø 21 x 54 cm.

K1830 5 kg	Stück 115.-
K1831 7,5 kg	Stück 119.-
K1832 10 kg	Stück 129.-
K1833 12,5 kg	Stück 132.-
K1834 15 kg	Stück 148.-
K1835 20 kg	Stück 168.-
K1836 25 kg	Stück 185.-

Ablage für 5 Functional Bags

Ablagegeständer aus Stahlrohr für 5 Functional Bags. Farbe grau. Masse (LxBxH) 70 x 67 x 150 cm.

K1829	Stück 444.-
-------	-------------

Core Bag

Das Training mit Gewichtssäcken beansprucht die Stütz- muskulatur in höherem Ausmass als die Arbeit mit traditionellen Gewichten. Dies liegt an der eingebauten strukturellen Instabilität. Der Gewichtssack enthält eine Metallsandfüllung, die sich während der Übungen willkürlich verschiebt. Dies erfordert eine hohe Stabilisierungsleistung während des Hebens.

- 2 zusätzliche Handgriffe als herkömmliche Produkte
- gepolstertes Material mit verstärkten Nähten für die intensivsten Workouts.

K3294 5 kg	Stück 145.-
K3295 10 kg	Stück 152.-
K3296 15 kg	Stück 168.-
K3297 20 kg	Stück 182.-
K3298 25 kg	Stück 195.-



Medizinball Rebounder

Trainingsgerät um auf spielerische Art Schnelligkeit, Ausdauer, Kraft und Koordination zu verbessern. Das Werfen und Fangen von Medizinbällen trainiert zudem die Reaktion und stärkt die Tiefenmuskulatur. Stabile Stahlrohrkonstruktion mit Neigungswinkelverstellung. Masse (LxBxH) 92 x 92 x 80 cm.

K1839 **Stück 487.-**



Slam Ball

Für Crossfit und andere höchst intensive Workouts. Slam Balls bestehen aus sehr griffigem und robusten Gummi. Die Füllung aus Sand sorgt für hohes Gewicht und dafür, dass die Bälle weder springen noch rollen. Slam Balls sind robuster als herkömmliche Medizinbälle und eignen sich deshalb für harte Slams.

K3340 3 kg, Ø 23 cm	Stück 28.-
K3341 6 kg, Ø 23 cm	Stück 35.-
K3342 9 kg, Ø 23 cm	Stück 47.-
K3343 12 kg, Ø 23 cm	Stück 61.-
K3344 15 kg, Ø 30 cm	Stück 74.-
K3345 20 kg, Ø 30 cm	Stück 108.-
K3346 25 kg, Ø 30 cm	Stück 123.-
K3347 30 kg, Ø 30 cm	Stück 142.-

Ständer für Medizinbälle

Ablageständer aus ovalem Stahlrohr für 5 Medizinbälle. Masse (HxBxT) 145 x 47 x 65 cm.

K3338 **Stück 197.-**



Medizinball DUAL GRIP

Funktioneller Medizinball aus Gummi mit griffiger, abriebfester Oberflächenstruktur. Die Kombination aus Medizinball, Hantel und Kettlebell ermöglicht eine Vielzahl an Trainingsmöglichkeiten. Mit Nadelventil zur Regulierung des Luftdrucks. Auch als Liegestützgriff einsetzbar.

K3357 4 kg	Stück 83.-
K3358 5 kg	Stück 91.-
K3359 6 kg	Stück 99.-
K3360 7 kg	Stück 105.-
K3361 8 kg	Stück 119.-



Medizinball

Medizinbälle NEW NEMO aus Spezial-Synthetik-Kunststoff, ermöglicht die Kombination von hohem Gewicht bei geringem Umfang. Hervorragende Abriebfestigkeit, mit Nadelventil aus Gummi (Aufpumpen und Entlüften mit Hohlneedle Art. 53520).

52431 Ø 19 cm, 1,0 kg, rot	Stück 23.-
52432 Ø 19 cm, 1,5 kg, grau	Stück 32.-
52433 Ø 19 cm, 2,0 kg, grün	Stück 34.-
52434 Ø 19 cm, 3,0 kg, weinrot	Stück 48.-
52441 Ø 24 cm, 4,0 kg, blau	Stück 56.-
52442 Ø 24 cm, 5,0 kg, braun	Stück 70.-
52443 Ø 24 cm, 6,0 kg, violett	Stück 91.-
52444 Ø 24 cm, 7,0 kg, grau	Stück 115.-
52445 Ø 24 cm, 8,0 kg, grün	Stück 125.-



Hantelscheiben Ø 30 mm



Hantelscheibe aus Gusseisen

schwarz lackiert, Bohrung Ø 30,5 mm.

K7741 20 kg	Stück 72.-
K7742 15 kg	Stück 54.-
K7743 10 kg	Stück 35.-
K7744 5 kg	Stück 18.-
K7745 2,5 kg	Stück 9.-
K7746 1,25 kg	Stück 5.-
K7747 0,5 kg	Stück 3.-



Hantelscheibe, gummimantelt

K1393 0,5 kg	Stück 3.-
K1394 1,25 kg	Stück 6.-
K1395 2,5 kg	Stück 13.-
K1396 5 kg	Stück 23.-
K1397 10 kg	Stück 44.-
K1398 15 kg	Stück 68.-
K1399 20 kg	Stück 88.-



Hantelscheibenständer

für Scheiben mit 30 mm Lochdurchmesser. 6 Aufnahmen (3 pro Seite) mit 25,4 mm Durchmesser. Masse (LxBxH) 68 x 38 x 68 cm.

K8008 für 30 mm-Scheiben	Stück 106.-
--------------------------	-------------



Kettler® Hantel/Scheibenständer

Der Kettler® Hantel- und Scheibenständer bietet eine grosszügige Ablage für alle Scheiben und Stangen die für ein Freihanteltraining erforderlich ist. Max. Gewichtsbelastung ca. 500 kg. Masse 120 x 60 x 90 cm.

K1453	Stück 298.-
-------	-------------

Hantelstangen Ø 30 mm



SZ-Stange (Curlstange)

120 cm, Ø 30 mm, Qualitätsstahl, ca. 7,5 kg

K7764 mit Gewinde und Verschlüssen	Stück 44.-
K7039 ohne Verschlüsse	Stück 44.-

Langhantelstange

160 cm, Ø 30 mm, Qualitätsstahl, ca. 9 kg

K7761 mit Gewinde und Sternverschlüssen	Stück 69.-
---	------------

Langhantelstange Ø 30 mm

K7036 160 cm, 9,7 kg	Stück 52.-
K7037 180 cm, 11 kg	Stück 55.-
K7038 200 cm, 11,7 kg	Stück 62.-



Federverschlüsse, 30 mm

Verchromte Federverschlüsse für schnellen Scheibenwechsel.

K7023	Paar 5.-
-------	----------

Stellringe 30 mm mit Knebel

K7030	Paar 6.-
-------	----------



Kurzhanter-Set

Bestehend aus 1x Kurzhanterstange und verschiedene Gewichtsscheiben mit Sternverschlüssen.

K1319 10 kg	Set 44.-
K1407 12,5 kg	Set 53.-
K1408 15 kg	Set 61.-
K1409 17,5 kg	Set 68.-
K1419 20 kg	Set 77.-

Kurzhanterstange

35 cm, Ø 30 mm, Qualitätsstahl, ca. 2,6 kg.

K7763 mit Gewinde und Sternverschlüssen	Stück 20.-
---	------------



Nackenschutz

Nackenpolster für Kniebeugen, 46 cm lang, Ø 8 cm.

K7982	Stück 22.-
-------	------------



Langhanter-Set

Bestehend aus einer Langhanterstange 180 cm mit Federverschlüssen und den Guss-scheiben 2 x 10, 2 x 5 und 4 x 2,5 kg.

K1444 50 kg	Set 185.-
-------------	-----------

Langhanter-Set

Bestehend aus einer Langhanterstange 180 cm mit Federverschlüssen und den Guss-scheiben 2 x 15, 2 x 10, 2 x 5 und 4 x 2,5 kg.

K1445 80 kg	Set 285.-
-------------	-----------

Hantelscheiben Ø 50 mm



Hantelscheibe, Gusseisen

Gusseisen, schwarz lackiert, Bohrung Ø 50 mm.

K8200 1,25 kg	Stück 5.-
K8201 2,50 kg	Stück 10.-
K8202 5 kg	Stück 20.-
K8203 10 kg	Stück 39.-
K8204 15 kg	Stück 56.-
K8205 20 kg	Stück 73.-
K8206 25 kg	Stück 92.-



Hantelscheibe, gummiummantelt

Bohrung Ø 50 mm. Durch die Gummierung der Gusseisen-Scheiben sind die Gewichte sehr geräuscharm, langlebig und rostfrei. Sicheres und geschicktes Handling durch zusätzliche Grifflöcher.

K8210 1,25 kg	Stück 8.-
K8211 2,5 kg	Stück 15.-
K8212 5 kg	Stück 26.-
K8213 10 kg	Stück 53.-
K8214 15 kg	Stück 77.-
K8215 20 kg	Stück 102.-
K8216 25 kg	Stück 124.-



ohne Scheiben
ohne Stangen

Ständer für Hantelstangen und Scheiben mit Ø 50 mm

Ständer mit 6 Aufnahmen für Hantelscheiben und 2 Hül- sen zur senkrechten Aufbewahrung von Hantelstangen. Masse (HxBxT) 103 x 52 x 59 cm. Bis 350 kg belastbar.

K8007	Stück 169.-
--------------	--------------------

Hantelstangen Ø 50 mm



Langhantelstange, 50 mm

Feder-Spezialstahl, schwarz lackiert. Länge 220 cm mit Drehbuchse Ø 50 mm, Stange 30 mm, Griffweite 131 cm. Bis 400 kg belastbar. Diese Stange ist für Wettbewerbe und schwere Kniebeugen bestens geeignet.

K8230 20 kg, ohne Verschlüsse	Stück 251.-
--------------------------------------	--------------------

Langhantelstange, 50 mm

Verchromter Stahl. Länge 220 cm mit Drehbuchse Ø 50 mm, Stange 30 mm, Griffweite 131 cm. Bis 200 kg belastbar. Geeignet für Training, kleinere Wettkämpfe im Verein oder für mittelschwere Kniebeugen.

K8231 20 kg, ohne Verschlüsse	Stück 209.-
--------------------------------------	--------------------

Langhantelstange, 50 mm

Verchromter Stahl. Länge 180 cm mit Drehbuchse Ø 50 mm, Stange 30 mm, bis 150 kg belastbar. Geeignet für Training und mittelschwere Kniebeugen.

K8232 ohne Verschlüsse	Stück 172.-
-------------------------------	--------------------

Langhantelstange, 50 mm

Verchromter Stahl. Länge 150 cm mit Drehbuchse Ø 50 mm, Stange 30 mm, bis 150 kg belastbar. Geeignet für Training und mittelschwere Kniebeugen.

K8233 15 kg, ohne Verschlüsse	Stück 155.-
--------------------------------------	--------------------

SZ-Stange, 50 mm

Verchromter Stahl, ca. 120 cm mit 50 mm Drehbuchsen.

K8234 9,5 kg, ohne Verschlüsse	Stück 110.-
---------------------------------------	--------------------



Eleiko Muscle Clamp Collars Ø 50 mm

Einfach anzubringen und abzunehmen. Aus robustem schwarzen Kunststoff und Gummi. Der stabile Griff liegt beim Anziehen der Klemmen gut in der Hand.

K9093	Paar 25.-
--------------	------------------

Sternverschlüsse, 50 mm

K8238	Paar 32.-
--------------	------------------

Federverschlüsse, 50 mm

Verchromte Verschlüsse für schnelles Wechseln der Scheiben.

K8237	Paar 11.-
--------------	------------------

Sternverschlüsse, 50 mm

Für Wettkampf-Langhantel-Stange Ø 50 mm, 2,5 kg.

K8236	Paar 54.-
--------------	------------------

Eleiko Olympic WL Gürtel

Professioneller Gewichtheber-Gürtel aus echtem Leder. 10 cm Breite hinten, 5 cm vorne.

K9066 Gr. S / 62 - 79 cm	Stück 61.-
K9067 Gr. M / 72 - 89 cm	Stück 62.-
K9061 Gr. L / 82 - 95 cm	Stück 62.-
K9062 Gr. XL / 91 - 106 cm	Stück 62.-
K9063 Gr. XXL / 95 - 110 cm	Stück 62.-
K9064 Gr. XXXL / 103 - 119 cm	Stück 62.-



Nackenschutz

Nackenpolster für Kniebeugen, 46 cm lang, Ø 8 cm.

K7982	Stück 22.-
--------------	-------------------

Smashbell

- Kettlebell aus Stoff
- Schützt vor Verletzung
- Schont Boden und Inventar
- Inklusive Sandfüllung



Smashbell®

Die neuartige Kettlebell aus Stoff. Die Kombination aus Kugelhantel und Medizinball ist aus sehr belastbarem und robusten Cordura® hergestellt und mit Sand gefüllt. Smashbells sind extrem belastbar und können sowohl im Studio als auch im Freien eingesetzt werden. Das innovative Trainingsgerät kann geworfen, geschwungen oder als flexibler Untergrund verwendet werden. Die textile Oberfläche schont den Boden und das Inventar und schützt zudem vor Verletzungen.

K1532 4 kg, 25 x 17 cm	Stück 78.-
K1533 6 kg, 29 x 19 cm	Stück 82.-
K1534 8 kg, 31 x 23 cm	Stück 88.-
K1535 10 kg, 33 x 24 cm	Stück 98.-
K1536 12 kg, 34 x 27 cm	Stück 102.-
K1537 14 kg, 34 x 27 cm	Stück 108.-
K1538 16 kg, 36 x 29 cm	Stück 122.-
K1539 20 kg, 36 x 29 cm	Stück 136.-



Sandbax, unbefüllt

Das funktionelle Trainingsgerät ist aus extrem haltbarem und hochwertigem CORDURA® hergestellt und mit Sand befüllbar. 6 Schlaufen bzw. Griffe ermöglichen ein vielfältiges Ganzkörpertraining. Zum Heben, Werfen, Schleppen, als Zusatzgewicht bei Übungen wie Liegestützen oder als instabiler Untergrund für Kniebeugen geeignet. Das Gewicht ist durch die Sandfüllung veränderbar und kann dem jeweiligen Fitnesslevel angepasst werden.

K1530 25 kg, ca. 65 x 19 cm (LxØ)	Stück 204.-
K1531 50 kg, ca. 80 x 26 cm (LxØ)	Stück 247.-



Sand-Pad

Die Pads sind aus sehr widerstandsfähigem Neopren hergestellt und mit Sand gefüllt. Die Einsatzmöglichkeiten sind äusserst vielfältig: Zusatzgewicht oder instabiler Untergrund bei Kniebeugen oder Liegestützen, Slider (auf glatten Böden), Wurfgerät bei Partnerübungen, Gewicht zur Steigerung der Griffkraft oder für Rotationsübungen, etc. Das Gewicht bzw. die Sandfüllung ist veränderbar.

K1540 2 kg, 7,5 x 15 cm	Stück 44.-
K1541 4 kg, 7 x 25 cm	Stück 62.-
K1542 6 kg, 8 x 27 cm	Stück 73.-
K1543 8 kg, 10,5 x 30 cm	Stück 83.-
K1544 10 kg, 10 x 34,5 cm	Stück 108.-
K1545 12 kg, 11 x 38 cm	Stück 134.-

Eleiko Handgelenkbandagen

Extra weite Bandagen für den Schutz der Handgelenke und Unterarme während dem Training mit Kettlebells. Gefertigt aus elastischem Frottee. Gr.: 11 x 7,5 cm.

K9268	Paar 23.-
-------	-----------



Eleiko Kettlebell Ständer

Solider Ständer mit gummibeschichteten Ablagen. Abmessungen (LxBxH) 228 x 66 x 73 cm.

K9128	Stück 1'545.-
-------	---------------



Eleiko Kettlebell Plattform

Schnell und einfach aufzubauende Trainingsfläche aus schwarzen, 30 mm starken Gummimatten mit hell-grauem Metallrahmen. Gr. 300 x 250 cm.

K9142	Stück 2'088.-
-------	---------------



Kettlebell-Ablage

Schwer belastbare, 2-stufige Ablage für Kettlebells oder Kurzhanteln (die Ablagen sind auch um 180° gedreht zu montieren). Masse (LxTxH) 113 x 59 x 85 cm.

K1782	Stück 409.-
-------	-------------



Kurztau

Für Klimmzüge oder mit Kettlebell nutzbar.

- In 3 Durchmessern
- 1,5 Meter lang
- Enden mit Gummi versiegelt

K1728 Ø 30 mm	Stück 36.-
K1729 Ø 40 mm	Stück 40.-
K1730 Ø 50 mm	Stück 47.-

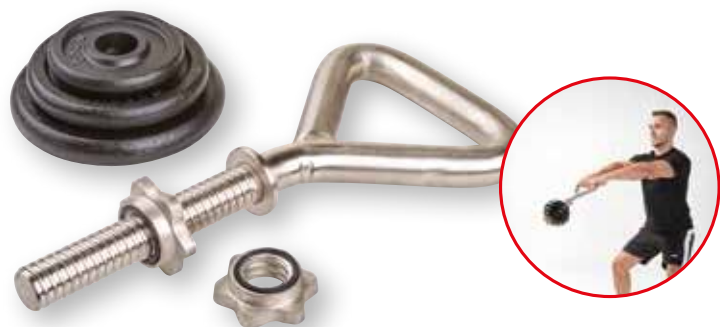

Kettlebell-Griff

Kettlebell-Griff inkl. Verschluss, ca. 37 cm lang, Gewicht ca. 3 kg. Scheibenaufnahme ca. 18 cm. Geeignet für Hantelscheiben mit 31 mm Bohrung. Lieferung ohne Hantelscheiben.

K1719 **Stück 82.-**



Kettlebell aus Kunststoff

Robuste, langlebige Kettlebell aus Hartkunststoff. Die Unterseite ist geräuschdämpfend und bodenschonend gummiert.

K1720 2 kg, grau/pink	Stück 17.-
K1721 4 kg, grau/gelb	Stück 21.-
K1722 6 kg, grau/violett	Stück 25.-
K1723 8 kg, grau/orange	Stück 28.-
K1724 10 kg, grau/dunkelgrün	Stück 31.-
K1725 12 kg, grau/dunkelviolet	Stück 37.-
K1726 16 kg, grau/grün	Stück 51.-
K1727 20 kg, grau/schwarz	Stück 65.-



Kübler Sport Kettlebell

Wuchtige und professionelle Ausführung aus Gusseisen mit eingprägter KG-Angabe und abgeflachter Standfläche.

K1771 4 kg	Stück 17.-
K1772 8 kg	Stück 33.-
K1773 10 kg	Stück 42.-
K1774 12 kg	Stück 50.-

K1775 16 kg	Stück 67.-
K1776 20 kg	Stück 81.-
K1777 24 kg	Stück 100.-
K1778 28 kg	Stück 111.-
K1779 32 kg	Stück 134.-
K1780 36 kg	Stück 148.-
K1781 40 kg	Stück 162.-



Eleiko Kettlebell

Kettlebells nach original russischen Abmessungen für funktionelles, dynamisches und sehr effizientes Training. Der Griff-Ø beträgt jeweils 3,5 cm.

K9220 4 kg	Stück 40.-	K9225 14 kg	Stück 109.-
K9221 6 kg	Stück 54.-	K9226 16 kg	Stück 121.-
K9222 8 kg	Stück 68.-	K9227 18 kg	Stück 138.-
K9223 10 kg	Stück 83.-	K9228 20 kg	Stück 151.-
K9224 12 kg	Stück 94.-	K9229 24 kg	Stück 177.-
		K9230 28 kg	Stück 208.-
		K9231 32 kg	Stück 236.-
		K9232 40 kg	Stück 298.-
		K9233 48 kg	Stück 394.-
		K9234 56 kg	Stück 452.-



Eleiko Competition Kettlebell

Aus gegossenem Stahl. Alle Kettlebells: Ø 21 cm, Höhe 28 cm und Griff-Ø 3,5 cm.

K9210 8 kg	Stück 165.-
K9211 12 kg	Stück 169.-
K9212 16 kg	Stück 178.-
K9213 20 kg	Stück 196.-
K9214 24 kg	Stück 222.-
K9215 28 kg	Stück 260.-
K9216 32 kg	Stück 285.-

Eleiko Trainings Stange



Eleiko Performance Weightlifting Bar NxG

Hochwertige Langhantelstange speziell für häufiges Heben im Training konzipiert. Mit verbesserten Lagern und modifizierter Schmiering für optimierte Rotation und Langlebigkeit. Drehbuchsen Ø 50 mm.

K9244 Ø 25 mm, 201 cm, 25 kg	Stück 1'201.-
K9245 Ø 28 mm, 220 cm, 20 kg	Stück 1'198.-



Eleiko IWF Weightlifting Training Bar NxG

Gehärteter, schwedischer Spezialstahl für unübertroffene Strapazierfähigkeit bei herausragender Flexibilität. Optimierte Lager und verbesserte Schmiering für höhere Langlebigkeit und optimale Rotation. Drehbuchsen Ø 50 mm. IWF geprüft.

K9246 Ø 25 mm, 201 cm, 15 kg	Stück 1'430.-
K9247 Ø 28 mm, 220 cm, 20 kg	Stück 1'415.-



Eleiko Trainingsstange XF CHROM

Gewicht 15 kg, Griff Ø 25 mm, Drehbuchsen 50 mm, Länge 210 cm.

K9238 15 kg	Stück 940.-
K9239 20 kg, men	Stück 940.-



Eleiko Olympic Training-Set

Kompletter Hantelsatz nach internationaler Vorschrift:

- 1 Olympic WL Training Bar, 15 oder 20 kg
- Olympic WL Training-Scheiben, 10 bis 25 kg
- Olympic WL Wettkampf-Scheiben, 0,5 bis 5 kg
- 1 Paar Verschlüsse

K9001 190 kg, Männer, farbig	Set 5'435.-
K9004 185 kg, Frauen, farbig	Set 5'435.-



Eleiko Curl Bar

Verchromte gewellte Stange, speziell für das Trainieren von Bizeps und Trizeps konzipiert. Griff Ø 28 mm. Drehbuchsen Ø 50 mm

K9019 132 cm, 12 kg	Stück 678.-
---------------------	-------------



Eleiko XF Bumper

Eine grossartige Scheibe aus einem speziellen Gummigemisch mit einer festen Nabe aus Edelstahl um den Bedingungen in der Halle, in den Cross Fit Boxen und sogar im Freien standzuhalten. Da das Gummigemisch der XF Bumper Scheibe weicher ist als bei den Olympischen Scheiben von ELEIKO ist diese Scheibe auch ohne Stemmboden zu verwenden und daher schonend für den Hallenboden und leise beim Absetzen.

K9315 5 kg, Ø 39 cm, 4,6 cm	Stück 52.-
K9316 10 kg, Ø 45 cm, 6 cm	Stück 91.-
K9317 15 kg, Ø 45 cm, 9 cm	Stück 135.-
K9318 20 kg, Ø 45 cm, 12 cm	Stück 170.-
K9346 25 kg, Ø 45 cm, 12 cm	Stück 243.-



Eleiko® Trainings-Hantelscheibe SPORT Ø 45 cm

Trainings-scheibe in olympischer Gr. und Farbe. Ideal zum Kniebeugen, Kreuzheben, Free Twists, Power Cleans, Schulterdrücken in Sportzentren, Profisportvereinen, Fitnessstudios und CrossFit-Zentren. Aus hochwertigem, synthetischen Gummi hergestellt und 3.000 Mal in der Drop Maschine getestet. Eleiko Sport Training Disc sind nicht nach IWF-Norm geeicht und dürfen daher nicht bei IWF-Wettkämpfen eingesetzt werden.

K9282 25 kg, Ø 45 cm, rot	Stück 442.-
K9283 20 kg, Ø 45 cm, blau	Stück 366.-
K9284 15 kg, Ø 45 cm, gelb	Stück 328.-
K9285 10 kg, Ø 45 cm, grün	Stück 243.-
K9276 25 kg, Ø 45 cm, schwarz	Stück 445.-
K9277 20 kg, Ø 45 cm, schwarz	Stück 365.-
K9278 15 kg, Ø 45 cm, schwarz	Stück 325.-
K9279 10 kg, Ø 45 cm, schwarz	Stück 243.-



Eleiko® Bar Pad

Bequemer, gepolsterter Arm- und Schulterschutz für Übungen mit der Langhantel. 40 cm lang, Ø 7,5 cm, Farbe blau.

K9058	Stück 31.-
-------	------------



Eleiko Olympic Trainings-scheibe Ø 45 cm

Farbig gummiummantelte Trainings-Hantelscheibe in gleicher Qualität wie die Wettkampfscheiben, jedoch nicht geeicht und IWF-zertifiziert.

K9070 10 kg, grün	Stück 299.-
K9071 15 kg, gelb	Stück 408.-
K9072 20 kg, blau	Stück 451.-
K9073 25 kg, rot	Stück 559.-



Eleiko Vulcano Scheibe

Eine elegante Grip Disc Serie in Metal mit matt gestrahlter Oberfläche in Gummi, welches ein leises handhaben ermöglicht. Loch 50 mm.

K9106 1,25 kg, schwarz	Stück 17.-
K9107 2,5 kg, schwarz	Stück 30.-
K9108 5 kg, schwarz	Stück 55.-
K9109 10 kg, schwarz	Stück 132.-
K9110 15 kg, schwarz	Stück 208.-
K9111 20 kg, schwarz	Stück 268.-
K9112 25 kg, schwarz	Stück 331.-



Eleiko Olympic Wettkampf

Kompletter Hantelsatz nach internationaler Vorschrift:-Eleiko Olympic WL Wettkampf Bar: 1 x 20 kg Eleiko Olympic WL Wettkampf-Scheiben, farbig: 2 x 25 kg, 2 x 20 kg, 2 x 15 kg, 2 x 10 kg, Eleiko Olympic WL Wettkampf-Scheiben, farbig, RC: 2 x 5 kg, 2 x 2.5 kg, Eleiko Olympic Wettkampf-Scheiben, FG: 2 x 2,0 kg, 2 x 1,5 kg, 2 x 1,0 kg, 2 x 0,5 kg, 1 Paar Eleiko Verschlüsse:

K9008 190 kg, Männer, farbig Set 6'315.-

Eleiko Olympic Wettkampf

Kompletter Hantelsatz nach internationaler Vorschrift:-Eleiko Olympic WL Wettkampf Bar: 1 x 15 kg Eleiko Olympic WL Wettkampf-Scheiben, farbig: 2 x 25 kg, 2 x 20 kg, 2 x 15 kg, 2 x 10 kg, Eleiko Olympic WL Wettkampf-Scheiben, farbig, RC: 2 x 5 kg, 2 x 2.5 kg, Eleiko Olympic Wettkampf-Scheiben, FG: 2 x 2,0 kg, 2 x 1,5 kg, 2 x 1,0 kg, 2 x 0,5 kg, 1 Paar Eleiko Verschlüsse

K9009 185 kg, Frauen, farbig Set 6'275.-

ELEIKO Wettkampfscheiben

ELEIKO Wettkampf Stangen



Eleiko Olympic Wettkampfscheibe Ø 45 cm

IWF approved. Farbig gummiummantelte Wettkampf-Hantelscheiben mit geeichtem Gewicht.

K9044 10 kg, grün	Stück 385.-
K9045 15 kg, gelb	Stück 459.-
K9046 20 kg, blau	Stück 498.-
K9047 25 kg, rot	Stück 596.-



Eleiko Olympic Wettkampfscheibe

Gummibeschichtete Scheiben, die ohne Verschraubung ausserhalb der Verschlüsse auf die Hantelstange geschoben werden können.

K9040 0,5 kg, Ø 13,5 cm, weiss	Stück 38.-
K9041 1,0 kg, Ø 17 cm, grün	Stück 58.-
K9042 1,5 kg, Ø 18 cm, gelb	Stück 62.-
K9043 2,0 kg, Ø 19 cm, blau	Stück 67.-

Eleiko Olympic Wettkampfscheibe

IWF approved. Farbig gummiummantelte Wettkampf-Hantelscheiben mit geeichtem Gewicht. Bohrung 50 mm.

K9050 0,5 kg, Ø 13 cm, weiss	Stück 27.-
K9051 1,0 kg, Ø 16 cm, grün	Stück 49.-
K9052 1,5 kg, Ø 18 cm, gelb	Stück 50.-
K9053 2,0 kg, Ø 19 cm, blau	Stück 54.-
K9054 2,5 kg, Ø 21 cm, rot	Stück 60.-
K9055 5,0 kg, Ø 23 cm, weiss	Stück 87.-



Eleiko IWF Weightlifting Competition Bar NxG

IWF geprüft. Gehärteter, schwedischer Spezialstahl für unübertroffene Strapazierfähigkeit bei herausragender Flexibilität. Optimierte Lager und verbesserte Schmierung für grössere Langlebigkeit und optimale Rotation. Geeichtes Gewicht.

K9248 Ø 25 mm, 201 cm, 15 kg	Stück 1'708.-
K9249 Ø 28 mm, 220 cm, 20 kg	Stück 1'708.-

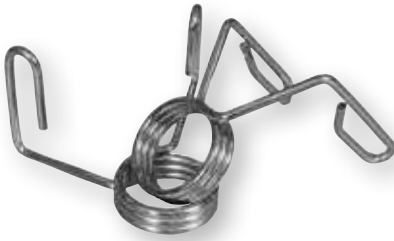

Eleiko Feder-Verschlüsse

Verchromte Verschlüsse für 50 mm Drehbuchsen. Gewicht 0,5 kg/Paar.

K9038 **Paar 21.-**



Eleiko Trainings Verschlüsse

Verchromte Verschlüsse für 50 mm Drehbuchsen. Gewicht 5 kg/Paar.

K9036 **Paar 157.-**



Eleiko Wettkampf-Verschlüsse

Verchromte Verschlüsse für 50 mm Drehbuchsen. Gewicht 5 kg/Paar.

K9037 Olympic, WL **Paar 392.-**

Eleiko Olympic WL Technikstange
Max. Gewichtsbelastung: 40 kg.
K9034 10 kg **Stück 712.-**

Eleiko Olympic WL Technikstange
Max. Gewichtsbelastung: 20 kg.
K9035 5 kg **Stück 678.-**

Eleiko WL Technik Scheibe Ø 45 cm
Technik-Trainings-scheiben. Verwendung nur mit Technik-Hantelstangen.
K9056 2,5 kg, rot **Stück 214.-**
K9057 5,0 kg, weiss **Stück 314.-**

Eleiko Olympic Technik-Set
Qualitativ hochwertiges Gewichthebe-Technik-Set für professionelles Training.
• Eleiko Technik-Hantelstange: 1 x 10 kg
• Eleiko Technik-Scheiben: 2 x 5 kg, 2 x 2.5 kg
• Eleiko Federverschluss: 1 Paar
K9003 25 kg **Set 1'802.-**

Eleiko Olympic Technik-Set
Qualitativ hochwertiges Gewichthebe-Technik-Set für professionelles Training.
• Eleiko Technik-Hantelstange: 1 x 5 kg
• Eleiko Technik-Scheiben: 2 x 5 kg, 2 x 2.5 kg
• Eleiko Federverschluss: 1 Paar
K9002 20 kg **Set 1'738.-**



Eleiko® XF Trainingsplattform

Trainingsplattform mit idealen Abmessungen für Studios mit begrenztem Platz. Der Mittelteil, 201 x 120 cm, besteht aus stabilem und haltbarem Sperrholz mit hervorragender Griffbarkeit. Die übrigen Flächen bestehen aus schwarzen, 30 mm starken Gummimatten. Der gesamte Aufbau wird mit einem pulverbeschichteten verstellbaren Metallrahmen zusammengehalten. Masse (LxBxH) 200 x 230 x 3 cm. Gewicht 103 kg.

K9138 2 m x 2,3 m **Stück 1'658.-**



Gewichtheberplattform

Spezielle Trainingsfläche für das Langhanteltraining von Gewichthebern. Die mittlere Planke aus Holz sorgt für sicheren Stand, während die seitlichen Gummipplatten die Stösse selbst grösserer Gewichte dämpfen. Mit Metallrahmen.

K9146 306 x 206 x 3 cm **Stück 1'485.-**



Eleiko Trainings-Stemmboden

Mobiler Trainings- und Aufwärm-Stemmboden der schnell und einfach zu montieren ist. Mittelteil aus stabilem laminiertem Holz, seitlich schwarze Gummipplatten, zusammengehalten von einem Metallrahmen.

K9025 306 x 258 cm **Set 3'668.-**

K9024 200 x 200 cm **Stück 2'145.-**



Trainingsplattform

Mobile Trainingsfläche für das Freihanteltraining. Plattform mit Metallrahmen und 30 mm starken Gummipplatten. Geeignet für das Training mit Kurz- und Langhanteln, Kettlebells, etc. Der Boden sorgt für sicheren, rutschfesten Stand der Athleten, schont den Unterboden und reduziert den Geräuschpegel.

K9147 306 x 206 x 3 cm **Stück 1'175.-**



Eleiko Powerlifting-Set

Wettkampf-Powerlifting-Set mit IPF-zertifizierter Hantelstange:

- 1 Eleiko PL Wettkampfstange, 20 kg
- 1 Paar Wettkampf-Verschlüsse
- 2 x 25 kg Eleiko PL Wettkampf-Scheiben
- 2 x 20 kg Eleiko PL Wettkampf-Scheiben
- 2 x 15 kg Eleiko PL Wettkampf-Scheiben
- 2 x 10 kg Eleiko PL Wettkampf-Scheiben
- 2 x 5 kg Eleiko Wettkampf-Scheiben
- 2 x 2.5 kg Eleiko Wettkampf-Scheiben
- 2 x 1.25 kg Eleiko Wettkampf-Scheiben
- 4 x 0.5 kg Eleiko Wettkampf-Scheiben
- 2 x 0.25 kg Eleiko Wettkampf-Scheiben

☛ K9017 185 kg	Set 3'465.-
☛ K9016 285 kg	Set 4'395.-
☛ K9005 435 kg	Set 5'790.-

Eleiko Powerlifting-Set TRAINING

☛ K9095 185 kg	Set 3'345.-
☛ K9096 285 kg	Set 4'255.-
☛ K9097 435 kg	Set 5'665.-



Eleiko PL Wettkampfscheibe

IPF zugelassene Wettkampf-Scheiben in hoher Qualität. Für 50 mm Drehbuchsen.

K9080 0,25 kg, Ø 11,2 cm, chrom	Stück 16.-
K9081 0,5 kg, Ø 13,4 cm, chrom	Stück 21.-
K9082 1,25 kg, Ø 16 cm, chrom	Stück 34.-
K9083 2,5 kg, Ø 19 cm, schwarz	Stück 43.-
K9084 5 kg, Ø 22,8 cm, weiss	Stück 62.-



Eleiko PL Wettkampfscheibe Ø 45 cm

IPF zugelassene Wettkampf-Scheiben in hoher Qualität. Für 50 mm Drehbuchsen.

K9085 10 kg, grün	Stück 128.-
K9086 15 kg, gelb	Stück 168.-
K9087 20 kg, blau	Stück 204.-
K9088 25 kg, rot	Stück 238.-



Eleiko PL Trainingsstange

Etwas weicherer Griff als die Kraftdreikampf-Wettkampfstange. Beschichtet zur Optimierung der Oberfläche und Verminderung der Rostgefahr. Die Gewichtsaufnahmen (Ø 50 mm) sind auf Bronzelagern angebracht, die speziell für den Kraftdreikampf entwickelt wurden. 29 mm Griff, Länge 220 cm.

☛ K9094 20 kg	Stück 1'365.-
---------------	---------------

Eleiko PL Wettkampfstange

Hochwertige Hantel für den Kraftdreikampf. Die 50 mm-Scheibenaufnahmen sind auf Kugellager aus Bronze montiert. Zur Verbesserung der Griff Eigenschaften ist der Griff nicht verchromt. Eine dünne Beschichtung verringert das Korrosionsrisiko. 29 mm Griff, Länge 220 cm.

☛ K9039 20 kg	Stück 1'510.-
---------------	---------------



Eleiko Wettkampf-Verschlüsse

Verchromte Verschlüsse für sicheres Heben und schnelles Wechseln der Scheiben. Passend für 50 mm Drehbuchsen.

K9069 PL	Paar 158.-
----------	------------



Eleiko Olympic PL Plattform

Schnell und einfach zu montierende Plattform. Hell-grauer Teppich auf Holzpanelen, silberner Rahmen aus Aluminium. Gr. 300 x 250 cm, 30 mm stark.

☛ K9141 für Wettkämpfe	Stück 3'860.-
------------------------	---------------



Eleiko PL Scheiben-Ständer

Sehr solider Ständer für 20 Powerlifting-Scheiben und ein Paar Verschlüsse. Masse (LxBxH) 73 x 59 x 110 cm.

☛ K9011	Stück 1'248.-
---------	---------------



Eleiko PL Squat Ständer/Bank

IPF-zertifizierter Squat Ständer mit demontierbarer Bank und grossen Fussplatten für sichere Unterstützung. Mit abnehmbarem und 20 mm abgestuften höhenverstellbarem Sicherheits-Ständer. Einfach und schnell auf- und abbaubar. Masse (LxBxH) 163 x 189 x 130 cm.

☛ K9020	Set 5'960.-
---------	-------------



Eleiko Olympic WL Gürtel

Professioneller Gewichtheber-Gürtel aus echtem Leder. 10 cm Breite hinten, 5 cm vorne.

K9066 Gr. S / 62 - 79 cm	Stück 61.-
K9067 Gr. M / 72 - 89 cm	Stück 62.-
K9061 Gr. L / 82 - 95 cm	Stück 62.-
K9062 Gr. XL / 91 - 106 cm	Stück 62.-
K9063 Gr. XXL / 95 - 110 cm	Stück 62.-
K9064 Gr. XXXL / 103 - 119 cm	Stück 62.-



Eleiko Handgelenk Wickel

Elastische Handgelenksbandagen mit Klettverschluss. Weiss mit gelben Linien. ca. 30 cm lang und 8 cm breit.

K9265 Baumwolle	Paar 25.-
K9266 Neopren	Paar 23.-



Eleiko Dip-Gürtel

Ein wirklich starker Ledergürtel mit Metallkette. Max. Beladung 150 kg. Universalgrösse. Länge: 83 cm / Breite: 25 cm / Länge Kette: 75 cm. Farbe: weiss.

K9314 **Stück 103.-**



Eleiko Langhantel-Heber

Langhantel-Heber mit Rädern. Ausgewogen um die geladenen Langhanteln zu heben, während man die Gewichte wechselt. Breite 70 cm, Höhe 80 cm.

K9012 **Stück 668.-**



Eleiko Pulling Straps

Pulling Straps aus Echtleder. Ca. 60 x 4 cm.

K9267 **Paar 24.-**

Eleiko Pulling Straps

aus starker Baumwolle, ca. 63 x 4 cm.

K9065 **Paar 23.-**

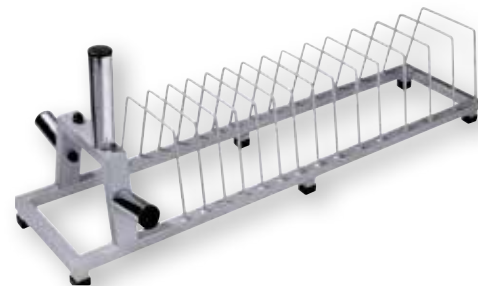

Eleiko WL Scheiben-Ständer

Passend für 14 grosse, 12 kleine Scheiben und ein Paar Verschlüsse. Masse (LxB) 125 x 29 cm.

K9010 **Stück 768.-**



Eleiko® Joystick

Perfekt für effektives Rotationstraining mit einer Olympic-Hantelstange. Der Joystick aus verchromtem Stahl wird dazu einfach in eine am Boden liegenden Hantelscheibe (15-25 kg, 50 mm-Bohrung) gesteckt und mit einer Langhantelstange ergänzt.

K9313 **Stück 565.-**



Eleiko Squat Ständer

Solider Ständer für Kniebeugen und Bankdrücken. Einstellbar in Höhe (max. 160 cm) und Weite (max. 140 cm).

K9013 **Stück 1'345.-**



Eleiko verstellbare Bank

Schrägbank mit 6-fach verstellbare Rückenlehne bis 90°. Masse (LxB) 120 x 28,5 cm. Mit Transportrollen und Griff.

K9018 **Stück 1'574.-**



Eleiko Flachbank

Stabile Flachbank. Masse (LxBxH) 120 x 29 cm x 43 cm. Mit Transportrollen.

K9014 **Stück 1'052.-**



Eleiko Hantelstangen-Ständer

K9122 für 4 Stangen **Stück 501.-**

K9123 für 8 Stangen **Stück 662.-**



Eleiko Pro Dumbbell

Hochwertiges Sortiment an Hanteln aus hartverchromtem Metall. Drehgriffe mit der für Eleiko typischen Rändelung für Höchstleistungen. Gleitlager sorgen für lange Lebensdauer. Dank eingelassener Gummiringe aus Polyurethan lassen sie sich leise und fussbodenschonend von und zur Hantelablage transportieren. Exklusive lasergeschnittene Endplatten zur eindeutigen Gewichtsangabe.

K9320 12 kg	Stück 212.-
K9321 14 kg	Stück 239.-
K9322 16 kg	Stück 272.-
K9323 18 kg	Stück 312.-
K9324 20 kg	Stück 346.-
K9325 22 kg	Stück 365.-
K9326 24 kg	Stück 395.-
K9327 26 kg	Stück 425.-
K9328 28 kg	Stück 448.-
K9329 30 kg	Stück 498.-
K9330 32 kg	Stück 528.-
K9331 34 kg	Stück 552.-
K9332 36 kg	Stück 579.-
K9333 38 kg	Stück 612.-
K9334 40 kg	Stück 656.-
K9335 42 kg	Stück 681.-
K9336 44 kg	Stück 705.-
K9337 46 kg	Stück 741.-
K9338 48 kg	Stück 762.-
K9339 50 kg	Stück 810.-
K9340 52 kg	Stück 839.-
K9341 54 kg	Stück 869.-
K9342 56 kg	Stück 885.-
K9343 58 kg	Stück 924.-
K9344 60 kg	Stück 967.-



Eleiko Vulcano Dumbbell

Verchromte, gerändelte Griffstangen mit Gewichten aus polyurethan-beschichtetem Metall.

K9160 1 kg	Stück 45.-
K9161 2 kg	Stück 47.-
K9162 3 kg	Stück 59.-
K9163 4 kg	Stück 69.-
K9164 5 kg	Stück 79.-
K9165 6 kg	Stück 94.-
K9166 7 kg	Stück 104.-
K9167 8 kg	Stück 121.-
K9168 9 kg	Stück 132.-
K9169 10 kg	Stück 151.-
K9170 12 kg	Stück 163.-
K9171 14 kg	Stück 195.-
K9172 16 kg	Stück 219.-
K9173 18 kg	Stück 242.-
K9174 20 kg	Stück 268.-
K9175 22 kg	Stück 289.-
K9176 24 kg	Stück 312.-
K9177 26 kg	Stück 338.-
K9178 28 kg	Stück 365.-
K9179 30 kg	Stück 388.-
K9180 32 kg	Stück 429.-
K9181 34 kg	Stück 445.-
K9182 36 kg	Stück 469.-
K9183 38 kg	Stück 508.-
K9184 40 kg	Stück 521.-



Kompakthantel aus Guss

Kompakthanteln in Studioqualität. Schwarz lackierte Scheiben aus Gusseisen auf verchromten Hantelstangen mit Rändelung. Seitlichen Kappen aus Gummi mit Kg-Angabe. Die Kompakthanteln sind paarweise erhältlich von 2,5 bis 50 kg (in 2,5 kg-Abstufung).

K8010 2,5 kg	Paar 63.-
K8011 5 kg	Paar 71.-
K8012 7,5 kg	Paar 89.-
K8013 10 kg	Paar 102.-
K8014 12,5 kg	Paar 121.-
K8015 15 kg	Paar 138.-
K8016 17,5 kg	Paar 154.-
K8017 20 kg	Paar 169.-
K8018 22,5 kg	Paar 187.-
K8019 25 kg	Paar 199.-
K8020 27,5 kg	Paar 218.-
K8021 30 kg	Paar 233.-
K8022 32,5 kg	Paar 245.-
K8023 35 kg	Paar 260.-
K8024 37,5 kg	Paar 289.-
K8025 40 kg	Paar 304.-
K8026 42,5 kg	Paar 319.-
K8027 45 kg	Paar 335.-
K8028 47,5 kg	Paar 350.-
K8029 50 kg	Paar 365.-



Hantelsatz, gummiert

Professioneller Hantelsatz in 1 kg-Abstufung und 6-Eck-Ausführung. Gewichte aus Stahl mit 1 cm starker Gummierung sind fest auf der Hantelstange angebracht. Mit ergonomischer Stange, verchromt und gerändelt. Integrierte Kg-Prägung. Hochwertige Gummierung.

K7900 1-10 kg (10 Paar)	Set 548.-
K7901 1-10 kg (4 Paar)	Set 674.-
K7902 5-20 kg (4 Paar)	Set 894.-
K7903 22,5-30 kg (4 Paar)	Set 1'068.-
K7904 32,5-40 kg (4 Paar)	Set 1'472.-
K7905 42,5-50 kg (4 Paar)	Set 1'878.-



Ablage für Kurzhanteln

2-stufige Kurzhantelablage mit Halbschalen für 10 Paar Kurzhanteln. Masse (BxTxH) 250 x 60 x 80 cm.

K7923	Stück 768.-
-------	-------------

Kurzhantelsatz

6 Paar Guss-scheiben-Kompakthanteln: 37,5 kg - 50 kg in 2,5-kg-Abstufung.

K7921 37,5 - 50 kg	Set 1'874.-
--------------------	-------------

Kurzhantelsatz

8 Paar Guss-scheiben-Kompakthanteln: 2,5 kg - 20 kg in 2,5-kg-Abstufung.

K7919 2,5 - 20 kg	Set 899.-
-------------------	-----------

Kurzhantelsatz

6 Paar Guss-scheiben-Kompakthanteln: 22,5 kg - 35 kg in 2,5-kg-Abstufung.

K7920 22,5 - 35 kg	Set 1'298.-
--------------------	-------------

Fitness Taue Ø30 mm und Ø40 mm

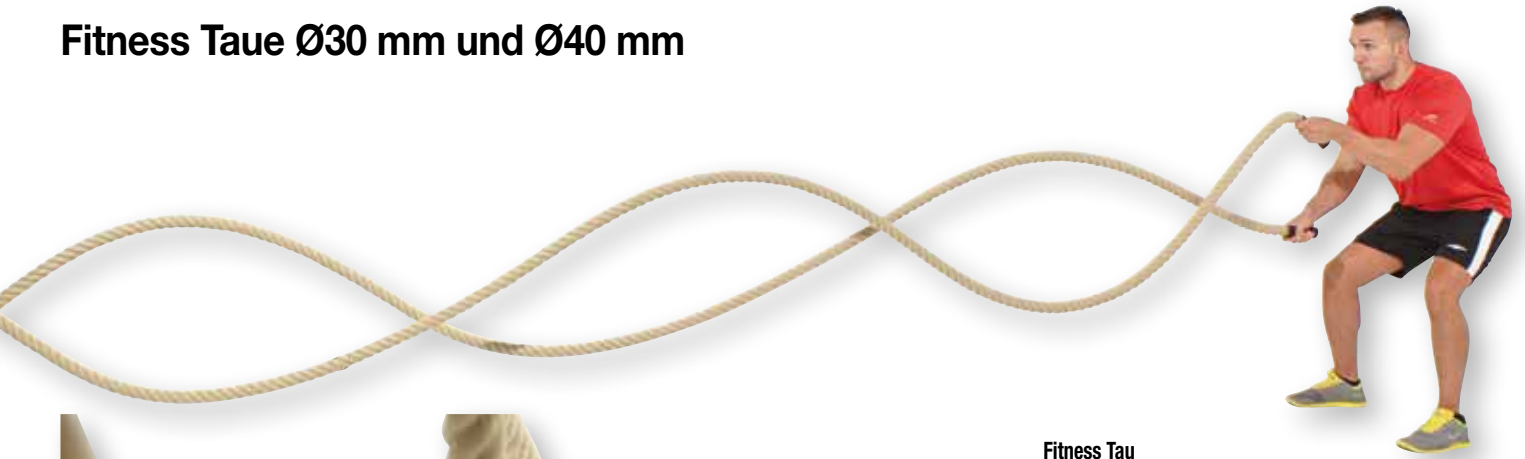

Fitness Tau

Fitness-/ Schwungtaue:

- 30 mm Durchmesser für Einsteiger und Sportler
- Variiere den Schwierigkeitsgrad durch unterschiedliche Längen des Seils
- Seilenden mit Gummi überzogen, kein Ausfransen
- Perfekt für dein Intervall Training im Aussenbereich

K1760 Ø 30 mm, 15 m	Stück 135.-
K1761 Ø 30 mm, 25 m	Stück 170.-
K1762 Ø 30 mm, 25 m	Stück 206.-
K1763 Ø 30 mm, 30 m	Stück 265.-

Fitness Tau

K1764 Ø 40 mm, 15 m	Stück 237.-
K1765 Ø 40 mm, 20 m	Stück 307.-
K1766 Ø 40 mm, 25 m	Stück 374.-
K1767 Ø 40 mm, 30 m	Stück 459.-



Trainingsseil AQUA ROPE

Aqua-Rope ermöglicht Rope-Training mit veränderbarer Intensität. Das Seil ist mit Wasser oder Sand befüllbar und deshalb im Gewicht variabel ohne an Flexibilität zu verlieren. Im Vergleich zu herkömmlichen Ropes aus Naturhanf ermöglichen Aqua Rope ein leises Training zu Hause. Mit dem Türanker lässt sich die Länge der Rope an die örtlichen Gegebenheiten anpassen - Indoor und Outdoor. Seil: Ø 40 mm, 12 m lang. Gewicht 4,3 bis 12,3 kg.

K1783 **Stück 366.-**

Universal Bodenhalter für Aqua Rope

K1784 **Stück 46.-**



Rasenanker für Fitness Taue

Aus massivem Stahl, 35,5 cm lang, Trittläche 10 x 10 cm.

K1768 **Stück 118.-**



Gruppentrainingsplattform für Fitness Taue

Befestigungsmöglichkeit für bis zu 8 Seile (max. 48 mm Ø). Bei Bedarf kann die Plattform zusätzlich mit Gewichtsscheiben, Bohrung 50 mm, beschwert werden (Lieferung ohne Scheiben), schwarz pulverbeschichtet, Ø 60 cm.

K1757 **Stück 569.-**

Verzinkung für Aussenbereich

Für Gruppentrainingsplattform.

K1758 **Stück 161.-**

Gummifüsse 4 er Set

Für Gruppentrainingsplattform.

K1759 **Set 44.-**



Wandanker für Fitness Tau

Praktische, unauffällige und stabile Befestigungsmöglichkeit für Fitness Taue. Die abgerundete Öse ist besonders schonend zum Seil.

K1755 **Stück 92.-**



Wandhalterung für Fitness Taue

Zur platzsparenden Lagerung von Fitness Tauern. Zur Wandbefestigung, 25 cm Auflagefläche.

K1756 **Stück 96.-**



Gymstick™ Plyobox

Plyometrisches Training mit Plyoboxen ist heutzutage gerade im Leistungssport nicht mehr weg zu denken. In allen Sportarten in denen Sprung- und Schnellkraft den Unterschied ausmachen kann, werden beim Training Plyoboxen genutzt.

K1864 Höhe 15 cm	Stück 68.-
K1865 Höhe 30 cm	Stück 135.-
K1866 Höhe 45 cm	Stück 148.-
K1867 Höhe 60 cm	Stück 189.-
K1868 Höhe 75 cm	Stück 201.-

Plyobox SAFE

Plyometrische Plattformen aus Schaumstoff mit innenliegender, stabiler Holzbox sind dann erforderlich wenn die Sicherheit beim Sprungkrafttraining im Vordergrund steht. Das softe Material verhindert Verletzungen, wenn Sprunghöhen nicht ganz erreicht werden. Aus diesem Grund werden Plyoboxen SAFE gerne verwendet, wenn explosive Sprünge auf maximale Höhe trainiert werden oder beim Training von Kindern oder Ungeübten. Plyoboxen SAFE sind in den Höhen 15, 30, 45 und 60 cm erhältlich und können über Klettverschlüsse beliebig miteinander verbunden werden.

K1656 90 x 76 x 15 cm	Stück 190.-
K1657 90 x 76 x 30 cm	Stück 312.-
K1658 90 x 76 x 45 cm	Stück 489.-
K1659 90 x 76 x 60 cm	Stück 611.-

Plyobox SAFE 3in1

Die 3in1 Plyobox SAFE ermöglicht einen Wechsel der Sprunghöhe von 50, 60 und 75 cm durch einfaches Umlegen der Box auf die gewünschte Seite. Die Plyobox findet Einsatz beim Cross- und Athletiktraining und überall dort, wo plyometrisches Training auf sicheren Plattformen gewünscht wird. Die 3in1 Plyobox ist dank des leichten Gewichtes einfach zu bewegen und bietet Kindern und Jugendlichen einen angstfreien Einstieg in das Sprungkrafttraining - ohne Verletzungsrisiko. Sehr langlebige Konstruktion aus Schaumstoff mit Holzbox und Kunstlederbezug. Gewicht ca. 7,5 kg.

K1655	Stück 502.-
--------------	--------------------



Stapelbare PlyoBoxen

Zum Kombinieren oder einzelner Verwendung.

- In 15 oder 30 cm Höhe, quadratisch
- Viele verschiedene Sprunghöhen herstellbar
- Boxen können beliebig oft aufeinander gesetzt werden
- Kipp- und rutschsicher
- Landefläche mit rutschfestem Gummi überzogen
- Fugenkante verhindert Herunterfallen der oberen Box
- Aus stabilem und hochwertigem Holz
- Geleimt und mehrfach verschraubt

K1737 15 cm	Stück 252.-
K1738 30 cm	Stück 294.-
K1739 Set aus Höhe 15cm und 30cm	Set 525.-

Plyobox aus Holz 3in1

Plyobox aus Holz mit 3 verschiedenen Höhen in einem: 50, 60 und 75 cm. Die Plyobox muss dazu lediglich auf die entsprechende Seite gestellt werden. Holzwandstärke 2 cm. Masse (LxBxH) 75 x 60 x 50 cm. Gewicht ca. 23 kg.

K1654	Stück 228.-
--------------	--------------------

PlyoBox XS aus Holz

Sprungkästen in verschiedenen Höhen.

- Extrem stabil und langlebig
- Geleimt und zusätzlich mehrfach verschraubt
- Landefläche mit rutschfestem Gummi überzogen
- Angewinkelte Seiten lassen die Box bei zu niedrigen Sprüngen einfach wegrutschen
- In 15, 30, 45, 60 und 75 cm Höhe lieferbar
- Boxen sind platzsparend lagerbar und können einfach ineinander gestellt werden
- Auch als Set lieferbar

K1731 15 cm	Stück 251.-
K1732 30 cm	Stück 297.-
K1733 45 cm	Stück 342.-
K1734 60 cm	Stück 386.-
K1735 75 cm	Stück 421.-
K1736 Set aus allen Sorten	Set 1'665.-



Gewichtsschlitten INDOOR

Gewichtsschlitten für das Sprinttraining sowohl im Innenbereich als auch im Aussenbereich. Der abriebfeste Gewichtssack kann mit 6 x 5 kg-Gewichten variabel bestückt werden. Der Bauchgurt ist in der Länge verstellbar.

K1786 **Stück 167.-**



Widerstandstrainer ACCELERATOR

Mit dem ACCELERATOR Widerstandstrainer kann gezielt Schnellkraft, Schnelligkeit, Kraftausdauer und Koordination trainiert werden. Das gepolsterte, verstellbare Geschirr passt sich jeder Schultergrösse an. Sowohl im Functional Training als auch vielen anderen Teamsportarten ein modernes, effektives Trainingsgerät. Länge ca. 330 cm (ungedehnt), inkl. Anker.

K1819 77 lbs. / ca. 35 kg **Stück 311.-**
K1820 105 lbs. / ca. 47 kg **Stück 364.-**
K1821 150 lbs. / ca. 68 kg **Stück 428.-**



Strops Slastix Pro

Slastix Pro Widerstandsbänder sind zur Verbesserung von Kraft, Ausdauer und Schnellkraft geeignet. Sie eignen sich für die verschiedensten Druck-, Zug- und Rotationsübungen. Slastix Pro Elastikbänder sind ca. 122 cm lang, enthalten zwei Griffe aus Kunststoff und sind mit einer stabilen Befestigungsschleife ausgestattet.

K1815 medium (9 kg/20 lbs.) **Stück 55.-**
K1816 heavy (11 kg/25 lbs.) **Stück 69.-**
K1817 very heavy (16 kg/35 lbs) **Stück 63.-**
K1818 super heavy (22,7 kg/50 lbs) **Stück 95.-**



Trainingsschlitten

Ideales Trainingsgerät zur Verbesserung von Kraft und Kraftausdauer. Solider Schlitten aus Stahl für Zug- und Schubübungen. Mit 50 mm-Hantelscheiben zusätzlich zu beschweren. Auf unterschiedlichsten Oberflächen einsetzbar. Mit zwei Arten von Anschubstangen und verschiedenen Befestigungspunkten für einen Schultergurt (nicht im Lieferumfang enthalten). Max. Zuladung 350 kg. Masse (LxBxH) 101 x 99 x 61 cm.

K1798 **Stück 635.-**

Schultergurt für Trainingsschlitten

Kombination aus Schulter- und Bauchgurt aus robustem Nylon. Als Ergänzung zum Trainingsschlitten für Zugübungen und zur Verbesserung der Sprintfähigkeit. Die Polsterung sorgt für angenehme Druckverteilung beim Training. Universalgrösse.

K1799 **Stück 74.-**



Slide Pads

Slide Pads eignen sich zur Kräftigung vieler Muskelgruppen. Ideal sind die leicht gleitenden Pads allerdings für das Core-training zur Kräftigung des Rumpfes. Die Oberseite besteht aus einem rutschfesten, ergonomischen Material, welches optimalen Halt für Hände und Füße bietet. Die beiden Slide Pads lassen sich mit einem Clip verbinden. Kleines handliches aber sehr effektives Trainingsgerät. Ø ca. 20 cm pro Pad.

K1636 **Paar 45.-**



Surge

Der mit Wasser befüllte Zylinder ist ein neuartiges Trainingstool aus dem Bereich des Athletiktrainings bzw. dem Bereich des multifunktionalen Trainings. Der Gewichtstrainer ist das perfekte Trainingsgerät für ein effektives und intensives Ganzkörperworkout und Funktionstraining.

- Länge: 106 cm
- Durchmesser: 21 cm
- Material: Kunststoff
- Leergewicht: 5 kg
- Max. befüllt: 32 kg

K1814 **Stück 348.-**



WeckMethod RMT Club

Das Trainingsgerät besteht aus einem Haltegriff und einer runden Kugel. Diese Kugel ist mit einem Gewicht befüllt, welches flexibel ist. Somit verlagert sich je nach Bewegung der Schwerpunkt. Durch das flexible Gewicht im Inneren, wird somit Ihre Kraftausdauer, Koordination, Stabilität und Kraft trainiert. Das WeckMethod RMT Club gibt es in 3 verschiedenen Gewichtsausführungen, welche sich in leicht, mittel und schwer einteilen.

K1811 900 g	Stück 255.-
K1812 1,8 kg	Stück 263.-
K1813 3,6 kg	Stück 279.-



Trainingsreifen TIYR®

Innovatives Ganzkörper-Trainingsgerät. Neben der aus Strongman-Wettbewerben bekannten Übung „Reifenwerfen“ sind eine Vielzahl an Partnerübungen möglich, wie Dead Lifts, Farmers Walks, Ziehen, Schieben, Sprungübungen, Brustpresse, etc. TIYR® sind sehr hochwertig verarbeitet, d.h. Mittel- und Innennähte sind glatt verarbeitet, die Griffe sind mehrfach vernäht und das Bodenteil ist extrem strapazierfähig.

☛ K1876 Ø 87/40 x 26,5 cm, 40 kg, grün	Stück 1'680.-
☛ K1877 Ø 103/50 x 31,4 cm, 60 kg, blau	Stück 1'998.-
☛ K1878 Ø 120/60 x 37 cm, 80 kg, rot	Stück 2'385.-
☛ K1879 Ø 120/60 x 37 cm, 100 kg, schwarz	Stück 2'805.-

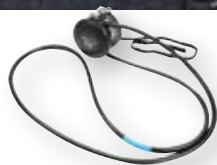

Lebert Equalizer

Training mit dem eigenen Körpergewicht. Für Dips, Liegestütz, Rudern oder zum Stretching. Leichte, stabile Barren, 70 cm hoch, Farbe gelb. Auch als Hürde für das Sprungkrafttraining verwendbar. Set inklusive 2 Barren, Übungsposter und Trainings-DVD.

K1796 **Paar 199.-**



Functional Hurdle

Einfaches Trainingsgerät mit grossem Anwendungsbereich. Beim Training mit dem eigenen Körpergewicht werden Arme, Brust, Rücken und die Rumpfmuskulatur gestärkt. Auch für Stretching und Sprungkrafttraining geeignet. Robustes Stahlrohr, Ø 4 cm, 2 mm stark. Mit gummierter Grifffläche. Masse (LxBxH) 60 x 38 x 73 cm.

K1749 **Paar 132.-**

revvll PRO Seiltrainer

Mobiler Seiltrainer in Studioausführung! Mit innovativer Wirbelstrombremse für 6 verschiedene Widerstandseinstellungen. Unzählige Übungen für Anfänger und Profis mit Zug-, Druck- und Rotationsbewegungen in alle Richtungen zur Verbesserung von Kraft, Ausdauer und Koordination. Anhand der farbigen Markierung auf dem Seil können die Seilumdrehungen gezählt werden. Inkl. 4 m Seil, Ankerschlinge zur Befestigung an Trainingsgeräten oder Sprossenwänden, DIN A3 Übungsposter und Transportrucksack. Gewicht ca. 5,3 kg.

G5656 **Stück 1'315.-**



Core Momentum Trainer

Trainings-Tool für das Kraft- und Beweglichkeitstraining von Hobby- oder Profisportlern. Das frei bewegliche Stahlgranulat im Inneren des CMT sorgt für zusätzliche Trainingsreize. Der Sportler benötigt bei jeder Bewegung einen erhöhten Kraftaufwand, um diesen Impuls zu kontrollieren. Der CMT ist etwa 100 cm lang, die beiden 34 cm langen Griffe mit Sicherheitschlaufen sind abnehmbar. Gewicht 1 kg (bezieht sich auf das Stahlgranulat).

K1696 1 kg, grün	Stück 236.-
K1697 2 kg, blau	Stück 249.-
K1698 4 kg, rot	Stück 292.-



Z-Ball

Das Energiebündel aus Vollgummi, kann sehr heftig und ungleichmässig hüpfen. Besonders für Jugendliche und Erwachsene geeignet.

S6911 Ø 6,4 cm **Stück 11.-**

Z-Ball

die zahme Ausführung in Kunststoff-Hohlkonstruktion, grösser und leichter zu fangen. Für alle Altersgruppen zu empfehlen.

S6914 Ø 10,2 cm **Stück 12.-**

revvll Adjust Wandbefestigung

Höhenverstellbare Wandbefestigung für den revvll PRO Seilwiderstandstrainer. Ideal für die sichere Anbringung mit grösstmöglicher Übungsvielfalt an drückenden und ziehenden Bewegungen in allen Ebenen und Höhen. Höhe 195 cm, verstellbar in 5 cm-Schritten.

G5657 **Stück 730.-**



Mini-Hürden

Extrem robuste, nahezu unzerstörbare Hürde für das Sprint- und Koordinationstraining. Die Hürden sind besonders leicht und flexibel und stellen keinerlei Verletzungsgefahr dar, selbst wenn direkt auf sie getreten wird. Mit Bounce back-Effekt, d.h. die Hürde stellt sich von selbst wieder auf. Leicht, langlebig und einfach zu transportieren. 6er-Hürden-Set, jeweils 15 cm hoch und 52 cm breit.

K1633 6-er Set

Set 91.-

Stroops Agility Dots (5-er Set)

Agility Dots zur Steigerung von Koordination, Beweglichkeit und Wendigkeit. Leichter zu transportieren, schneller aufgelegt und eingesammelt als herkömmliche Hütchen. Auch als Wurfmarkierung, Start-, Ziel- oder Wendepunkte. 3,2 mm stark, Ø 15,5 cm.

K1826

Set 29.-

Slide Pads

Slide Pads eignen sich zur Kräftigung vieler Muskelgruppen. Ideal sind die leicht gleitenden Pads allerdings für das Core-training zur Kräftigung des Rumpfes. Die Oberseite besteht aus einem rutschfesten, ergonomischen Material, welches optimalen Halt für Hände und Füße bietet. Die beiden Slide Pads lassen sich mit einem Clip verbinden. Kleines handliches aber sehr effektives Trainingsgerät. Ø ca. 20 cm pro Pad.

K1636

Paar 45.-



Springseil SPEEDROPE

Leichtes, schnelldrehendes und doch sehr haltbares Springseil für bis zu 5-6 Umdrehungen pro Sekunde! Griffe mit Metallstift zur Aufnahme des Kunststoffummantelten Stahlseils.

K1838

Stück 22.-



Springseil Profi

Stahlkabel mit PVC ummantelt 270 cm verstellbar. Bruchstichere Drehgriffe für optimalen Springkomfort.

K5011

Stück 19.-



Springseil Fit

PVC Springseil bis 270 cm, mit kugelgelagerten Drehgriffen für optimalen Springkomfort.

K5010

Stück 12.-



PROspeedrope® CF

Das Seil für Functional Training - ultraschnell und extrem leicht! Seildurchmesser 3 mm (Edelstahlitze, schwarz ummantelt), Seillänge 300 cm (Länge individuell einstellbar). Inkl. zusätzlicher Edelstahllitze, klar ummantelt (höherer Härtegrad). Gewicht 200 g.

K1794

Stück 59.-



PROspeedrope® PRO

Das Seil für Leistungssportler (inkl. Justiergewichte): Seillänge 300 cm (individuell einstellbar), Seildurchmesser 5 mm (PVC-ummantelt, schwarz). Gewicht 420 g.

K1792

Stück 52.-



PROspeedrope® HEAVY

Ein extra schweres Seil für den Boxsport. Seillänge 300 cm (individuell einstellbar) Seildurchmesser 5 mm (extra schwere Stahllitze, klar ummantelt). Gewicht 400 g.

K1793

Stück 59.-



Core Wheels

Die dynamischen Core-Trainer sorgen für instabile Bewegungen und kräftigen so die Muskulatur in Armen, Schultern und dem kompletten Rumpf. Der Schwierigkeitsgrad lässt sich beliebig variieren. Ein Trainingsgerät für Einsteiger und ambitionierte Sportler.

K1379 **Paar 67.-**



Power Wheel

zum Training der Rumpf-Rücken-Bauchmuskulatur:

- Durchmesser 350 mm
- Radbreite 45 mm
- Fläche Pedale 10 x 17 cm
- Gesamtbreite 560 mm
- Fusschleife inklusive roten Haltetubes
- Farbe: schwarz/grau
- Lieferung zerlegt, einfacher Aufbau

K1701 gross mit Pedale **Stück 87.-**



Liegestützgriffe (Push up Twister)

Hochwertige Liegestützgriffe, drehbar gelagert für besonders ergonomischen, gelenkschonenden Bewegungsablauf. Griffe und Drehteller mit rutschhemmender Gummierung.

K1706 **Paar 53.-**



Liegestützgriffe

mit gepolsterten Handgriffen und rutschfesten Bodenschonern. Lieferung paarweise.

K1322 **Paar 22.-**



Koordinationsleiter/Hürden-Kombination

Kombination aus Koordinationsleiter und Hürde. So lässt sich Schnellkeits- und Koordinationstraining im Handumdrehen intensivieren und andere Trainingsreize schaffen. Robuste, leichte Ausführung, schnell und einfach mit einem Handgriff zusammenfaltbar. 213 cm lang mit 6 Sprossen. 66 cm breite (im flachen Zustand) und 38 cm lange Zwischenräume. Inklusive Tasche und Anleitung.

K1634 **Stück 86.-**



Koordinationsleiter doppelt 4 m

10 x 2 bruchfeste Kunststoffsprossen, Abstände variabel. Verbunden mit strapazierfähigen Gurtbändern, mit Transporttasche. 4 m lang, doppelt.

F1267 10 x 2 Sprossen **Stück 69.-**

Koordinationsleiter 6 m

12 bruchfeste Kunststoffsprossen, Abstände variabel. Verbunden mit strapazierfähigen Gurtbändern, Transportgriff und Tragtasche. 6 m lang und ca. 50 cm breit.

F1268 **Stück 58.-**



TRX Suspension Trainer HOME

Die neuartige Stahlschlitten-Längenverstellung macht die Bedienung des TRX® Suspension Trainers HOME noch einfacher. Zusätzlich sinkt das Gewicht auf ungläubliche 700 g. Durch die geniale Karabinerlösung kann in Sekundenschnelle zwischen den Aufhängeoptionen gewechselt werden. Die Griffe aus robustem Moosgummi bieten optimalen Griffkomfort und hohe Langlebigkeit. Die patentierte Ausgleichsschleife sorgt für optimale Trainingsperformance vor allem bei einarmigen Übungen. Inklusive TRX® Door Anchor PRO, TRX® Armband und praktischem Transportbeutel.

G5660

Stück 332.-



TRX Suspension Trainer PRO

Speziell für die hohen Anforderungen beim professionelles Training entwickelt. Hochwertige Gummigriffe und eine Ausgleichsschleife aus Kevlar sorgen für eine extrem hohe Robustheit, Langlebigkeit und Hygiene. Die Stahlschlitten-Längenverstellung macht die Bedienung einfach, effektiv und schnell. Zur Aufhängung ist im Paket bereits der TRX® Door Anchor PRO und der TRX® Extender enthalten. Durch die korrosionsbeständige Karabinerlösung kann in Sekundenschnelle zwischen den Aufhängeoptionen gewechselt werden. Nur 700 g schwer aber bis zu 600 kg belastbar. Diebstahlschutz durch verriegelbaren Karabiner! Inklusive TRX® Armband und praktischem Transportbeutel.

G5661

Stück 448.-



aeroSling Schlaufe, Gr. S

Leicht gepolstert für Hände, Fersen oder Unterarme. Extrem hochwertig verarbeitet. Offen und sowohl an einem, wie auch beiden Griffkarabinern zu befestigen.

G5622

Stück 32.-

G5623

Stück 47.-

aeroSling® ELITE

Das Training mit einer Umlenkrolle erweitert die Möglichkeiten des Schlingentrainings enorm. Durch die Instabilität, die durch die Umlenkrolle erzeugt wird, wird Kraft und Muskelkoordination zur gleichen Zeit trainiert und die effektive Kraft nimmt auch in Alltagssituationen spürbar zu. Es können vollkommen natürliche und flüssige Bewegungsabläufe mit individuell einstellbarem Widerstand durchgeführt werden. Natürlich kann die Instabilität stufenlos verringert werden um neue Übungen einfacher zu gestalten. Die sehr hochwertigen Griffen mit Aluminiumkern und hochwertigem Kunststoffbezug lassen sich über einen patentierten Griffknoten innerhalb von Sekunden in der Höhe verstellen. Für sehr schnelle Wechsel der Griffhöhe reicht es in der Regel sogar, nur einen der beiden Griffknoten einzustellen. FuSSschlaufen sind schon integriert - beim aeroSling® ELITE schieben Sie lediglich die Griffe zur Seite und nutzen die Griffschleufe selbst, um ihre Füße einzuhängen. Mit integriertem Türanker und Übungs-DVD.

G5632 inkl. DVD und Türanker

Set 282.-



aeroSling® RowStick

Mit aeroSling® ELITE oder Gummibändern hervorragend für das Training von Rumpf-, Hand- und Rotationskraft geeignet. Aus Aluminium und Edelstahl, Griffe aus rutschfestem Kunststoff, gelagerte Verbindungsösen an beiden Enden.

G5644

Stück 116.-



aeroSling® PowerSpring

Gelenkschonendes Training durch weiche Lastübergänge, erhöhte Intensität durch Instabilität in Druck/Zugrichtung, überproportionaler Anstieg der Belastung in der Kontraktionsphase. Bruchlast 750 kg, Federweg 10 cm.

G5645

Stück 73.-

aeroSling Karabiner

Der Original aeroSling Standardkarabiner, extrem belastbar bis 25 kn. Er kann z.B. auch für eine volle Blockade des Hauptseils genutzt werden.

G5625

Stück 15.-



Kettler® CROSSRACK

Das Training mit einer Umlenkrolle erweitert die Möglichkeiten des Schlingentrainings enorm. Durch die Instabilität, die durch die Umlenkrolle erzeugt wird, wird Kraft und Muskelkoordination zur gleichen Zeit trainiert und die effektive Kraft nimmt auch in Alltagssituationen spürbar zu. Es können vollkommen natürliche und flüssige Bewegungsabläufe mit individuell einstellbarem Widerstand durchgeführt werden. Natürlich kann die Instabilität stufenlos verringert werden um neue Übungen einfacher zu gestalten. Die sehr hochwertigen Griffe mit Aluminiumkern und hochwertigem Kunststoffbezug lassen sich über einen patentierten Griffknoten innerhalb von Sekunden in der Höhe verstellen. Für sehr schnelle Wechsel der Griffhöhe reicht es in der Regel sogar, nur einen der beiden Griffknoten einzustellen. FuSSschlaufen sind schon integriert - beim aeroSling® ELITE schieben Sie lediglich die Griffe zur Seite und nutzen die Griffschleufe selbst, um ihre Füße einzuhängen. Mit integriertem Türanker und Übungs-DVD.

K1448

Stück 216.-



aeroSling® T-Mount

Der aeroSling® T-Mount ist das optimale Wand- und Deckenbefestigungssystem für den aeroSling®. Komplett aus Edelstahl gefertigt sieht der aeroSling® T-Mount auch dann gut aus, wenn gerade kein aeroSling® Slingtrainer daran hängt. Die beiden Edelstahlösen geben Ihnen beim Training alle Möglichkeiten. Inkl. Befestigungsmaterial. Hinweis: Befestigung nur an ungerissener Betonwand oder Betondecke.

G5633

Stück 60.-



AIREX Balance Pad ELITE

- Besitzt alle Vorteile des herkömmlichen Balance Pads
- Noppenstruktur und dadurch wirkungsvolle Stimulation der Fussreflexzonen
- Wesentlich rutschfester wie das herkömmliche Balance-Pad
- Strapazierfähig und beidseitig verwendbar
- Masse: (LxBxH) 50 x 41 x 6 cm
- Inklusive Übungsanleitung

G3879-01 blau	Stück 102.-
G3879-12 pink	Stück 102.-
G3879-28 lava	Stück 102.-
G3879-30 kiwi	Stück 102.-

Schlingentrainer

Hervorragendes Training der Rumpfmuskulatur, praktisch überall ganz einfach und unkompliziert auszuüben. Durch das Ausgleichen kleinster Bewegungsabweichungen während des Trainings erhöht sich sowohl die muskuläre als auch neurologische Anstrengung. Es wird ausschliesslich mit dem eigenen Körpergewicht trainiert. Durch Hilfsmittel wie z.B. einem Kreisel können jederzeit neue Reize gesetzt werden. Bis max. 300 kg Nutzergewicht geeignet!

G5636	Stück 191.-
--------------	--------------------



Suspension Trainer Set

Der Suspension Trainer ist ein Ganzkörper-Fitnessgerät mit dem gleichzeitig Kraft, Koordination und Beweglichkeit trainiert werden kann. Ideal für das Training zu Hause oder unterwegs. Die Länge des Suspension Trainers lässt sich über die Metall-Schnallen schnell und stufenlos einstellen.

- Abwaschbare Schaumstoff-Handgriffe
- Nylonbänder (ca. 4 cm breit), Schnallen und Karabinerhaken aus stabilem Metall
- Max. Nutzergewicht 100 kg.
- Inkl. Türanker, Transportbeutel, Trainingsanleitung und Tür-Schild.

K1703	Stück 83.-
--------------	-------------------



Kugelgriff mit Öse

Die massive Buchenholz Griffkugel macht aus einem einfachen Klimmzug eine hochanspruchsvolle Übung mit gleichzeitigem Training der Unterarme. Das perfekte Training für Kletterer, Windsurfer, Kraftsportler und alle die starke Arme brauchen. Durchmesser 6 oder 9 cm, inklusive montierte Aufhängeöse.

G5646 Ø 6 cm	Stück 22.-
G5647 Ø 9 cm	Stück 30.-

Gummiseil mit 2 Ösen

Gewebeummanteltes Bungeeseil für dynamische Übungen und Ganzkörpermoves. In die Schlaufen an beiden Enden können z.B. unsere Karabiner zur Befestigung eingehängt werden. Länge 150 cm - Auszugslänge 300 cm. progressive Steigerung des Zuges. Widerstand ca. 15 kg.

G5649 starke Ausführung	Stück 61.-
--------------------------------	-------------------



Karabiner

CE-geprüfter Karabiner mit höchsten Bruchlastwerten und ausgezeichnetem Handling. Bruchlastwerte: 2500 kg geschlossen, 900 kg querbelastet und 800 kg offen.

G5655	Stück 14.-
--------------	-------------------

Aufhängelasche mit Ring

Stabile, CE-geprüfte Aufhängung mit Einhänger. Bruchlast 2500 kg. Inklusive Dübel für Beton, oder Holzbefestigung. Bitte bei Bestellung angeben.

G5652	Stück 19.-
--------------	-------------------



Trainingsrahmen, freistehend

Trainingsrahmen zur Anbringung diverser Schlingentrainer, Gummibänder, leichtem Boxequipment oder zur Verwendung als funktionaler Krafttrainer. Für die trainingssichere Aufstellung ist es nicht nötig in den Boden oder die Wand zu bohren. Alles was Sie benötigen sind Gewichtscheiben (Bohrung 30 mm), die einfach auf die Gewichtsorne aufgesetzt werden (Empfehlung mindestens 2x15 kg pro Standbein).

- Grosse Mittelstrebe - optimal für Hangeln und Handkraftübungen
- 2 äussere Streben für Klimmzüge und diverse weitere Übungen
- Mit einfachem Werkzeug montierbar
- Pulverbeschichtet

☛ G5637 (LxTxH) 207 x 232 x 233 cm	Stück 2'698.-
☛ G5638 (LxTxH) 322 x 232 x 233 cm	Stück 3'148.-
☛ G5639 (LxTxH) 437 x 232 x 233 cm	Stück 3'699.-



Trainingsrahmen, wandbefestigt

Trainingsrahmen zur Anbringung diverser Schlingentrainer, Gummibänder, leichtem Boxequipment oder zur Verwendung als funktionaler Krafttrainer. Für die trainingssichere Aufstellung ist es notwendig den Rahmen mit der Wand zu verschrauben.

- Grosse Mittelstrebe - optimal für Hangeln und Handkraftübungen
- 2 äussere Streben für Klimmzüge und diverse weitere Übungen
- Mit einfachem Werkzeug montierbar
- Pulverbeschichtet

☛ G5640 (LxTxH) 151 x 85 x 233 cm	Stück 3'155.-
☛ G5641 (LxTxH) 266 x 85 x 233 cm	Stück 3'698.-
☛ G5642 (LxTxH) 381 x 85 x 233 cm	Stück 4'245.-
☛ G5643 (LxTxH) 514 x 85 x 233 cm	Stück 6'065.-



Klimmzugstange MULTIGRIP

Klimmzugvorrichtung aus robustem Stahlrohr für verschiedene Griffvarianten. Mit einer Ausladung von ca. 75 cm auch zur Anbringung von Schlingentrainern oder Powerbändern geeignet. Breite ca. 125 cm. max. Nutzergewicht ca. 135 kg. Inkl. Befestigungsmaterial.

K1708 Stück 213.-



Klimmzugstange mit Boxsackhalterung

Praktische Kombination aus Klimmzugstange und Boxsackaufhängung. Inkl. Befestigungsmaterial. Ausladung ca. 75 cm, Breite der Klimmzugstange ca. 75 cm für unterschiedliche Griffmöglichkeiten. Masse 75 x 75 x 75 cm. Maximale Belastbarkeit ca. 100 kg.

K1289 Stück 138.-

Klimmzugstange

Klimmzugstange zur Wandbefestigung aus schwarzem Stahl. Mit einer Ausladung von 85 cm auch zur Anbringung von Sling Trainer oder Powerbands sehr gut geeignet. Maximale Gewichtsbelastung 500 kg. Stangen-Ø 32 mm. Masse (LxTxH) 125 x 85 x 55 cm.

K1787 Stück 196.-

Erweiterung zu Klimmzugstange

Mit der Erweiterung kann die Klimmzugstange Art. K1787 beliebig verlängert werden. Stangen-Ø 32 mm. Masse (LxTxH) 122 x 85 x 55 cm.

K1809 Stück 148.-



Türreck

aus Stahlrohr, mit Kunststoff beschichtet, daher griffsicher, mit Gummiauflagen zur Schonung des Türrahmens, in jedem Türrahmen von 77 - 85 cm Breite ohne Werkzeug zu befestigen. Ein vielseitiges Gymnastik- und Turngerät für zu Hause.

K1320 Stück 32.-



Klimmzugstangen

2-teilige Stahlrohrkonstruktion zur Wandmontage. Belastbar bis 120 kg. Unterschiedliche Griffmöglichkeiten, rutschsichere Griffe, Auslegearm: 45 cm. Schwarz/Chrom. Lieferung ohne Befestigungsmaterial.

K1353 Paar 145.-



Multifunktionelles Türreck

Multifunktionelles Türreck für Klimmzüge, Sit-ups, Liegestütze und Dips. Ohne feste Montage oder Schrauben ist das Türreck einfach in Türrahmen von 70-78 cm Breite anzubringen. Stabiles Stahlrohr, Handgriffe mit komfortabler und hautfreundlicher Schaumstoffummantelung. Max. Nutzergewicht 100 kg.

K1299 Stück 36.-



Multi Fit Cage

Der Multi Fit Cage ist ein multifunktionaler Trainings Turm für Functional Training, alleine oder in Gruppen von 8 bis 12. Der acht-eckige Käfig bietet endlos viele verschiedene Übungen zur Steigerung von Kraft und Kondition. Verschiedene Befestigungspunkte bieten die Möglichkeit noch zusätzliche Trainingsgeräte anzubringen. Der Multi Fit Cage besteht aus:

- Ausleger zur Boxsackaufhängung
- Modul für Liegestütze oder Dips
- verstellbare Klimmzugstange
- drehbare Aufnahme für Core-Trainer
- Langhantelablagen
- Aufnahmen für Trainingsseile und Schlingentrainer
- 4 Aufnahmen für Olympia Scheiben
- Querleiter- Monkey Bar

• Aufstellmasse (LxBxH) 265 x 265 x 240 cm. **Stück 10'785.-**

K1770



Dips-Gürtel mit Kette

Professioneller Dips-Gürtel aus echtem Leder. Der Gürtel ermöglicht das Anbringen von Zusatzgewichten bei der Dips-Übung für eine noch schnellere und kraftvollere Entwicklung der Brust-, Trizeps- und Schultermuskulatur. Innenseite (Rücken) weich gepolstert, inkl. Kette und Karabinerhaken. Einheitsgrösse.

Stück 50.-

K1704



Gut-Blaster-Slings

- Zur optimalen Entwicklung der unteren und seitlichen Bauchmuskulatur.
- aus strapazierfähigen Nylon
- gepolstert
- inkl. grosser stabiler Sicherheits-Karabinerhaken
- zum Einhängen an einer Querstange/Klimmzugstange
- Farbe - schwarz

Paar 53.-

K1705

Klimmzug Rack Station

Das beliebig erweiterbare, extrem stabile Klimmzuggestell mit Hantelablage ist das Zentrum vieler CrossFit Gyms.



Klimmzug Rack Station

- 4 Stahlsäulen 80 x 80 m, 2,50 m, pulverbeschichtet
- 2 Klimmzugstangen aus Vollstahl, Ø 30 mm
- Masse (LxBxH) ca. 141 x 126 x 250 cm.

Stück 2'565.-

K8450

Klimmzug Rack Station

- 6 Stahlsäulen 80 x 80 m, 2,50 m, pulverbeschichtet
- 7 Klimmzugstangen aus Vollstahl, Ø 30 mm
- 2 Hantelablagen
- Masse (LxBxH) ca. 274 x 126 x 250 cm.

Stück 4'227.-

K8451

Klimmzug Rack Station

- 8 Stahlsäulen 80 x 80 m, 2,50 m, pulverbeschichtet
- 10 Klimmzugstangen aus Vollstahl, Ø 30 mm
- 2 Hantelablagen
- Masse (LxBxH) ca. 439 x 126 x 250 cm

Stück 5'914.-

K8452

Klimmzug Rack Station

Hervorragend auch zur Anbringung von Schlingentrainern geeignet. Die Lösung für kleine Fitnessräume oder das Training zuhause:

Die Ausführung besteht aus:

- 2 Stahlsäulen 80 x 80 m, 2,50 m, pulverbeschichtet
- 3 Klimmzugstangen aus Vollstahl, Ø 30 mm
- 2 Hantelablagen
- Masse (LxBxH) ca. 133 x 126 x 250 cm.

Stück 1'919.-

K8453 zur Wandbefestigung



Power Rack

Massives Power Rack mit grosser Bewegungsfreiheit. Spezialgehärtete Langhantelaufnahmen und Sicherheitsstreben sorgen für ein sicheres, einfaches und effektives Training. Mit extrabreiter, integrierter und gerändelter Klimmzugstange, 105 cm breit. Masse (LxBxH) 125 x 117 x 208 cm, max. Belastbarkeit 350 kg.

Gewicht 100 kg. Ohne Latzueinrichtung, ohne Gewichtsblock.

☛ K8411

Stück 1'085.-

Power Rack mit Latzug

Gewicht 200 kg. Mit Latzug und 95 kg-Gewichtsblock.

☛ K8415

Stück 2'170.-



Multi Squat Rack

Profi-Rack aus solider, pulverbeschichteter Stahlrohrkonstruktion mit breitem Zugang und 450 kg Belastbarkeit. Inkl. höhenverstellbarer Sicherheitsablagen und sechs seitlichen Scheibenhalterungen. Die breite Klimmzugstange ist auch zur Anbringung eines Schlingentrainers geeignet. Masse (HxBxT) 229 x 182 x 204 cm, Gewicht 140 kg.

☛ K8412

Stück 1'957.-



Rudergerät Concept 2, Modell „D“

Mit Monitor PM 5. Ob Freizeitathlet oder Olympiasieger, weltweit gilt der Concept2 als Inbegriff des Ruderergometers. Das Modell D überzeugt durch sein hervorragendes Preis-Leistungs-Verhältnis und eignet sich insbesondere für das Training zu Hause. Die solide, funktionelle Bauweise macht das Modell D dabei zu einem verlässlichen Sparringspartner: Für ein optimales Kraftausdauertraining.

- Sitzhöhe 36 cm
- Gewicht 26 kg
- Maximales Benutzergewicht: 227kg
- Masse: Aufgebaut: 244 cm x 61 cm
- Bei Benutzung: 274 x 122 cm
- Bei Lagerung: 63.5 cm x 83.8 cm x 137.2 cm (HxBxL)
- Lieferung erfolgt unmontiert!

☛ 07721 schwarz

Stück 1'385.-



Rudergerät Concept 2 Modell „E“

Mit Monitor PM 5 Das Modell E ist nicht nur funktionell gebaut, sondern bietet mit seiner Sitzhöhe auch ein bequemes Auf- und Absetzen (vor allem interessant für Menschen mit Knieproblemen). Sie können präzise Ihre Leistung messen, Ihren Fortschritt überwachen und Ihre Leistungswerte mit anderen vergleichen. Während eine Hintergrundbeleuchtung beim PM5 für verbesserte Lesbarkeit sorgt, wird die Speicherung Ihrer Trainingsdaten durch seine Kompatibilität mit USB-Sticks zum Kinderspiel. Der PM5 bietet ebenfalls eine drahtlose Herzfrequenzmessung.

- Sitzhöhe 51 cm
- Gewicht 29 kg
- Maximales Benutzergewicht: 227 kg
- Masse: Aufgebaut: 244 cm x 61 cm,
- Bei Benutzung: 274 x 122 cm
- Bei Lagerung: (b)lxh) 69 x 119 x 138 cm
- Lieferung erfolgt unmontiert!

☛ 07722

Stück 1'720.-



Outdoor Trainingspark

Kompletter Trainingsparcours für Calisthenics oder das funktionelle Training in Schule und Verein, für Park- und Bäderanlagen oder andere öffentliche Einrichtungen. Der Trainingspark ist für das Ganzkörpertraining mit dem eigenen Körpergewicht, ohne zusätzliches Trainingsequipment konzipiert. Jugendliche, Erwachsene, ambitionierte und Freizeit-Sportler trainieren in Gruppen oder individuell unter freiem Himmel. Die Abmessungen und Abstände, sowie die Durchmesser der Sprossen wurden in Zusammenarbeit mit aktiven Sportlern entwickelt. Standpfosten aus feuerverzinktem Stahl, 10 x 10 cm. Sprossen und Verbindungsstangen aus Edelstahl, Ø 33,7 mm (bzw. 42,4 mm für Seitenteile der Sprossenleiter).

Outdoor Trainingspark

Gerätemasse (LxBxH) 545 x 400 x 302 cm. Sicherheitsbereich 10 x 8 m.
 S4190 Stück 16'996.-

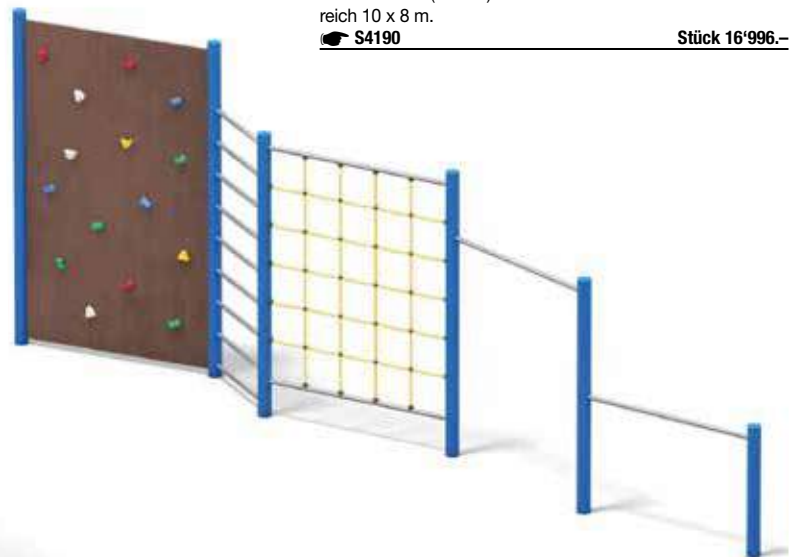

Outdoor Trainingspark Wiba Sport Mini

Gerätemasse (LxBxH) 270 x 205 x 302 cm. Sicherheitsbereich 7,5 x 6,5 m. Der Trainingspark entspricht der DIN EN 1176.

S4189 Stück 8'705.-

Turn- und Kletteranlage

für Schulhöfe, Spielplätze und andere öffentliche Einrichtungen. Sehr langlebige Ausführung aus verzinktem Stahl. Die Anlage besteht aus einer beidseitig bekletterbaren Boulderwand, einer Sprossenwand aus Edelstahl, einem Kletternetz (mit Stahleinlage) und zwei Recks aus Edelstahl. Aufstellmasse (LxBxH): 690 x 130 x 260 cm. Fallbereich 10,5 x 5 m. Maximale Fallhöhe 250 cm. Für Kinder ab 4 Jahren. Als Untergrund ist ein geeigneter Fallschutz (z.B. Rindenmulch, Hackschnitzel) notwendig.

S4191 Stück 6'387.-



Drückerbank, flach

Äusserst stabiler, pulverbeschichteter Rahmen mit verzinkten Ablagen und robuster, dauerhafter Polsterung. Masse (LxBxH) 170 x 125 x 125 cm.

K8414

Stück 928.-



Indoor-Bike SCHWINN® IC Pro 20

Der schlanke, moderne Rahmen in mattem Schwarz ist die perfekte Kombination von Funktionalität und Design! Das Schwinn IC Pro 20™ Indoor-Bike ist serienmässig mit den klassischen Korbchenpedalen für Sportschuhe ausgestattet. Masse (LxBxH) 127 x 57 x 112 cm. Maximale Belastung 150 kg. Gewicht 59 kg.

K2258 127 x 57 x 112 cm 59 kg

Stück 1'750.-



Schrägbank

Vielfach verstellbare Schrägbank mit robuster, haltbarer Polsterung. Rückenpolster flach und von -18° bis 80°, 6-fach, Sitzpolster flach und in 10° und 18° einstellbar. Mit Transportrollen. Masse (LxBxH) 175 x 75 x 50 cm. Max. Belastung 375 kg.

K8413

Stück 635.-



Eleiko verstellbare Bank

Schrägbank mit 6-fach verstellbare Rückenlehne bis 90°. Masse (LxB) 120 x 28,5 cm. Mit Transportrollen und Griff.

K9018

Stück 1'574.-



Superband

- für dynamisches Widerstandstraining / Krafttraining
- extrem strapazierfähig - für den professionellen Einsatz bestens geeignet
- für Powerlifting / Rack-Training, zum Einhängen am Rack und zur Befestigung an die Langhantel (links/rechts)
- für Dehnung und Stretching
- für Leichtathletik / Antrittstraining
- zur Unterstützung beim Krafttraining / bei Klimmzügen etc.
- Gesamtlänge: 105 cm

K1750 12 kg Zugkraft, rot	Stück 17.-
K1751 18 kg Zugkraft, schwarz	Stück 21.-
K1752 23 kg Zugkraft, violett	Stück 23.-
K1753 34 kg Zugkraft, grün	Stück 31.-
K1754 45 kg Zugkraft, blau	Stück 43.-
K1769 72 kg Zugkraft, orange	Stück 63.-

Core Trainer

Der Core Trainer erlaubt in Verbindung mit Olympic Hantelstangen und -Scheiben eine Vielzahl von Möglichkeiten des Core-Trainings. Die Hantelstange kann 360° in jede Richtung bewegt werden. Der Schwierigkeitsgrad lässt sich beliebig verändern, indem Gewichtsscheiben am oberen Ende der Stange aufgelegt werden. Bei dem grossen, ungeführten Bewegungsradius lassen sich die verschiedensten Muskelgruppen in Ober- und Unterkörper beanspruchen. Zur Fixierung des Core Trainer wird eine, am Boden liegende Hantelscheibe von 25 kg oder mindestens zwei übereinander liegende 10 kg-Scheiben mit einer Bohrung von 50 mm benötigt.

K1748 Stück 131.-

Eleiko® Joystick

Perfekt für effektives Rotationstraining mit einer Olympic-Hantelstange. Der Joystick aus verchromtem Stahl wird dazu einfach in eine am Boden liegenden Hantelscheibe (15-25 kg, 50 mm-Bohrung) gesteckt und mit einer Langhantelstange ergänzt.

K9313 Stück 565.-



Gewichtsketten

Für progressives Langhanteltraining. Das Gewicht nimmt während des Gewichthebevorgangs stetig zu. 2 Ketten aus verzinktem Stahl, jeweils 150 cm lang, mit Aufnahmen für 50 mm-Hantelstangen.

K1785 2 x 8 kg	Paar 131.-
K1788 2 x 12 kg	Paar 175.-
K1791 2 x 16 kg	Paar 220.-

Kniebeugenständer mit Sicherheitsablagen

Auch als Hantelablage für Bankdrücken und als Dipsständer geeignet. Höhenverstellbare Ablagen von 96,5 - 161,5cm (in 5 cm-Schritten). Die Ständer sind in der Breite verstellbar von 34,5 cm bis maximal 136 cm Innenmass(in 5 cm-Schritten). Die Sicherheitsablagen liegen 26 cm unterhalb der Ablagen. Mit Aufnahmen für Hantelscheiben. Masse(HxBxT) 111 x 160 x 97 cm. Bis 150 kg belastbar.

K8417 Stück 321.-

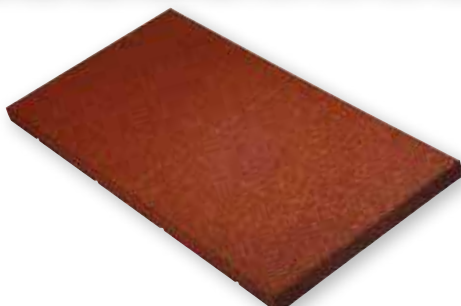
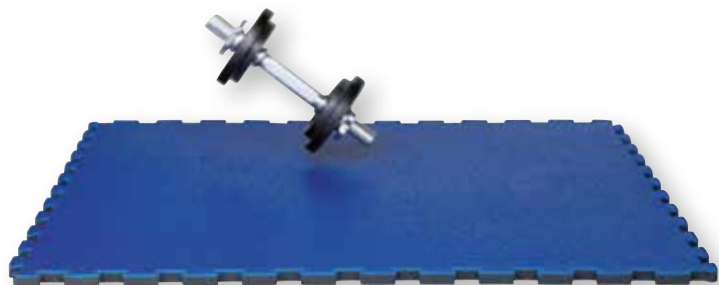

Puzzle-Matte SPORT L

Massive Puzzle-Matte aus Naturkautschuk zur freien, schwimmenden Verlegung. Die extrem langlebigen, robusten und rutschfesten Matten besitzen eine geschlossene Oberfläche und sind einfach zu reinigen. Abschrägte Abschlusskanten und -ecken sind optional erhältlich. Für Fitnessstudios, CrossFit-Boxen, etc. als Bodenbelag im Cardio- und Krafttrainingsbereich.

K1570 Matte 150 x 90 x 1 cm, schwarz, 20 kg	Stück 63.-
K1571 Abschlusskante, ca. 4,5 cm breit, schwarz	per Meter 13.-
K1572 Abschlussecke, ca. 4,5 cm breit, schwarz	Stück 12.-

Puzzle-Matte SPORT XXL

Massive Puzzle-Matte aus Naturkautschuk zur freien, schwimmenden Verlegung. Die extrem langlebigen, robusten und rutschfesten Matten besitzen eine geschlossene Oberfläche und sind einfach zu reinigen. Abschrägte Abschlusskanten und -ecken sind optional erhältlich. Für Fitnessstudios, CrossFit-Boxen, etc. als Bodenbelag im Cardio- und Krafttrainingsbereich.

K1573 Matte 120 x 90 x 1,7 cm, schwarz, 27 kg	Stück 63.-
K1574 Abschlusskante, ca. 8,5 cm breit, schwarz	per Meter 15.-
K1575 Abschlussecke, ca. 8,5 cm breit, schwarz	Stück 15.-



Puzzle-Matte aus Gummigranulat

Die Bodenbeläge aus Gummigranulat sind für die freie, schwimmende Verlegung als Puzzle-Matten (60 x 60 cm) erhältlich. Die Böden bieten hervorragende Geräuschkämpfung, Rutschsicherheit, schnelle und einfache Verlegung, sind gelenkschonend und punktelastisch und eignen sich daher für Fitness-Studios, den Kraftsport und in der Physiotherapie. Zur einfacheren Reinigung können die Oberflächen der Böden versiegelt werden.

K1576 10 mm stark, schwarz	qm 45.-
K1578 10 mm stark, schwarz-grau,	qm 59.-
K1580 10 mm stark, hell marmoriert	qm 84.-

Gummigranulat-Rolle

Die Bodenbeläge aus Gummigranulat sind zur dauerhaften (verklebten) Verlegung als Bahnware erhältlich. Die Böden bieten hervorragende Geräuschkämpfung, Rutschsicherheit, schnelle und einfache Verlegung, sind gelenkschonend und punktelastisch und eignen sich daher für Fitness-Studios, den Kraftsport und in der Physiotherapie. Zur einfacheren Reinigung können die Oberflächen der Böden versiegelt werden.

K1577 10 mm stark, 1,25 x 10 m, schwarz	Rolle 528.-
K1579 8 mm stark, 1,25 x 8 m, schwarz-grau	Rolle 498.-
K1581 8 mm stark, 1,25 x 8 m, hell marmoriert	Rolle 741.-

Puzzle-Matte TOP

Optisch sehr ansprechende und robuste Matte aus EVA-Schaum und Gummi. Die passgenau gearbeiteten Matten fügen sich nahezu nahtlos ineinander und sorgen so für eine geschlossene, einfach zu reinigende Oberfläche. Hervorragend für die grossflächige Auslage unter Fitnessgeräten, da der Sportboden besonders fest und robust, aber auch elastisch und rutschsicher ist. Geeignet für Freihantelbereiche, Aufwämbereiche oder als funktionelle Trainingsfläche. Masse 100 x 100 cm. Gewicht ca. 5,5 kg.

K1582 20 mm stark, royalblau	qm 88.-
K1583 20 mm stark, dunkelgrau	qm 88.-

Elastikplatten

aus PU/Kautschuk-Verbund, Gummifasern rotbraun. Gr. 100 x 50 x 4,3 cm. Hervorragend geeignet zum Verlegen im Freien (z.B. für Spielplätze), da wasserdurchlässig und wetterfest. Auch bestens geeignet für den Innenbereich, zum Beispiel bei Krafräumen. 2 Stück = 1 qm.

L3134	Stück 64.-
--------------	-------------------

Fitness Sportboden

Gummigranulatboden, fein strukturiert. Sehr gut geeigneter Boden für den Freihantelbereich. Die sehr dicht verpressten Gummimatten halten grössten Belastungen stand. Selbst Langhanteln mit 180 kg, die aus einer Höhe von ca. 1,20 m fallen gelassen werden schlagen nicht durch und beschädigen den Unterboden. Die Matten eignen sich wegen des hohen Eigengewichtes zur freien Verlegung, können aber auch untereinander verklebt werden. Abmessung 100 x 100 cm, 20 mm stark, 19,5 kg pro qm.

K1560 schwarz	Stück 50.-
K1561 rot	Stück 55.-
K1562 grün	Stück 61.-
K1563 grau	Stück 61.-

Studio Line Sportboden

Ein widerstandsfähiger Bodenbelag für höchste Ansprüche in Fitness-Studios. Der Boden isoliert gegen Feuchtigkeit, Lärm und Hitze, wirkt antibakteriell und ist leicht mit Wasser zu reinigen. Der punktelastische und gelenkschonende Boden bleibt selbst bei hoher Beanspruchung formstabil und ist ideal für den Aerobic- oder Gerätebereich. Das Verlegen ist ohne Anleitung äusserst einfach und direkt auf jedem Untergrund, ohne kostenintensive Vorbereitung, möglich. Das Material ist PVC frei, Härtegrad 60-65°. Lieferung inklusive 4 Randleisten. Gr. 100 x 100 x 1,4 cm.

G5005 rot	Stück 52.-
G5006 blau	Stück 52.-
G5007 beige	Stück 52.-
G5008 braun	Stück 52.-
G5009 grau	Stück 52.-
G5010 schwarz	Stück 52.-

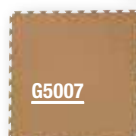
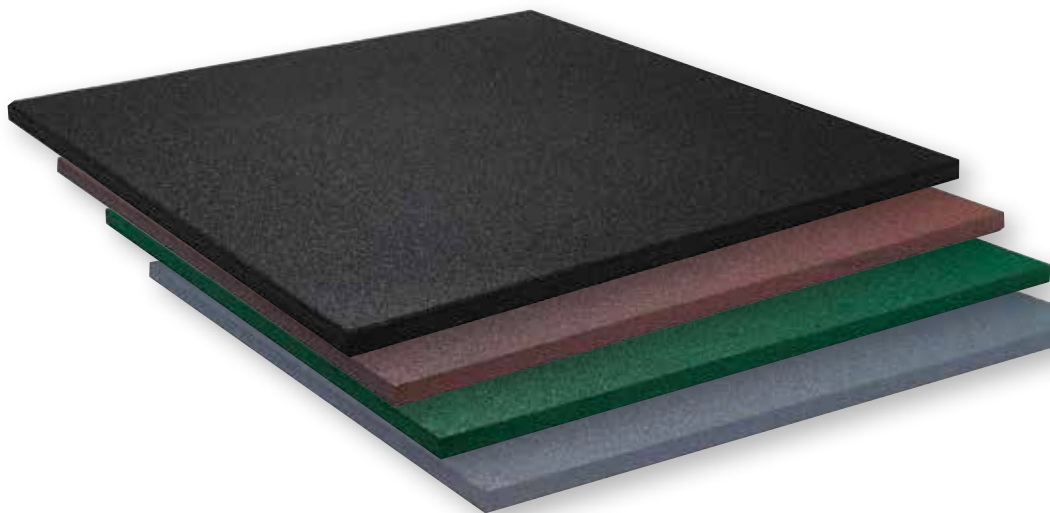

Boden-Schutzmatte

Schützt Bodenbeläge vor Schweiß und Beschädigungen. Hochwertige Vynylmatte mit einer porenfreien Oberfläche (leicht zu säubern). Durch die geringe Höhe von 2 mm entstehen keine Stolperkanten. 140x60 cm.

K7636 transparent, 140 x 60 cm	Stück 52.-
K7637 transparent, 185 x 70 cm	Stück 77.-
K7638 transparent, 220 x 100 cm	Stück 112.-



Kübler Sport Sportmatte Studio Floor

Besonders geeigneter Sportboden für Karate, Taekwondo, Kick- und Thaiboxen, Boxen, Fitness und Aerobic. Stossabsorbierendes, gelenkschonendes, stabiles Schaumstoffmaterial, geschlossenporig, daher abwaschbar und wasserfest. Eine Seite in Holzoptik, eine Seite Sand. Pro Matte wird standardmässig eine umlaufende Randleiste mit glattem Abschluss mitgeliefert. Masse 100 x 100 x 2,5 cm.

K1585	Stück 47.-
--------------	-------------------



Outdoorfitnessgeräte aus Edelstahl



Unsere Fitnessgeräte bilden aktuell den Schwerpunkt unseres Produktsortiments. Die hier vorgestellte Serie umfasst die unterschiedlichsten Module, die in einer Gruppe entsprechend ausgesucht und zusammengestellt nicht nur einen attraktiven Treffpunkt bieten, sondern gleichzeitig auch ein schonendes Training aller wichtigen Muskelgruppen ermöglichen. Alle Module sind bewusst so konstruiert, dass sie von allen Menschen genutzt werden können, die Lust und Spaß an Bewegung haben.



Rückentrainer

Drehbewegungen lockern und dehnen die Muskulatur der Wirbelsäule. Zur verbesserten Versorgung der Bandscheiben. Gesäss-, Hüft- und Rückenmuskulatur werden gekräftigt.

- Masse: 1590 x 350 mm
- Gewicht: 59 kg
- Fundament: 1800 x 1000 x 300 mm

08083 auf Anfrage

Stück



Rudergerät

Die Gleichzug-Ruderbewegung sorgt für die Mobilisierung und Aktivierung des gesamten Körpers.

- Masse: 1440 x 920 mm
- Gewicht: 65 kg
- Fundament: 1500 x 1000 x 300 mm

08084 auf Anfrage

Stück



Ganzkörpertrainer

Die Übungen fördern sowohl die Ausdauer, als auch die koordinativen Fähigkeiten. Gleichzeitig führt das Training zur Verbesserung von Armen, Beinen und Vitalfunktionen.

- Masse: 1600 x 610 mm
- Gewicht: 65 kg
- Fundament: 1200 x 1000 x 300 mm

08085 auf Anfrage

Stück

Aus sportwissenschaftlicher Sicht sollte ein Training immer ganzheitlich die motorischen Hauptfähigkeiten ansprechen:

- Ausdauer
- Kraft
- Koordination
- Beweglichkeit

Zudem gilt das Prinzip der Ganzheitlichkeit, einseitige Belastungen müssen vermieden werden; in dem Sinne, dass muskulär immer Spieler (Agonist) und Gegenspieler (Antagonist) trainiert werden sollten, da ansonsten muskuläre Dysbalancen entstehen können.

Aus dieser Perspektive wurden die Fitnessgeräte ausgewählt und im Folgenden anhand der motorischen Hauptbeanspruchungsformen klassifiziert.



Schwerpunkt Koordination

Die Koordination ist ein bestimmender Faktor für die Ausführung gerichteter Bewegungen und für die Anpassung an unbekannte Situationen. Deswegen ist sie vor allem auch im Sinne der Unfallprophylaxe von entscheidender Wichtigkeit, um Stürze und Kollisionen zu vermeiden. Zudem bildet sie die Basis zum Erlernen neuer Bewegungen. Der Koordination werden sieben Hauptkomponenten zugeordnet. So umfasst sie die Differenzierungsfähigkeit, die Orientierungsfähigkeit, die Reaktionsfähigkeit, die Kopplungsfähigkeit, die Rhythmisierungsfähigkeit, die Umstellungsfähigkeit und die Gleichgewichtsfähigkeit. Dieses zeigt, dass Koordination bei jeder Bewegungsausführung trainiert wird. Somit werden auch bei jedem Trainingsgerät und einer korrekten Bewegungsausführung die koordinativen Fähigkeiten mit trainiert. Aus diesem Grund wird kein gesondertes Trainingsgerät für die Koordination aufgeführt.



Schultertrainer

Für Übungen des gesamten Oberkörpers: Schulter, Ellenbogen und Handgelenke. Zur Kräftigung der Schulter-, sowie der oberen Rückenmuskulatur.

- Masse: 1140 x 1020 mm
- Gewicht: 42 kg
- Fundament: 1000 x 1000 x 300 mm

08086 auf Anfrage

Stück

Schultertrainer, Rollstuhlvariante

Für Übungen des gesamten Oberkörpers: Schulter, Ellenbogen und Handgelenke. Zur Kräftigung der Schulter-, sowie der oberen Rückenmuskulatur.

- Masse: 1150 x 1020 mm
- Gewicht: 43 kg
- Fundament: 1000 x 1000 x 300 mm

08106 auf Anfrage

Stück

Schulter- Rückenstation

Optimal für die Stärkung der oberen Extremitäten: Arme, Schulter- und Rückenmuskulatur.

- Masse: 1220 x 910 mm
- Gewicht: 85 kg
- Fundament: 1200 x 1000 x 300 mm

08087 auf Anfrage

Stück



Schwerpunkt Beweglichkeit

Beweglichkeit wird unterteilt in die Begriffe Gelenkigkeit und Dehnungsfähigkeit. Hierbei bezieht sich die Gelenkigkeit auf die Struktur des Gelenks und die Dehnungsfähigkeit auf Muskeln, Sehnen, Bänder und Kapseln. Sie beschreibt die Fähigkeit Bewegungen mit großer Amplitude durchzuführen. Eine gut trainierte Beweglichkeit verbessert den Kräfteinsatz, die Bewegungsharmonie und trägt zu einer Verletzungsprophylaxe bei.



Schwerpunkt Kraft

Die Kraft als motorische Hauptfähigkeit wird unterschieden in Maximalkraft, Schnellkraft, Kraftausdauer und Reaktivkraft, wobei es unter diesen einzelnen Subdimensionen noch weitere Überschneidungen und Vermischungen gibt. Sie ist für jede Ausübung sportlicher Tätigkeit entscheidend, da sie häufig einen leistungsbestimmenden Faktor darstellt. Des Weiteren hilft ein Krafttraining der Verletzungsprophylaxe, da eine gut entwickelte Muskulatur den wirksamsten Schutz für den Bewegungsapparat darstellt.

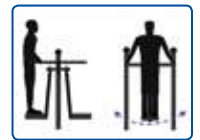

Schulter- Bruststation

Effektives Training der oberen Extremitäten: Arme, Schulter- und Brustmuskulatur.

- Masse: 1280x910 mm
- Gewicht: 85 kg
- Fundament: 1200x1000x300 mm

08088 auf Anfrage

Stück



Beintrainer

Für die Mobilisierung der grossen Muskelgruppen der unteren Körperhälfte. Förderung der oberen Körperhälfte. Stabilisierung von Hüfte und Becken. Verbesserung von Ausdauer, Koordination und Vitalfunktionen.

- Masse: 1370x1020 mm
- Gewicht: 87 kg
- Fundament: 1200x1000x300 mm

08089 auf Anfrage

Stück



Beintrainer, Doppelvariante

Für die Mobilisierung der grossen Muskelgruppen der unteren Körperhälfte. Gleichzeitige Forderung der oberen Körperhälfte. Verbesserung von Koordination, Ausdauer und Vitalfunktionen. Stabilisierung von Hüfte und Becken.

- Masse: 1910x1370 mm
- Gewicht: 113 kg
- Fundament: 2200x1000x300 mm

08109 auf Anfrage

Stück



Hüftschwung

Optimal zur Förderung von Vitalfunktionen und Ausdauer. Ganzheitliche Stärkung aller Muskelketten. Für mehr Beweglichkeit und Mobilisierung der Brust- und Lendenwirbelsäule.

- Masse: 1620x1250 mm
- Gewicht: 120 kg
- Fundament: 1200x1000x300 mm

08090 auf Anfrage

Stück



Schwerpunkt Ausdauer

Unter Ausdauer wird die Ermüdungswiderstandsfähigkeit eines Sportlers bezeichnet.

Sie ist in vielerlei Hinsicht von großem Nutzen. So führt eine gute Ausdauerleistung zu einer Erhöhung der physischen Leistungsfähigkeit, einer Verbesserung der Erholungsfähigkeit und zieht eine Minimierung von Sportverletzungen nach sich. Des Weiteren ist sie auch für die Stressresistenz eines Menschen zuträglich und wirkt somit auch positiv auf psychische Komponenten.



Bauch- Rückenstation

Für die Kräftigung der Bauchmuskeln. Stärkung der gesamten Rückenstreckmuskulatur, sowie zur Stabilisierung der Lendenwirbelsäule.

- Masse: 1510x1290 mm
- Gewicht: 105 kg
- Fundament: 1400x1000x300 mm

08091 auf Anfrage

Stück

Armzug-Liegestütz-Station

Optimal für Schultern, Armbeuge- und Armstreckmuskulatur. Zur Stärkung der oberen und seitlichen Rücken und Brustmuskulatur und zur Förderung von Kraft, Beweglichkeit und Ausdauer.

- Masse: 3140x640 mm
- Gewicht: 45 kg
- Fundament: 3 Stück, 1000x500x300 mm

08093 auf Anfrage

Stück

Kniebeuger

Ideal für die Waden, Rücken- und Rumpfmuskulatur. Für das Training der hinteren Oberschenkelmuskulatur, des grossen Gesässmuskels und des Kniegelenks.

- Masse: 1400x480 mm
- Gewicht: 70 kg
- Fundament: 1500x1000x300 mm

08094 auf Anfrage

Stück

Therapie und Wellness

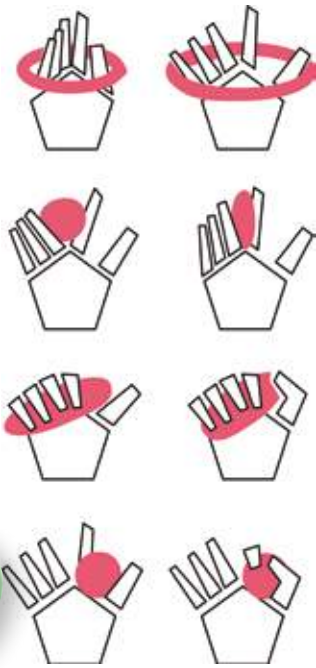

Therapie-Knete

Die Therapieknete dient zur Mobilisierung und zur Kräftigung der Finger- und Handmuskulatur. Durch die verschiedenen Stärken, kann die Knete zur Rehabilitation und für Kräftigungsübungen eingesetzt werden. Auch zum Modellieren von Figuren und Gegenständen zu verwenden. Härtet nicht aus, hygienisch, nicht fettend und antimikrobiell.

- Stärkung der Handmuskulatur
- Antimikrobiell und nicht fettend

T3033 85 g Dose, beige = extra weich	Stück 10.-
T3034 85 g Dose, gelb = weich	Stück 10.-
T3035 85 g Dose, rot = mittel	Stück 10.-
T3036 85 g Dose, grün = stark	Stück 10.-

Therapie-Knete

T3038 450 g Dose, beige = extra weich	Stück 39.-
T3039 450 g Dose, gelb = weich	Stück 39.-
T3040 450 g Dose, rot = mittel	Stück 39.-
T3041 450 g Dose, grün = stark	Stück 39.-



Squeeze Ball

- Stärkung der Hand- und Fingermuskulatur
- Einsetzbar in der Kälte- und Wärmetherapie
- Einfach zu reinigen
- Verschiedene Stärken

T5126 extra weich, gelb	Stück 12.-
T5127 weich, rot	Stück 12.-
T5128 mittel, grün	Stück 12.-
T5129 stark, blau	Stück 12.-
T5130 extra stark, schwarz	Stück 12.-

AIREX Handtrainer

aus Spezialschaumstoff, zur Stärkung der Handgelenke und Unterarmmuskeln. Lieferung farbig sortiert in blau und grün.
G2218 Stück 5.-



Squeeze Egg

- Stärkung der Hand- und Fingermuskulatur
- Speziell ergonomisch angepasste Form
- Einsetzbar in der Kälte- und Wärmetherapie
- Einfach zu reinigen
- Verschiedene Stärken

T3381 extra weich, gelb	Stück 12.-
T3382 weich, rot	Stück 12.-
T3383 mittel, grün	Stück 12.-
T3384 stark, blau	Stück 12.-
T3385 extra stark, schwarz	Stück 12.-



Maxi Grip

Der Maxi Grip Handtrainer dient zur Kräftigung der Hand- und Unterarmmuskulatur. Masse: Ø 9 cm.
T3438 rot, schwer Stück 13.-



THERA-BAND® Handtrainer

- Zur Kräftigung von Hand, Fingern und Unterarm
- Zusätzliche Nutzung in der Kälte- und Wärmetherapie
- Leicht zu reinigen
- Verschiedene Stärken

G5600 gelb = extra weich	Stück 23.-
G5601 rot = weich	Stück 23.-
G5602 grün = mittel	Stück 23.-
G5603 blau = hart	Stück 23.-

THERA-BAND® Holzbox

- Zur Lagerung von Handtrainern
- Lieferung ohne Inhalt

G5604	Stück 55.-
-------	------------



Thera-Band® Progressiver Handtrainer

Der Progressive Finger-Trainer dient nach Hand- oder Handgelenksoperationen der Wiederherstellung bzw. Verbesserung von Kraft und Mobilität. Die von den anderen Thera-Band® Produkten bekannte Farbcodierung (Beige bis Schwarz) mit ansteigenden Widerständen ermöglicht ein individuelles Training zur Verbesserung der allgemeinen Handkraft, der Fingerextension, -flexion und -abduktion.

Das Set besteht aus

- 1 Aufnahmerring
- 6 Latex Einsätzen

G2195

Stück 74.-

Einsatz für Progressiven Handtrainer

Der Progressive Finger- und Hand Trainer von Thera-Band®, dient nach Hand- oder Handgelenksoperationen der Wiederherstellung bzw. Verbesserung von Kraft und Mobilität. Die Lieferung erfolgt als Satz mit 6 Stück pro Widerstand und inkl. einer Übungsanleitung.

T3340 extra dünn, beige

Set 44.-

T3341 dünn, gelb

Set 44.-

T3342 mittel stark, rot

Set 44.-

T3343 stark, grün

Set 44.-

T3344 extra stark, blau

Set 44.-

T3345 spezial stark, schwarz

Set 44.-

Power-Web Combo

- Kräftigung und Mobilisierung der Hand- und Armmuskeln
- Platzsparend durch kombinierte Stärken
- Effektives Muskeltraining für Reha und Sport
- Material: Naturkautschuk
- Masse: (Ø) ca. 38 cm

T3431 extra leicht / mittel

Stück 51.-

T3432 leicht / stark

Stück 50.-

T3433 mittel / extra stark

Stück 50.-

T3434 stark / spezial stark

Stück 50.-



Digi-Extend

- Zum Kraftaufbau der Finger, Hand und Unterarmmuskulatur
- Kräftigung einzelner Finger möglich
- Ergonomisch optimierte Form für bessere Handlage
- Lieferumfang: Digi-Extend mit 4 unterschiedlichen Bändern.

T3397 mit 4 Widerständen

Stück 36.-

T3398 mit 4 Widerständen + Display

Stück 194.-

Bänder für Digi-Extend

Die 4 Bänder mit unterschiedlichem Widerstand zum nachbestellen.

T3399 4 Widerstände

Stück 14.-



Handmaster Plus

- Trainiert die Streck- und Beugemuskulatur
- Individuelles Einzelfingertraining möglich
- Verschiedene Stärken

T3386 leicht, blau

Stück 28.-

T3387 mittel, rot

Stück 28.-

T3388 hart, orange

Stück 28.-

Handmaster Plus Set

T3389 blau + rot + orange

Set 74.-



Thera-Band® Hand XTrainer

Der Thera-Band® Hand XTrainer bietet eine Vielzahl von Übungsmöglichkeiten für die Therapie und Handrehabilitation. Mit verschiedenen Streck- und Dehnbewegungen kann die Kraft und Mobilität der Hand wieder erlangt werden. In vier verschiedenen Widerstandsstufen (weich - extra fest) ermöglicht Ihnen der Thera-Band® Hand XTrainer Extensions- und Flexionsübungen. Die Übungen werden mit den Fingern oder mit der kompletten Hand ausgeführt. Dazu dienen die kreisförmig angeordneten Löcher (8 Löcher). Das Material ist sehr hochwertig und reissfest

T3336 weich, rot

Stück 25.-

T3337 mittel, grün

Stück 25.-

T3338 fest, blau

Stück 25.-

T3339 extra fest, schwarz

Stück 25.-



Loopliner 2

Die Neu- und Weiterentwicklung des Loopliners ist speziell für den Einsatz in der Physiotherapie, Ergotherapie und Reha entwickelt worden. Befördern Sie mit verschiedenen Bewegungsabläufen eine Holzperle durch das enge Drahtgeflecht. In Kombination mit weiteren Geräten, zum Beispiel ein Therapiekreisel, kann die Augen-Hand-Koordination, die Flexibilität der Schultergelenke und sensorischen Fähigkeiten verbessert werden.

T3331 Stück 195.–



Loopliner

Der Loopliner trainiert den Bewegungsablauf und die Koordination sehr gut und effektiv. Befördern Sie die Holzperle durch das verwinkelte, dreidimensionale Drahtgeflecht und Nutzen Sie die Oberkörper- und Ganzkörperbewegungen. Trainieren Sie gelenkschonend und effektiv die Motorik. Nutzen Sie den Loopliner für die Therapie, Spiel und Freizeit und zum Stressabbau.

T3330 Stück 74.–



THERA-BAND® flexibler Übungsstab

Ein leichtes und flexibles Übungsgerät. Zur Stärkung der Hand- und Armmuskulatur. Der flexible Übungsstab ermöglicht ein neuromuskuläres und koordinatives Training. Für den Einsatz in Ergotherapie, Physiotherapie, Sport und Fitness.

G2196 gelb - extra leicht	Stück 25.–
G2197 rot - leicht	Stück 27.–
G2198 grün - mittel	Stück 28.–
G2199 blau - schwer	Stück 30.–



Digi-Flex

- Zum Kraftaufbau der Finger, Hand und Unterarmmuskulatur
- Kräftigung einzelner Finger möglich
- Ergonomisch optimierte Form für bessere Handlage
- Verschiedene Widerstände

T3390 2,3 kg = Widerstand, gelb	Stück 33.–
T3391 4,5 kg = Widerstand, rot	Stück 33.–
T3392 7,3 kg = Widerstand, grün	Stück 33.–
T3393 10,4 kg = Widerstand, blau	Stück 33.–
T3394 14,1 kg = Widerstand, schwarz	Stück 33.–

Digi-Flex Set

T3395 alle Widerstände Set 158.–

Ballon Manometer

- Zur Messung der Hand- und Fingerstärke
 - Kalibrierung in Pounds und Kilogramm
 - Gemessene Stärke bleibt bis zur Zurücksetzung stehen
- T3827 Handkraftmesser** Stück 139.–

Hydraulischer Handkraftmesser

- 5-fach einstellbarer Handgriff zum individuellen Anpassen
 - Messskala bis 90 kg
 - Gemessene Stärke bleibt bis zur Zurücksetzung stehen
 - inkl. Kunststoff-Tragekoffer
- T3826 inkl. Tragekoffer** Stück 425.–



Handgelenktrainer

Kräftigt und mobilisiert die Beuge- und Streckmuskulatur. Mit Hilfe der Skala und dem einstellbaren Widerstand, kann ein optimales Training und messbare Therapieerfolge erzielt werden. Masse: (LxB) 37 x 13 cm.

T3436 Stück 59.–



Igelball

mit angenehm langen und gut zu greifenden Igelknoppen. Ideal für Finger- und Greif-übungen, zur Förderung der Durchblutung und Sensibilisierung nach Operationen etc. – auch im Wasser sehr gut anwendbar.

G4116 Ø 6 cm, orange	Stück 6.–
G4147 Ø 8 cm, gelb	Stück 8.–
G4148 Ø 9 cm, rot	Stück 9.–
G4149 Ø 10 cm, blau	Stück 11.–

Massage Ball

- Für Fingermassage, Rollbewegungen und Greifübungen
- Auch im Wasser zu benutzen
- Ohne Nadelventil

T5040 6 cm	Stück 4.–
T5041 8 cm	Stück 5.–
T5042 9 cm	Stück 6.–
T5043 10 cm	Stück 6.–

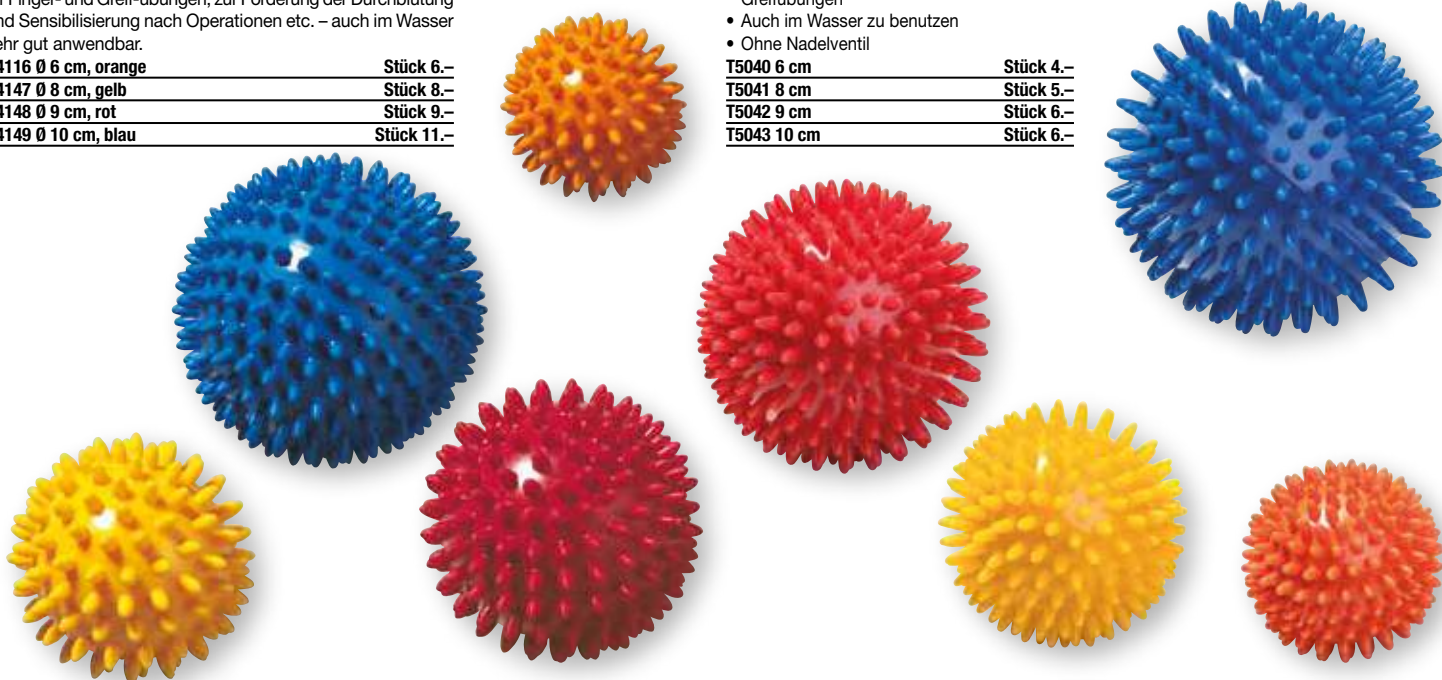

Spiky Twin Roller



Spiky Twin Roller

Für eine optimale und einfache Körpermassage bei Muskelverspannungen und Verspannungsbeschwerden. Perfekt geeignet u.a. für die Massage der langen Muskulatur entlang der Wirbelsäule. Die Noppen unterstützen die Kreislauf Funktion und regen den Stoffwechsel an. Die Anwendung verbessert die Durchblutung und die Lymphzirkulation. Auch zur Fussreflexzonenmassage geeignet. Der Roller ist für den langfristigen Einsatz konzipiert.

G2235	Stück 31.–
-------	------------

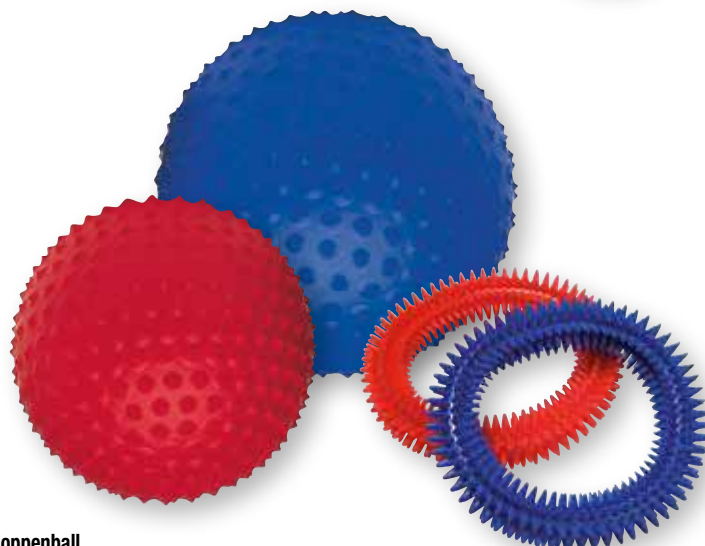

Noppenball

Für vielseitige Bewegungsübungen, zur Förderung der Durchblutung, Massage, Gymnastik etc., ca. 420 g, mit Ventil.

G4175 Ø 23 cm, rot	Stück 25.–
G4176 Ø 28 cm, blau	Stück 31.–

Igel-Tauchring Ø 16 cm

aus Vollkunststoff, ideal auch für Fingermassage, farbig sortiert.

W7539	Stück 8.–
-------	-----------

Bohnsäckchen

mit einer Hülle aus strapazierfähigem Baumwollgewebe und hygienischer Granulatfüllung. Ideal zum Balancieren, Werfen, Fangen, Greifen, sowie für Haltungsübungen. Waschbar bis 40°C (farblich getrennt).



Bohnsäckchen

mit einer Hülle aus strapazierfähigem Baumwollgewebe und hygienischer Granulatfüllung. Ideal zum Balancieren, Werfen, Fangen, Greifen, sowie für Haltungsübungen. Waschbar bis 40°C (farblich getrennt).

Bohnsäckchen

Masse: ca. 15 x 10 cm, ca. 150 g.

G4150 rot	Stück 5.–
G4151 grün	Stück 5.–
G4152 gelb	Stück 5.–
G4153 blau	Stück 5.–

Masse: ca. 20 x 15 cm, ca. 300 g.

G4155 rot	Stück 6.–
G4156 grün	Stück 6.–
G4157 gelb	Stück 6.–
G4158 blau	Stück 6.–



Massagekreuz

Das Massagekreuz ermöglicht eine gezielte Massageanwendung, mit der Sie bis in die Tiefe der Muskulatur vordringen und somit tief-sitzende Blockaden, Schmerzen und Verspannungen lösen können. Dank des speziellen Designs muss der Anwender nur wenig Kraft aufwenden und schont somit seine Hand- und Unterarmmuskulatur. Das Kreuz kann auch zur Triggerpunkt-Therapie und Fussreflexzonenmassage verwendet werden.

T3416 **Stück 13.-**

Massagestäbchen

Das Massagestäbchen wird zur Massage, Fussreflexzonenmassage und Triggerpunkt-Therapie verwendet. Mit gezieltem Druck können Blockaden und Verspannungen gelockert und gelöst werden. Das Massagestäbchen ermöglicht eine besonders tiefgehende Massage der Muskulatur.

T3415 **Stück 13.-**



Backnobber II

Der Backnobber II hat die Besonderheit, dass der Anwender selbst einen zielgerichteten, schmerzlindernden Druck auf eine bestimmte Körperstelle ausüben kann. Durch einen speziellen Mechanismus ist er leicht zu transportieren und platzsparend aufzubewahren. Lieferumfang: 36-seitige, englischsprachige Produktbeschreibung mit Übungsanleitungen im Bildformat. Farbe: blau.

T3403 **Stück 72.-**

Jacknobber II

Die ideale Massagehilfe für eine Entspannungsmassage. Die kleineren Knäufe, sorgen für eine intensive Massagewirkung und die etwas grösseren Knäufe für einen breiten und leichten Druck. Bereits leichte, kreisende Bewegungen auf der Haut stimulieren die Nervenenden und fördern die Durchblutung. Einfach zu reinigen mit Wasser und Seife. Masse (LxBxH) 10x10x10 cm. Keine Farbwahl möglich.

T3400 **Stück 13.-**



Index Knobber II

Die Massagehilfe Index Knobber II wird bei der Tiefenmassage verwendet und ermöglicht einen tiefen und nachhaltigen Druck auf die Muskeln. Besonders geeignet bei erhärteten Muskeln. Das besondere Design schützt Ihre Hand und den Unterarm vor Ermüdung und übermässiger Beanspruchung. Einfach zu Reinigen mit Wasser und Seife. Masse (LxBxH): 12x7x2,5 cm. Keine Farbwahl möglich.

T3402 **Stück 13.-**



Palmassger

Die Massagehilfe Palmassger dient zur Massage von ermüdeten und verspannten Muskeln in allen Bereichen. Der leichte Druck auf der Haut, fördert die Durchblutung, stimuliert die Nervenenden. Einfache Reinigung mit Wasser und Seife. Masse LxBxH: 11,5x11,5x7 cm. Keine Farbwahl möglich

T3401 **Stück 13.-**



Akupunkturnadeln Classic

- Nadelgriff aus Kupfer (gedreht)
- Chirurgischer Spezialstahl ohne Silikonbeschichtung
- Anwendbar bei Elektrostimulation und Moxa
- 100 Nadeln pro Packung

T5050 0,20 x 15 mm	Set 7.-
T5051 0,22 x 13 mm	Set 7.-
T5052 0,25 x 25 mm	Set 7.-
T5053 0,25 x 40 mm	Set 7.-
T5054 0,30 x 30 mm	Set 7.-



Akupunkturnadeln Premium

- Nadelgriff aus Kunststoff
- Chirurgischer Spezialstahl mit Silikonbeschichtung
- 100 Stück pro Packung

T5056 0,20 x 15 mm	Stück 7.-
T5057 0,25 x 25 mm	Stück 7.-
T5058 0,25 x 40 mm	Stück 7.-
T5059 0,30 x 30 mm	Stück 7.-

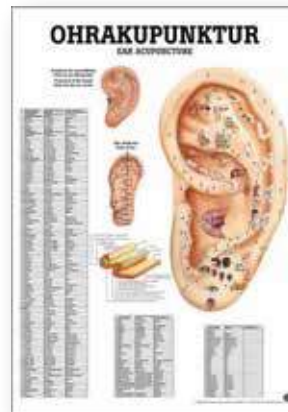

Ohrakupunktur

Darstellung und Beschreibung der Akupunkturpunkte im Ohrbereich

T3925 50 x 70 cm	Stück 27.-
T3926 50 x 70 cm, laminiert	Stück 40.-



Buch „Taping Einsatz im Sport“

Das Buch „Taping - Einsatz im Sport“ zeigt die wichtigsten Einsatzmöglichkeiten von Tapingverbänden. In Schritt-für-Schritt-Anleitungen wird das Anlegen der Verbände demonstriert. Selektiv schützen - schützen und entlasten: Das sind die wesentlichen Merkmale eines „funktionellen Verbandes“. 128 Seiten.

D6151 **Stück 23.-**



Mehrfach-Kalt/Warmkomresse

vorgekühlt für Kälteanwendung, erhitzt für Wärmeanwendung.

D6118 8 x 13 cm	Stück 3.-
D6124 13 x 14 cm	Stück 5.-
D6115 16 x 26 cm	Stück 6.-
D6125 12 x 29 cm	Stück 6.-
D6116 21 x 38 cm	Stück 8.-
D6117 30 x 40 cm	Stück 13.-
D6119 alle Grössen	Set 34.-



Igloo Eisbox

Ideal zum Verstauen von Kompressen, Verbandsmaterial und Kühlmittel. Volumen: 6,6l. Ohne Inhalt.

D6123 blau-weiss	Stück 50.-
D6139 rot-weiss	Stück 50.-



Kirschkernkissen

Der Kirschkern ist eines der bekanntesten Hausmittel zur Abgabe von Wärme. Er lässt sich sehr gut erwärmen und speichert die Wärme für einen langen Zeitraum. Das Kissen findet auch seinen Einsatz im Gymnastik und Orthopädie Bereich, kann aber auch zusätzlich zur Kälteanwendung benutzt werden. Das Kissen lässt sich sowohl im Backofen



als auch in der Mikrowelle erhitzen. Für die Kälteanwendung reicht das Lagern in einem Gefrierschrank aus. Bitte beachten Sie hierzu die Bedienungsanleitung. Material: 100 % Baumwolle. Farbe: rot.

T3030 19 x 19 cm	Stück 7.-
T3031 30 x 20 cm	Stück 10.-
T3032 30 x 30 cm Nackenhörnchen	Stück 12.-



NASARA Kinesiology Tape

Das NASARA Tape ist eines der führenden kinesiologicalen Tapes und erfüllt alle Anforderungen des kinesiologicalen Tapings!

- Baumwollmaterial, latexfrei, atmungsaktiv
- Thermoplastischer Kleber
- Sehr gut verträglich und hoher Tragekomfort
- Kostengünstige Patientenbehandlung (5-10 Anwendungen pro Rolle)
- Maximale Haftung wird nach 2-3 Stunden erreicht
- Wasserabweisend (hält auch beim Baden oder Duschen)
- Kann über mehrere Tage getragen werden

D6155 5,5 m x 5 cm, beige	Rolle 14.-
D6156 5,5 m x 5 cm, pink	Rolle 14.-
D6157 5,5 m x 5 cm, türkis	Rolle 14.-
D6158 5,5 m x 5 cm, schwarz	Rolle 14.-
D6145 5 m x 5 cm, rot	Rolle 14.-
D6146 5 m x 5 cm, orange	Rolle 14.-
D6147 5 m x 5 cm, gelb	Rolle 14.-
D6148 5 m x 5 cm, lila	Rolle 14.-
D6149 5 m x 5 cm, grün	Rolle 14.-
D6140 32 m x 5 cm, beige	Rolle 56.-
D6141 32 m x 5 cm, pink	Rolle 55.-
D6142 32 m x 5 cm, türkis	Rolle 55.-
D6143 32 m x 5 cm, schwarz	Rolle 55.-

Thera-Band XactStretch

Das neue Kinesiologicalische Tape mit dem die Dehnung sichtbar gemacht wird. Das Tape ist mit einer Wabenstruktur bedruckt. Die richtige prozentuale Dehnung (25 oder 50 %) ist erreicht, wenn die kleine Wabe fast zum Kreis wird (25 % Dehnung) oder die grosse Wabe fast zum Kreis wird (50 % Dehnung). Latexfrei und wasserfest.

D6200 5 m x 5 cm, schwarz/grau	Rolle 22.-
D6201 5 m x 5 cm, schwarz/weiss	Rolle 22.-
D6202 5 m x 5 cm, beige/beige	Rolle 22.-
D6203 5 m x 5 cm, blau/blau	Rolle 22.-
D6204 5 m x 5 cm, pink/weiss	Rolle 22.-
D6205 5 m x 5 cm, rot/schwarz	Rolle 22.-
D6206 5 m x 5 cm, grün/gelb	Rolle 22.-
D6207 31,4 m x 5 cm, schwarz/schwarz	Rolle 126.-
D6208 31,4 m x 5 cm, schwarz/grau	Rolle 126.-
D6209 31,4 m x 5 cm, beige/beige	Rolle 126.-
D6210 31,4 m x 5 cm, blau/blau	Rolle 126.-



Küber Sport® Sport Tape

Das Sport Tape eignet sich besonders für Stabilisierungs- und Stützverbände. Das Tape hat eine hohe Klebekraft und bleibt auch während des Sports auf der Haut haften. Zusätzlich hat das Sport-Tape eine sehr gute Zugfestigkeit und lässt sich leicht von der Rolle entnehmen. Rollenlänge: 10 m. Rollenbreite: 3,8 cm.

D6190-01 blau	Rolle 6.-
D6190-02 rot	Rolle 6.-
D6190-03 gelb	Rolle 6.-
D6190-05 weiss	Rolle 6.-
D6190-07 grün	Rolle 6.-



Leukotape classic

Hochwertiges Sport-Tape. Leichtes Anlegen, Abreissen und Entfernen. Schützend und atmungsaktiv. Rolle 10 m, 3,75 cm breit.

D6150	Stück 13.-
-------	------------





Koffermassagebank ROBUST

Die Massagebank, die überall hin mitgenommen werden kann. Inklusive verstellbarem Kopfteil, positiv und negativ sowie Armauflage zum Einstecken. Die angenehme und weiche Polsterung sorgt für ein entspanntes Liegen. Die Bank ist leicht und schnell auf- und abbaubar. Lieferung inklusive Tragetasche.

- Masse: 186 x 71 cm (Länge inkl. Kopfteil ca. 212 cm)
- Höhe: 59 bis 86 cm einstellbar
- Gewicht: 16 kg
- Belastungsgrenze: 250 kg

☛ G2236

Stück 425.-

Massage- und Liegebank

Die Liege ist für Ruheräume geeignet und kann aber auch für die Massage und für therapeutische Anwendungen benutzt werden. Das Kopfteil der Ruheraumliege ist verstellbar. Das Polster ist mit einem hochwertigen Kunstleder bezogen. Die Liege ist aus Stahlrohr und sehr standsicher, bis 170 kg belastbar.

☛ U7310 Liegefläche ca. 190 x 70 cm

Stück 415.-



Woldecke

Mischgewebe 86% Polyacryl, 7% Polyester, 7% Baumwolle. Gr. ca. 150 x 200 cm.

☛ U7312

Stück 32.-



Nasenschlitz-Einmaltücher

Aus Vliesstoff zum Einmal-Gebrauch für Kopfteile mit Nasenschlitz, Packung mit 100 Stück.
U2410 100 Stück Set 17.-

Koffermassagebank KARAT NOVA

Die Koffermassagebank ist mit einem Kopfteil (mit Nasenschlitz) ausgestattet und bietet Ihnen alle Funktionen einer Behandlungsbank. Die Liege ist im Kofferformat leicht zu transportieren und eignet sich mit geringem Eigengewicht ideal für den mobilen Einsatz.

- Inklusive Kopfteil mit Nasenschlitz + Höhenverstellung
- Kopfteil positiv und negativ verstellbar
- Silbereloxiertes Aluminiumgestell
- Sehr standsicher durch Mittelbeinpaar
- Kinderleichter Aufbau
- Robust, handlich und leicht: 13,5 kg
- Strapazierfähige abwaschbare Polsterung
- Hohe Belastbarkeit (bis 300 kg)
- Höhenverstellung: 70-79 cm
- Koffermass (LxBxH): 85 x 60 x 13 cm
- Aufstellmass (LxBxH): 205 x 60 x 70-79 cm, inkl. Kopfteil
- Aufstellmass (LxBxH): 170 x 60 x 70-79 cm, ohne Kopfteil

☛ U2400-01 blau

Stück 505.-

☛ U2400-02 rot

Stück 505.-

☛ U2400-08 türkis

Stück 505.-





Sandsack

Vielseitig einsetzbar in der Gymnastik und Krankengymnastik. Feinkörnige Füllung mit hochwertigem Kunstlederbezug.

T3530 15 x 15 cm, 0,5 kg	Stück 11.-
T3531 25 x 15 cm, 1,0 kg	Stück 13.-
T3532 30 x 15 cm, 2,0 kg	Stück 14.-
T3533 40 x 20 cm, 3,0 kg	Stück 19.-
T3534 35 x 25 cm, 4,0 kg	Stück 22.-
T3535 30 x 30 cm, 5,0 kg	Stück 23.-



SISSEL® Desktop-Portal

kann auf jeden Tisch und jede Behandlungsliege unfallsicher aufgestellt werden. Der Winkel der Kopfstütze kann - wie beim Portal Pro - stufenlos eingestellt werden und ermöglicht so eine individuelle Kopf- und Oberkörperhaltung. Behinderte Patienten können ohne Umlagerung erfolgreich behandelt werden. Das Gerät kann auch zur einfachen Entlastung am Tisch genutzt werden. Kopfstütze lässt - wie beim Portal Pro - das Gesichtsfeld frei und verhindert Druck auf Augen und Nase. Gratis: praktische Tragetasche

U2085	Stück 274.-
-------	-------------



Therapiestuhl TANDEM

Der klappbare Massagestuhl überzeugt mit seinen verschiedenen und einfachen Verstellmöglichkeiten. Die robuste Konstruktion (bis 130 kg belastbar) ist mit einem strapazierfähigem Kunstlederbezug versehen.

U2420-21 terra	Stück 635.-
----------------	-------------



Sandsack mit Klett

Vielseitig einsetzbar in der Gymnastik und Krankengymnastik. Feinkörnige Füllung mit hochwertigem Kunstlederbezug.

T3537 15 x 15 cm, 0,5 kg	Stück 15.-
T3538 25 x 15 cm, 1,0 kg	Stück 16.-
T3539 30 x 15 cm, 2,0 kg	Stück 18.-
T3540 40 x 20 cm, 3,0 kg	Stück 23.-
T3541 35 x 25 cm, 4,0 kg	Stück 24.-
T3542 30 x 30 cm, 5,0 kg	Stück 27.-



Gymnastikhocker mit Polster

Der ideale Hocker für Ihre Praxis, Gruppen- und Fitnessraum oder für Ihre Einrichtung. Die angenehme 6 cm dicke Polsterung sorgt für ein komfortables Sitzen. Belastbar: bis 120 kg. Masse: (LxBxH) 40 x 40 x 50 cm.

T3555-01 eckig, blau	Stück 127.-
T3555-02 eckig, rot	Stück 127.-
T3555-06 eckig, anthrazit	Stück 127.-



Gymnastikhocker mit Holzstz

Der ideale Hocker für Ihre Praxis, Gruppen- und Fitnessraum oder für Ihre Einrichtung. Die angenehme 6 cm dicke Polsterung sorgt für ein komfortables Sitzen. Belastbar: bis 120 kg. Masse: (Ø x H) 35 x 50 cm.

T3563	Stück 81.-
-------	------------



Holzhocker

Ideal für den Einsatz in jeder Gymnastik- und Therapieeinrichtung. Der Hocker ist aus hochwertigem Schichtholz gefertigt. Lieferung zerlegt. Bis 100 kg belastbar. Masse: (Ø x H) 30 x 48 cm.

U2080	Stück 55.-
-------	------------



Sandsack mit Öse

Vielseitig einsetzbar in der Gymnastik und Krankengymnastik. Mit eingearbeiteter Ringöse für die Schlingentherapie. Feinkörnige Füllung mit hochwertigem Kunstlederbezug.

T3544 15 x 15 cm, 0,5 kg	Stück 16.-
T3545 25 x 15 cm, 1,0 kg	Stück 18.-
T3546 30 x 15 cm, 2,0 kg	Stück 19.-
T3547 40 x 20 cm, 3,0 kg	Stück 24.-
T3548 35 x 25 cm, 4,0 kg	Stück 26.-
T3549 30 x 30 cm, 5,0 kg	Stück 27.-



Gymnastikhocker mit Polster

Der ideale Hocker für Ihre Praxis, Gruppen- und Fitnessraum oder für Ihre Einrichtung. Die angenehme 6 cm dicke Polsterung sorgt für ein komfortables Sitzen. Belastbar: bis 120 kg. Masse: (Ø x H) 38 x 50 cm.

T3554-01 blau	Stück 102.-
T3554-02 rot	Stück 102.-
T3554-08 türkis	Stück 102.-



Drehhocker mit Rollen

Fusskreuz aus Kunststoff mit lastabhängigen Doppelaufrollen.

T3550-01 blau	Stück 179.-
T3550-02 rot	Stück 179.-
T3550-06 anthrazit	Stück 179.-



Drehhocker mit Rollen

Der ideale Sitzpartner für ein komfortables Arbeiten und Sitzen. Die einfache und komfortable Sitzhöhenverstellung (49-69 cm) wird durch den Ringauslöser bedient. Der Arbeitshocker hat ein Polster mit Ø ca. 38 cm und ist mit hochwertigem Kunstleder bezogen. Belastbar: bis 140 kg Körpergewicht. Fusskreuz aus Kunststoff mit lastabhängigen Doppelaufrollen.

T3552-01 blau	Stück 214.-
T3552-02 rot	Stück 214.-
T3552-08 türkis	Stück 214.-

Lagerungshilfen

mit hochwertigem Kunstlederbezug - pflegeleicht, weich, griffig, dehnfähig und abriebfest. Die Nähte sind reissfest und langlebig - auch bei Dauerbelastung. Mit Qualitätsreissverschluss.



Rolle

T3361-01 • 50 cm, Ø 12 cm blau	Stück 31.-
T3361-02 • 50 cm, Ø 12 cm rot	Stück 31.-
T3361-08 • 50 cm, Ø 12 cm türkis	Stück 31.-
T3359-01 • 50 cm, Ø 15 cm blau	Stück 35.-
T3359-02 • 50 cm, Ø 15 cm rot	Stück 35.-
T3359-08 • 50 cm, Ø 15 cm türkis	Stück 35.-
T3362-01 • 60 cm, Ø 15 cm blau	Stück 40.-
T3362-02 • 60 cm, Ø 15 cm rot	Stück 40.-
T3362-08 • 60 cm, Ø 15 cm türkis	Stück 40.-
T3360-01 • 50 cm, Ø 20 cm blau	Stück 48.-
T3360-02 • 50 cm, Ø 20 cm rot	Stück 48.-
T3360-08 • 50 cm, Ø 20 cm türkis	Stück 48.-

Halbrolle

T3353-01 • 50 x 15 x 7,5 cm blau	Stück 33.-
T3353-02 • 50 x 15 x 7,5 cm rot	Stück 33.-
T3353-08 • 50 x 15 x 7,5 cm türkis	Stück 33.-
T3350-01 • 50 x 18 x 9 cm blau	Stück 37.-
T3350-02 • 50 x 18 x 9 cm rot	Stück 37.-
T3350-08 • 50 x 18 x 9 cm türkis	Stück 37.-
T3351-01 • 50 x 25 x 12,5 cm blau	Stück 45.-
T3351-02 • 50 x 25 x 12,5 cm rot	Stück 45.-
T3351-08 • 50 x 25 x 12,5 cm türkis	Stück 45.-
T3352-01 • 60 x 20 x 10 cm blau	Stück 41.-
T3352-02 • 60 x 20 x 10 cm rot	Stück 41.-
T3352-08 • 60 x 20 x 10 cm türkis	Stück 41.-

Dreiviertelrolle

T3356-01 • 50 x 15 x 12 cm blau	Stück 34.-
T3356-02 • 50 x 15 x 12 cm rot	Stück 34.-
T3356-08 • 50 x 15 x 12 cm türkis	Stück 34.-
T3355-01 • 50 x 18 x 15 cm blau	Stück 44.-
T3355-02 • 50 x 18 x 15 cm rot	Stück 44.-
T3355-08 • 50 x 18 x 15 cm türkis	Stück 44.-

Lagerungskeil ohne Beinmulde

T3373-01 • 70 x 55 x 30 cm blau	Stück 178.-
T3373-02 • 70 x 55 x 30 cm rot	Stück 178.-
T3373-08 • 70 x 55 x 30 cm türkis	Stück 178.-

Lagerungskeil mit Beinmulde

T3374-01 • 70 x 55 x 20 cm blau	Stück 155.-
T3374-02 • 70 x 55 x 20 cm rot	Stück 155.-
T3374-08 • 70 x 55 x 20 cm türkis	Stück 155.-



Sitzkeilkissen nach Brügger

T3375-01 • 37 x 37 x 7 cm blau	Stück 44.-
T3375-02 • 37 x 37 x 7 cm rot	Stück 44.-
T3375-08 • 37 x 37 x 7 cm türkis	Stück 44.-

Kopfkissen

T3368-01 • 40 x 30 x 9 cm blau	Stück 43.-
T3368-02 • 40 x 30 x 9 cm rot	Stück 43.-
T3368-08 • 40 x 30 x 9 cm türkis	Stück 43.-

Positurkissen/Lagerungskissen

T3366-01 • 50 x 25 x 5 cm blau	Stück 38.-
T3366-02 • 50 x 25 x 5 cm rot	Stück 38.-
T3366-08 • 50 x 25 x 5 cm türkis	Stück 38.-
T3367-01 • 50 x 25 x 10 cm blau	Stück 48.-
T3367-02 • 50 x 25 x 10 cm rot	Stück 48.-
T3367-08 • 50 x 25 x 10 cm türkis	Stück 48.-
T3363-01 • 50 x 25 x 20 cm blau	Stück 61.-
T3363-02 • 50 x 25 x 20 cm rot	Stück 61.-
T3363-08 • 50 x 25 x 20 cm türkis	Stück 61.-
T3364-01 • 50 x 40 x 45 cm blau	Stück 129.-
T3364-02 • 50 x 40 x 45 cm rot	Stück 129.-
T3364-08 • 50 x 40 x 45 cm türkis	Stück 129.-
T3365-01 • 60 x 40 x 30 cm blau	Stück 130.-
T3365-02 • 60 x 40 x 30 cm rot	Stück 130.-
T3365-08 • 60 x 40 x 30 cm türkis	Stück 130.-
T3369-01 • 60 x 50 x 40 cm blau	Stück 152.-
T3369-02 • 60 x 50 x 40 cm rot	Stück 152.-
T3369-08 • 60 x 50 x 40 cm türkis	Stück 152.-



Würfel

T3370-01 • 40 x 40 x 40 cm blau	Stück 122.-
T3370-02 • 40 x 40 x 40 cm rot	Stück 122.-
T3370-08 • 40 x 40 x 40 cm türkis	Stück 122.-
T3371-01 • 50 x 50 x 50 cm blau	Stück 144.-
T3371-02 • 50 x 50 x 50 cm rot	Stück 144.-
T3371-08 • 50 x 50 x 50 cm türkis	Stück 144.-

Lordosekissen

T3376-01 • 40 x 25 x 4,5 cm blau	Stück 39.-
T3376-02 • 40 x 25 x 4,5 cm rot	Stück 39.-
T3376-08 • 40 x 25 x 4,5 cm türkis	Stück 39.-
T3377-01 • 40 x 29 x 6 cm blau	Stück 44.-
T3377-02 • 40 x 29 x 6 cm rot	Stück 44.-
T3377-08 • 40 x 29 x 6 cm türkis	Stück 44.-

Venenkissen

T3378-01 • 55 x 67 x 22,5 cm blau	Stück 113.-
T3378-02 • 55 x 67 x 22,5 cm rot	Stück 113.-
T3378-08 • 55 x 67 x 22,5 cm türkis	Stück 113.-



Nasenhörnchen

- Gepolsterte Gesichtsauflage
- Weich und druckfrei
- Masse: (LxBxH) 30 x 32 x 7 cm

T5134-01 blau	Stück 51.-
T5134-02 rot	Stück 52.-
T5134-03 gelb	Stück 52.-



Venenkissen, aufblasbar

Das anatomisch geformte Venenkissen bildet die natürliche Beinform nach und ermöglicht so ein druckstellenfreies Liegen in der Rücken wie in der Seitenlage. Ein Hohlkreuz wird ausgeglichen, geschwollene Beine werden optimal entlastet und so eine verbesserte Venenentlastung durch die Wadenausbuchtung erzielt. Masse (aufgeblasen): 70 x 50 x 19/7 cm.

G2293 • 70 x 50 x 19/7 cm	Stück 27.-
---------------------------	------------



Stufenlagewürfel

Durch Hochlagerung der Beine wird der Druck auf die Bandscheiben enorm verringert. Die Entlastung ist dabei in der Stufenlage am besten. Durch seine unterschiedlichen Kantenlängen (ca. 40 cm, 45 cm und 50 cm) kann der Stufenlagewürfel von kleineren und grösseren Menschen gleichermaßen genutzt werden. Sehr strapazierfähig und abwaschbar zeichnet er sich zudem durch höchste Stabilität aus (bis zu 200 kg, laut Belastungstest der FH Konstanz).

G2294 aufblasbar	Stück 38.-
------------------	------------



Stufenlagewürfel Komfort

Das neue Material ist beflochtet und bietet dadurch mehr Komfort bei der Lagerung. Zusätzlich ist das Material sehr angenehm für die Haut. Durch seine unterschiedlichen Kantenlängen (ca. 39,42 und 46 cm) ist der Lagerungswürfel für jede Körpergrösse geeignet. Gewichtsbelastung bis maximal 110 kg.

G2297 aufblasbar	Stück 37.-
------------------	------------



Farbauswahl Lagerungshilfen

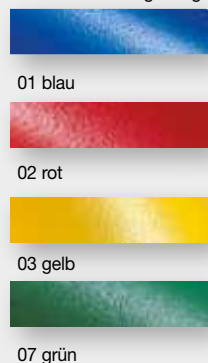

softX Halbrolle

aus hochwertigem PU-Weichschaumstoff mit strapazierfähiger Beschichtung. Pflegeleicht, weich, griffig, dehnfähig, abriebfest.

G2200-01 • 40 x 15 x 7,5 cm blau	Stück 30.-
G2200-02 • 40 x 15 x 7,5 cm rot	Stück 30.-
G2200-03 • 40 x 15 x 7,5 cm gelb	Stück 30.-
G2200-07 • 40 x 15 x 7,5 cm grün	Stück 30.-
G2201-01 • 40 x 20 x 10 cm blau	Stück 35.-
G2201-02 • 40 x 20 x 10 cm rot	Stück 35.-
G2201-03 • 40 x 20 x 10 cm gelb	Stück 35.-
G2201-07 • 40 x 20 x 10 cm grün	Stück 35.-
G2202-01 • 40 x 25 x 12 cm blau	Stück 40.-
G2202-02 • 40 x 25 x 12 cm rot	Stück 40.-
G2202-03 • 40 x 25 x 12 cm gelb	Stück 40.-
G2202-07 • 40 x 25 x 12 cm grün	Stück 40.-



softX Sitzkeilkissen

Verändert Ihre Sitzhaltung und bringt Ihre Wirbelsäule in eine gesunde Position. Ideal in der Schule, im Kindergarten, am Arbeitsplatz und zu Hause. Aus festem hygienischen Polyethylen-Schaumstoff, Anwendung ohne Überzug möglich.

G2215-01 • 38 x 38 cm blau	Stück 28.-
G2215-02 • 38 x 38 cm rot	Stück 28.-
G2215-03 • 38 x 38 cm gelb	Stück 28.-
G2215-07 • 38 x 38 cm grün	Stück 28.-
G2216-01 • Ø 38 cm blau	Stück 31.-
G2216-02 • Ø 38 cm rot	Stück 31.-
G2216-03 • Ø 38 cm gelb	Stück 31.-
G2216-07 • Ø 38 cm grün	Stück 31.-



softX Lagerungsrolle

aus hochwertigem PU-Weichschaumstoff mit strapazierfähiger Beschichtung. Pflegeleicht, weich, griffig, dehnfähig, abriebfest.

G2205-01 • 40 cm, Ø 15 cm blau	Stück 44.-
G2205-02 • 40 cm, Ø 15 cm rot	Stück 44.-
G2205-03 • 40 cm, Ø 15 cm gelb	Stück 44.-
G2205-07 • 40 cm, Ø 15 cm grün	Stück 44.-
G2206-01 • 40 cm, Ø 20 cm blau	Stück 52.-
G2206-02 • 40 cm, Ø 20 cm rot	Stück 52.-
G2206-03 • 40 cm, Ø 20 cm gelb	Stück 52.-
G2206-07 • 40 cm, Ø 20 cm grün	Stück 52.-
G2207-01 • 40 cm, Ø 25 cm blau	Stück 63.-
G2207-02 • 40 cm, Ø 25 cm rot	Stück 63.-
G2207-03 • 40 cm, Ø 25 cm gelb	Stück 63.-
G2207-07 • 40 cm, Ø 25 cm grün	Stück 63.-



softX Lordosekissen

aus hochwertigem PU-Weichschaumstoff mit strapazierfähiger Beschichtung. Pflegeleicht, weich, griffig, dehnfähig, abriebfest.

G2210-01 • 40 x 22 x 4,5 cm blau	Stück 31.-
G2210-02 • 40 x 22 x 4,5 cm rot	Stück 31.-
G2210-03 • 40 x 22 x 4,5 cm gelb	Stück 31.-
G2210-07 • 40 x 22 x 4,5 cm grün	Stück 31.-
G2211-01 • 40 x 25 x 4,5 cm blau	Stück 32.-
G2211-02 • 40 x 25 x 4,5 cm rot	Stück 32.-
G2211-03 • 40 x 25 x 4,5 cm gelb	Stück 32.-
G2211-07 • 40 x 25 x 4,5 cm grün	Stück 32.-



PhysioClimb Kletterwand

Therapeutisches Klettern wird als unterstützendes Instrument der Ergo- und Physiotherapie wie auch in der Frühförderung ganz bewusst im Rahmen der Prävention oder Rehabilitation eingesetzt. Beinachsentraining, Kraftausdauertraining für Knie, Hüftstrecker und Armmuskulatur, Mobilitätsverbesserung der Schulter-, Hüft-, Knie- und Sprunggelenke, Wirbelsäulengymnastik, allgemeine Präventionsgymnastik oder z. B. die Erarbeitung der Rumpfkontrolle sind nur einige Beispiele für die Einsatzmöglichkeiten einer therapeutischen Kletterwand.

PhysioClimb Kletterwand

In beiden Sets ist jeweils ein Griff und Tritt Set (18 teilig inkl. Schrauben) enthalten.

- Basic System: mit 1 Verstelleinheit
- Pro System: mit 2 Verstelleinheiten
- Sehr hochwertiges Kletterwandpanel (12 mm)
- Abgerundete Ecken und aufgedruckte Koordinatenleisten
- Verstelleinheit für positiv oder negative Verstellung (18°)
- Masse: (HxB) 250 x 125 cm

T3800 Basic System	Set 3'354.-
T3801 Pro System	Set 3'879.-



Klettertritt-Set, 6-teilig

Klettertritt Set bestehend aus 6 Teilen, die auf die Therapiebedürfnisse abgestimmt sind. Lieferung inkl. der Griffschrauben.

T3797-02 rot	Set 163.-
T3797-03 gelb	Set 163.-
T3797-11 grau	Set 163.-

Klettertritt-Set, 10-teilig

Klettergriff Set bestehend aus 10 Teilen, die auf die Therapiebedürfnisse abgestimmt sind. Lieferung inkl. der Griffschrauben.

T3798-02 rot	Set 242.-
T3798-03 gelb	Set 242.-
T3798-11 grau	Set 242.-

Klettertritt-Set, 18-teilig

Klettergriff Set bestehend aus 18 Teilen, die auf die Therapiebedürfnisse abgestimmt sind. Lieferung inkl. der Griffschrauben.

T3799-02 rot	Set 502.-
T3799-03 gelb	Set 502.-
T3799-11 grau	Set 502.-



Terrasensa® Strukturboden

Terrasensa® Strukturbodenplatten – Die innovative, unverwüstliche Therapie-/Trainingshilfe für alle Personengruppen. Die Struktur der Platte ist dem Naturboden nachempfunden. Trainiert Sensomotorik, Kraft, Ausdauer, Gleichgewicht, Koordination. Tipp: Legen Sie mehrere Platten aneinander und Sie erhalten so eine strukturierte Gesamtoberfläche. Die Platte ist rutschsicher und stossdämpfend. Abnutzungsbeständig durch 100% Polyurethan. Leicht zu reinigen. Gr. 50 x 50 cm. Preis pro Platte.



- Neue Wege in Therapie und Training!
- Terrasensa® überrascht mit jedem Schritt und jedes mal anders!
- Terrasensa® mit Kindern - fördert die Sensomotorik und Entwicklung
- Terrasensa® in Sport und Fitness - ideal zur Muskelstärkung und Verletzungsprophylaxe
- Terrasensa® mit Senioren - verbessert Motorik und gut bei der Sturzprophylaxe
- Terrasensa® in der Physiotherapie - Stabilität und Balance, wer wackelt, der lernt.

G2233	Stück 170.-
G2234 6-er Set	Set 915.-

Pedalo®-Reha-Bar S

Das Pedalo® Reha-Bar S ist in seiner Ausstattung den Anforderungen der Therapie angepasst. Einsetzbar nach Bänderverletzungen im Fuss- und Beinbereich, nach Hüftoperationen, mobilisiert gerade hier die Gelenke sehr schonend und kräftigt dabei die Beinmuskulatur. Weiterhin zur Behandlung von Gleichgewichtsstörungen, für Patienten nach Schlaganfall je nach Härtegrad.

- Birke Multiplex Trittpläche: 100x14 cm
- 4 höhenverstellbare Festhaltestützen inkl. 2 Barrenteilen
- Sehr stabil, bis 280 kg belastbar
- Masse: LxBxH 104x45x70-100 cm

G4624 **Stück 635.-**



Original Pedalo®-System für Gleichgewicht, Koordination & Beweglichkeit

Das Original Pedalo®-System mit seiner Vielzahl von Variationen gilt als das klassische psychomotorische Übungsgerät für die unterschiedlichsten Schwierigkeitsgrade. Das Fahren mit Pedalos® bringt nicht nur Spiel, Sport und Spass, sondern fördert auch viele Sinne und ist ideal einsetzbar in der Therapie durch viele Variationsmöglichkeiten.



pedalo®-Sport Einzelpedalo

Anders als das Doppel-Pedalo® drehen sich beim Einzel-Pedalo® die Trittschalen in sich mit. Das Einzel-Pedalo ist somit wesentlich schwieriger zu fahren. Vorübungen auf dem Doppel-Pedalo® erleichtern den Einstieg erheblich.

Mit Trittschalen ca. 5 x 14,5 cm - hoher Schwierigkeitsgrad
G4610 **Stück 96.-**

pedalo®-Haltevorrichtung

Die Haltevorrichtung wurde so konzipiert, dass sie auf die verschiedensten Pedalo-Geräte montierbar ist und so die Sicherheit für Anfänger, Kinder oder Senioren erhöht.

G4613 für Pedalo®-System **Stück 36.-**

pedalo®-Classic Doppelpedalo

Original Doppelpedalo® mit Trittbrettern ca. 30 x 14,5 cm (niedriger Schwierigkeitsgrad).

G4611 schwarze Reifen **Stück 188.-**
G4626 weisse Reifen **Stück 192.-**



pedalo®-Fuss-Regenerationsmatte

Durch die sphärische Wölbung der Massagematte werden alle Reizpunkte der beiden Fusssohlen gleichzeitig stimuliert.

- Kräftigung der Fussmuskulatur
- Lockerung der Tiefenmuskulatur
- Dient zur Regeneration nach dem Sport
- Aus natürlichem Kautschuk hergestellt
- Masse und Gewicht: (Ø) 25 cm, 600 g
- zur Fusssohlenmassage

K8825 **Stück 42.-**



pedalo®-Fusswalzen

Zur Verbesserung der Koordination und Stabilität, Kräftigung und Dehnung der Fussmuskulatur für die Aufrichtung des Fussquergewölbes.

- Abwechslungsreiches Beinachsentraining
- Verbessert Koordination und Stabilität
- Kombinierbar mit Wippe, Federbrett, Dreh-Wippe
- Inklusive Anti-Rutschmatte
- LxBxH: 35 x 10 x 5 cm

K8823 **Paar 60.-**



pedalo®-Wippbrett

Im Sport-, Fitness- und Therapiebereich ist dieses Wippbrett Ausgangspunkt für viele Gleichgewichtsübungen im Stehen, Sitzen und im Stütz.

- Birke Multiplex Mehrschicht, naturlackiert
- Antirutsch-Aufkleber
- Rasterbohrung zum Einhängen von Trainingshilfen
- Belastbarkeit bis 150 kg
- Masse: (LxBxH) 60 x 35 x 9,5 cm

G1976 60 x 35 x 9,5 cm **Stück 125.-**

Therapiekreisel



Fitness- und Therapiekreisel

zur Verwendung in der neurophysiologischen Behandlung bei allen motorischen Entwicklungsstufen, wie Rückenlage, Bauchlage, Krabbelstand, Sitzen, Kniestand und Stand. Aus all diesen Lagen üben Patienten Koordination, Balance und automatische Bein-, Rumpf- und Armreaktionen. Dieser preiswerte Kreisel mit seiner Vielzahl von Verwendungsmöglichkeiten eignet sich auch zur Verordnung für die Mutter-Kind-Therapie daheim. Für das Fitness-Training ideal als platzsparendes Trimm-dich-Gerät zu Hause, im Freien oder in der Turnhalle. Zu Entspannungsübungen bei sitzenden Berufen, zur Vorbeugung von Bandscheibenschäden, ebenso wie für die Vorbereitung auf den Wintersport. Aus robustem Kunststoff, ca. 40 cm Ø, 9 cm hoch.

P2760 **Stück 30.-**



Balance-Kreisel

Trainingsgerät zur Verbesserung der Körperkoordination und zur Prävention und Rehabilitation bei Hüft- und Fussverletzungen. Mit rutschhemmender Oberflächenbeschichtung für einen besseren Halt. Ø 34 cm und stabiler Holz-Platte.

G4559 Ø 34 cm **Stück 48.-**



Therapiekreisel

Trainingsgerät zur Verbesserung der Körperkoordination und zur Prävention und Rehabilitation bei Hüft- und Fussverletzungen. Ø 40 cm mit stabiler Multiplex-Platte.

G4558 Ø 40 cm **Stück 117.-**

Anti-Rutsch-Unterlage

Haftet auch auf glattem Untergrund. Ø ca. 25 cm.

P2761 **Stück 7.-**



pedalo®-Wippbrett

Basisbrett auf 2 Kufen. Einfacher Schwierigkeitsgrad, da es nur lineare Bewegungsabläufe zulässt. Ein- und beidbeinig können, je nach Fussstellung, gezielte Bewegungsrichtungen trainiert werden. Lieferbar in 2 Grössen für Erwachsene und Kinder.

Ausführung:

- LxBxH: 45 x 30 x 9,5 cm
- Birke Multiplex Mehrschicht
- Oberfläche naturlackiert
- Antirutsch-Kufe 34 x 7 cm
- Gewicht ca. 2,4 kg
- Kanten gerundet
- umlaufende Rasterbohrung für Trainingshilfen
- Belastbarkeit bis 150 kg

G1975 45 x 30 x 9,5 cm **Stück 95.-**



pedalo®-Wippbrett 150

Schaukeln, Wippen, Wiegen - mit dem grossen Wippbrett erschliessen Sie sich viele Möglichkeiten in Kinderturnen und Therapie.

- Viele verschiedene Übungsmöglichkeiten
- Belastbar bis 200 kg
- (LxBxH) 150 x 45 x 16 cm

K8828 **Stück 237.-**



Schaukelbrett

Das Schaukelbrett eignet sich optimal um verschiedene Gleichgewichts-, Stabilisations- und Haltungsübungen durchzuführen. Die stabile Konstruktion erlaubt es Ihnen, die verschiedenen Übungen im Sitzen und im Stehen auszuführen.

P2739 50 x 50 x 9 cm, bis 135 kg **Stück 138.-**

P2740 170 x 70 x 14 cm, bis 120 kg **Stück 322.-**

**TOGU Balanza Kreisel**

Der Kreisel ist zum Einsatz in der Trainingsphase geeignet aber auch nach der Therapie für den Muskelaufbau und die Verbesserung der Koordination. Mit einem robusten kleinen Ball unter der Holzplatte gibt er die Möglichkeit, ohne Risiko in das sensomotorische Training einzusteigen und dies zu steigern. Belastbar bis 200 kg. Masse: (Ø x H) 40 x 7 cm.

K3713 **Stück 121.-**

TOGU Balanza Ballstep XXL

Balance- und Stabilitätstrainer der Mithilfe von luftgefüllten, aufpumpbaren Bällen eine Instabilität erzeugt und somit entsprechende Trainingsreize setzt. Durch die Hohe Übungsvielfalt, sind auch Übungen für das Sensomotorische Training möglich. Belastbar bis 200 kg. Masse: (LxBxH) 185 x 65 x 14 cm.

K3711 **Stück 608.-**

TOGU Balanza Physiowippe

Die neuartige Physiowippe kann in der Trainingsphase und nach der Therapie zum Muskelaufbau und Koordinationsverbesserung. Mit zwei robusten Bällen unter der Holzplatte gibt er die Möglichkeit, ohne Risiko in das sensomotorische Training einzusteigen und zu steigern. Belastbar bis 150 kg. Masse: (LxBxH) 48 x 48 x 7 cm.

K3712 **Stück 174.-**

TOGU Balanza

Der Balancetrainer ist für mehrdimensionale Ganzkörper- und Stabilitätsübungen. Die dynamische Instabilität spricht die stabilisierenden Muskelgruppen an. Der Luftgefüllte Ball sorgt für eine spezielle Lagerung der Standfläche. Belastbar bis 150 kg. Masse: (LxBxH) 55 x 35 x 7 cm.

K3724 **Stück 161.-**

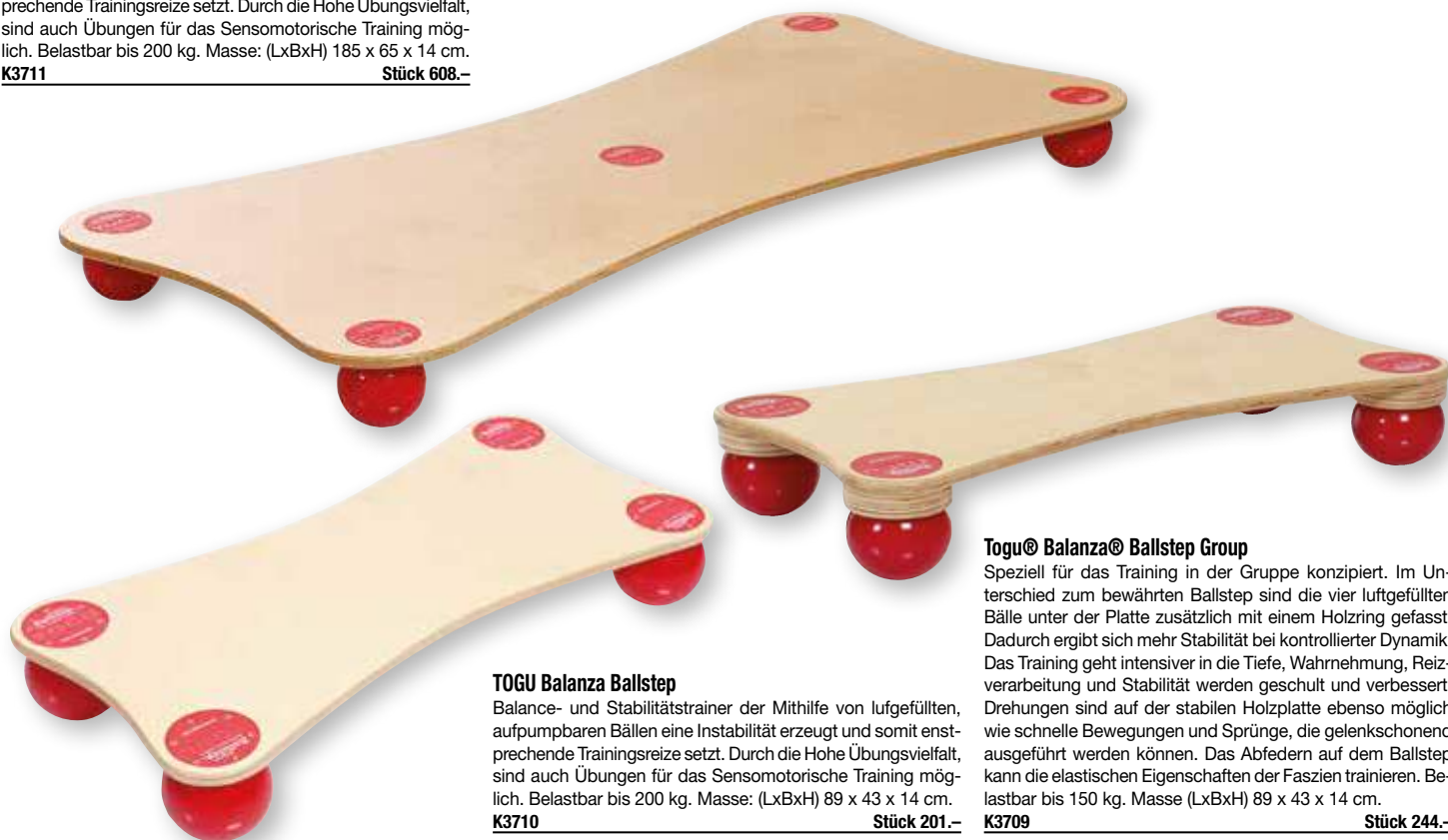
**TOGU Balanza Ballstep**

Balance- und Stabilitätstrainer der Mithilfe von luftgefüllten, aufpumpbaren Bällen eine Instabilität erzeugt und somit entsprechende Trainingsreize setzt. Durch die Hohe Übungsvielfalt, sind auch Übungen für das Sensomotorische Training möglich. Belastbar bis 200 kg. Masse: (LxBxH) 89 x 43 x 14 cm.

K3710 **Stück 201.-**

Toгу® Balanza® Ballstep Group

Speziell für das Training in der Gruppe konzipiert. Im Unterschied zum bewährten Ballstep sind die vier luftgefüllten Bälle unter der Platte zusätzlich mit einem Holzring gefasst. Dadurch ergibt sich mehr Stabilität bei kontrollierter Dynamik. Das Training geht intensiver in die Tiefe, Wahrnehmung, Reizverarbeitung und Stabilität werden geschult und verbessert. Drehungen sind auf der stabilen Holzplatte ebenso möglich wie schnelle Bewegungen und Sprünge, die gelenkschonend ausgeführt werden können. Das Abfedern auf dem Ballstep kann die elastischen Eigenschaften der Faszien trainieren. Belastbar bis 150 kg. Masse (LxBxH) 89 x 43 x 14 cm.

K3709 **Stück 244.-**

Wassersport



Beco® Schwimmbrille Boston

Mit beschlagsfreien Polycarbonat-Linsen, UV-Schutz für die Augen und einem doppelten und verstellbaren Kopfband. Als Besonderheit bietet die Schwimmbrille zusätzliche Nasenstege in verschiedenen Größen, die der Lieferung beiliegen. Dadurch lässt sich die Brille noch besser auf individuelle Verhältnisse anpassen. Inkl. Aufbewahrungsbox. Lieferung farblich sortiert.

W2772

Stück 16.-



Schwimmbrille MALMSTEN

Die originale Malmsten Schwimmbrille ist der Klassiker unter den Schwimmbrillen. Nach mehrfachem Tragen passt sich die Schwedenbrille sehr gut an und vermittelt eine optimale Passform. Ideal für den Schwimmsport geeignet. Zusätzlich ist die Brille mit Antibeschlag versehen.

W2785

Stück 10.-



Beco® Schwimmbrille Atlanta

Geteiltes und hochelastisches Kopfband mit Verstellclip für die individuelle Anpassung. Beschlagsfreie Linsen aus Polycarbonat mit 100% UV-Schutz. Lieferung farblich sortiert inkl. Aufbewahrungsbox.

W2783

Stück 17.-



Schwimmbrille COMPETITION

Geteiltes Kopfband und verstellbarer Nasensteg für einen optimalen Sitz. Bruchresistente Linsen mit 100% UV-Schutz für die Augen. Zusätzlich sorgt ein Beschlagsschutz für eine gute Sicht. Lieferung farblich sortiert inkl. Aufbewahrungsbox.

W2760

Stück 13.-



Schwimmbrille TRAINING

Die universale Schwimmbrille ist ideal für das Schwimmtraining geeignet. Der einteilige stabile Rahmen ist aus Polycarbonat und die Lamellendichtung ist aus Silikon. Das hochelastische, geteilte Kopfband ist aus Silikon. Die Besonderheit der Schwimmbrille ist der verstellbare Nasensteg. Die Gläser sind aus Polycarbonat und haben zusätzlich einen UV Schutz und beschlagen nicht.

W2781

Stück 7.-



Schwimmbrille KIDS

Die Schwimmbrille ist ideal für Kinder und Jugendliche geeignet. Die Lamellendichtung und das einteilige Kopfband ist aus Silikon. Die Augenschalen sind aus Polycarbonat. Zusätzlich beschlagen die Gläser nicht. Der Nasensteg ist verstellbar und lässt sich individuell anpassen. Lieferung farblich sortiert inkl. Aufbewahrungsbox.

W2780 Farben sortiert

Stück 11.-



Schwimm- und Badekappen

zweifarbig, aus 100% Polyester, beste Qualität, bleibend elastisch mit perfektem Sitz. Farblich sortiert.

W2500 10-er Set

Set 18.-



Schwimm- und Badekappen

einfarbig, aus Latex, perfekter Sitz, bleibende Elastizität. Farblich sortiert.

W2501 Latex, 10-er Set

Set 18.-



Schwimm- und Badekappen

aus hochwertigem Silikon mit witzigen Tiermotiven.

W2503 ANIMALS, 6-er Set

Set 32.-



Beco® Universal-Flossen DX 1.0

Qualitäts-Schwimmflosse aus Kunststoff, geschlossenes Fussteil mit Zehenfreiheit, neu entwickeltes grosses Flossenblatt mit Strömungskanal. Farbe: blau/schwarz. Lieferung paarweise.

W7400 Gr. 28 - 30	Paar 22.-
W7401 Gr. 31 - 32	Paar 22.-
W7402 Gr. 33 - 35	Paar 22.-
W7403 Gr. 36 - 37	Paar 26.-
W7404 Gr. 38 - 39	Paar 26.-
W7405 Gr. 40 - 41	Paar 26.-
W7406 Gr. 42 - 43	Paar 27.-
W7407 Gr. 44 - 45	Paar 27.-



Schwimmflossen TanGa

leicht abgewinkelte Schuhflosse aus Gummi, mit Zehenfreiheit und Versteifungskanten am Flossenblatt. Lieferung paarweise.

W7410 Gr. 26 - 29, schwarz	Paar 25.-
W7411 Gr. 30 - 33, blau	Paar 26.-
W7412 Gr. 34 - 35, orange	Paar 27.-
W7413 Gr. 36 - 37, schwarz	Paar 30.-
W7414 Gr. 38 - 39, blau	Paar 35.-
W7415 Gr. 40 - 41, orange	Paar 37.-
W7416 Gr. 42 - 43, schwarz	Paar 39.-
W7417 Gr. 44 - 45, blau	Paar 40.-
W7418 Gr. 46 - 47, orange	Paar 47.-



Finis® Meerjungfrauen-Flosse

Viele Mädchen sind fasziniert von den eleganten Meerjungfrauen und träumen selbst davon, einmal so leicht und schweelos durch das Wasser zu gleiten wie die schönen Wasserwesen. Mithilfe der Monoflosse erlernen Kinder spielerisch den Delphin-Kick und trainieren ihre Beinmuskulatur. Die Fusstasche aus TPR und der verstellbare Fussriemen ermöglichen einen hohen Tragekomfort. Gr.: ca. 40x40 cm; Farbe: Pink. Für Kinder ab 6 Jahren, geeignet für Schuhgrösse 33-39.

W7529	Stück 53.-
-------	------------



Beco® Profi-Schwimmflossen DX 3.0

Neuartige Qualitäts-Schwimmflosse aus TPR-Kunststoff Material mit verstellbarem Fersenteil. Durch die Verstellmöglichkeit lässt sich die Schwimmflosse ideal anpassen. Das neu entwickelte Flossenblatt hat 2 Strömungskanäle und ermöglicht somit ein schnelles Schwimmen. Farbe: grau/schwarz. Lieferung paarweise.

W7460 Gr. 36 - 39	Paar 36.-
W7461 Gr. 40 - 42	Paar 40.-
W7462 Gr. 43 - 45	Paar 42.-



Kurzflossen

Kurzflossen aus Silikon mit Strömungskanal und Versteifungskanten am Flossenblatt. Schwimmer/Innen setzen neue Trainingsreize. Lieferung paarweise im praktischen Zip-Lock Bag mit Handgriff.

W7463 Gr. 25-29	Paar 27.-
W7464 Gr. 30-33	Paar 28.-
W7465 Gr. 33-35	Paar 30.-
W7466 Gr. 36-38	Paar 32.-
W7467 Gr. 38-41	Paar 35.-
W7468 Gr. 41-43	Paar 38.-
W7469 Gr. 44-46	Paar 41.-



Monoflossen THE WAVE

Passend für Schuhgrössen von ca. 31-39 für Kinder ab 6 Jahren. Farbe Gelb

W7445	Stück 88.-
-------	------------

Monoflossen RAPID

Extra grosses Blatt für Erwachsene. Passend für Schuhgrössen von ca. 41-47. Farbe schwarz.

W7446	Stück 135.-
-------	-------------



Beco® Badeschuh aus Neopren

Der ideale Schuh für Aquajogging und Aquaerobic - mit rutschfester Gummisohle und hochgezogenen Seiten für optimalen Halt. Geringes Eigengewicht für angenehmen Tragekomfort. Material: Sohle: TPR, Insole: EVA mit textilem Bezug, Bandage: Mesh mit Neopren

W7943-02 Gr. 36, rot	Paar 14.-	W7953-02 Gr. 42, rot	Paar 14.-
W7943-04 Gr. 36, schwarz	Paar 14.-	W7953-04 Gr. 42, schwarz	Paar 14.-
W7944-02 Gr. 37, rot	Paar 14.-	W7954-02 Gr. 43, rot	Paar 14.-
W7944-04 Gr. 37, schwarz	Paar 14.-	W7954-04 Gr. 43, schwarz	Paar 14.-
W7947-02 Gr. 38, rot	Paar 14.-	W7955-02 Gr. 44, rot	Paar 14.-
W7947-04 Gr. 38, schwarz	Paar 14.-	W7955-04 Gr. 44, schwarz	Paar 14.-
W7948-02 Gr. 39, rot	Paar 14.-	W7956-02 Gr. 45, rot	Paar 14.-
W7948-04 Gr. 39, schwarz	Paar 14.-	W7956-04 Gr. 45, schwarz	Paar 14.-
W7949-02 Gr. 40, rot	Paar 14.-	W7957-02 Gr. 46, rot	Paar 14.-
W7949-04 Gr. 40, schwarz	Paar 14.-	W7957-04 Gr. 46, schwarz	Paar 14.-
W7952-02 Gr. 41, rot	Paar 14.-	W7958-02 Gr. 47, rot	Paar 14.-
W7952-04 Gr. 41, schwarz	Paar 14.-	W7958-04 Gr. 47, schwarz	Paar 14.-



Beco® Schwimmweste Sealife

Schwimmweste nach Sicherheitsrichtlinie EN13138-1:2014 mit hohem Tragekomfort und maximaler Bewegungsfreiheit. Geeignet für Kleinkinder von 1-3 Jahren und 15-18 kg (Grösse S) und Kinder von 3-6 Jahren und 18-30 kg (Grösse M). Weste aus Neopren mit Reissverschluss und Schnellverschluss für einfaches An- und Ausziehen, variable Auftriebskörper, verstellbarer Beingurt. Schwimmhilfe - keine Lebensrettungsweste.

W2429-07 Gr. S, grün	Stück 43.-
W2429-12 Gr. S, pink	Stück 43.-
W2430-07 Gr. M, grün	Stück 44.-
W2430-12 Gr. M, pink	Stück 44.-

Schwimmweste SINDBAD

Sindbad zeichnet sich durch besonders hohen Tragekomfort aus und erlaubt ein Maximum an Bewegungsfreiheit. Die Weste ist durch 2 Klettverschlüsse im Schulterbereich, sowie 2 im Seitenbereich auf die Körperform einstellbar. Fest vernähte Auftriebskörper garantieren einen optimalen Auftrieb. Gefertigt nach den neusten Sicherheitsrichtlinien (EN 13138-1:2003). Überzug aus 100% Polyester, gelb.

W2420 Kinder 2-6 J bis 30 kg	Stück 45.-
W2421 Jugendliche 6-12 J, 30-60 kg	Stück 53.-
W2422 Erwachsene, über 60 kg	Stück 64.-



Kleinkinder Schwimmsitz

Aufblasbarer Sitzring (Masse ca. 70 x 70 cm) mit Rückenlehne, in dem Kleinkinder bis ca. 15 Monaten (Gewicht bis ca. 11 kg) . TÜV - und GS-Prüfzeichen.

W2417	Stück 25.-
-------	------------

Schwimmkragen SCHWIMMI

aus signalgelber starker Folie, 2-Kammer-Sicherheitssystem, nützt den natürlichen Körperauftrieb voll aus, nur 1/3 der sonst erforderlichen Lernzeit. Universalgrösse.

W2405	Stück 27.-
-------	------------

BECO Schwimmernset SWIMSCHOOL

Das Beco Schwimmernset ist das ideale Set zum Schwimmernlernen. Es beinhaltet ein Schwimmbrett, einen Schwimmgürtel, eine Pool-Noodle sowie ein Lehrheft. All diese Artikel sind in einem Rucksack verpackt und ideal zu transportieren.

W2914	Set 47.-
-------	----------



Badeschlauch

Der Badeschlauch ist auch als klassischer Schwimmreifen bekannt und ist ein Spiel- und Hilfsmittel für den Wasserbereich. Aus Gummi und mit Ventil.

W7911 Ø 65 cm, schwarz	Stück 37.-
W7912 Ø 100 cm, schwarz	Stück 60.-

Hüppeding

Viel Spass und Bewegung mit diesem Kindertrampolin. Minimierter Verletzungsgefahr, da dieses Modell komplett ohne Holz- bzw. Metallkonstruktion auskommt. Platzsparend zu verstauen im entlüfteten Zustand. Lieferung inkl. Pumpe.

☛ G4735 Ø 100 cm	Stück 496.-
☛ G4721 Ø 150 cm	Stück 680.-
☛ G4722 Ø 200 cm	Stück 864.-



Beco® Schwimmhilfe

Doppelkammer-System, abgeflachte Innenseiten, extra starke Folie, Sicherheitsventile.

W2419 bis 15 kg	Paar 8.-
W2401 bis 30 kg	Paar 8.-
W2402 bis 45 kg	Paar 8.-
W2404 bis 60 kg	Paar 8.-
W2403 über 60 kg	Paar 8.-



FLIPPER SwimSafe®

Aufblasbare Schwimmhilfe mit phthalatfreier Folie und Styroporkern für Babys ab 3 Monaten und für Kleinkinder bis ca. 6 Jahren, TÜV- und GS-geprüfte Qualität. Schwimmschulen empfehlen FLIPPER SwimSafe® als ideales Einstiegsprodukt, um Kinder an das Wasser zu gewöhnen und ihnen das Schwimmenlernen zu erleichtern.

W2413	Paar 40.-
-------	-----------



Schwimmmanchetten

2-Arm-Manschetten, die mittels Clip zu einem kompletten Schwimmgürtel zusammengesteckt werden können. Für Kinder.

W2412	Paar 8.-
-------	----------



Schwimmgürtel

5-Block Schwimmgürtel für 15-30 kg Körpergewicht bzw. 6-Block Schwimmgürtel für 30-60 kg Körpergewicht. Verstellbares Gurtband mit Schnellverschluss. Zertifiziert nach EN 13138 1:2008.

W2867 15 - 30 kg	Stück 16.-
W2868 30 - 60 kg	Stück 18.-

Schwimmgürtel Monobelt

Zertifizierte Schwimmhilfe nach EN 13138-1:2014. Der Schwimmgürtel Monobelt besteht aus einem einteiligen Schaumstoffkörper und bietet dadurch eine bessere Druckverteilung als Schwimmhilfen aus mehreren Schaumblöcken. Verstellbares Gurtband mit Schnellverschluss.

W2425 G. S, rot, für Kleinkinder 15 - 18 kg	Stück 15.-
W2426 Gr. M, lila, für Kinder 18 - 30 kg	Stück 17.-
W2427 Gr. L, gelb, für Jugendliche 30 - 60 kg	Stück 17.-
W2428 Gr. XL, grün, für Erwachsene ab 60 kg	Stück 18.-



Slalom-Tauchspiel

Set aus 4 Bisonsyltuch-Streifen, 150 cm lang, in die unten Ballastkerne und oben Schaumstoff-Schwimmer eingenäht sind, damit sie senkrecht im Wasser schweben können. Einfach ins Wasser werfen - fertig! Ideal zum spielerischen Erlernen und Verbessern der Tauchtechnik, geeignet für alle Altersgruppen.

W2911 4-er Set

Set 18.-



Tauchreifen FLIPPER

Unterwasserslalom-Tauchspiel. Vier Kunststoffreifen schwimmen senkrecht im Wasser, höhenverstellbar zum Durchschwimmen. Komplett mit Gewichtchen.

W7530 4-er Set

Set 96.-



Stand-Up-Tauch-Halbrundreifen

aus Aluminium, haltbar verschweisst. Mit Gewichtsfüllung „steht“ dieser Halbrreifen auf dem Beckenboden. Set besteht aus 4 Stück Halbrundreifen.

W7915

Set 70.-



Neopren Tauchset 6-teilig

Bestehend aus je 2 Tauchstäben, Tauchringen und Tauchbällen mit Schwefel. Aus angenehm griffigem Neoprenmaterial

W2727

Set 16.-



Tauchmonster Set, Ringform

Das beliebte Tauchspiel mit lustigen Figuren. Die 4 Monster in der Ringform sind in der Farbe unterschiedlich und bieten jede Menge Tauchspass. Spannende Aufgaben und Spiele stehen mit diesem Set an.

W2915

Set 18.-



Tauchblume

buntes, gut sichtbares Tauchobjekt für alle Altersklassen. Robuster Kunststoff mit Ballastkern, Ø ca. 30 cm.

W2712

Stück 14.-



Tauchfrosch

das lustige Tauchobjekt für Kinder und Erwachsene anstelle von Tauchringen, gut sichtbar, motivierend. Auf spielerische Art Tauchen lernen, Länge ca. 30 cm.

W2714

Stück 14.-



Tauchstäbe-Set

mit farbig markierten Stäben aus unverwundlichem Kunststoff. Die Stäbe stehen senkrecht auf dem Beckenboden und sind hervorragend für Tauchspiele einsetzbar. 1 Satz besteht aus 6 Stück.

W2711

Set 19.-



Tauchring

aus Kunststoff, 5 kg

W7536

Stück 43.-



Tauchteller SOFT FLYER

Aus Gummi. Farben sortiert.

W7540 Ø 18 cm

Stück 5.-



Lamellenring Ø 18 cm

aus massivem Kunststoff, elastisch und griffig. Auch als Tauchring bestens geeignet.

W7538 rot

Stück 6.-



Tauchmonster Set, Stabform

Das beliebte Tauchspiel mit lustigen Figuren. Die 4 Monster in der Stabform sind in der Farbe unterschiedlich und bieten jede Menge Tauchspass. Spannende Aufgaben und Spiele stehen mit diesem Set an.

W2916

Set 19.-



Tauchstein

2,0 kg, 24 x 11 x 4,5 cm, aus massivem Gummi.

W7535

Stück 28.-



Tauchring Ø 16 cm

200 g, aus Vollkunststoff, Farben sortiert.

W7542

Stück 7.-

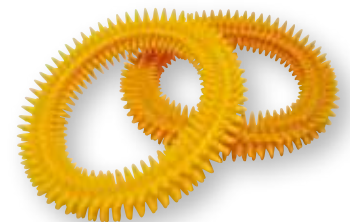

Igel-Tauchring Ø 16 cm

aus Vollkunststoff, ideal auch für Fingermassage, farbig sortiert.

W7539

Stück 8.-

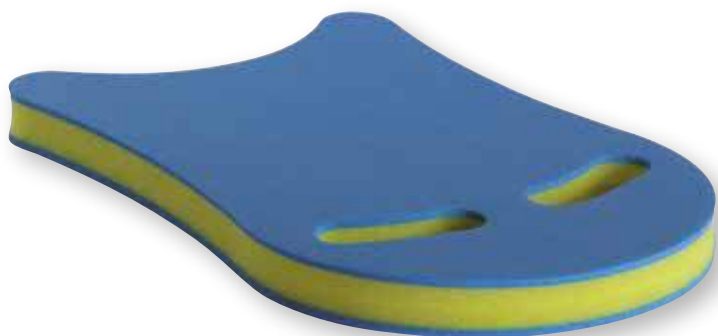

Schwimmbrett Euro-Kick

aus PE-Schaum, Spezialbrett mit 2 Aussparungen für Hände oder Füsse, einsetzbar für Arm- und Beintraining. Gr. ca. 45 x 31 x 4 cm.

W7504 **Stück 17.-**



BECO Schwimmbrett Universal

mit Gleitrippen, aus PE-Schaum, rundum verhautet. Die Gleitrippen sorgen für Stabilität und Sicherheit. Farben sortiert. Gr. 47 x 30 x 3 cm.

W2704 **Stück 21.-**



Schwimmbrett Junior

Schwimmbrett für Kinder aus PE-Schaumstoff, einsetzbar für die Wassergewöhnung sowie das Arm- und Beintraining. Sehr angenehm zu greifen. Gr.: ca. 27 x 20 x 3,5 cm.

W2818 **Stück 10.-**

Schwimmbrett Standard

Das Material ist ein hochwertiger und schlagfester Kunststoff mit Stabilisierungsrillen. Verschiedene Griffmöglichkeiten für vielfältigen Trainingseinsatz. Masse: (LxBxH) 43 x 26 x 4 cm. Farblich sortiert.

W2710 **Stück 11.-**

Schwimmbrett COMFY

Die Fun-Bretter und Schwimmernhilfen aus PE-Schaum, hygienisch, leicht. Im attraktiven Rainbow-Farbdesign. COMFY kick, 48 x 30 x 3 cm.

W2716 **Stück 12.-**



Schwimm- und Spielfloss

aus PE-Schaum, steife Ausführung, sehr gute Stabilität. Absolut unzerbrechlich, sicher, hautfreundlich, gas- und giftfrei.

W2901 145 x 95 x 6 cm **Stück 278.-**

Schwimmbrett

Brett besteht aus Leichtschaumstoff, porenloser Oberfläche, elastisch, unzerbrechlich, blau, 45 x 25 x 4 cm.

W2703 **Stück 15.-**

Pull-Kick

Vereint Schwimmbrett und Pull-Buoy in einem Trainingsgerät. Material: PE-Schaum.

W2619 **Stück 24.-**



Finis® Alignment Kickboard

In Stromlinienform und mit stabilisierendem Handriemen, so kann das Schwimmbrett auch ohne festes Greifen kontrolliert werden, für eine perfekte Streckung des gesamten Körpers. Auch für das Armtraining hervorragend geeignet, da die zweite Hand das Schwimmbrett alleine führen kann. Material: EVA-Schaumstoff, Farbe: gelb.

W2847 **Stück 34.-**

Finis® Agility Paddles

Ergonomisch geformte Schwimmpaddles mit Aussparung für den Daumen. So wird die Hand automatisch in die richtige Position zum Wasser geführt. Die Paddles geben eine unmittelbare Rückmeldung: Technikfehler werden sofort erkannt, da das Paddle in diesem Fall nicht an der Hand verbleibt. Weiterer Vorteil: Poröses Gummi gehört der Vergangenheit an. Geeignet für alle vier Schwimmarten. Gr. S: Handumfang bis 17,5cm; M: Handumfang 17,5 - 20cm; L: Handumfang grösser 20cm.

W2864 Gr. S **Paar 33.-**
W2865 Gr. M **Paar 33.-**
W2866 Gr. L **Paar 33.-**

Finis® Axis Buoy

Pull Buoy mit Doppelfunktion. Verbessert die Körperhaltung, optimiert die Wasserlage und baut Oberkörper- und Tiefenmuskulatur auf. Ein Absinken der Beine/Hüfte wird verhindert. So kann gezielt die Armtechnik oder die Atemtechnik trainiert bzw. ein Kraftaufbau erzielt werden. Mit zwei ergonomischen Aussparungen für Sprunggelenke und Beine. Hoher Tragekomfort.

W2848 **Stück 34.-**



Togu® Brasil® Aqua

Der vielseitige Trainer ist auf die Bedürfnisse des Aquatrainings abgestimmt. Die zusätzlichen Armbänder sorgen für einen sicheren Halt an der Hand. Mit dem kleinen, aber effektiven Gewicht, trainieren Sie sehr gelenkschonend. Gewicht: 2x 270 g. Füllung: Sand. Material: Ruton und wasserdicht.

W2919 2 x 270 g, grün **Paar 37.-**

Zweiteilige Pull-Buoys

Auftriebhilfe für die Beine zum leichten Erlernen und Üben der Armbewegungen, sitzen rutschfest zwischen den Beinen, bröckelsicherer PE-Schaum.

W7506 Junior: Ø 7,5 cm **Stück 10.-**
W7507 Senior: Ø 10 cm **Stück 12.-**



Einteilige Pull-Buoys

Armzugtrainingshilfen aus PE-Schaum, sitzen weich zwischen den Beinen, scheuern nicht, Universalgrösse.

W7509 **Stück 13.-**



Schleppring

Trainingshilfsmittel mit 3 Funktionen: hält die Beine beim Armtraining zusammen, saugt sich voller Wasser als Ballast (Widerstand), behält ausreichende Auftriebskraft, um die Beine an der Oberfläche zu halten. Schnelles An- und Ablegen. Standardgrösse.

W2706 **Stück 17.-**



CORONELLA 185 x 60 cm

15 mm stark, ca. 2,2 kg.

41268 blau **Stück 100.-**
41269 grün **Stück 100.-**
41270 rot **Stück 100.-**



Schwimmfallschirm

Erhöht den Wasserwiderstand, steigert Muskelaufbau und Ausdauer. Der Wechsel zwischen Schwimmen mit/ohne Fallschirm vermittelt ein neues Gefühl für Geschwindigkeiten. Geeignet für alle vier Schwimmstile. Volle Bewegungsfreiheit gegeben, erlaubt Rollwenden. Verstellbarer Nylon Gürtel. Gr. Fallschirm: ca. 30cm, Farbe: blau.

W2846 **Stück 47.-**



Aqua Twin II Professionell

Eine neue spezielle Form mit Fussbett und mehrfach anpassbaren Fusschlaufen.

- Die Oberflächen sind verhautet
- Äusserst robust
- Durch die neue Form lassen sich die Aqua Twins auch als Bretter für das Widerstandstraining der Arme nutzen
- Das Training ist äusserst effizient und schonend für die Gelenke
- Als Stepper im Tiefenwasser werden besonders die Bein- und Gesässmuskulatur trainiert
- Lieferbar in den Grössen M und L
- Die Aqua-Twin II sind 23 cm lang und 22 cm breit
- Das Fussteil lässt sich durch Klettverschlüsse ideal anpassen

W7967 Gr. M, 36-41, rot **Paar 53.-**
W7968 Gr. L, 42-46, blau **Paar 53.-**

DVD Aqua Twin Basics

Abwechslungsreiches Aqua Training im Flach- und Tiefwasser. Laufzeit ca. 20 Min. Mit Susanna Zischek. Deutsch.

W7969 **Stück 25.-**



Beinschwimmer

Auftriebskörper für Beine - vielseitig einsetzbar bei Wassergymnastik und Aqua jogging. Gefertigt aus PE-Schaum mit breitem, strapazierfähigem Klettverschluss.

W7963 21 cm **Paar 38.-**



Beinschwimmer XL

Der bewährte Beinschwimmer nun auch in XL-Gr. mit extra langem Schaft. Auftriebskörper für Beine - vielseitig einsetzbar bei Wassergymnastik und Aqua jogging. Gefertigt aus PE-Schaum mit breitem, strapazierfähigem Klettverschluss.

W7964 31 cm **Paar 43.-**



AQUA-STEP

Sehr stabiler und hochwertiger Trainings-Step für Unterwasser-Aerobic, höhenverstellbar. Durch die fehlende Schwerkraft wird hauptsächlich mit dem Widerstand des Wassers trainiert. Das Gewicht ist im Step integriert.

Masse: 68 x 36 x 14/19 cm. **W2715** **Stück 150.-**



Aqua Step

Der ideale Step für die Wassergymnastik! Der Aqua-Step ist leicht, bietet aber eine sehr hohe Belastbarkeit. An der Unterseite sind 8 Saugnäpfe angebracht, welche für einen guten Halt auf dem Beckenboden sorgen. Mit Hilfe der 4 Griffmulden, kann der Step sehr leicht aus dem Wasser entnommen werden.

Masse: LxBxH 67 x 35 x 17 cm. Gewicht: 6 kg. **W2922 violett** **Stück 105.-**



Aqua-Jogging-Gürtel VARIANT

3-teilig, dadurch angenehm und flexibel zu tragen. Durch Entfernen der zusätzlichen Treiber kann der Auftrieb variiert werden. Aus strapazierfähigem Kunststoff, Gurtschlaufen reissen nicht aus. Bis zu 100 kg Körpergewicht geeignet.

W7974 **Stück 41.-**



Schwimmjogger PERFECT

Ideales Wasser-Trainingsgerät für das Ganzkörpertraining für alle Altersklassen und Fitnessgrade. Der Schwimmjogger ermöglicht dem Sportler eine aufrechte Haltung in der Schwerelosigkeit des Wassers. Masse: 70x30 cm

W7961 Senior **Stück 35.-**



BECO Bebelt

Der Schwimmgürtel ist wegen den einklappbaren Seitenteilen platzsparend und passt in jede Schwimm Tasche. Zudem bietet der Aqua-Jogging-Gürtel optimale Bewegungsfreiheit und der softe Schaum, ist sehr angenehm auf der Haut. Gurtlänge: 150 cm. Masse: 75 x 22 cm. Zusammengeklappt: 35 x 22 x 10 cm.

W2862 Slim - bis 100 kg **Stück 36.-**
W2863 Maxi - bis 120 kg **Stück 42.-**

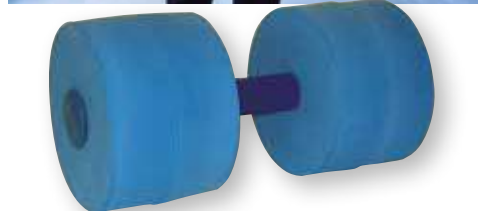

Wasserjogging-Hantel

Liegt sehr gut in der Hand. Erhöht den Wasserwiderstand. Ideal für Ausdauerübungen im Wasser. Aus hautfreundlichem Schaumstoff. Länge ca. 30 cm, Ø ca. 15 cm

W7995 **Stück 20.-**



Beco Aqua Hantel mit Griffschlaufe

Die ideale Hantel für den Einsatz im Wasser bei der Aquafitness. Mit Hilfe der Griffschlaufe ermöglicht die Hantel einen festen Griff und rutscht nicht aus der Hand. Ø 14,5 cm.

W2920 Länge 21.5 cm, ca. 190 g **Paar 19.-**
W2921 Länge 30 cm, ca. 300 g **Paar 29.-**



Sveltus Aqua Band Gewichtsmanschette

Die perfekte Gewichtsmanschette für den Einsatz im Wasser und speziell in der Wassergymnastik. Das angenehme Material ist sehr hautfreundlich und lässt sich sehr gut im Wasser einsetzen. Die Gewichtsmanschette dient als Hand- und Fussgelenksmanschette. Die Gewichte können entnommen werden und der Bezug kann separat gewaschen werden. Material Bezug: 70 % Nylon und 30 % Polyurethan-Mesh. Gewichte: Silikon Gemisch.

W2923 0,5 kg **Paar 26.-**
W2924 1 kg **Paar 34.-**

Aufgrund der speziellen Eigenschaften des Kunststoffmaterials hat feuchte Umgebung keine negativen Einflüsse auf die REA-Systeme. Das Kunststoffmaterial bleibt robust und pflegeleicht, einfach zu reinigen und damit stets hygienisch. Die Systeme sind stark, bruchstabil und einfach zu montieren. Trotz hoher Stabilität sind sie leicht im Gewicht. Das Material ist cadmiumfrei, äusserst temperaturbeständig und garantiert eine lange Lebensdauer.



Aufbewahrungskorb, fahrbar

Rollbarer Aufbewahrungswagen aus robustem Kunststoff. Offen gearbeitete Körbe ermöglichen einen schnellen Wasserablauf.

W2840 Gr. 60 x 40 x 42 cm	Stück 106.-
W2841 Gr. 60 x 40 x 74 cm	Stück 147.-
W2842 Gr. 60 x 40 x 106 cm	Stück 190.-



Kombi-Materialwagen

3 Böden, freie Zwischenhöhe 55/70 cm, Top-Boden mit 2 Seitenteilen 15 cm hoch mit 30 Haken auf der Unterseite, fahrbar auf Edelstahl-Nylon-Lenkrollen ohne Bremsen. Aufstellmasse (LxBxH): 138 x 60 x 172 cm.

☛ W2845 **Stück 974.-**



Regalwagen aus Aluminium

Alu-naturblank mit 2 Tablaren. Konstruktion komplett aus Aluminium-Spezialprofil in Verbindung mit Wellengitter, fahrbar. Ringösen an den Türen ermöglichen das Anbringen eines Vorhängeschlosses. (Schloss bauseits). Lieferung erfolgt zerlegt!

☛ W2773 (LxBxH) 125 x 62 x 120 cm **Stück 1'635.-**



Regalwagen aus Aluminium

Komplett aus Aluminium, leicht, rostfrei, wartungsfrei. Schiebetüren, Wellengitter rundum, 3 Tablare aus Wellengitter für optimalen Wasserablauf, leichtlaufende Transportrollen. Vorbereitet für Vorhängeschloss, (Schloss bauseits). Lieferung erfolgt zerlegt!

☛ W2765 (LxBxH) 150 x 62 x 148 cm **Stück 2'785.-**

Die vielseitige Schwimmhilfe. Für effektive Wassergymnastik, zur Entspannung der Muskeln, zu therapeutischen Zwecken, im Senioren- und Behindertensport, als Lernhilfe und Badespass für den Schul- und Freizeitsport.



Fun noodle / Poolnudel

aus geschlossenzelligem Polyethylenschaum, leicht, flexibel, strapazierfähig, hygienisch und bakterienabweisend. Farben bunt sortiert.

W2718 Ø 7 cm, 160 cm lang	Stück 7.-
W2618 Ø 7 cm, 76 cm lang, gelb	Stück 5.-

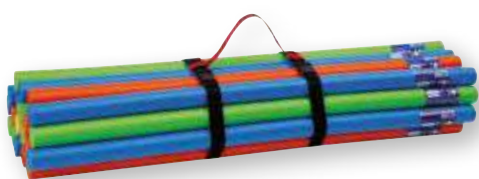

Fun noodle Tragegurt

Gurt 100% Nylon mit Steckverschluss für ca. 20 Funnoodles.
W2724 **Stück 20.-**



Wassersitz für Fun noodle

aus strapazierfähigem Nylonnetzmaterial. Einfach die Poolnudel/funnoodle durch die Schlaufen einschieben und schon können Sie es sich auf dem Wasser gemütlich machen. Farbe gelb-blau. (Lieferung ohne Funnoodle)

W2722 **Stück 11.-**



Fun noodle Pferdchen

Die Funnoodle im Pferde Design sorgt für sehr viel Spielspass bei Kindern und Erwachsenen. Aus geschlossenzelligen PE-Schaum. Länge: 148 cm. Durchmesser: 7 cm. Lieferung farblich sortiert.

W2723 **Stück 14.-**



Pool Noodle Box

Leichte Kunststoffbox für die Aufbewahrung von bis zu 20 Pool Noodles. Durch die 2 Räder kann die Box einfach vom Geräteraum an den Beckenrand transportiert werden. Lieferung fertig montiert. Lieferung ohne Pool Noodles.

W7993 **Stück 116.-**



Fun noodle Connector

Steck-Verbindung zum Zusammenfügen oder Aneinanderreihen beliebig vieler funnoodles.

W2719 Ø 10 x 14 cm	Stück 4.-
W2720 Ø 10 x 22 cm	Stück 6.-
W2721 Ø 10 x 32 cm	Stück 10.-

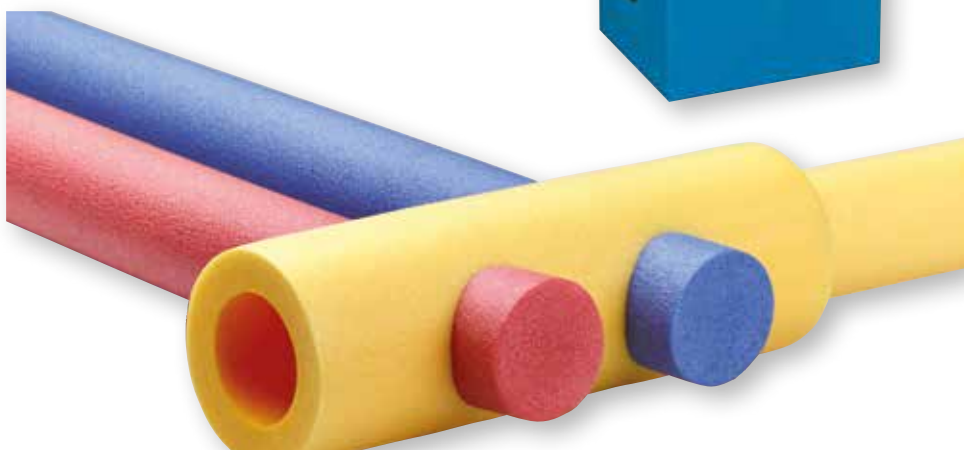



Swim Hand Paddles

Qualitativ hochwertig aus Spritzguss aus PP produziert. Alle Kanten, sogar an jedem Loch abgerundet und hautfreundlich. Unzerbrechlich, farbstabil, schwimmend. Individuelle Gummi-Einstellung durch Lochvielfalt. Lieferung paarweise.

W2740 Gr. S, 19 x 16 cm, gelb	Paar 18.-
W2741 Gr. M, 21 x 18 cm	Paar 18.-
W2742 Gr. L, 23 x 19 cm	Paar 18.-



Schwimmpaddles

aus stabilem, flexiblem Kunststoff. Mit verstellbaren Gummibändern zur individuellen Handanpassung. Lieferung paarweise.

W7932	Paar 11.-
--------------	------------------



Schwimm-Handschuhe

Diese Wassergymnastik-Handschuhe aus Neopren sind ideal um die Schulterpartien zu trainieren. Ebenso zum Armtraining bei Aqua-Jogging geeignet. Mit Klettverschluss individuell einstellbar.

W7997 Gr. S, türkis	Paar 20.-
W7998 Gr. M, rot	Paar 20.-
W7999 Gr. L, blau	Paar 20.-

Schwimm-Handschuhe, offen

Diese Wassergymnastik-Handschuhe aus Neopren sind ideal um die Schulterpartien zu trainieren. Ebenso zum Armtraining bei Aqua-Jogging geeignet. Mit Klettverschluss individuell einstellbar. Offene Version, ohne Fingerkuppen.

W8000 Gr. S, türkis	Paar 20.-
W8001 Gr. M, rot	Paar 20.-
W8002 Gr. L, blau	Paar 20.-



Spezial-Zugseile

Bewährte Trainingsgeräte zum Gruppentraining und Zusatztraining zu Hause. Für Schwimmer, Skisportler, Leichtathleten und viele andere Sportarten.

W2730 Junior/Damen	Stück 21.-
W2731 Senior/Herren	Stück 21.-



Aqua-Kickbox-Handschuhe

Neuartiges Auftriebsgerät für das Oberkörpertraining im Wasser, ergonomisch gestaltet aus weichem, flexiblem PE-Schaumstoff. Lieferung paarweise.

W7987 Gr. L	Paar 17.-
W7988 Gr. XL	Paar 17.-



Loopies

Die spezielle Form und die ansprechenden Farben wirken anziehend und vermitteln das Spielgefühl. Die Loopies bieten verschiedene Wurf- und Fangspiele aufgrund der symmetrischen Struktur - An Land und im Wasser! Das weiche Gewebe und die angenehme Oberfläche verhindert die Angst vor dem Fangen der Loopies. Somit ist das Aquafitness Spielzeug ideal im Kinder und Jungendbereich einsetzbar. Farblich sortiert. 100 % Polyester.

W2859	Stück 19.-
--------------	-------------------



Beco® BENamic

Das Aquafitnessgerät trainiert effektiv Ihre Muskulatur bzw. im speziellen Ihren Oberkörper. Dank der verschiedenen Griffpositionen werden beim Training viele verschiedene Muskelgruppen angesprochen. Mittlerer Auftrieb bzw. Widerstand. Länge: 45 cm. Gewicht: 300 g.

W2861-01 blau	Stück 36.-
W2861-08 türkis	Stück 36.-
W2861-12 pink	Stück 36.-
W2861-16 lila	Stück 36.-



Wasser EXER Ball

Ideales Trainingsgerät für den ganzen Körper. Die Kombination aus flexiblem Widerstand und der Netzvorrichtung für einen Ball, ermöglicht vielseitige Einsatzmöglichkeiten im Flach- und Tiefwasser.

W7992	Stück 39.-
--------------	-------------------



Power-Stick

aus PE-Schaum mit flexiblen Griffen, 75 cm lang. Das extrem wirksame Trainingsgerät kräftigt wie ein Expander effizient den gesamten Körper und eignet sich bestens zur Schulung von Koordination und Gleichgewicht - perfekt für den Schwimmunterricht mit Kindern und Erwachsenen, in der Rehabilitation und natürlich zum Aquafitnessstraining. Komplett mit Übungsanleitung und DVD.

W7991	Stück 39.-
--------------	-------------------



Aqua-Disk SZ

Handliche Scheibe zur Vergrößerung des Auftriebs und der Widerstandsfläche. Die Aqua-Disk SZ ist ideal geeignet für das Oberkörper-Krafttraining im Tiefwasser. Durch die spezielle Anordnung der Griff- und Daumenmulde ist sie optimal zu halten. Die Aqua-Disk SZ besteht aus runderum verhäutetem, extrem haltbarem PE-Schaum; Ø ca. 24 cm, in vier Farben sortiert (blau, gelb, rot, grün). Lieferung paarweise.

W7960	Paar 40.-
--------------	------------------



Zwei Tragevarianten möglich



BECO BEtomic

Beim Training mit dem BEtomic wird ein optimaler Wasserwiderstand zur Kräftigung der Muskulatur erzeugt. Zusätzlich zur Kraft-Ausdauer lassen sich sowohl Beweglichkeit als auch Koordination trainieren. Durch die schmalen Stege können auch Personen mit kleinen Händen das Gerät komfortabel halten. Durch den schnellen Griffwechsel von Hand zu Fuss, ohne zusätzliche Festschnallmöglichkeiten, eröffnet das Trainingsgerät eine Vielzahl von abwechslungs- und ideenreichen Programmen für den ganzen Körper - mit nur einem Gerät.

W2851-01 blau	Stück 22.-
W2851-08 türkis	Stück 22.-
W2851-12 pink	Stück 22.-
W2851-16 lila	Stück 22.-

BECO BElegx

Der Beco BElegx ist das ideale Trainingsgerät sowohl für Flach- als auch Tiefwasser. Er bietet eine optimale Passform und lässt sich spielend leicht an den Füßen befestigen. Die BElegx werden im Aqua Fitness Bereich, in der Rehabilitation und Seniorengymnastik eingesetzt.

W2858-01 blau	Paar 54.-
W2858-08 türkis	Paar 54.-
W2858-12 pink	Paar 54.-
W2858-16 lila	Paar 54.-

Beco® Aqua nordicJET

Optimales Trainingsgerät für Nordic Walking im Flach- und Tiefwasser. Das Gerät ist so konzipiert, dass das Wasser durch seinen Hohlkörper fliesst. Dies führt zu einer Ökonomisierung des Bewegungsablaufes und erzeugt einen angenehmen Wasserwiderstand. Durch intensiven Druck-Zug-Schub können ein optimales Kraftausdauertraining sowie eine Verbesserung von Beweglichkeit und Koordination erzielt werden. Die zwei unterschiedlichen Kegel, vorne kleiner als hinten, sind mit einem Handgriff verbunden. Dieser ist mit Noppen versehen, die für eine angenehme Handmassage während des Trainings sorgen. Der Aqua nordicJET ermöglicht einen sicheren Gang durchs Wasser und wirkt stabilisierend. Einsatzbereiche: Aqua Nordic Walking, Aquafitness, Rehabilitation, Seniorensport.

W2852	Paar 40.-
-------	-----------



BECO BEflex Handpaddles

Das flexible Material ermöglicht den Trainierenden eine optimale Kraftübertragung. Die handliche Form bietet auch Personen mit kleinen Händen die Möglichkeit, das Gerät komfortabel durch das Wasser zu führen. Mit Hilfe des passiven Auftriebs ist das BEflex sehr gut kombinierbar mit weiteren Trainingsgeräten.

W2850-01 blau	Paar 24.-
W2850-08 türkis	Paar 24.-
W2850-12 pink	Paar 24.-
W2850-16 lila	Paar 24.-

BECO DynaPad

Aufrechte Haltung beginnt an den Füßen! Das DynaPad trainiert das Gleichgewicht und kräftigt den gesamten Stützapparat. Die Noppenstruktur und die gewölbte Form massiert und aktiviert zusätzlich die Muskulatur. Gr. 28 x 23 x 4,5 cm.

W2854-01 blau	Stück 24.-
W2854-08 türkis	Stück 24.-
W2854-12 pink	Stück 24.-
W2854-16 lila	Stück 24.-

BECO UniversalRing

Vielseitig einsetzbares Auftriebsgerät für Aquafitness, Rehabilitation und Animation. Material: E.V.A.-Schaum, Ø 34 cm.

W2853-01 blau	Stück 11.-
W2853-08 türkis	Stück 11.-
W2853-12 pink	Stück 11.-
W2853-16 lila	Stück 11.-



Wasser- und Tauchspiel Super Tubes

Das neue und revolutionäre Wasser- und Tauchspiel. Es bietet viele verschiedene Wasser- und Tauchspiele. Die Tubes können als Slalomtauchspiel, als Tore mit den Netztaschen genutzt werden. Die Bälle, welche auch als Tauchgegenstand benutzt werden können, können auch von der Seite aus in die Öffnung geworfen werden. Das Spiel bietet umfangreiche Spielmöglichkeiten.

W2913 **Set 43.-**

Wasserball

Der Wasserball eignet sich ideal für Übungen und Freizeitspiele. Der Ball ist aus Weichplastik und ist aufblasbar. Farben bunt sortiert.

P2800 Ø 30 cm

Stück 4.-

P2801 Ø 35 cm

Stück 4.-



Schildkröt® Neoprenball

Farblich attraktiver Ball zum Spielen am Strand, Bad oder im Garten.

M6484 Gr. 5, Beach-Volleyball **Stück 24.-**

M6485 Gr. 5, Beach-Soccerball **Stück 24.-**

M6486 Gr. 2, Funball **Stück 17.-**

M6487 Gr. 6, American Football **Stück 24.-**

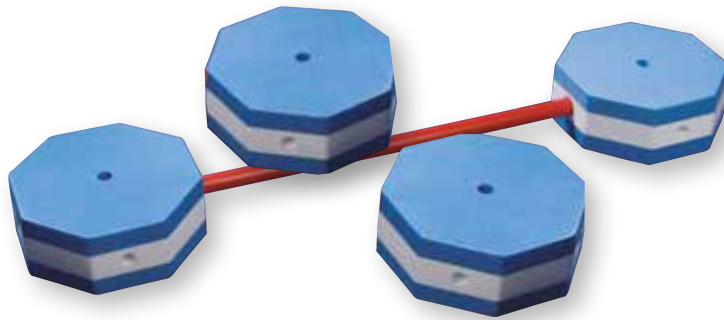

Schwimmsprosse

Vielseitiges Spiel- und Lehrgerät. Als Schwimmhilfe, Wasserballtor oder Tauchbahn einsetzbar. Fester, reissfester Schaumstoff mit stabilen Kunststoffsprossen.

W7550 1-er Set: 2 Schwimmer, 1 Sprosse

Set 31.-

Schwimmer 8-eckig

W7553

Stück 14.-

W7554

Stück 7.-

Sprosse 100 cm

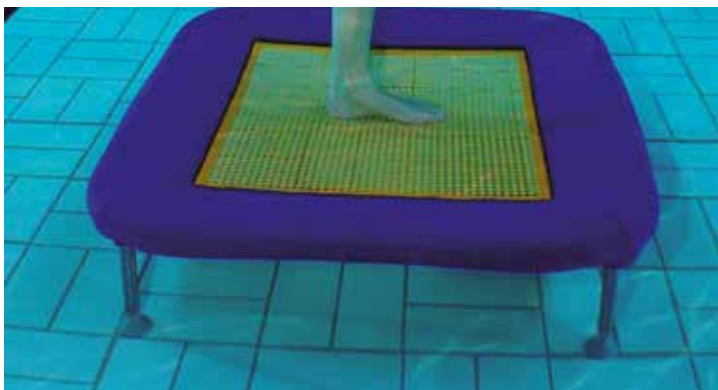

Unterwassertrampolin

Eurotramp revolutioniert den Aqua-Fitness-Sektor! Das völlig neuartige, qualitativ sehr hochwertige Unterwassertrampolin kann in Kombination mit Trainingshilfen (z.B. Thera-Bändern, Gewichte, Stöcke, Hanteln, Pool-Noodles) sehr vielseitig eingesetzt werden und verspricht effektives Fitnesstraining und 100% Spass. Neben dem Aqua-Fitness-Bereich kann das Unterwassertrampolin auch für Training, Therapie und Spielspass eingesetzt werden.

W7710

Stück 1'365.-



Pedalo® Aqua

Aqua Training einmal anders mit ganz neuen Möglichkeiten zur Gleichgewichts- und Reaktions-schulung. Sie nutzen gezielt Auftrieb und Trägheit des Wassers und erleben dabei viel Spass. In der Rehabilitation werden Wasser-Pedalo zur Stabilisierung und Mobilisierung der Beine und des unteren Rückens eingesetzt. Widerstandsfähiger Kunststoff mit Edelstahlachsen.



Pedalo®-Sport „S“ Aqua

Hoher Schwierigkeitsgrad, ideal für fortgeschrittene Bewegungstherapie. Sehr gut für Sportler nach Verletzungen geeignet. Masse: (LxBxH)

W7715 Einzelpedalo 37,5x22x22cm. Stück 201.-

W7716 Doppelpedalo 43x37,5x22cm Stück 377.-



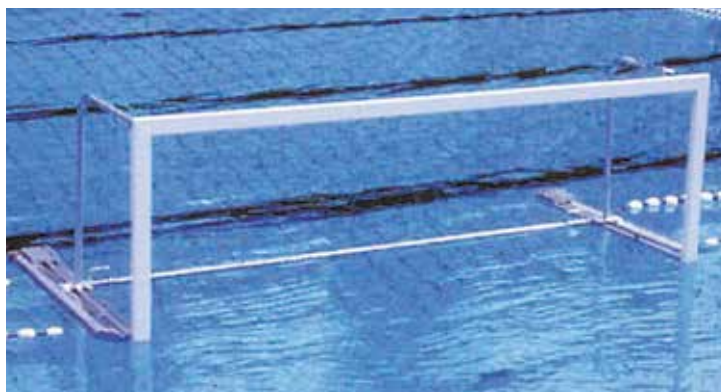

Wasserballtore klappbar

freischwimmend, aus Alu-Profil, stabile Konstruktion, unsinkbar durch ausgeschäumte Schwimmer, einfache und schnelle Ausrüstung. Nach intern. Vorschrift (lichtes Mass 300 x 90 cm). 2-Punkt-Leinenbefestigung, freihängendes Netz (keine Bügel in der Tormitte!). Nirosta-Netzhasen, Einbrennlackierung weiss. Schneller Auf- und Abbau, raumsparende Aufbewahrung. Lieferung paarweise.

☛ W7651 ohne Netze

Paar 2'995.-



Wasserballtore

mit Spezial-Verankerungssystem für sämtliche Rinnenausbildungen, komplett mit Beckenrandbefestigungssatz. Aus Alu-Profil, stabile Konstruktion, unsinkbar durch ausgeschäumte Schwimmer, einfache und schnelle Ausrüstung. Nach intern. Vorschrift (lichtes Mass 300 x 90 cm). 2-Punkt-Leinenbefestigung, freihängendes Netz (keine Bügel in der Tormitte!). Nirosta-Netzhasen, Einbrennlackierung weiss. Schneller Auf- und Abbau, raumsparende Aufbewahrung. Lieferung paarweise.

☛ W7652 ohne Netze, ohne Hülsen

Paar 2'685.-

Bei Bestellung von Art. W7652 bitte unbedingt angeben:

- Beckenrand-System und Abstand Oberkante Beckenrand/Oberkante Wasserspiegel.
- Abstand Beckenrand bis Mitte Bodenhülse.
- Innendurchmesser der Bodenhülsen.

Wasserball-Tornetze

300 x 100 cm, aus Polyethylen 3 mm, grün, nach Vorschrift.

W7656

Paar 79.-

Wasserballtor-Bodenhülse

für Wasserballtor-Beckenrandbefestigung, 10 cm lang, 42 mm Innendurchmesser, Deckel versenkbar.

W7655 10 cm lang

Stück 63.-

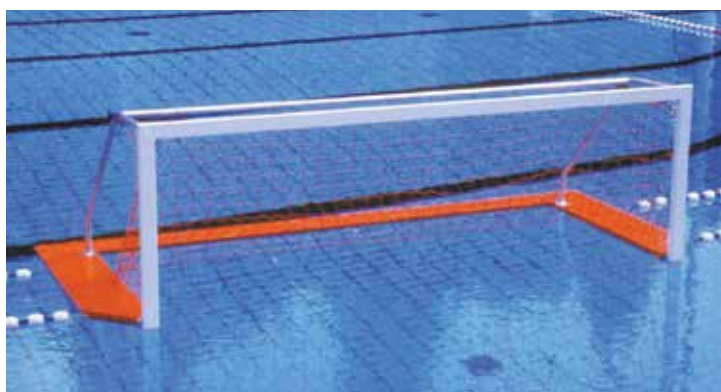

Wasserballtore NEPTUN SPEZIAL

freischwimmend, klappbar, aus Alu-Profil. Nach internationaler Vorschrift (lichtes Mass 300 x 90 cm). Stabile Konstruktion, schneller Auf- und Abbau, einfache und schnelle Ausrüstung. Komplett mit Netzhasen und Tariergewichten. Latte/Pfosten weiss, Schwimmer rot einbrennlackiert. Lieferung paarweise.

☛ W7650 ohne Netze

Paar 5'595.-



Mikasa Wasserball „W6000W“

FINA Game Ball. Offizieller Spielball bei Olympischen Spielen und Welt-/ und Europameisterschaften. Beste Spieleigenschaften dank hochwertigem, besonders griffigem Spezialgummi. Neues Design für besseres Erkennen.

Umfang 68-71 cm, 400-450 g.

W7666 Herren

Stück 80.-

Mikasa Wasserball „W6009W“

FINA Game Ball. Offizieller Spielball bei Olympischen Spielen und Welt-/ und Europameisterschaften. Beste Spieleigenschaften dank hochwertigem, besonders griffigem Spezialgummi. Neues Design für besseres Erkennen.

Umfang 65-67 cm, 400-450 g.

W7667 Damen

Stück 72.-



Wasserball OFFICIAL

supergriffige Qualität, Gummi-Wettspielball, 18-teilig mit Nylonkarkasse auf Butyl-Gummiblase, Gr. und Gewicht nach Vorschrift.

W7662

Stück 30.-

Plastik-Spielball

für alle Wassersportarten geeignet. Auch auf Rasen einsetzbar. Farbe und Aufdruck je nach Verfügbarkeit.

W2764

Stück 6.-



Wasserballkappen

Hochwertige Wasserballkappen mit Nummerierung, vollständiger Satz aus 13 Kappen. Nr. 1 + 13 in Rot, Nr. 2 - 12 in Blau bzw. Weiss. Anbringung Vereinslogo auf Anfrage möglich.

W7677 13-er Set blau/rot

Set 408.-

W7678 13-er Set weiss/rot

Set 408.-

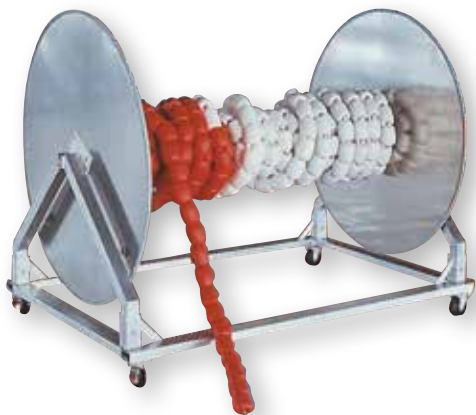

Haspelwagen aus Alu

Der Haspelwagen ist für alle Leinentypen geeignet. Die Leinen lassen sich leicht abrollen. Der Wagen ist zerlegbar und damit platzsparend zu transportieren. Mit Hilfe der Gummiräder (davon 2 Räder lenkbar, mit Feststellern) kann der Wagen sehr gut bewegt werden. Fassungsvermögen: 150 lfm Schwimmleine und 300 lfm Schwimmleine mit Abstand der Kugeln. Material: Aluminium. Masse: LxBxH 178 x 118 x 137 cm, maximale Belastung: 200 kg. Lieferung zerlegt.

☛ W7640 Stück 2'060.-



Schwimmleine

(Startleinen), aus Polypropylen, unverrottbar, nicht dehnbar, selbsttragend, mit Hostalen-Schwimmern ca. 70 x 65 mm, absolut pflegefrei, Karabinerhaken als Endbefestigung und Verstellach an einem Ende. Ausführung International: Schwimmer dicht an dicht, beide Enden je 5 m rot, Standard-Farbkombination rot/weiss wechselnd.

☛ W7600 25 m Stück 494.-
 ☛ W7601 50 m Stück 958.-

Schwimmleine

Mit Schwimmern in Abständen (ca. 25 cm), Schwimmer fest auf der Leine, rot/weiss abwechselnd.

☛ W7602 25 m Stück 271.-
 ☛ W7603 50 m Stück 510.-

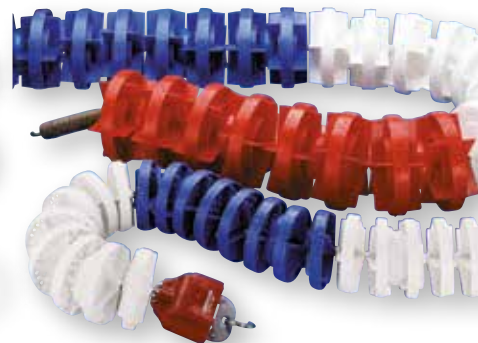

WAVE-KILLER Schwimmleine

weltweit bewährt bei Olympischen Spielen, Weltmeisterschaften, Europameisterschaften. Ausgereifte Qualität für optimale Wettkampfbedingungen, auch im täglichen Schwimmbetrieb. Wellenbrechende Spezial-Lochscheiben für schnelle Wasserberuhigung auf allen Bahnen. Stahlseil, Ausgleichsfeder und Spansschloss (Ratsche) rostfrei, Spansschloss-Schutz, sichere einfache Handhabung. Standard-Farbkombination: Je 5m rot an den Enden, Mittelteil weiss/blau wechselnd. Scheiben-Ø 105 mm.

☛ W7610 25 m Stück 830.-
 ☛ W7611 50 m Stück 1'385.-

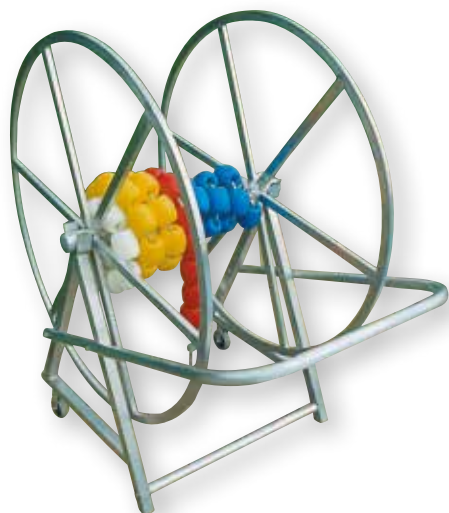

Haspelwagen mit Haspel

Der Haspelwagen ist sehr robust und bietet einen begrenzten Platz für Schwimmleinen. Die Konstruktion erlaubt, dass die Haspel leinenschonend abgesetzt werden kann. Der Wagen ist zerlegbar und damit platzsparend zu transportieren. Fassungsvermögen: 25 lfm Schwimmleine und 50 lfm Schwimmleine mit Abstand der Kugeln. Material: Aluminium. Masse: LxBxH 130 x 80 x 117 cm. Haspeldurchmesser: 0,98 m. Lieferung zerlegt.

☛ W7642 Stück 845.-
 ☛ W7643 Ersatz-Haspel Stück 465.-

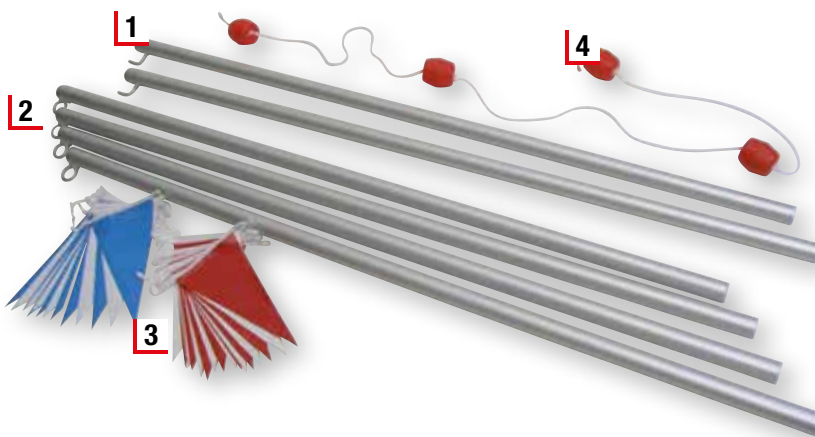

1 Fehlstart-Anzeigeanlage

Set aus 2 eloxierte Alu-Pfosten, 160 cm lang (150 cm über Boden) mit Öse für Leinenbefestigung am einen, Seilbefestigung für Schnell-Auslösung am anderen Pfosten. Ohne Leine und Bodenhülse.

W7632 Set 197.-

3 Fähnchenleine

mit neutralen Flaggen, 4 Fähnchen pro Meter, aus Weichplastik. Es können mehrere Ketten verbunden werden, um das gesamte Becken zu überspannen.

W7637 10 m-Kette Stück 69.-

2 Rückenschwimmer-Sichtanlage

Set mit 4 eloxierte Alu-Pfosten 190 cm lang (180 cm über Boden) mit Ösen für die Leinenbefestigung. Ohne Leinen und Bodenhülsen.

W7630 Set 390.-

4 Fehlstartleine

1 Hostalenkugel pro Meter, Karabinerhaken an einem Ende, am anderen Lasche und Extra-Leine zur Befestigung. Bei Bestellung bitte Beckenbreite angeben.

W7633 per Meter 7.-



Bahnen-Zähler

Ziffern 27 cm hoch, Anzeige gemäss FINA/DSV, aus Vollkunststoff.

W7636 Stück 144.-



Bodenhülse

aus Aluminium, mit Deckel für Rückenschwimmer-Sichtanlage und Fehlstart-Anzeigeanlage. Lieferung paarweise.

W7634 Paar 90.-



Saugnapfhalter

Ideal für Spiele und Leinenbefestigung. Befestigungsbügel und Super-Saugnapf für feste Verankerung, wo immer man will. Hält auf jeder glatten Fläche von mind. 12 x 12 cm.

W7620 Stück 53.-



Schiedsrichterstuhl ROYAL TURNIER

Robuste Konstruktion, standsicher, mit Trittsprossen. Schalensitz und Schreibbrett aus UV-beständigem Kunststoff. Wartungsfrei und wetterfest. Höhe ca. 220 cm, Sitzhöhe ca. 182 cm.

T1530 **Stück 545.-**



Rettungsstange

aus Aluminium mit Kopföse, rostfrei.

W7580 530 cm **Stück 118.-**
W7582 280 cm **Stück 95.-**



Rettungsring

Kunststoffbezug lackiert, robuste Styroporeinlage, Ø 60 cm (innen 38 cm), ringsum mit Greifleine aus Polypropylen. Tragkraft 100 kg.

W7586 weiss/rot **Stück 134.-**

Halterung für Rettungsring

W2418 **Stück 35.-**



Rettungsgurt

Der Rettungsgurt ist verstellbar und passend für alle Grössen. Mit dem Rettungsgurt sichern Sie den Retter beim Einsatz. Es empfiehlt sich den Gurt mit der Rettungswurfleine Art.Nr. W7588 (Rettungswurfleine) zu verwenden.

W7589 **Stück 36.-**



Rettungswurfleine

aus Beleton, ca. 7 mm stark, eine Seite mit Karabinerhaken und Schwimmer, andere Seite mit Handschlaufe.

W7588 20 m lang **Stück 54.-**



Schiedsrichterstuhl ROYAL DELUXE

Extra breite wetterfeste Aluminium-Konstruktion, mit rutschsicher profilierten Stufen. Schalensitz für bequemes Sitzen, klappbarem Schreibbrett und praktischer Mittelablage. Höhe ca. 230 cm, Sitzhöhe ca. 192 cm.

T1529 **Stück 640.-**



Einweg-Schuhhüllen

aus umweltfreundlicher Polyethylenfolie. Standardgrösse. Ideal für Bäder und Sporthallen.

W7584 100 Stück **Set 18.-**



Wurfboje

Original Baywatch-Torpedo in Profiqualität. Geschäumtes Thermoplastmaterial, komplett mit Seil und Schulterband. Gr. (LxBxH): 66x23x12,5 cm.

W7449 **Stück 94.-**



PRIMA-Trainingsuhr

besteht aus einem Aluminium-Gehäuse mit einer Plexiglas-scheibe, Gr. 68 x 68 cm, Elektro-Antrieb (24V) mit 20 Meter Zuleitung, Trafo im Netzstecker, 4-farbiges Zeigerkreuz, 1 Umlauf in 60 Sekunden, das freistehende Modell eignet sich ideal für den Dauereinsatz!

W7579 **Stück 685.-**



Tauchpuppe

nach internationalen Vorschriften, aus schlagfestem Kunststoff, ca. 100 cm hoch, Gewicht ca. 8 kg. Im Wasser gleicht sie einer erwachsenen Person. Zu benutzen für Kopf-, Oberarm- und Seemannsgriff.

W7448 **Stück 465.-**

Leichtathletik

BLOCKX-Hürdenset

Multifunktionssteine für immer neue, tolle Einsatzmöglichkeiten. Original BLOCKX bestehen aus hochwertigem PE-Schaumstoff mit gebohrten Löchern, superleicht, hygienisch und umweltverträglich. Masse je Block (LxBxH): 50 x 15 x 9 cm. Die BLOCKX sind einsetzbar als Hürde, Markierung, Baustein, Wurziel oder als Schwimmbrett. Sie sind als ideale Trainingshilfe zur Schulung der Sprintfähigkeit, Sprungkraft und Laufkondition ideal geeignet.

BLOCKX ist die ideale Trainingshilfe für motivierendes, angst-freies Üben im Sport.



BLOCKX-Stecker

Stecker zum Verbinden und Kombinieren mehrerer BLOCKX, aus hochwertigem Kunststoff gefertigt.

L3213 20-er Set

Set 29.-

BLOCKX-Hürdenset

zum Bauen von 5 kompletten Hürden aus PE-Schaumstoff, bestehend aus 20 Original BLOCKX, 40 Steckern und 10 Hürdenfüßen.

L3211

Set 414.-

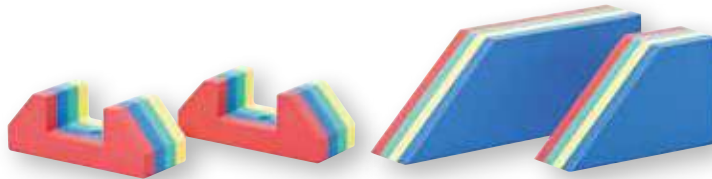

Original BLOCKX

20 Blöcke in den Farben rot, grün, gelb und blau.

L3212 20-er Set

Set 272.-

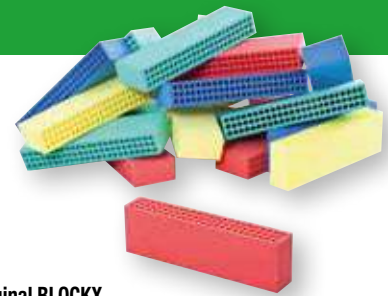

Original BLOCKX

Lieferung von 20 Blöcken in den Farben rot, grün, gelb und blau, sortiert. Dank Tragetasche ist die Aufbewahrung und der Transport kein Problem mehr! Tasche (LxBxH) 60 x 45 x 60 cm, gelb.

L3216 20-er Set in Tasche

Set 345.-



BLOCKX Hürdenfüsse

zum sicheren Aufstellen der BLOCKX.

Inhalt 10 einzelne Füße, also für 5 Blockxs

L3214 10-er Set

Set 137.-

BLOCKX Hallenstart

Die Startblockx® sind aus PE-Schaum gefertigt, Masse: 35 bzw. 25 x 15 x 9 cm. Durch die unterschiedliche Länge der Blöcke ist auch der Start von der Wand möglich.

L2755

Paar 57.-

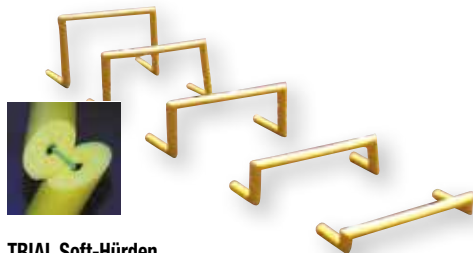

TRIAL Soft-Hürden

Die gefahrlosen Hürden aus weichem, aufgeschäumtem Polyethylenschaum (Ø 48 mm) sind absolut sicher. Die Schenkel der Hürden werden mit Nylonschnüren zusammengehalten. Sie sind 70 cm breit. Ein Set besteht aus je einer Hürde mit 10, 20, 30, 40 und 50 cm Höhe - variabel verwendbar in der Leichtathletik ebenso wie im Mannschaftssport oder in der Rehabilitation.

L4050 5-er Set

Set 97.-



Sprungstab aus Fiberglas

Leichter, stabiler Sprungstab aus Fiberglas, ummantelt mit einer super-griffigen Gummierung. An beiden Enden ist der Stab mit abgerundeten Gummikappen versehen.

L4030 200 cm

Stück 199.-

Kreuzsprungmatte, faltbar

5 miteinander verbundene Quadrate, Kantenlänge ca. 50 cm, aus ca. 1 cm starkem Schaumstoff mit pflegeleichter Oberfläche.

L4036

Stück 178.-



Zielmatten-Set für Stabspringen

6 Rundmatten, Ø ca. 46 cm, mit Zahlendruck 0-5.

L4033

Set 98.-

Faltbare Hürde

aus Polypropylene, für angst- und gefahrloses Training, 50 cm breit.

L4054 20 cm, rot

Stück 23.-

L4053 30 cm, grün

Stück 25.-

L4051 40 cm, gelb

Stück 26.-

L4052 50 cm, blau

Stück 27.-



Markierkegel mit Zahlen

Set aus 11 Kunststoff-Kegeln mit Zahlen von 0-10. Höhe 23 cm.

P2867

Stück 37.-



Übungs-Diskus

Ideal zum Erlernen der Wurftechnik mit 3 möglichen Griffpositionen: Griffaussparung für Anfänger, Griffmulden für Fortgeschrittene und die „Wettkampfhaltung“.

L4074 400 g, hellblau	Stück 51.-
L4075 500 g, pink	Stück 53.-
L4076 600 g, gelb	Stück 53.-
L4077 800 g, violett	Stück 62.-
L4078 1000 g, rot	Stück 67.-

Gummi-Diskus SOFT & SAFE

Dieser superweiche Diskus ist besonders gut geeignet für das Anfängertraining und im Schulsport. Gefertigt aus einem speziell geschäumten Gummimaterial bietet der Diskus besten Grip, ist damit sehr gut zu halten und zu werfen. Durch seine weiche Oberfläche ist er sicher, wo immer er auch eingesetzt wird.

L3215 0,3 kg, gelb	Stück 36.-
L3208 0,5 kg, pink	Stück 37.-
L3209 0,6 kg, gelb	Stück 38.-
L3210 0,75 kg, rot	Stück 39.-



NERF VORTEX

Der NERF VORTEX bewegt sich rasant, sicher und mit einer präzisen und megahohen Wurf- und Treffgenauigkeit seinem Ziel entgegen. Das Flugobjekt aus Spezialschaum erreicht bis zu 100 m Flugweite.

G1680 ca. 35 cm	Stück 27.-
G1681 MINI 18 cm	Stück 14.-



Übungs-Speer

aus Schaumstoff. Ideal zum Erlernen der Speerwurftechnik. 89 cm lang und ca. 84 g schwer.

L3199	Stück 19.-
-------	------------

Turbo Jav Übungs-Speer

Für Kinder, Schüler und Anfänger aus robustem Kunststoff, ca. 65 cm lang zum spielenden Erlernen der Speerwurf-Grundtechniken. Mit abgerundeter Standard-Kunststoffspitze für das Training im Freien. Entwickelt von Weltrekord-Speerwerfer Tom Petranoff in professionellem Design. In attraktiven Farben bunt sortiert.

L3206	Stück 55.-
-------	------------



TRIAL Hammer Soft & Safe

Speziell entwickelt, um Kinder an das Hammerwerfen heranzuführen. Es wurde auf jegliches hartes Material verzichtet. Der Draht besteht aus drei Elementen, wodurch das Verdrehen verhindert wird. Gr. und Länge entsprechen den offiziellen Anforderungen.

L3201 1 kg, pink	Stück 135.-
L3202 2 kg, blau	Stück 145.-
L3203 3 kg, rot	Stück 158.-
L3204 4 kg, lila	Stück 167.-
L3205 5 kg, grün	Stück 185.-

Übungsspeer

Ideal für Kinder, Schüler und Anfänger. Gefertigt aus robustem Kunststoff, zum spielenden Erlernen der Speerwurf-Grundtechniken. 350 g - 135 cm für Kinder unter 10 Jahre:

L4070	Stück 80.-
-------	------------

Übungsspeer

Ideal für Kinder, Schüler und Anfänger. Gefertigt aus robustem Kunststoff, zum spielenden Erlernen der Speerwurf-Grundtechniken. 400 g - 155 cm für Kinder über 10 Jahre:

L4071	Stück 89.-
-------	------------



Elastikschnur

Elastikschnur mit Gummistoppere an den Schnurenden.

L4047 4 m	Stück 23.-
-----------	------------



Massband

aus Kunststoff, 16 cm breit mit grossen Zahlen.

L4038 20 m lang	Stück 85.-
-----------------	------------



Koordinationsleiter

ca. 4 m lang, mit weichen Schaumstoffsprossen.

L4045	Stück 81.-
-------	------------



Sandgrubenabdeckung

aus grünem, wasserdurchlässigem Gittergewebe, ca. 400g/qm. Diverse Ausführungen möglich, wie z.B.

- Eingearbeitete Oesen im Abstand von ca. 50 cm
- Mit eingearbeiteter Beschwerungskette.
- Diverse Befestigungsarten.
- Wir beraten Sie gerne und unterbreiten Ihnen das entsprechende Angebot.

☎ 67360

qm 25.-



Anlaufmarken

Farbig sortiert.

L3031

Stück 11.-



Stahlbandmass Alu-Dreieckrahmen

Stabiler, langlebiger Bandmassrahmen aus eloxiertem Aluminium, Aufrolltrommel und Griffe aus hochschlagfestem Kunststoff. Der Aufrollmechanismus läuft auf einer Stahllachse mit hohem Gleitlager-Effekt. Der Kugelkopf sichert durch seine besondere Formgebung die Fingerkuppen vor Verletzungen. Bandbreite 13 mm.

L3140 50 m	Stück 69.-
L3141 100 m	Stück 131.-

Stahl-Bandmass

in Platakapsel aus verzinktem Stahlblech mit genarbtem PVC-Überzug. Stahlband mit haltbarem, weissem Einbrennlack überzogen. Teilungsbild mit Abriebschutz, Band 13 mm breit, einseitig bedruckt.

L3151 10 m	Stück 25.-
L3152 20 m	Stück 36.-
L3153 30 m	Stück 50.-

Glasfaser-Bandmass

in Platakapsel aus verzinktem Stahlblech mit genarbtem PVC-Überzug, Glasfaserband 13 mm breit, beidseitig bedruckt.

L3145 10 m	Stück 29.-
L3146 15 m	Stück 31.-
L3147 20 m	Stück 40.-
L3148 25 m	Stück 43.-
L3149 30 m	Stück 51.-
L3150 50 m	Stück 70.-



Sandreden

komplett mit Stiel.

U8214	Stück 35.-
-------	------------

Sandglätter

für Sprunggruben, aus Aluminium, 100 cm breit, mit Befestigungsteilen, komplett mit Stiel

U8213	Stück 78.-
-------	------------

Laufbahnbesen

100 cm breit, komplett mit Stiel.

L3355	Stück 45.-
-------	------------

Kehrbesen

40 cm breit, komplett mit Stiel.

L3357	Stück 25.-
-------	------------



Absprungbalken aus GFK

Aus wetterfestem, voll ausgeschäumtem, glasfaserverstärktem Kunststoff. Die nicht spikes- und witterungsbeständige Absprungplatte aus Holz ist nach Verschleiss auswechselbar. Inklusive Holzeinlegebrett mit Regupol-Belag und Plastilin-kante. Gewicht ca. 19 kg. Nach IAAF-Vorschrift,

L3036 122 x 34 x 10 cm

Stück 382.-



Absprungbalken aus GFK

Aus wetterfestem, voll ausgeschäumtem, glasfaserverstärktem Kunststoff. Die nicht spikes- und witterungsbeständige Absprungplatte aus Holz ist nach Verschleiss auswechselbar. Inklusive Holzeinlegebrett (ohne Regupol und Plastilin). Gewicht ca. 19 kg. Nach IAAF-Vorschrift.

L3004 122 x 34 x 10 cm

Stück 230.-



Absprungbalken aus Holz

Einteiliger Absprungbalken, mehrfach verleimt, lackiert, mit Holz-Einlegebrett (ohne Regupolbelag, ohne Plastilin). Gewicht ca. 17 kg. Die Absprungfläche kann nach Verschleiss nicht ausgetauscht werden!

L3003 122 x 34 x 10 cm

Stück 265.-



Blindbalken aus Vollgummi

Wetter- und winterfester Blindbalken. Optimaler Laufbahn-Grip nach neuester IAAF Vorschrift.

L3260 122 x 34 x 10 cm

Stück 459.-



Absprungbalken SCHOOL

Absprungbalken für Schule und Training aus schwarzem, hartem, vollverpresstem Gummi mit weiss auflackierter Absprungfläche (bei Bedarf nachstreichbar). Der Absprungbalken ist absolut spikes- und witterungsbeständig und kann selbst im Winter draussen verbleiben. Ohne auffasernde, aufquellende oder verwindende Holzteile. Masse gemäss IAAF, inkl. schwarzem Einlegegummi.

L3217 122 x 34 x 10 cm

Stück 264.-



Absprungbalken UniBlock Competition

Absprungbalken für Schule, Verein,- und Wettkampf. Extra harter, vollverpresster Gummi mit weisser Oberflächenschicht aus uv-stabilisiertem EPDM (-Kautschuk) garantiert optimalen Abdruckeffekt für die Springer. Keine Schwachpunkte bei Haltbarkeit und Wartung (wie Holzabsprungflächen, Schraubverbindungen, Ausschäumungen etc.) wie bei herkömmlichen Absprungbalken aus GfK, Kunststoff oder Holz. Kein Aufquellen, Auffrieren, Verwittern oder Verwinden. Inkl. Einlegegummi.

L3218 122 x 30 x 10 cm

Stück 338.-

L3219 122 x 34 x 10 cm, IAAF zertifiziert E-12-0712 Stück 335.-



Absprungbalken

L3009 122 x 20 x 10 cm, aus Holz Stück 156.-

L3010 122 x 20 x 10 cm, aus GFK Stück 284.-



Abdeckblech (Blindbalken)

mit Bodenbelag belegt, Absprungfläche 20 cm breit weiss markiert.

07009 122 x 34 cm Stück 424.-

07019 122 x 30 cm Stück 418.-

07039 122 x 20 cm Stück 404.-



Aluminium-Einbaurahmen

Längskante 13 mm vertieft für ebenen Anschluss von Anlaufbahn an Absprungbalken.

L3006 122 x 34 x 10 cm Stück 159.-

L3067 122 x 20 x 10 cm Stück 158.-

L3068 122 x 30 x 10 cm Stück 170.-



Plastilin

Streifen mit 45°-Schräge. Ein Set reicht zur Bestückung von einem Einlegebrett mit zwei Plastilinstreifen. IAAF zertifiziert (E-08-0540).

L3158 Set 28.-

Ersatz-Absprungplatte

aus witterungsbeständigem Holz für Absprungbalken L3010, L3036 und L3004.

L3016 Stück 58.-



Einlegebrett

Holz-Einlegebrett 122x10cm zu Artikel 67490 und 67495.

L3011 Stück 27.-



Ersatz-Einlegestreifen

Gummi-Einlegestreifen 1215 x 100 x 14 mm, Gewicht: 1,50 kg.

L3012 Stück 39.-



Einlegebrett mit Regupolbelag

Mit REGUPOL-Belag und einseitiger Plastilinkante, anstelle des üblichen Holzbrettes zu verwenden. Ermöglicht Übertritt-Kontrolle.

L3159 inkl. Plastilin Stück 108.-



Einlegebrett

Mit REGUPOL-Belag und beidseitiger Plastilinkante, anstelle des üblichen Holzbrettes zu verwenden. Ermöglicht Übertritt-Kontrolle. IAAF zertifiziert (E-08-0540).

L3157 IAAF zertifiziert (E-08-0540) Stück 89.-



REGUPOL-Anlaufbahn

Anlaufbahnen aus PU/Kautschuk-Verbundmaterial sind in der Leichtathletik vielseitig einsetzbar. Sie eignen sich hervorragend zur vorübergehenden oder dauerhaften Verlegung auf Aussensportanlagen bei Sprung- oder Wurfdisziplinen. REGUPOL ist rutschfest, wasserdurchlässig, wetterfest und ab 12 mm Stärke spikefest. Die REGUPOL-Anlaufbahnen können auf Anfrage auch in speziellen Längen angefertigt werden.

REGUPOL-Anlaufbahn

schwarz, 125 cm breit, 10 mm stark, auf Pappzylinder gerollt

☛ L3340 10 mm stark, 10 x 1,25 m	Stück 1'050.-
☛ L3341 10 mm stark, 15 x 1,25 m	Stück 1'215.-
☛ L3342 10 mm stark, 20 x 1,25 m	Stück 1'345.-
☛ L3343 10 mm stark, 30 x 1,25 m	Stück 1'690.-

REGUPOL-Anlaufbahn

schwarz, 125 cm breit, 12 mm stark, auf Pappzylinder gerollt

☛ L3345 12 mm stark, 10 x 1,25 m	Stück 1'135.-
☛ L3346 12 mm stark, 15 x 1,25 m	Stück 1'295.-
☛ L3347 12 mm stark, 20 x 1,25 m	Stück 1'525.-
☛ L3348 12 mm stark, 30 x 1,25 m	Stück 1'895.-

Anlaufquadrate 100 x 100 cm

Für alle Disziplinen, die eine festgelegte Schrittfolge erfordern. Mit den Anlaufquadraten kann man diese Schritte schnell vorgeben und so lange üben, bis sie automatisiert sind

- rutsch- und spikefest
- 8 mm stark, keine Stolperkanten
- können draussen liegenbleiben
- mit Kreide beschriftbar
- wetterfest, abwaschbar
- leicht zu transportieren
- aus PU/Kautschuk-Verbundmaterial
- wetterfest, 8 mm stark.

☛ L2380	Stück 62.-
---------	------------

Elastikplatten

aus PU/Kautschuk-Verbund, Gummifasern rotbraun. Gr. 100 x 50 x 4,3 cm. Hervorragend geeignet zum Verlegen im Freien (z.B. für Spielplätze), da wasserdurchlässig und wetterfest. Auch bestens geeignet für den Innenbereich, zum Beispiel bei Krafräumen. 2 Stück = 1 qm.

L3134	Stück 64.-
-------	------------



Abfallbehälter/Papierkorb

aus Kunststoff, UV-stabil, hitze- und frost- und chemikalienbeständig, mit Halterung aus feuerverzinktem Stahl. Einfache Montage an Masten, Geländern und Wänden. Praktische Entleerung nach unten. Zeitlos modernes Design, passt durch seine Form und Farbgebung in jede Umgebung. Masse (HxBxT): 59 x 43 x 27 cm, Inhalt ca. 42 l, Gewicht mit Halterung ca. 9,2 kg.

U4636 grün	Stück 169.-
U4638 orange	Stück 169.-

Rohrpfosten für Abfallbehälter

Geeignet für Artikel U4636 und U4638.

U4656	Stück 86.-
U4657	Paar 25.-
U4658	Stück 19.-



Gitter-Abfallkorb

Gr. 1, Ø 40 cm, Höhe 50 cm, Gewicht 4 kg, rund, verzinkt, mit gelochtem Blechboden, Blechkranz.

U4630 63 Liter	Stück 125.-
----------------	-------------

Gitter-Abfallkorb

Gr. 3, Ø 50 cm, Höhe 60 cm, Gewicht 5,5 kg, rund, verzinkt, mit gelochtem Blechboden, Blechkranz.

U4634 118 Liter	Stück 148.-
-----------------	-------------

Gitter-Abfallkorb

Gr. 2, Ø 40 cm, Höhe 60 cm, Gewicht 4,5 kg, rund, verzinkt, mit gelochtem Blechboden, Blechkranz.

U4632 75 Liter	Stück 132.-
----------------	-------------



Startschienen-Ständer

fahrbar, für bis zu 8 Startschienen
L2727

Stück 385.-



Spike M5

mit Schraubgewinde. Passend für Startschiene SCHOOL, TEAM, CLUB und OLYMPIA.

L2751

Stück 2.-

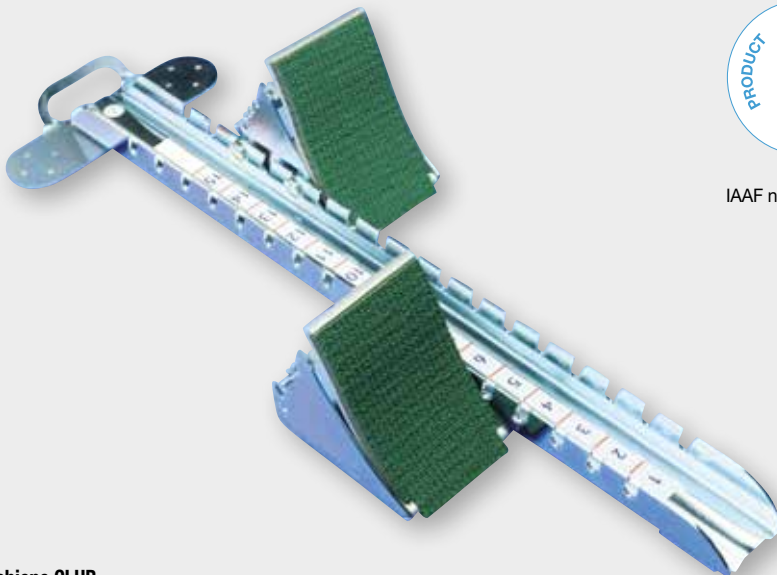

IAAF no. E-00-0240

Startschiene CLUB

Wettkampf-Startblock für die Anwendung auf Kunststoff- und Normalbahnen. Solide und haltbare Aluminium-Konstruktion, Mittelschiene mit perfekt gelaserten Rasten und übersichtlicher Skala für individuelle Einstellung der Blockposition. Handlich praktischer Griff für mühelosen Transport. Unterseite mit Spikes für festen Halt auf Kunststofflaufbahnen, Schienenenden mit Bohrungen für Befestigung mit Erdankern (passende Erdanker Art. Nr. L2763 bitte separat bestellen). Aluminium-Klötze sind mit Tartan belegt und haben eine 5-fach einstellbare Schräge der Abdruckflächen.

L2725 IAAF zertifiziert Nr. E-00-0240

Stück 296.-

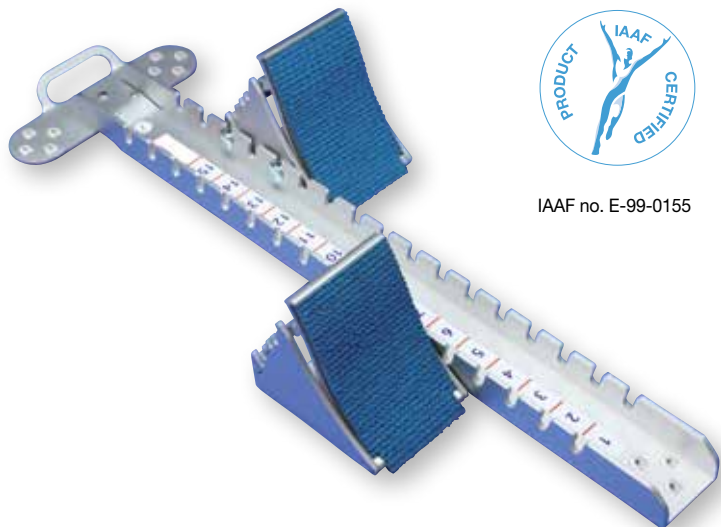

IAAF no. E-99-0155

Startschiene OLYMPIA

Innovative Alu-Konstruktion, für Kunststoff- und Normalbahnen. Mittelschiene mit perfekt gelaserten Rasten und übersichtlicher Skala für individuelle Einstellung der Blockposition. Mittelschiene mit Tragegriff. Unterseite mit Spikes für festen Halt auf Kunststofflaufbahnen. Alu-Klötze mit Kunststoffbelag, mit 5-fach einstellbarer Schräge der Abdruckflächen.

L2640 IAAF zertifiziert Nr. E-99-0155

Stück 332.-

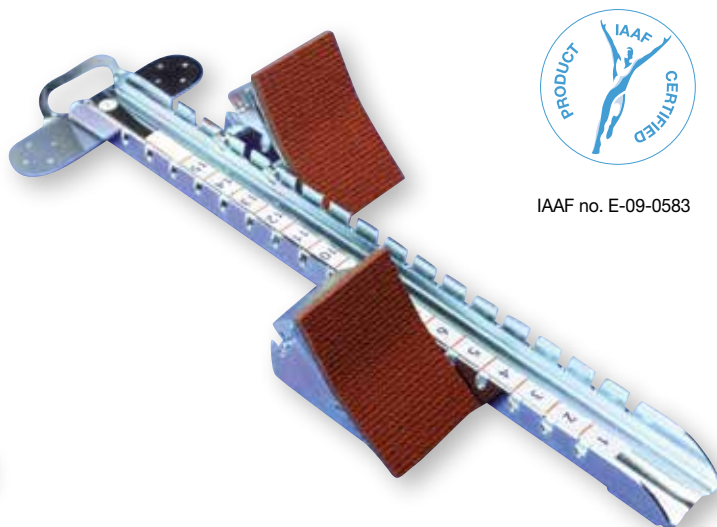

IAAF no. E-09-0583

Startschiene TEAM

Wettkampf-Startschiene für Kunststoff- und Normalbahnen, verzinkte Stahlschiene, Mittelschiene mit Dornen und Bohrungen für Erdanker. Individuell einstellbare Blockpositionen, Einstell-Skala, Stahlklötze mit Tartanbelag, 5-fach verstellbare Abdruckschrägen.

L2769 IAAF-zertifiziert Nr. E-09-0583

Stück 242.-

Startschienen für den Schulsport



Reivo-Vario-Startblock

variabel ohne Umrüsten für Halle, Kunststoff- und Aschenbahn. 3-Block-Patentlösung für Rechts- und Linksstarter, hintere Blöcke, Schrittweite, Abstände stufenlos verstellbar. Spike-System versenkbar.

L2498

Stück 184.-

Startschiene

Aus Aluguss mit Führungsrippen und Einstell-Markierungen, Aluklötze mit Regupol-Belag, doppelter Führungsnut und 2 Abdruckschrägen. Verstellbar durch verzinkte Schrauben und Flügelmutter, komplett mit 2 Erdankern.

L2756

Stück 127.-

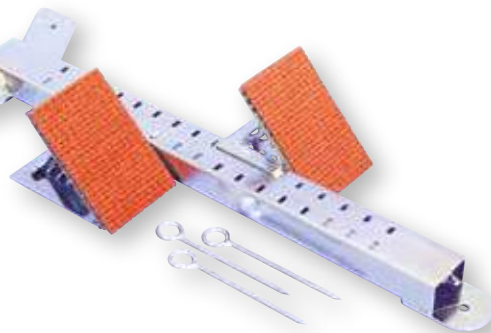

Startschiene SCHOOL

robuste Stahlkonstruktion, verzinkt. Mittelschiene mit Dornen für Kunststoffböden, Bohrungen für Erdanker, Einrast-Lochung. Stahlklötze mit Einrastbolzen und REGUPOL-Belag, 4-fach verstellbare Abdruckschrägen.

L2768

Stück 112.-

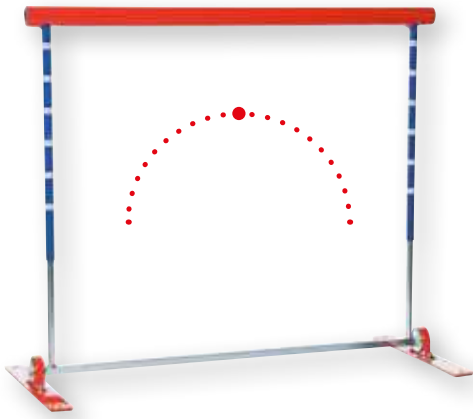

Pendel-Übungshürde

Die ideale Trainingshürde für drinnen und draussen: Spannfedermechanik, durch die sich die Hürde selbständig wieder aufrichtet. Sie kann dabei in beide Richtungen überlaufen werden. Ständer und Latte aus pulverbeschichtetem Stahlrohr mit einem wetterfesten Lattenpolster (Ø 45mm) aus PE-Schaumstoff mit PVC-Bezug für verletzungs-freies Üben. Exakte Höheneinstellung per Druckknopf-Mechanik in fünf Höhen: 60 cm, 68 cm, 76 cm, 84 cm und 91 cm.

L3207 **Stück 196.-**



Zacharias-Übungshürde

Die Hürde zum gefahrlosen und erfolgreichen Lernen und Trainieren. Die spezielle Bauweise macht diese Hürde einfach in Handhabung, Transport und Lagerung, aber auch äusserst vielfältig in der methodischen Nutzbarkeit. Stufenlos einstellbar von 8 - 107 cm in der Höhe und von 60 -100 cm in der Weite. Aus 2 Metallbügeln von 45 bzw. 107 cm Spannweite, durch Kunststoff-Tellergelenke miteinander verbunden. Gewicht ca. 2,6 kg, mit Schaumstoffpolstern.

L2740 **Stück 138.-**

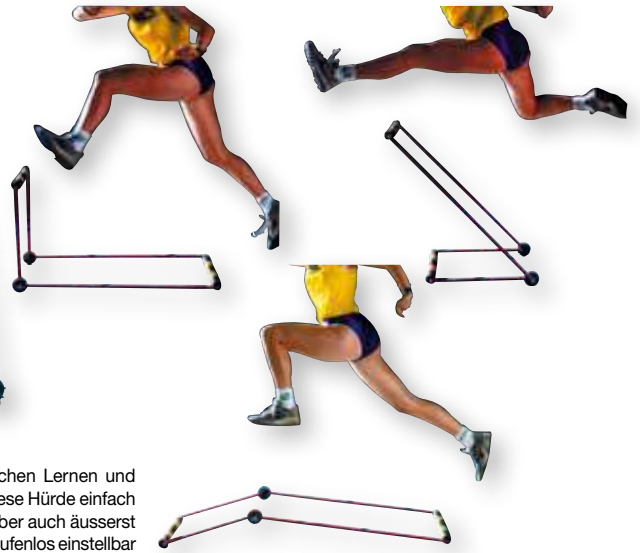

Verstellgelenkscheiben

aus Kunststoff 2-teilig, für Zacharias-Hürde

L2741 **Paar 17.-**

Ersatz-Polsterrolle

aus Schaumstoff, für Zacharias-Hürde

L2744 **Stück 24.-**



Hürden-Transportwagen

aus Stahl, feuerverzinkt für ca. 15 Hürden.

07080 **Stück 828.-**



Trainingshürde STAND UP

Robuste Trainings- und Koordinationshürde, die durch die Stand-Up-Funktion von alleine wieder aufsteht. Perfekt für Laufkoordinationsübungen im Teamsport. Für einen Trainingsparcour empfehlen wir Ihnen 6 oder 8 Hürden in der Reihe anzuordnen.

F1681 20 cm **Stück 20.-**
F1682 30 cm **Stück 21.-**

Ersatzteile & Zubehör

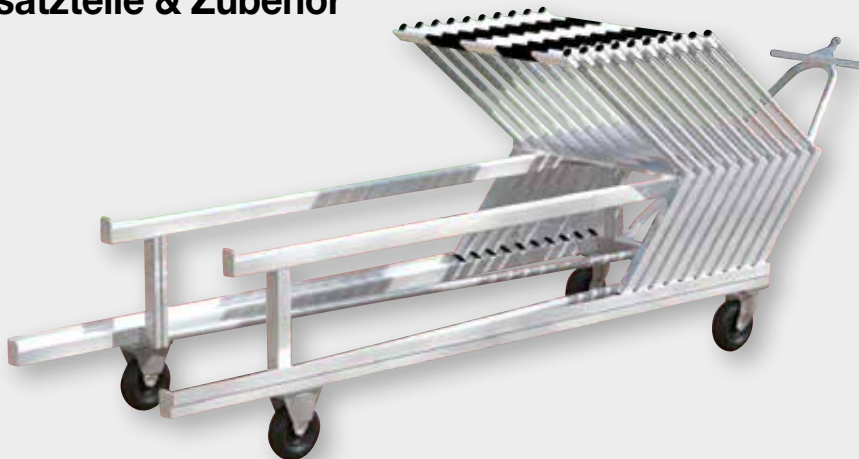

Alu-Hürdentransportwagen

für den einfachen Transport und die platzsparende Aufbewahrung von bis zu 30 Hürden (je nach Ausführung!). Verschweisste Konstruktion aus Aluminium, mit Zugdeichsel für Hand- und Anhängerbetrieb. Leichtgängig durch luftbereifte

Räder mit Einzelradaufhängung. Leicht zu be- und entladen, da von hinten begehbar. Masse (LxBxH): ca. 330 x 120 x 70 cm, Gewicht: 60 kg.

L2748 **Stück 2'465.-**

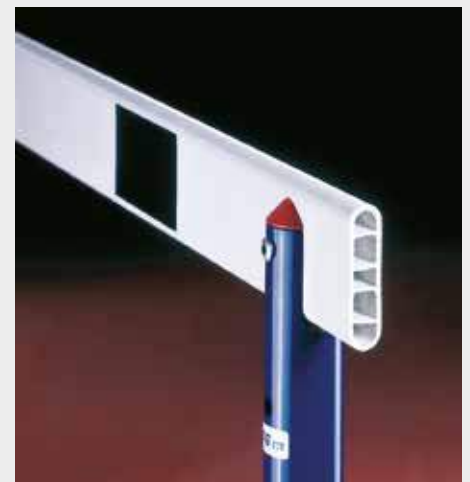

Ersatz-Hürdenlatte

weiss mit schwarzen Markierungen nach Vorschrift, ohne Bohrungen. Masse: 120 x 7 cm.

L3738 PVC, 18 mm **Stück 37.-**
L2736 Holz, 13 mm **Stück 40.-**

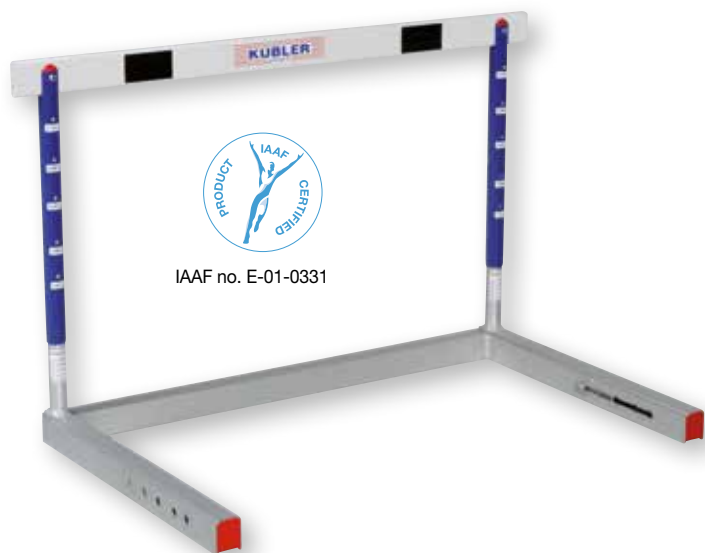

IAAF no. E-01-0331

Wettkampfhürde ATHEN

Top-Wettkampfhürde in Spitzenqualität für höchste Ansprüche. Bodenrahmen in robuster, wetterfester Aluminiumkonstruktion, pulverbeschichtet. Latte aus PVC (120 cm breit, 7 cm hoch, 18 mm stark) mit abgerundeten Kanten. Ausleger mit leichtgängigen, innenliegenden Gegengewichten. Ständer aus pulverbeschichteten Rundprofilen. Exakte Höheneinstellung per Druckknopf-Mechanik in 5 Höhen: 76,2 - 84,0 - 91,4 - 99,0 - 106,7 cm.

☛ L3737 IAAF-zertifiziert (No. E-01-0331)

Stück 385.-



IAAF no. E-99-0157

Wettkampfhürde WARSCHAU Alu/Stahl

Für höchste Ansprüche! Erfüllt alle internationalen Vorgaben. Solider verzinkter Stahlrahmen mit Teleskoprohren aus Aluminium. Mit robusten Druckfedern und Kugelrastern. Latte aus PVC (120 cm breit, 7 cm hoch, 18 mm stark) mit abgerundeten Kanten. Platzsparend stapelbar durch abnehmbare Ausleger. Gewicht 13 kg. Höhenverstellbar 76,2 - 84,0 - 91,4 - 99,0 - 106,7 cm.

☛ L2743 IAAF-zertifiziert (No. E-99-0157)

Stück 268.-



Hürde Return

Das perfekte Trainingsgerät für alle Sportarten! Mit dieser hochqualitativen und vielseitigen Hürde kann der Sportler körperliche Geschicklichkeit, Schnelligkeit, Kraft und Elastizität trainieren. Optimaler Trainingsrhythmus dank des RETURN-MECHANISMUS, der die Hürde selbständig wieder aufstellt. Stabile, aber leichte Aluminiumkonstruktion mit klappbaren Standfüßen. Einfacher Transport und Lagerung. Abgerundete Eckteile schützen den Sportler vor Verletzungen.

- MINI 5 Höhen einstellbar 40, 45, 50, 55, 60 cm, ca. 1,6 kg
- MIDI 7 Höhen einstellbar 55, 60, 65, 70, 76, 80, 84 cm, ca. 1,6 kg
- MAXI 7 Höhen einstellbar 66, 71, 76, 84, 91, 100, 106 cm, ca. 1,6 kg

☛ F1277 MINI

Stück 89.-

☛ F1278 MIDI

Stück 99.-

☛ F1279 MAXI

Stück 109.-



IAAF no. E-09-0587

Wettkampfhürde

Einfache Wettkampfhürde in Aluminium / Stahl Bauweise. Höhenverstellung 76,2 - 84,0 - 91,4 - 99,0 - 106,7 cm einfach und schnell mittels eines Druckknopfes. Verstärkung der Kontergewichte durch Schnappverschluss. Hürdenleiste aus Kunststoff für den Aussenbereich, extrem robust und haltbar.

☛ L2752 IAAF-zertifiziert (No. E-09-0587)

Stück 220.-



Kübler Sport® Trainingshürde

Preiswerte und robuste Trainingshürde für Schule und Verein. Bodenrahmen aus gebogenem, pulverbeschichtetem Stahlrohr mit integrierten, festen Gegengewichten. Die Säulen aus Aluminium sind per Federdruckmechanik einfach und schnell verstellbar in den Höhen 68,6, 76,2, 83,8, 91,4, 99,1 und 106,7 cm. Hürdenlatte aus witterungsbeständigem Kunststoff.

☛ L3740

Stück 122.-



Trainingshürde

aus Stahlrohr, ohne Gegengewichte, Höheneinstellung mit Steckelementen, Lattenrohre verzinkt, Gestellteile pulverbeschichtet, Holzquerlatte.

☛ L2750 Höheneinstellung auf 40, 50, 60, 70 und 80 cm

Stück 175.-

☛ L2749 Höheneinstellung nach IAAF

Stück 174.-

Hochsprungmatte klapp- und fahrbar

500 x 300 x 70 cm. Schaumstoff in Hülle, oben mit Gittergewebe, eingepackt. Ein Teil der Matte liegt direkt auf dem Boden. Metallrost feuerverzinkt auf 6 Rollen. Masse eingeklappt: (L x B x H) 500 x 150 x 140 cm. **02150** **Stück 6'850.-**



Regenschutzhülle
500 x 150 x 140 cm zu Art.Nr. 02150.
02151 **Stück 845.-**



Hochsprungständer

mit T-Fuss aus Rechteckrohr und Gummipuffer für bodenschonenden Einsatz in der Halle. inkl. Lattenaufleger mit Umlenkbügel.

65500 200 cm **Paar 490.-**
65501 250 cm **Paar 526.-**

Alu-Säule einzeln

mit aufgeklebter Höhenskala, zu Hochsprungständer, ohne Lattenaufleger

65760 200 cm **Stück 67.-**
65761 250 cm **Stück 80.-**

Lattenaufleger

aus Aluminiumguss, mit Feststellschraube, passend für Säulenprofile bis 40 x 40 mm.

65701 **Stück 30.-**



Lattenaufleger mit Umlenkbügel

verhindert, dass die Latte beim Reissen auf die Landefläche fällt. Sie wird umgelenkt und fällt senkrecht an den Rand der Matte, ohne den Springer zu gefährden. Passend zu Säulenprofil 40 x 40 mm.

65860 **Paar 192.-**

Fahrbare Abdeckung (Garage)

für Hochsprunganlage. Ausführungen: 2-teilig. Konstruktion: Stahlrohrrahmen mit Verkleidung aus Aluminium, oder komplett aus Aluminium.

Wir beraten Sie gerne!
02280 auf Anfrage **Stück**

Feste Abdeckung (Garage)

für Hochsprunganlage. Ausführungen: 1 oder 2-teilig, mit Klappe vorne, hinten oder seitlich, fest oder fahrbar. Konstruktion: Stahlrohrrahmen mit Verkleidung aus Aluminium, Maschengitter oder Kombination von Aluminium mit Maschengitter.

Für feste oder fahrbare Hochsprungmatten. Wir beraten Sie gerne!
02180 auf Anfrage **Stück**

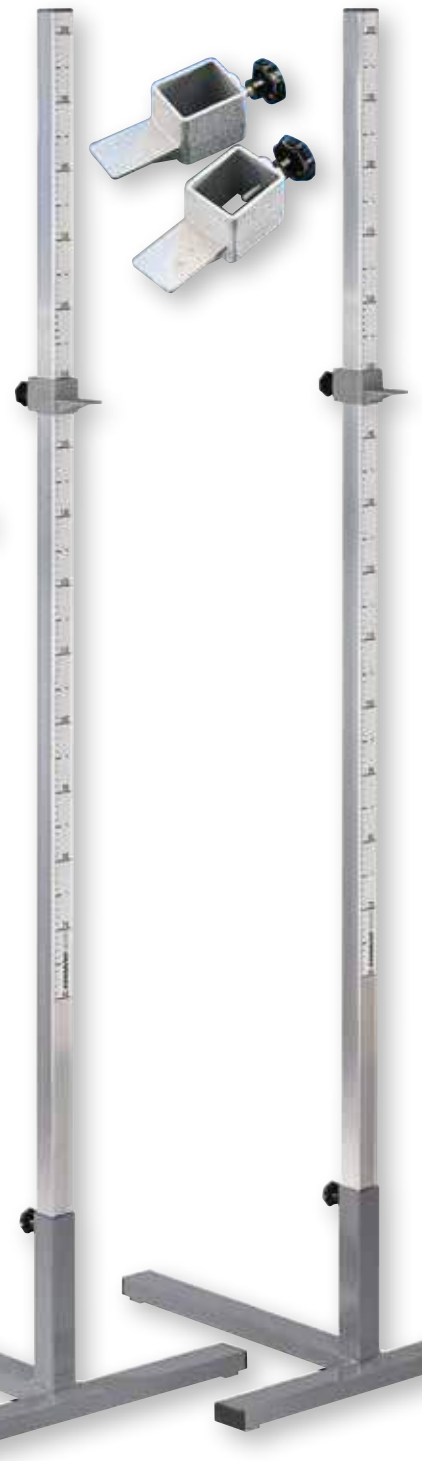

Zachariaslatten 1000-fach bewährt

Die Zachariaslatte ist ein Folienschlauch, der mit Gummiringen und Abrissbügel zwischen die Hochsprungständer gespannt wird. Das Training mit der Zacharias-Latte ist ungefährlich und nimmt die lernhemmende Angst. Das optimale Trainingskonzept für Hoch- und Stabhochsprung.



Zacharias-Latte Anfänger

Spring-Swing, Folienschlauch mit Gummiringen und Abrissbügel.

L2520 **Stück 33.-**

Zacharias-Latte aufblasbar

aufblasbarer Folienschlauch mit Gummiringen und Abrissbügel.

L2521 **Stück 43.-**

Aufspannen der Zachariaslatte, schnell und einfach erledigt.

Sprunglatte GETRA Fiberglas

Hellgelbe Wettkampf und Trainingsprunglatte aus 3-fach faserverstärktem Fiberglas. Hervorragende Hintergrund-Kontrastwirkung für Springer und Zuseher. Äusserst geringe Durchbiegung. Robust, strapazierfähig und haltbar.

Entspricht allen IAAF-Zertifizierungsanforderungen.

☛ **65167 400 cm** **Stück 105.-**
 ☛ **65168 450 cm** **Stück 115.-**

Hochsprung 400 cm lang
Stabhochsprung 450 cm lang

Sprunglatte GETRA Polyester

Dunkelgelbe schwere Wettkampfsprunglatte aus 5-fach matrixverstärktem Polyester. Hervorragende Hintergrund-Kontrastwirkung für Springer und Zuseher. Geringste Durchbiegung. Robust und beinahe unzerbrechlich. Schwere Auflageenden aus neuer Material-

mischung für maximal möglichen Reibungswiderstand. IAAF-zertifiziert

☛ **65175 400 cm, Nr. E-06-0437** **Stück 130.-**
 ☛ **65176 450 cm, Nr. E-06-0438** **Stück 145.-**



Messlatte für Hochsprung

Teleskopauszug bis 300 cm, mit Libelle.

L2636 **Stück 464.-**



Messlatte Olympic

für STABHOCHSPRUNG, aus Aluminium, teleskopartig ausziehbar, mit Wasserwaage, Messbereich 2,4 m - 6,5 m

L2588 **Stück 698.-**



Messlatte Standard

für Hoch- und Stabhochsprung, aus Alu-Profil, robust und wetterfest, eloxiert, teleskopartig ausschierbar von 1 - 5,4 m.

L2587 **Stück 545.-**



Hochsprung-Messlatte

Modell STANDARD aus Aluminium, Messbereich 150 - 250 cm.

L2515 **Stück 342.-**



Teleskop-Lattenaufleger

für Stabhochsprunglatten, aus Alu, ausziehbar von 1,50 m - 4 m.

L2175 **Stück 204.-**

Stabhochsprungständer

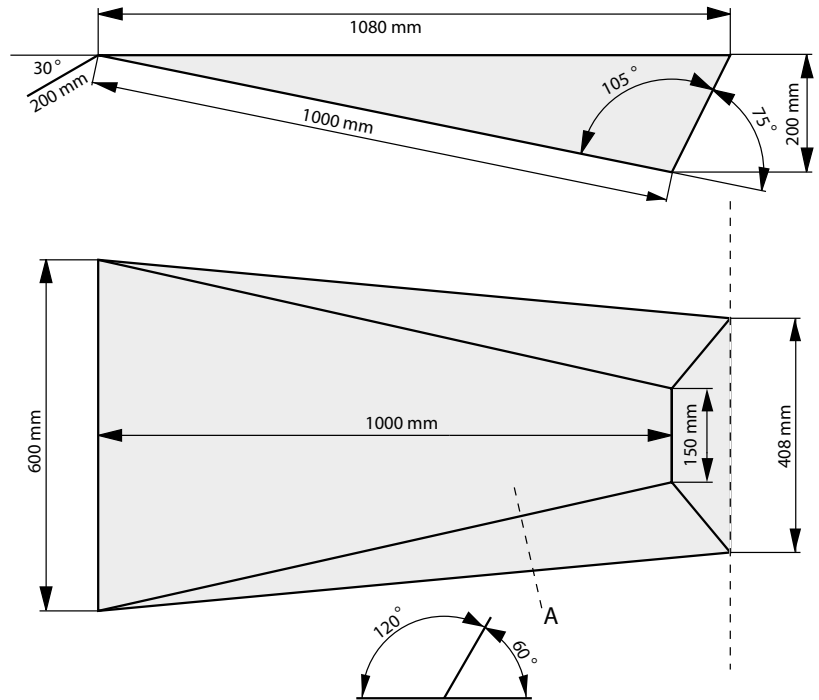

Stabhochsprungständer in Führungsschienen

Komplette Konstruktion aus Aluminium. Säulen aus Spezialprofil 98 x 142 mm, eloxiert. Sämtliche Funktionsteile bestehen aus Nirosta oder Kunststoff. Auflagen von 150 - 650 cm bei aufgelegter Latte, durch Kurbel in Verbindung mit Zahnriemensystem und einem innenliegenden Getriebe höhenverstellbar. Höhenanzeige in Augenhöhe. Der Führungsschlitten ist mit den Säulen verschweisst und wird durch Laufrollen aus hochwertigem Polyamid in der Laufschiene geführt. Der Ständer ist in der Laufschiene (mit Massskala) um 1,2 m verstellbar. Die Laufschiene wird mit 6-Erdanker-Bodenhülsen im Beton-Fundament befestigt.

☛ L2603 IAAF zertifiziert Nr. E-03-0352 Paar 5'890.-



Höhenverstellung und Höhenanzeige



Verstellbare Auflagen

IAAF no. E-03-0356



Einstichkasten Stahl, IAAF

aus Edelstahl mit Entwässerungsröhren, innen weiss lackiert
☛ L2593 IAAF zertifiziert Nr. E-09-0578 Stück 625.-

Stabhochsprungständer in Bodenhülse

Spitzenqualität für internationale Wettkämpfe. Neben der robusten Aluminiumbauweise, die Stabilität und leichte Handhabung gewährleistet, sorgt eine ausgeklügelte Mechanik für eine bequeme und einfache Benutzung. Lattenauflage 1,30 bis 6,50 m.

Besondere Qualitätsmerkmale:

Höhenarretierung (eine einmal eingestellte Sprunghöhe wird immer exakt angefahren).

Stufenlose Höhenverstellung.

Nach internationaler Vorschrift kann die Stabhochsprunglatte an der Lattenauflage von unten horizontal versetzt werden.

Verstärkte Adapterprofile für sicheren Stand der Stabhochsprungpfosten.

IAAF zertifiziert

☛ L2620 IAAF zertifiziert Paar 6'645.-

Spezial-Bodenhülse

für Stabhochsprungständer L2620. Mit oben liegender Deckelkammer und fest verbundenem Deckel. Deckel bauseitig mit Bodenbelag beschichtbar.

☛ L2621 Stück 420.-



Abdeckung Einstichkasten

aus Aluminium, 4 mm stark.
☛ L2594 für L2593 Stück 386.-

Einstichkasten aus GFK

für Stabhochsprung, wetterfest, mit angearbeitetem Rahmen, zur Aufnahme einer GFK-Abdeckplatte, stirnseitig mit Einbauflanne, Einbau-Dollen.
☛ L2597 Stück 647.-

Abdeckung aus GFK

rutschfest profiliert, begehbar.
☛ L2598 für L2597 Stück 474.-

Hallen-Einstichkasten aus GFK

mit angearbeitetem Rahmen.
☛ L2599 Stück 556.-

Übungs-Einstichkasten

aus glasfaserverstärktem Kunststoff, zur Verwendung in der Halle und im Freien, mit Stahl-Unterkonstruktion und Aufnahmestützen für Hantelscheiben als Beschwerung.

☛ L2592 Stück 625.-

Stabhochsprunganlage

Internationale Wettkampfanlage und Übungsanlagen.

Diverse Ausführungen lieferbar.

Lassen Sie sich von uns Beraten.

☎ 02200 auf Anfrage

Stück

**Fahrbare Aluminiumabdeckung**

für Stabhochsprunganlagen. Vollverschweisste Aluminium-Konstruktion mit 4 starren Rädern. Besonders grosse Kunststoffräder ermöglichen ein leichtes Verschieben der Anlage. Die Abdeckungen werden vollverschweisst und zweiteilig geliefert. Die Räder sind verdeckt angeordnet. Die beiden Hälften werden mit einem Spannhebelsverschluss fest zusammengedrückt. Die Abdeckungen sind abschliessbar. Lieferung ohne Schloss.

(nicht wasserdichte Abdeckung) Die Matte sollte zusätzlich mit einer Regenschutzhülle abgedeckt werden!

43280 auf Anfrage

Stück



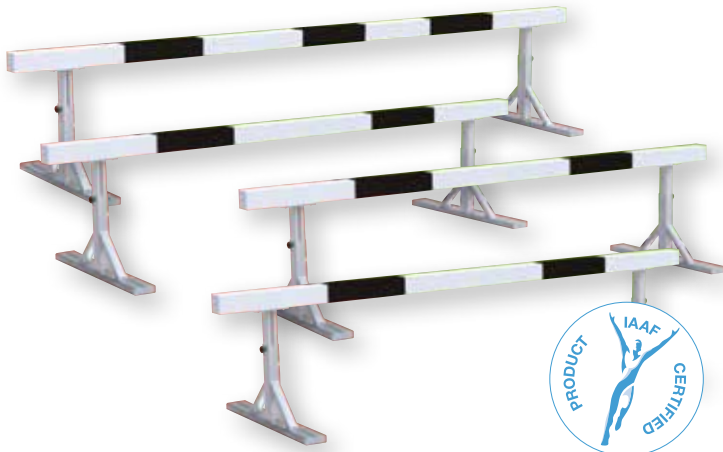

IAAF no. E-99-0127

Hindernishürden-Satz

für 2000 m und 3000 m Hindernislauf 91,4 cm (Männer) / 76,2 cm (Frauen) hoch, verstellbar. 3 Stück 396 cm lang, 1 Stück 500 cm lang, Gewicht: 80 kg. Verleimter und wetterfest lackierter Holzbalken mit abnehmbaren Stahlfüssen (1 Satz = 4 Stück).

☛ L2480 IAAF-zertifiziert Nr. E-99-0127

Set 3'986.-

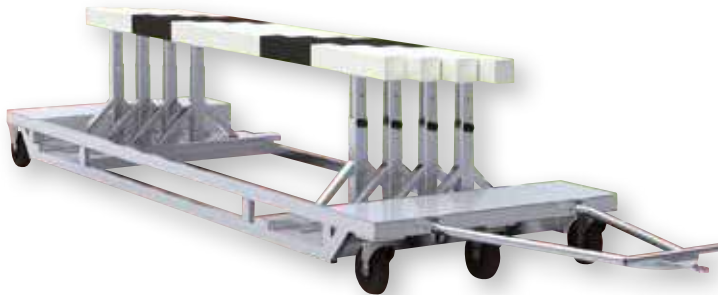

Hindernishürden-Transportwagen

für einen kompletten Satz (1 Stück 500 cm lang und 3 Stück 396 cm lang), Stahlrohrkonstruktion mit luftbereiften Rädern, Auflageflächen aus starkem Aluminium-Strukturblech, Drehschemel-Lenkung, Zugdeichsel für Hand- und Anhängerbetrieb.

☛ L2483

Stück 2'950.-



IAAF no. E-99-0349

Hindernis für Wassergraben

Verleimter und wetterfest lackierter Holzbalken mit Alurohrsäulen, inkl. Bodenhülsen und Deckel.

☛ L2481 IAAF-zertifiziert Nr. E-03-0349

Stück 1'014.-

Wassergraben-Abdeckung

Aus ineinandergesteckten Aluminium-Profilen.

☛ L2484

Stück 5'525.-

Wassergraben-Abdeckung

Aus ineinandergesteckten Aluminium-Profilen mit Aufkantung für bauseitige Kunststoffbeschichtung.

☛ L2485

Stück 5'684.-

Aluminium-Unterkonstruktion

Falls für die Abdeckung keine seitliche Auflage vorhanden ist. In Höhe und Länge verstellbar.

☛ L2486

Stück 728.-



Zielpfosten

in Bodenhülsen aus Aluminium, 1,40 m hoch. Inkl. Deckel und Edelstahlfeder für die Zielbandhalterung.

L2493

Stück 275.-

Zielpfosten

Freistehend, mit Tellerfuss aus Aluminium, 1,40 m hoch. Inkl. Deckel und Edelstahlfeder für die Zielbandhalterung.

L2494

Paar 386.-

STARTKASTEN AUS GFK

- klare Optik
- standfest
- wetterfest
- unverwüstlich
- stapelbar
- platzsparend
- preiswert
- innovativ



Fehlstartanzeige nach neuester IAAF-Vorschrift!

Startkasten aus GFK

Dreiseitig, inklusive Ziffern und Fehlstartanzeige nach neuester Vorschrift. Die Startkästen aus glasfaserverstärkten Kunststoff sind wetterfest, sehr gut stapelbar und daher platzsparend zu lagern. Höhe ca. 60 cm, Ziffern 28 cm (2x schwarz, 1x rot). Fehlstartanzeige durch Drehen des Startkastens zur roten Ziffer. Bei Bestellung bitte gewünschte Nummerierung angeben!

L3255

Stück 154.-



Startklappe

mit grosser Sichtfläche aus splitterfreiem Polystyrol. Klappe aus mehrfach verleimter Multiplexplatte. Sehr gute Schallwirkung, solide verarbeitet, für lange Lebensdauer.

L3168 **Stück 61.-**



Starterpodest

aus Aluminium, absolut wetterfest, trittsichere Plattform, Gr. 80 x 80 x 40 cm.

L2641 **Stück 584.-**



Kampfrichterfahne

zum Anzeigen von gültigem bzw. ungültigem Versuch, Fahngrösse 30 x 23 cm, mit Holzstiel.

L2296 blau	Stück 21.-
L3097 rot	Stück 21.-
L3098 weiss	Stück 21.-
L3099 gelb	Stück 21.-



Stafettenstab SENIOR

aus Leichtmetall, federleicht, 30 cm lang, Ø 38 mm, IAAF zertifiziert Nr. E-99-0190

L2778 in 8 Farben sortiert **Stück 8.-**



Stafettenstab JUNIOR

aus Leichtmetall, federleicht, 30 cm lang, Ø 32 mm.

L2779 in 8 Farben sortiert **Stück 7.-**



Stafettenstab aus Kunststoff

hohl, 30 cm lang, Ø 40 mm.

L2777 in 4 Farben sortiert **Stück 6.-**



Stoptec 141

Die preisgünstige Stoppuhr mit deutlich ablesbarer LCD-Anzeige. 6-stellige Anzeige bis 59 min., 59,99 sec., 12/24 Std., 7 mm Ziffernhöhe. Funktionen: Start/Stopp/Addition/Split, 1/100 sec., Uhrzeit, Datum, Alarm. Masse 6,5 x 5,3 x 1,5 cm, ca. 29 g.

L3850 schwarz	Stück 15.-
L3851 rot	Stück 15.-
L3852 blau	Stück 15.-



A Stafettenstab

für Schulen, aus gewelltem Holz, bunt lackiert, 30 cm lang, Ø 25 mm.

L2772 rot	Stück 6.-
L2773 gelb	Stück 6.-
L2774 grün	Stück 6.-
L2775 blau	Stück 6.-

B Stafettenstab

aus Holz massiv, 30 cm lang, Ø 40 mm.

L2771 **Stück 6.-**

C Stafettenstab

aus Holz hohl, 30 cm lang, Ø 40 mm.

L2770 **Stück 8.-**



Diskus- und Hammerwurfschutzgitter

Ausserst stabile Konstruktion aus Alu-Profil 80 x 80 mm, 8 Stützen mit Auslegern gewähren einen sicheren Stand. Schutzgitterhöhe 4,5 auf 5 m ansteigend. Nach vorn sind zwei grosse Klappen von 5 m Höhe angebracht. Diese Klappen können für Rechts- bzw. Linkswerfer fest arretiert werden. Als Schutz bei Nichtgebrauch der Anlage werden die Klappen auf 90° mit einem Profil gesichert. Lieferung in Alu-naturblank einsch. Netzhaken, Klappensicherung und Arretierung. Bodenhülsen mit Deckel bzw. Bodenrahmen je nach Ausführung der Anlage. Wichtig: Zur Vermeidung von Sturmschäden müssen die Schutznetze nach Gebrauch unbedingt abgenommen werden! Lieferung ohne Netz und ohne Hochziehvorrichtung.

Diskus- und Hammerwurfschutzgitter

Ausführung A: Freistehend mit stabilem Bodenrahmen, Gitterhöhe 4,5 auf 5 m ansteigend:

L3110 **Stück 10'848.-**

Diskus- und Hammerwurfschutzgitter

Ausführung B: Zum Einstellen in Bodenhülsen, inkl. Bodenhülsen mit Deckel, Einstecktiefe 50 cm (ohne Abb.) Gitterhöhe 4,5 auf 5 m ansteigend:

L3111 **Stück 5'685.-**

Schutznetz für Diskus- und Hammerwurf

Nach internationaler Vorschrift, aus Polypropylen hochfest, ca. 5 mm stark. Aufgrund neuer Maschentechnik kann bei den neuen Schutznetzen eine wesentlich höhere Energie absorbiert werden als bei herkömmlichen Schutznetzen. Obere Längsseite und beide senkrechten Abschlusskanten mit 8-mm-Randseil versehen.

Für Schutzgitter A und B mit 2 schwenkbaren Flügeln à 2 m Breite (Gitterumfang 7x2,74 m + 2x2 m = 23,28 m). Gitterhöhe von 4,50 auf 5 m im Flügelbereich ansteigend. Netzgrösse 5 m auf 5,5 m ansteigend, 25 m lang.

L3116 **Stück 1'625.-**

Schutznetz für Diskus- und Hammerwurf

Nach internationaler Vorschrift, aus Polypropylen hochfest, ca. 5 mm stark. Aufgrund neuer Maschentechnik kann bei den neuen Schutznetzen eine wesentlich höhere Energie absorbiert werden als bei herkömmlichen Schutznetzen. Obere Längsseite und beide senkrechten Abschlusskanten mit 8-mm-Randseil versehen.

Maschenweite ca. 50 mm

L3117 Höhe 5 m Netz 5,5 x 25 m **Stück 1'620.-**

L3118 Höhe 5,5 m Netz 6 x 25 m **Stück 2'035.-**

Diskus Schutzgitter 4 m hoch

zum Einstellen in Bodenhülsen nach neuester IAAF-Vorschrift. 10 Pfosten aus Alu-Profil 80 x 80 x 3 mm, mit Umlenkrollen zum Hochziehen des Schutznetzes, inklusive Bodenhülsen und Deckel. Höhe durchgehend 4 m. Lieferung ohne Netz und Sandsäcke.

L3124 **Stück 5'495.-**

Diskus Schutznetz 4 m hoch

Passend für Schutzgitter nach neuester IAAF-Vorschrift Art. Nr. L3124.

L3126 **Stück 1'335.-**



Befestigungseinheit

für hochziehbare Hammerwurfnetze. Um eine problemlose Montage und Demontage der Hammerwurf- und Diskus-Schutznetze zu ermöglichen, wird am oberen Rand und an den beiden vorderen senkrechten Seiten ein Randseil von 12 mm Durchmesser angebracht. Am oberen Rand sind im Bereich eines jeden Galgens Kauschen eingearbeitet, welche mit entsprechenden Zugseilen versehen sind, um die Netze hochzuziehen.

L3122 **Set 287.-**

Sandsack, ungefüllt

Zur Beschwerung der Abdeckung empfehlen wir zusätzlich Sandsäcke aus PE-Gewebe. Lieferung ohne Füllung.

L3123 30 x 60 cm **Stück 11.-**

Diskus- und Hammerwurfschutzgitter

von 7 auf 10 m ansteigend zum Einstellen in Bodenhülsen nach neuester IAAF-Vorschrift. In der Höhe von 7 auf 10 Meter ansteigend. 10 Pfosten aus Alu-Profil 142 x 98 x 3 mm (10 m hohe Pfosten im unteren Bereich durch Innenprofil verstärkt), mit Umlenkrollen zum Hochziehen des Schutznetzes, inkl. Bodenhülsen und Deckel. Die freihängenden Klappen mit jeweils 4 Rädern lassen sich je nach Bedarf stufenlos verstellen. Zur Vermeidung von Sturmschäden müssen die Schutznetze nach Gebrauch unbedingt abgenommen werden! Lieferung ohne Netz und Sandsäcke.

L3125 **Stück 18'298.-**

Schutznetz für Diskus- und Hammerwurf

von 7 auf 10 m ansteigend. Passend für Schutzgitter nach neuester IAAF-Vorschrift Art. Nr. L3125.

Aus Polypropylen, ca. 5 mm, hochfest. Die obere Längsseite und beide senkrechten Abschlusskanten sind mit einem 8 mm starken Randseil versehen.

L3127 **Stück 3'255.-**



Regel 192.3 Hammerwurfschutzgitter

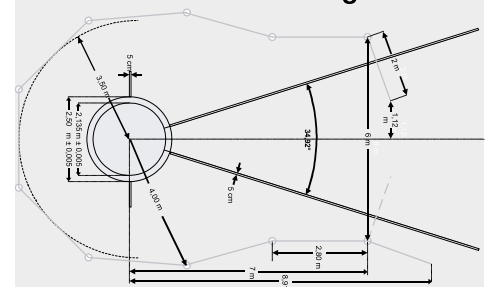

Regel 190.3 Diskusschutzgitter

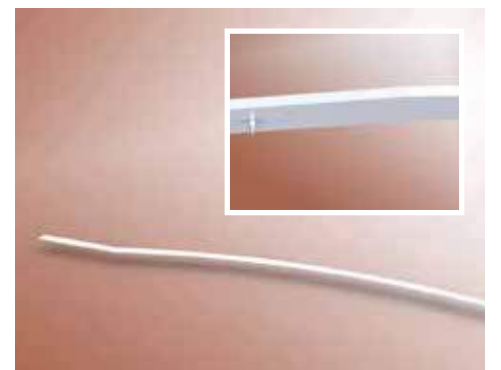
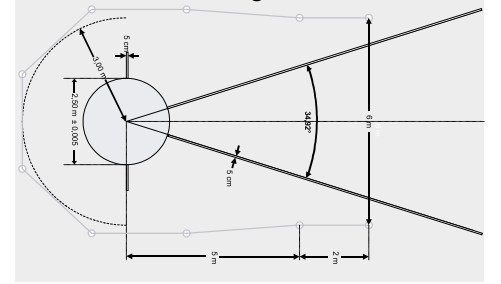

Speerabwurfbogen

aus Flachaluminium, weiss lackiert. Länge 4 m, Bogen mit Radius 8 m. Profil Breite 70 mm, Höhe 8 mm. Mit Spikes für Laufbahnbelag. Gemäss IAAF.

L2642 **Stück 568.-**



Abwurftring für Diskuswurf, mit Verstrebung

Ø 2,5 m, 70 mm hoch, 2-teilig, mit Verstrebung, für problemlosen Einbau, ohne schwieriges kreisrundes Ausrichten. IAAF-zertifiziert Nr. E-09-0581.

L2786 **Stück 558.-**

Abwurftring für Diskuswurf, ohne Verstrebung

Ø 2,5 m, 70 mm hoch, 2-teilig, ohne Verstrebung.

L2785 **Stück 289.-**

Abwurftring für Diskuswurf, klappbar

Ø 2,5 m, 25 mm hoch, klappbar, für mobilen Einsatz.

L2787 **Stück 174.-**

Abwurftring für Kugelstoss und Hammerwurf, mit Verstrebung

Ø 2,135 m, 70 mm hoch, 2-teilig, mit Verstrebung, für problemlosen Einbau, ohne schwieriges kreisrundes Ausrichten. IAAF-zertifiziert Nr. E-03-0358.

L2783 **Stück 486.-**

Abwurftring für Kugelstoss und Hammerwurf, ohne Verstrebung

Ø 2,135 m, 70 mm hoch, 2-teilig, feuerverzinkt, klappbar, zum Einbetonieren.

L2782 **Stück 278.-**

Abwurftring für Kugelstoss und Hammerwurf

25 mm hoch, klappbar, feuerverzinkt, für mobilen Einsatz.

L2784 **Stück 152.-**



Kugelstossring mit Betonplatte

Aluminiumring mit fertig eingegossener Betonplatte, Konsolen für den Stossbalken und Revisionsschacht. Inkl. 4 Ösen-schrauben für den Transport.

L2797 **Stück 2'325.-**

Diskusring mit Betonplatte

Aluminiumring mit fertig eingegossener Betonplatte und Revisionsschacht. Inkl. 4 Ösen-schrauben für den Transport. IAAF zertifiziert.

L2798 **Stück 2'620.-**



IAAF no. E-08-0536

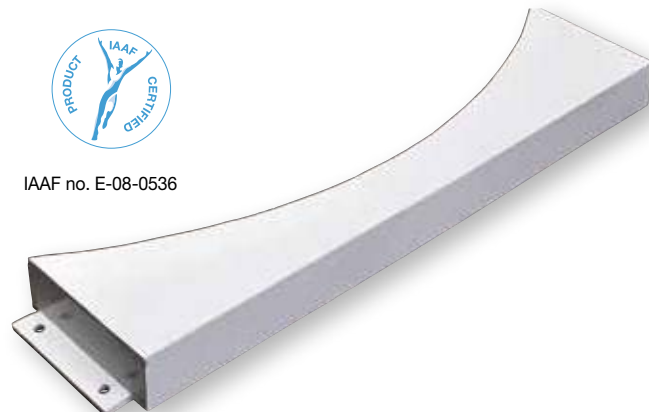

Abstossbalken für Kugelstoss

aus GFK (glasfaserverstärkter Kunststoff), mit Befestigungslaschen und verzinkten Befestigungsnägeln. 115 cm breit, 8 cm hoch. IAAF-zertifiziert, Nr. E-08-0536

L2792 IAAF-zertifiziert, Nr. E-08-0536 **Stück 328.-**



Hammerwurfeinlage

Einlegesegmente aus GFK, voll ausgeschäumt, 4-teilig. Die Segmente werden einfach in den Diskusring (= 2,5m) eingelegt

und verankern sich gegenseitig. Der Ring wird dadurch auf Ø 2,135m für Hammerwurf verkleinert.

L2788 **Stück 414.-**



Abstossbalken für Kugelstoss

aus GFK (glasfaserverstärkter Kunststoff), ausgeschäumt, mit Befestigungslaschen und verzinkten Befestigungsnägeln für Ascheboden, 122 cm langer Kreis-ausschnitt, Ø 2,135 m.

L2789 **Stück 128.-**



Trainings-Diskus

Ideal für Schulen und Vereine, spezieller Hartkunststoff mit Fiberglas verstärkt. Verzinkter Stahlring und Tarierschraube.

L4204 2,00 kg	Stück 54.-
L4203 1,75 kg	Stück 50.-
L4202 1,50 kg	Stück 45.-
L4201 1,00 kg	Stück 42.-
L4200 0,75 kg	Stück 39.-



Diskus

Diskus für Schule, Verein und Training in verschiedenen Ausführungen.

L2805 2,00 kg	Stück 62.-
L2806 1,75 kg	Stück 57.-
L2807 1,50 kg	Stück 53.-
L2809 1,00 kg	Stück 45.-
L2810 0,75 kg	Stück 40.-



Getra® Wettkampf-Diskus Master Basic

Wettkampfdiskus nach offizieller Vorschrift. Mehrfach gehärteter Edelstahlring, Schalen aus Fiberglas. Mit Tarierschraube und Mittelplatte.

L4205 0,75 kg	Stück 66.-
L4206 1,0 kg	Stück 76.-
L4207 1,5 kg	Stück 81.-
L4208 1,75 kg	Stück 88.-
L4209 2,0 kg	Stück 90.-



Hallen Diskus INDOOR

nach Vorschrift aus nichtfärbendem Flexgummi mit geringem Abrieb, ideal fürs Training.

L2820 2,00 kg	Stück 26.-
L2821 1,75 kg	Stück 24.-
L2822 1,50 kg	Stück 21.-
L2824 1,00 kg	Stück 20.-
L2825 0,75 kg	Stück 19.-



Polanik® Wettkampfdiskus CPD

Polanik Wettkampfdiskus, in vielen Ausführungen mit IAAF Zertifikat (1 kg, 1,5 kg, 1,75 kg, 2 kg). Robuster Diskus für Training und Wettkampf mit korrosionsbeständigem Stahlring sowie Seitenschalen aus Kunststoff mit hohem Glasfaseranteil.

L3323 0,75 kg	Stück 68.-
L3324 1,00 kg	Stück 75.-
L3325 1,50 kg	Stück 79.-
L3326 1,75 kg	Stück 85.-
L3327 2,00 kg	Stück 88.-



Diskus-Tragetasche

aus robustem, abwaschbarem Nylonmaterial, Klettverschluss, Farben sortiert.

L2967 für Disken 1,25 - 2 kg	Stück 18.-
------------------------------	------------

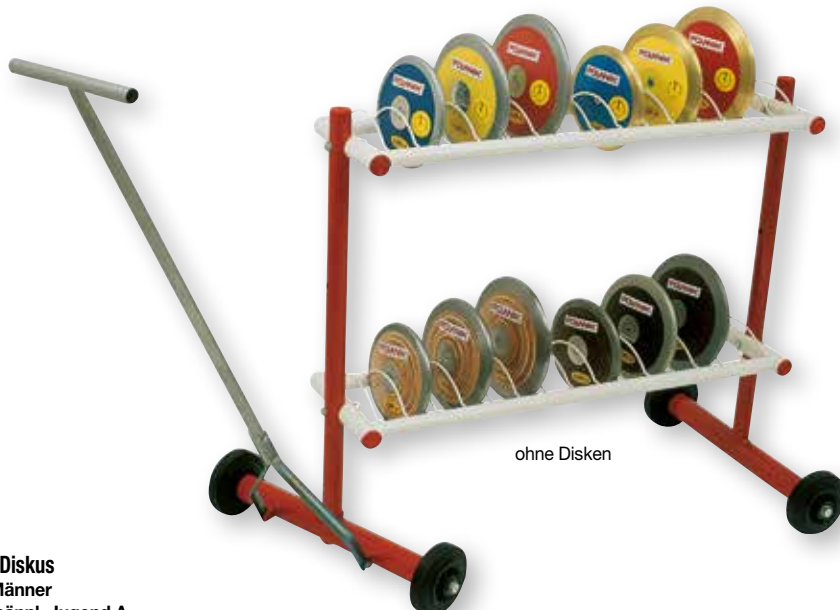

ohne Disken

Datentabelle Diskus

2,00 kg	Männer
1,75 kg	männl. Jugend A
1,50 kg	männl. Jugend B
1,00 kg	Frauen, weibl. Jugend
0,75 kg	Schüler W14-W11

Diskus-Ständer

für 26 Disken, robuste Stahlkonstruktion, pulverbeschichtet (zerlegt im Versandkarton).

L2999 fahrbar	Stück 386.-
---------------	-------------



ohne Disken

Diskus-Ständer

für 26 Disken, robuste Stahlkonstruktion, pulverbeschichtet (zerlegt im Versandkarton).

L2833	Stück 232.-
-------	-------------

Zubehör & Ersatzteile

Hammerdraht

aus Edelstahl für alle Wettkampfklassen.

L2847 100 cm lang	Stück 27.-
L2848 98 cm lang	Stück 23.-
L2849 75 cm lang	Stück 27.-

Hammergriff

gebogen, aus starkem Stahldraht (4mm).

L2851	Stück 50.-
-------	------------



Hammer-Handschuh

aus Leder (für Rechtshänder linker Handschuh, für Linkshänder rechter Handschuh).

L2852 links, Gr. M	Stück 30.-
L2853 links, Gr.L	Stück 30.-
L2854 rechts, Gr.M	Stück 30.-
L2855 rechts, Gr.L	Stück 30.-

Datentabelle Hammer

7,26 kg	Männer
6,25 kg	männl. Jugend A
5 kg	männl. Jugend B
4 kg	Schüler A, Schüler M15/14
3 kg	Schüler M13/12

Getra® Wurfhammer

Wettkampfwurfhammer aus mehrfach gehärtetem Stahl in verschiedenen Ausführungen. Die Wurfhammer besitzen ein robustes, leichtgängiges Drehlager, einen steifem Draht mit abgerundeter Öse sowie einen Griff „Spezial IAAF“.

L2280 2 kg	Stück 89.-
L2281 3 kg	Stück 103.-
L2282 4 kg	Stück 118.-
L2283 5 kg	Stück 124.-
L2284 6 kg	Stück 132.-
L2285 6,25 kg Training	Stück 131.-
L2286 7,26 kg	Stück 146.-
L2287 8 kg Training	Stück 174.-
L2288 9 kg Training	Stück 204.-

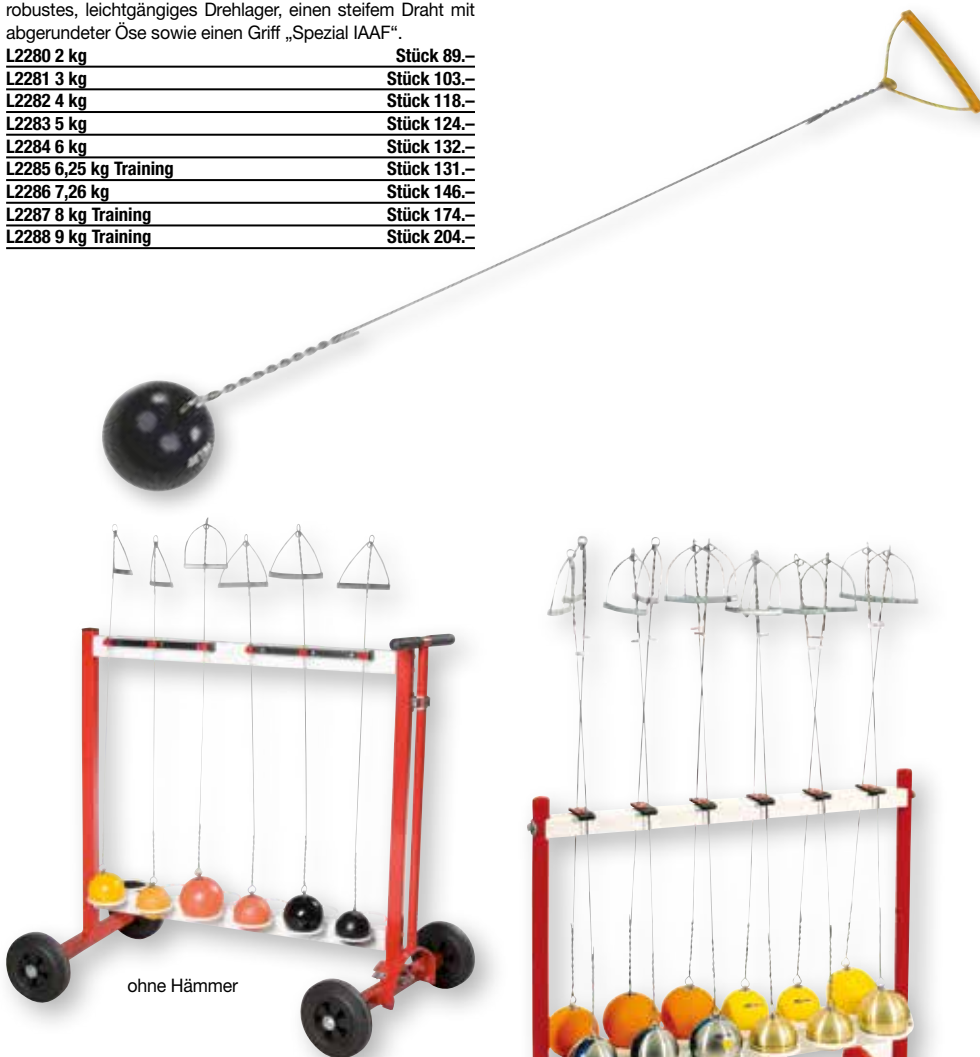

Wurfhammer-Ständer

für 12 Wurfhammer, stabile Stahlkonstruktion, pulverbeschichtet, zerlegt im Versandkarton.

L2856	Stück 214.-
L2758 fahrbar	Stück 364.-



Spezial-Medizinball

mit integrierter Seilführung eröffnen die Spezial-Medizinbälle neue Übungsmöglichkeiten. Aus ALCONYL-Kunststoff mit Ventil für Nadelnippel. Durch Veränderung des Luftdruckes können die Grössen leicht variiert werden.

G4126 Ø 20 cm, 0,8 kg, grün	Stück 39.-
G4127 Ø 20 cm, 1,0 kg, gelb	Stück 47.-
G4128 Ø 20 cm, 1,5 kg, blau	Stück 59.-

WV-Schleuderball

aus dickwandigem Gummi, mit Lederschleife (nicht aufblasbar). 1a-Qualitätsbälle.

G4123 Ø 18 cm, 0,8 kg	Stück 81.-
G4124 Ø 18 cm, 1,0 kg	Stück 94.-
G4125 Ø 19 cm, 1,5 kg	Stück 119.-



Wurf- und Schlagbälle aus Leder
L2903 80 g

Stück 7.–



Wurf- und Schlagbälle aus Leder
L2904 200 g

Stück 10.–



Wurf- und Schlagbälle aus Moosgummi

Ideal für das Training in der Halle.

L2793 Ø 6,5 cm, 80 g
L2794 Ø 7,6 cm, 200 g

Stück 6.–
Stück 12.–



Moosgummiball

Massive Moosgummibälle, die hervorragend in der Hand liegen und ausserdem gut springen, Ø 6,2 cm, ca. 60 g.

S6554 blau	Stück 5.–
S6555 rot	Stück 5.–
S6556 gelb	Stück 5.–
S6557 grün	Stück 5.–
S9614 30-er Set farbig sortiert	Set 108.–

Schulset Wurf- und Schlagbälle

Das Set enthält 20 Lederwurfbälle 80 g und 10 Lederwurfbälle 200 g sowie 1 Netz.

L2969 mit Netz **Set 184.–**

Balltragnetz für Wurf- und Schlagbälle

speziell engmaschig, 3 cm Maschenweite, für ca. 30 Schlagbälle. Polypropylen 2 mm stark, hanffarben.

L2968 ohne Bälle **Stück 8.–**



Togu Wurfball aus Kunststoff, 200 g

Gerippt, nicht springend. Ø 65 mm, Farbe Gelb
02385

Stück 12.–



nicht springend

Wurfstab aus Gummi

300 g, 30 cm lang, weiss.

L2915

Stück 11.–

Wurf- und Schlagbälle aus Kunststoff

L2905 80 g, Ø 7 cm	Stück 9.–
L3081 150 g, Ø 6,5 cm	Stück 12.–
L2906 200 g, Ø 6,5 cm	Stück 26.–
L2907 200 g, Ø 8,5 cm	Stück 15.–
L3082 400 g, Ø 6 cm	Stück 18.–
L2909 600 g, Ø 10,5 cm	Stück 25.–
L3083 800 g, Ø 10,5 cm	Stück 29.–

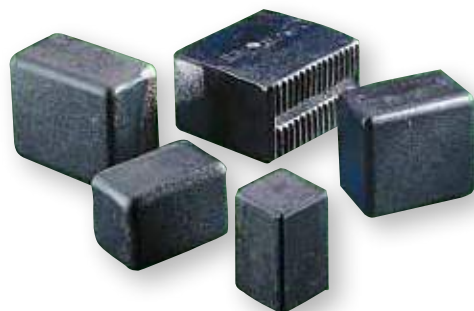

Stossstein

aus Gusseisen, tariert, schwarz lackiert.

L2921 15,0 kg	Stück 198.–
L2922 10,0 kg	Stück 181.–
L2923 7,5 kg	Stück 157.–
L2924 5,0 kg	Stück 130.–
L2925 3,0 kg	Stück 110.–



Kugelstossmatte für die Halle

Schockabsorbierende Matte in Sandwichtaufbau, der die Aufprallenergie der Stosskugeln aufnimmt, oberseitig und seitlich mit hochelastischem Bezug. Schichten aus Gittergewebe zwischen den Schaumplatten sorgen für noch bessere Absorptionswerte und eine längere Lebensdauer! Die Aufprallstelle bleibt immer einen Moment lang sichtbar, bis sich die Oberfläche wieder ganz zurückstellt. Eine Matte, die sich wirklich für Hallen-Kugelstossanlagen eignet und eingesetzt wird, wo gewöhnliche Matten versagen. Sie erfüllt die hohen Sicherheitsanforderungen im Hallensport für Wettkampf- und Trainingsanlagen



Kugelstossmatte für die Halle

Spezial PVC-Schaum mit glatter Oberfläche:

L3370 148 x 98 x 10 cm, blau	Stück 608.–
L3371 148 x 98 x 13 cm, blau	Stück 821.–

Kugelstossmatte für die Halle

Oberfläche aus Velourteppich, dadurch sind die Aufprallspuren der Kugel bis zum „Glattstreichen“ der Matte ersichtlich.

L3372 148 x 98 x 10 cm + Velour	Stück 760.–
L3373 148 x 98 x 13 cm + Velour	Stück 884.–

Gewichtstabelle Kugeln

7,26 kg	Männer
6,00 kg	M 50 + 55, m. Jgd. A
5,00 kg	M 60 + 65, m. Jgd. B
4,00 kg	Frauen, M70+älter, weibliche Jgd. A+B, Schüler M15/14
3,00 kg	Schüler W15/14, W13/12, Schüler M13/12



Kugel-Tragetasche

aus Nylon, robust, abwaschbar, mit Kordelzug

L2902 **Stück 30.-**



Kugelständer

zur Ablage von ca. 24 Kugeln, stabile Stahlrohrkonstruktion, pulverbeschichtet. Zerlegt im Versandkarton.

L2901 **Stück 268.-**

L2946 fahrbar **Stück 448.-**



Kugelrücklauftrinne

stabile Aluminium-Konstruktion mit grossen Standfüssen (510 x 80 mm), Rinnenbreite 100 mm, Gummistoppper am Rinnende. Länge nach individuellen Ansprüchen lieferbar.

L3819 **per Meter 134.-**



Polanik® Wettkampf-Stosskugel

Polanik Stosskugel für Training und Wettkampf aus gedrehtem Stahl mit pulverbeschichteter Oberfläche. Viele Ausführungen IAAF zertifiziert.

L3374 Ø 100 mm, 3,00 kg	Stück 94.-
L3375 Ø 108 mm, 3,00 kg	Stück 92.-
L3376 Ø 105 mm, 3,00 kg	Stück 101.-
L3377 Ø 85 mm, 3,00 kg	Stück 106.-
L3378 Ø 95 mm, 3,00 kg	Stück 110.-
L3379 Ø 100 mm, 4,00 kg	Stück 108.-
L3380 Ø 95 mm, 4,00 kg	Stück 96.-
L3381 Ø 105 mm, 4,00 kg	Stück 97.-
L3382 Ø 108 mm, 4,00 kg	Stück 103.-
L3383 Ø 110 mm, 4,00 kg	Stück 106.-
L3384 Ø 100 mm, 5,00 kg	Stück 117.-
L3385 Ø 120 mm, 5,00 kg	Stück 101.-
L3386 Ø 105 mm, 5,00 kg	Stück 113.-
L3387 Ø 108 mm, 5,00 kg	Stück 120.-
L3388 Ø 110 mm, 5,00 kg	Stück 112.-
L3389 Ø 115 mm, 5,00 kg	Stück 103.-
L3390 Ø 105 mm, 6,00 kg	Stück 122.-
L3391 Ø 110 mm, 6,00 kg	Stück 124.-
L3392 Ø 115 mm, 6,00 kg	Stück 132.-
L3393 Ø 120 mm, 6,00 kg	Stück 117.-
L3394 Ø 125 mm, 6,00 kg	Stück 120.-
L3395 Ø 113 mm, 7,26 kg	Stück 136.-
L3396 Ø 115 mm, 7,26 kg	Stück 145.-
L3397 Ø 117 mm, 7,26 kg	Stück 148.-
L3398 Ø 120 mm, 7,26 kg	Stück 150.-
L3399 Ø 125 mm, 7,26 kg	Stück 149.-
L3400 Ø 128 mm, 7,26 kg	Stück 150.-



Stosskugel

Trainingskugel aus Gusseisen, tariert.

L2650 2,00 kg, hellblau	Stück 18.-
L2871 3,00 kg, weiss	Stück 25.-
L2872 4,00 kg, schwarz	Stück 30.-
L2873 5,00 kg, rot	Stück 38.-
L2869 6,00kg, orange	Stück 43.-
L2875 7,26 kg, gelb	Stück 53.-



WV-Hallen-Kugeln

aus dickwandigem Gummi mit Schrotfüllung. Für Kugelstoss und Kugelgymnastik im Freien und in der Halle.

L2896 3,00 kg, Ø 105mm	Stück 79.-
L2897 4,00 kg, Ø 115mm	Stück 90.-
L2898 5,00 kg, Ø 140mm	Stück 99.-
L2868 6,00 kg, Ø 140mm	Stück 101.-
L2900 7,26 kg, Ø 140mm	Stück 132.-

Hallen-Kugeln

aus EVA-Kunststoff, nicht springend, nicht tariert, für Training im Freien und in der Halle.

L2947 0,60 kg Ø 65 mm	Stück 40.-
L2887 1,00 kg Ø 100 mm	Stück 48.-
L2888 1,50 kg Ø 100 mm	Stück 51.-
L2889 2,00 kg Ø 100 mm	Stück 55.-
L2890 2,50 kg Ø 100 mm	Stück 62.-
L2891 3,00 kg Ø 120 mm	Stück 71.-
L2892 4,00 kg Ø 115 mm	Stück 109.-
L2893 5,00 kg Ø 135 mm	Stück 123.-
L2867 6,00 kg Ø 130 mm	Stück 127.-
L2895 7,26 kg Ø 140 mm	Stück 161.-

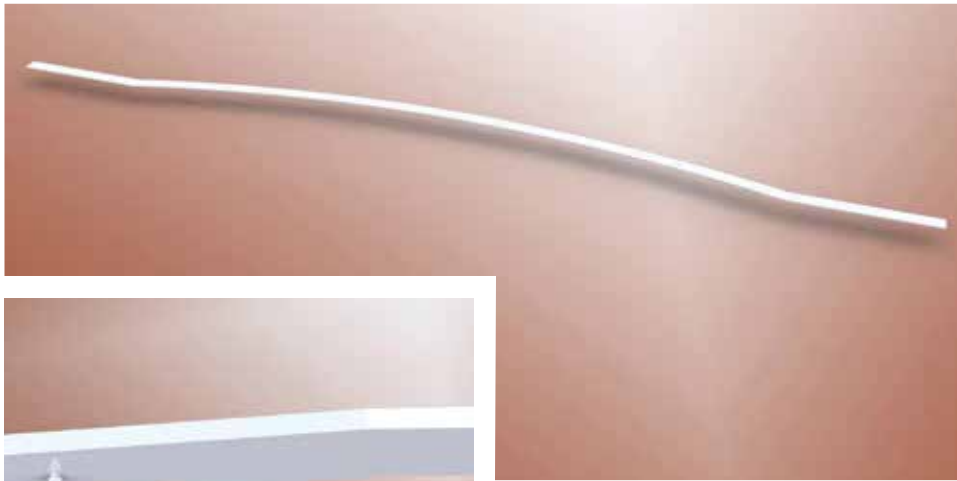

Speerabwurfbogen

aus Flachaluminium, weiss lackiert. Länge 4 m, Bogen mit Radius 8 m. Profil Breite 70 mm, Höhe 8 mm. Mit Spikes für Laufbahnbelag. Gemäss IAAF.

☛ L2642

Stück 568.-



Nockenball

aus Kunststoff mit Schrotfüllung, für Speerwurfübungen.

L2964 600 g Stück 27.-
L2965 800 g Stück 29.-



Speerständer

Stabile, praktische Stahlkonstruktion für 18 Speere, ca. 120 x 60 x 15 cm.

L2963 Stück 212.-
L2992 fahrbar Stück 352.-



Trainings-Speer

aus Aluminium, Speerspitzen aus Stahl. Ideal für Einsteiger und Fortgeschrittene, für den Trainingsbetrieb in Schule und Verein.

TRAINER 800, 261 cm
L2941 800 g Stück 122.-

TRAINER 700, 241 cm
L2942 700 g Stück 118.-

TRAINER 600, 220 cm
L2943 600 g Stück 111.-

TRAINER 500, 203 cm
L2944 500 g Stück 105.-

TRAINER 400, 187 cm
L2945 400 g Stück 98.-

Datentabelle Speere					
	Männer M 30 – 45 m. Jgd. A	m. Jgd. B M 50 + 55	Frauen W 30 – 45 M 60 + 65 w. Jgd. A + B M + W 15/14	M 70 + 75 W 50 + 55	M 80 u. ä. W 60 u. ä. M + W 13/12
Gesamtgewicht einschliesslich Kordelgriff, mindestens	800 g	700 g	600 g	500 g	400 g
Toleranz für Wettkampfgeräte	805 – 825 g	705 – 725 g	605–625 g	505–525 g	405–425 g
Gesamtlänge des Speeres.	260 – 270 cm	230 – 240 cm	220 – 230 cm	200 – 210 cm	185 – 195 cm
Länge der Metallspitze	25 – 33 cm	25 – 33 cm	25 – 33 cm	22 – 27 cm	20 – 25 cm
Entfernung zwischen Metallspitze und Schwerpunkt	90–106 cm	86–100 cm	80 – 92 cm	78 – 88 cm	75 – 80 cm
Durchmesser des Schaftes an der dicksten Stelle	2–30 mm	2–28 mm	20–25 mm	20–24 mm	20–23 mm
Breite des Kordelgriffes	15 – 16 cm	15 – 16 cm	14 – 15 cm	13,5–14,5 cm	13 – 14 cm
Umfang des Kordelgriffes darf den Durchmesser des Schaftes um nicht mehr als 8 mm vergrössern					

GETRA

GETRA

GETRA



Trainingsspeer GETRA SUPERTRAINING

Für Anfänger. Korpus aus mehrfach gehärteter Aluminium-Legierung. Stahl-Spitze, festsitzende Griffwicklung, langlebig, sehr gut ausbalanciert. Hervorragende Flugeigenschaften und ausgezeichnete Kraftübertragungswerte. Preiswerter Trainingsspeer.

L2401 800 g	Stück 112.-
L2403 700 g	Stück 106.-
L2405 600 g	Stück 102.-
L2407 500 g	Stück 94.-
L2409 400 g	Stück 91.-

Wettkampfspeer GETRA COMPETITION II

Wettkampfspeere sind für maximale Flugeigenschaften designed, auch wenn die Technik des Athleten noch nicht ausgereift ist. Also ein fehlerverzeihender Speer. Diese Wettkampfspeere sind mit speziellem Augenmerk auf Haltbarkeit und langfristige Nutzung konstruiert. Korpus aus mehrfach gehärteten Spezial-Legierungen mit Stahlspitze und festsitzender Griffwicklung. Der mit Bedacht gewählte Schwerpunkt ermöglicht hervorragende Flugeigenschaften und Wurfweiten bei exzellenten Kraftübertragungswerten. Die ideale Wettkampfundausstattung für Vereine, Schulen und alle Sportstätten. Von führenden Trainern empfohlen.

L2400 800 g - IAAF-zertifiziert	Stück 145.-
L2402 700 g - IAAF-zertifiziert	Stück 130.-
L2404 600 g - IAAF-zertifiziert	Stück 119.-
L2406 500 g	Stück 109.-
L2408 400 g	Stück 101.-

Wettkampfspeer GETRA KINETIC COMPETITION

Ein hervorragender Speer zu einem fairen Preis. Der Korpus ist aus mehrfach gehärteter Alu-Legierung präzise gefertigt und auf aussergewöhnliche Haltbarkeit und Stabilität ausgelegt. Mit Spitze aus Stahl und festsitzender Griffwicklung. Die Speere sind speziell für fortgeschrittene und ambitionierte Werfer entwickelt. Sie zeichnen sich durch den nach hinten gezogenen Schwerpunkt aus. Charakteristisch sind die exzellenten Segeigenschaften bei optimalen Kraftübertragungswerten. IAAF-zertifiziert.

Wettkampfspeer GETRA KINETIC COMPETITION

Getra Kinetic 500 g, IAAF-zertifiziert (I-12-0593).

L2398 500 g - Wurfweite bis 50 m	Stück 208.-
L2399 500 g - Wurfweite bis 60 m	Stück 292.-
L2410 600 g - Wurfweite bis 50 m	Stück 220.-
L2411 600 g - Wurfweite bis 60 m	Stück 304.-
L2412 700 g - Wurfweite bis 60 m	Stück 244.-
L2413 800 g - Wurfweite bis 60 m	Stück 258.-
L2414 800 g - Wurfweite bis 70 m	Stück 355.-



Handzähler TALLY MAN

zählt per Daumendruck überall mit, wo gezählt werden muss, von 1 bis 9999, Metallgehäuse, vernickelt.

G4329 **Stück 19.-**



Stoptec 141

Die preisgünstige Stoppuhr mit deutlich ablesbarer LCD-Anzeige. 6-stellige Anzeige bis 59 min., 59,99 sec., 12/24 Std., 7 mm Ziffernhöhe. Funktionen: Start/Stopp/Addition/Split, 1/100 sec., Uhrzeit, Datum, Alarm. Masse 6,5 x 5,3 x 1,5 cm, ca. 29 g.

L3850 schwarz	Stück 15.-
L3851 rot	Stück 15.-
L3852 blau	Stück 15.-



OL-Postenpfahl

Postenpfahl rund, 105cm, einteilig inkl. Schrauben.

08445 **Stück 25.-**



OL-Kontrollkarten

Kartothekkarton, 20 Felder, A6, Verkaufsgrösse: Bund à 100 Stk.

nicht WO-konform.
08450 weiss **Set 28.-**
08451 rot **Set 28.-**



OL-Trainingsposten

Alu-Pfahl inkl. Zange und Nylon-Schirm 15x15cm. Höhe 70cm. inkl. Schrauben, Zange nicht montiert.

08440 **Stück 39.-**



OL-Kontrollzange

mit 10 Lochzeichen, Modell Swiss Orienteering, blauer Kunststoff mit Stahlstiften.

08460 SERIE A	Set 94.-
08461 SERIE B	Set 94.-
08462 SERIE C	Set 94.-
08463 SERIE D	Set 94.-

Stoppuhren: Funktion und Einsatzbereiche

- 1. Einzelzeitmessung (Start/Stopp)**
zur Messung der Zeitdauer vom Beginn bis zum Ende eines Ereignisses. z.B. Leichtathletik, Schwimmen, etc.
- 2. Zeitaddition (Time in/Time out)**
Einzelzeitmessung mit Eliminierung der Pausenzeiten bzw. Unterbrechungen. Zur Messung der Zeit mit möglichen Unterbrechungen. Der erste Druck auf die Funktionstaste startet die Uhr, der zweite Druck stoppt die Zeitnahme. Diese Zeit wird gespeichert und angezeigt. Mit einem weiteren Druck auf die Funktionstaste läuft die Zeitnahme weiter. Alle Sportarten, mit Spielunterbrechung: Fussball, Handball, etc.
- 3. Zwischenzeiten (Split)**
zur Messung der Gesamtzeit eines Ereignisses sowie zum Ablesen der Zwischenzeit an jedem beliebigen Punkt. Der erste Druck auf die Taste startet die Uhr. Der nächste Druck stoppt die Anzeige, während das Uhrwerk weiterläuft. Ein weiterer Druck gibt Ihnen eine neue Zwischenzeit. Dieser Vorgang ist beliebig wiederholbar. Beim letzten Druck erhalten Sie die Gesamtzeit. z.B. Motorsport, Schwimmen, sowie alle Sportarten mit Zwischenzeitmessung
- 4. Intervallmessung (Bahnrunderzeit)**
Bei jedem weiteren Druck auf die Taste beginnt eine neue Messung, während die vorherige angezeigt wird. So können Sie für jede Runde die genaue Zeit messen und ablesen, z.B. Leichtathletik, Motorsport, Radsport, etc.
- 5. Countdown**
wird gebraucht, wenn eine fest vorgegebene Spiel- oder Wettkampfzeit beachtet und eingehalten werden muss, z.B. Handball, Basketball etc.



HANHART Stopstar 2

Einfache und funktionelle Zeitmessung ohne Nebenfunktionen ist garantiert. Die ideale Uhr für Profis und Amateure.

LCD-Anzeige: 7-stellig Ziffernhöhe: 7 mm. Anzeigebereich: 9 Std. 59 Min., 59,99 Sek. Gr. 82 x 61 x 28 mm Gewicht: ca. 70 g. Batterie: Mignonzelle (AA) 1,5 V Laufzeit: ca. 2-5 Jahre. Funktionen: Start - Stopp - Reset - Addition - Split - Dualmessung.

L3188 Stück 44.-



HANHART Delta E 200

Einfache Bedienung mit hohem technischen Komfort. Sehr gut ablesbare LCD-Anzeige. Mit Auswertungsfunktionen und Countdown-Funktion. Inklusive Schutztasche und Sicherheitskordel.

Start - Stopp - Reset - Addition - Split - Lap - Start-Lap - Vorsetzbare Splitzeit aus der Uhrzeit heraus - Pacer-Funktion (1-300Schläge/Min.) Count-Down-Funktion - Count-Down und Stoppuhr sind gleichzeitig einsetzbar - Tageszeit - Datum - 65 Speicher mit Auswertung, Schnellsuchlauf.

L3196 Stück 102.-



HANHART Stratos 2

Ergonomische Form, einfache und funktionelle Bedienung, ABS-Gehäuse mit Umhängekordel.

LCD-Anzeige: 7-stellig Ziffernhöhe: 6,5 mm. Anzeigebereich: 9 Std. 59 Min., 59,99 Sek. Gr. 66 x 70 x 21 mm Gewicht: ca. 62 g. Batterie: Knopfzelle SR 54 Laufzeit: ca. 2 Jahre. Funktionen: Start - Stopp - Reset - Addition - Split - Dualmessung.

L3189 Stück 33.-



Stoptec 143

Die preisgünstige Stoppuhr für den Einsatz im Hobbybereich: 1/100 s für die ersten 30 Minuten, Uhrzeit (12/24h) mit Datum und Alarm sowie Stundensignal, 12.4 mm Display, spritzwasserfest.

L3857 Stück 28.-



Stoppuhr Universal

Die Stoppuhr für alle. Robust. Mit grossen Zahlen. 1/100 Sekunden, bis 23 Std., 59 Min., 59 Sekunden, Zwischenzeit, Uhrzeit, Datumsanzeige, Alarm.

- 1/100 Sekunden, bis 23 Std., 59 Min., 59 Sekunden
- Zwischenzeit
- Uhrzeit
- Datumsanzeige
- Alarm

00993 Stück 24.-



Stoppuhr Allround

Einfach zu bedienende Handstoppuhr mit 60 Speicherplätzen und 3-zeiliger LCD-Anzeige. Vereint Stoppuhr, Uhr und Kalender in einem. Spritzwassergeschützt. Inkl. Batterie und Umhängekordel. Masse: 74.5 x 58 x 19.4 mm, Gewicht: 64 g.

00995 Stück 34.-



Stahlbandmass Alu-Dreieckrahmen

Stabiler, langlebiger Bandmassrahmen aus eloxiertem Aluminium, Aufrolltrommel und Griffe aus hochschlagfestem Kunststoff. Der Aufrollmechanismus läuft auf einer Stahlachse mit hohem Gleitlager-Effekt. Der Kugelkopf sichert durch seine besondere Formgebung die Fingerkuppen vor Verletzungen. Bandbreite 13 mm.

L3140 50 m Stück 69.-

L3141 100 m Stück 131.-



Stahl-Bandmass

in Platakapsel aus verzinktem Stahlblech mit genarbtem PVC-Überzug. Stahlband mit haltbarem, weissem Einbrennlack überzogen. Teilungsbild mit Abriebschutz, Band 13 mm breit, einseitig bedruckt.

L3151 10 m Stück 25.-

L3152 20 m Stück 36.-

L3153 30 m Stück 50.-



Glasfaser-Bandmass

in Platakapsel aus verzinktem Stahlblech mit genarbtem PVC-Überzug, Glasfaserband 13 mm breit, beidseitig bedruckt.

L3145 10 m Stück 29.-

L3146 15 m Stück 31.-

L3147 20 m Stück 40.-

L3148 25 m Stück 43.-

L3149 30 m Stück 51.-

L3150 50 m Stück 70.-

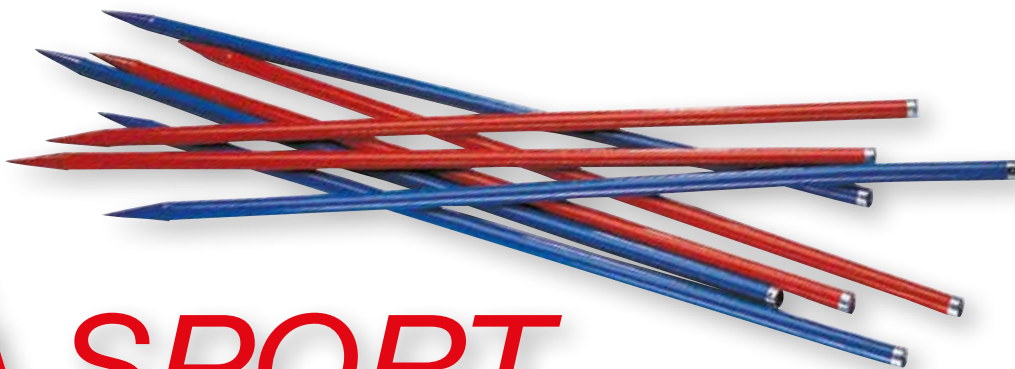

SPORT

6014 LUZERN

Malstab mit Eisenspitze

Stiel aus Holz Länge 140 cm, Ø 30 mm.

05005 rot

Stück 39.-

05006 blau

Stück 39.-



HANHART Amigo-Allsport

Der Klassiker unter den Additionsstoppuhren der Mechanik Serie. Eine Schiedsrichteruhr für Eishockey, Basketball, Handball, Feldhockey, Fussball etc. Mit stossgeschütztem Stiftankerwerk, robustem ABS-Gehäuse und Umhängekordel. Grösse ca. 55 mm, 85 g. Anzeige: 1/5 Sekunden Einteilung, 60 Min Anzeigezeit, 20, 35, 45, 60 Min. gelb abgesetzt.

L3177

Stück 121.-



HANHART-Kronenstopper

1/10 Sek.- Einteilung, 15 Min. Anzeigezeit, stoss-, staub- und wassergeschützt, diamantpoliertes Metallgehäuse Ø 55 mm mit Bügelring, Stiftanker 7 Steine.

L3179

Stück 228.-



Tischstoppuhr Prisma 200

praktische Intervall Up-Down-Timer für die Anwendung in der Industrie, in den Schulen, in Labors, beim Sport und auch im Privatbereich. Die PRISMA-Serie ist mit einem stabilen Kunststoffgehäuse und einem regulierbarem Alarmton ausgestattet. LCD-Anzeige: 2-zeilig und Funktionsfenster, obere Zeile: 3-stellig, untere Zeile: 5-stellig Funktionsfenster: 2-zeilig, mit 6 Positionen Ziffernhöhe: 22/8 mm, Anzeigenbereich: wählbar a) 999 Min., 99/100 min. b) 9 Std., 59 Min., 59 Sek., 1/10 Sek. Temperaturbereich: -10° bis +55 ° Gr.: 175 x 130 x 40/95 mm Gewicht: 390 g

L3801

Stück 158.-



Tischstoppuhr Mesotron

für alle Bereiche wie Schule, Sport, Labor und Industrie. Mit der MESOTRON bietet HANHART eine leicht ablesbare, quartzgesteuerte Analog-Tisch-/Wandstoppuhr. Durch die ergonomische Gestaltung hat diese Uhr eine optimale Standfestigkeit. Das übersichtliche Zifferblatt hat eine nachleuchtende Minuterie und nachleuchtende Zeiger. Analog-Anzeige: äussere Skala 0-60 Sek., + 0-60 Min.; innere Skala 0- 100/100 Min. Zifferblatt: Ø 110mm; Temperaturbereich: -10° bis +70°C; Gr.: 175 x 130 x 40/95mm; ca. 375 g; Funktionen: Start/Stop/Reset, Addition, Flyback.

L3800

Stück 171.-



Tischstoppuhr E-8

Mechanische Tischstoppuhr mit Aluminium Gehäuse und schwarzem, übersichtlichem Zifferblatt zur Zeitmessung. Besonders geeignet beim Sprint mit oder ohne Hürden oder beim Schwimmen für die Kampfrichter in leichtathletischen und schwimmerischen Wettkämpfen. Der Sekunden- und Minutenzeiger unterscheiden sich farblich und auch jeder der drei Zeitmessknöpfe besitzt eine andere Farbe.

K5553

Stück 348.-



Selbstklebeziffer schwarz

einzel, 10 cm hoch, aus SK-Folie, lichtecht.

A1700 Ziffer 0	Stück 2.-
A1701 Ziffer 1	Stück 2.-
A1702 Ziffer 2	Stück 2.-
A1703 Ziffer 3	Stück 2.-
A1704 Ziffer 4	Stück 2.-
A1705 Ziffer 5	Stück 2.-
A1706 Ziffer 6	Stück 2.-
A1707 Ziffer 7	Stück 2.-
A1708 Ziffer 8	Stück 2.-
A1709 Ziffer 9	Stück 2.-



Selbstklebeziffer weiss

einzel, 10 cm hoch, aus SK-Folie, lichtecht.

A1710 Ziffer 0	Stück 2.-
A1711 Ziffer 1	Stück 2.-
A1712 Ziffer 2	Stück 2.-
A1713 Ziffer 3	Stück 2.-
A1714 Ziffer 4	Stück 2.-
A1715 Ziffer 5	Stück 2.-
A1716 Ziffer 6	Stück 2.-
A1717 Ziffer 7	Stück 2.-
A1718 Ziffer 8	Stück 2.-
A1719 Ziffer 9	Stück 2.-

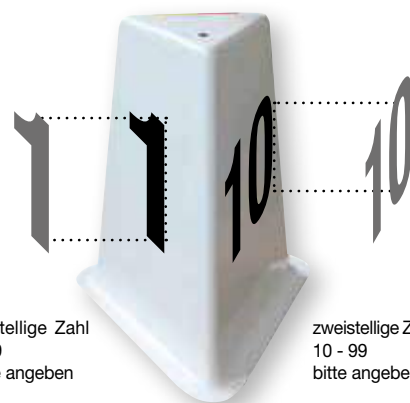

einstellige Zahl
0 - 9
bitte angeben

zweistellige Zahl
10 - 99
bitte angeben

Markierkasten aus GFK

Dreiseitig, inklusive Ziffern. Die Startkästen aus glasfaserverstärkten Kunststoff sind wetterfest, sehr gut stapelbar und daher platzsparend zu lagern. Höhe ca. 60 cm, Ziffern 28 cm. Bei Bestellung bitte gewünschte Nummerierung angeben!

L3030	Stück 104.-
-------	-------------



Absperband

8 cm breit, Polyäthylenfolie, rot/weiss markiert, zum Abgrenzen von Strecken, Spielfeldern, Start- und Zielbereichen. In Abroll- und Tragebox.

L2310 500 m	Stück 27.-
-------------	------------



Markierband für Sektorbegrenzung

aus Kunststoff, 250 m, 5 cm breit.

L2953 weiss	Rolle 34.-
L2954 gelb	Rolle 34.-
L2955 rot	Rolle 34.-

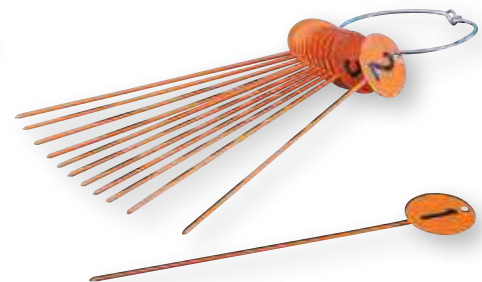

Markiernagel-Satz

Stahlscheiben Ø ca. 7 cm, Gesamtlänge ca. 40 cm. Nummern von 1-12.

L2311	Set 110.-
-------	-----------

Markierbleche

(bei Bestellung von Markierblechen mit Zahlen, bitte gewünschte fortlaufende Nummerierung angeben!)



Markierblech

Dachform zum Aufstellen auf Kunststoffböden, ohne Zahlen (diese bitte separat bestellen).

L2306	Stück 32.-
-------	------------



Markierblech, mattschwarz

Beschriftung zweiseitig.

L2302	Stück 28.-
-------	------------

Markierblech

viereckig 20 x 18 cm, mattschwarz ohne Zahlen (zur Beschriftung mit Kreide).

L2304	Stück 27.-
-------	------------

Markierbleche

dreieckig 32 x 18 cm, mattschwarz ohne Zahlen.

L2300	Stück 21.-
-------	------------

Markierblech

viereckig 20 x 18 cm, mattschwarz mit Zahlen: Beschriftung einseitig.

L2301	Stück 27.-
-------	------------

Markierblech

viereckig 20 x 18 cm, weiss ohne Zahlen (bitte separate bestellen).

L2305	Stück 28.-
-------	------------



Anlaufmarken

Farbig sortiert.

L3031	Stück 11.-
-------	------------



Bandmass-Haltestab

ca. 80 cm lang, lackiert.

L3040	Stück 22.-
-------	------------



Rundenanzeigetafel

zur Anzeige der noch zu laufenden Runden, mit Glocke zur Anzeige der letzten Runde, wetterfeste GFK-Tafel mit Zahlentableau von 0 - 9 einstellbar, Alurohrgestell mit Standfuss.
 L3087 Stück 837.-



Anzeigetafel

Zahlentableaus jeweils von 0 - 9 durch Schieber einstellbar. Tafeln aus leichtem, wetterfestem GFK, drehbar, die Rückseiten eignen sich ideal als Werbeflächen. Untergestell und Rahmen aus Alu natur.
 L3086 Stück 1'580.-

Anzeigetafel fahrbar

Zahlentableaus jeweils von 0 - 9 durch Schieber einstellbar. Tafeln aus leichtem, wetterfestem GFK, drehbar, die Rückseiten eignen sich ideal als Werbeflächen. Stabiles Alurohrgestell mit grossen Rädern.
 L3085 Stück 1'885.-



Zahlentableau

einzel einstellbar von 0 - 9. Tableaugrösse 19 x 33,5 cm, Ziffern 24 cm hoch.
 C1455 schwarz Stück 97.-
 C1456 rot Stück 97.-



Starterpodest

aus Aluminium, absolut wetterfest, trittsichere Plattform, Gr. 80 x 80 x 40 cm.
 L2641 Stück 584.-



Markierkegel 23 cm

aus Kunststoff, äusserst robust, stapelbar, für vielseitige Verwendung.

F1135-01 blau	Stück 4.-
F1135-02 rot	Stück 4.-
F1135-03 gelb	Stück 4.-
F1135-07 grün	Stück 4.-



Kreidespray

Die ideale Markierung auf Rasenflächen. Zum schnellen und problemlosen Markieren von Anlaufpunkten, Abgrenzungen und Lauflinien. Der Inhalt einer 400 ml-Dose reicht - je nach Untergrund - für bis zu 3 qm (flächendeckend). Das Kreidespray eignet sich nicht für dauerhafte Markierungen, da diese je nach Wetter-

einfluss nach einigen Tagen verschwinden. Das Spray ist umweltfreundlich, mit Überkopfvventil, Markierungen sind mit Wasser auswaschbar, schnell trocknend.

F1406 3-er Set, gelb	Set 27.-
F1407 3-er Set, weiss	Set 27.-
F1408 3-er Set, rot	Set 27.-
F1409 3-er Set, blau	Set 27.-



Siegerpodest aus Stahlrohr

mit Holzplattform, beidseitige Blende mit Aufschrift 1,2,3, 180 cm lang, 50 cm breit, 72 cm hoch.
 L3095 Stück 863.-



Zeitnehmertreppe

Stabile, standfeste Alu-Konstruktion, Kunststoff-Schalensitze. Breite Kunststoffräder für leichten Transport. Vollverschweisste oder zerlegte (verschraubbare) Ausführung möglich:

Zeitnehmertreppe

8 Personen, versetzte Sitzanordnung

☛ U2247 vollverschweisst

☛ U2248 zerlegt

Stück 3'745.-

Stück 3'564.-

Zeitnehmertreppe

8 Personen, einreihige Sitzanordnung

☛ U2252 vollverschweisst

☛ U2249 zerlegt

Stück 3'735.-

Stück 3'496.-

Zeitnehmertreppe

12 Personen, versetzte Sitzanordnung

☛ U2250 zerlegt

Stück 5'098.-

Zeitnehmertreppe

12 Personen, einreihige Sitzanordnung

☛ U2251 zerlegt

Stück 5'095.-



Zuschauertribüne

Flexibel einsetzbare Zuschauertribüne aus Aluminium. Besonders für kleine Vereine oder Nebenplätze geeignet. Bis zu 18 Personen (6 Personen je Ebene) finden bequem Platz. Die unterschiedlichen Sitzhöhen garantieren eine gute Sicht. Die robuste Konstruktion aus Aluminium erlaubt nicht nur einen schnellen Aufbau vor Ort, sie garantiert auch eine sehr gute Haltbarkeit der Tribüne. Die Sitz- und Trittsflächen aus Aluminiumspezialprofil sind zusätzlich eloxiert und rutschhemmend gefertigt. Es können mehrere dieser versetzbaren Tribünen aneinander gestellt werden. Standardmasse der Tribüne: Länge: 3 m, Höhe: 0,83 m, Tiefe = 1,8 m. Die Tribüne wird zerlegt geliefert (3 Standbeine, 3 Sitzbänke, 2 Fussbänke sowie die erforderlichen Schrauben). Die Vorteile dieser flexibel einsetzbaren Zuschauertribüne auf einen Blick:

- Günstige Alternative zu fest installierten Tribünen
- Schneller Auf- und Abbau
- Robuste und absolut wetterfeste Konstruktion
- Erweiterung um weitere Tribünen möglich

Stück 2'945.-

☛ U5100



Mini-Soft-Markierungskegel 50-er Set

Die praktische Spiel- und Trainingserleichterung für den Schul-, Vereins- und Freizeitsport. 50 Stück in 5 verschiedenen Farben: Grün, Gelb, Rot, Blau und Pink, Ø 7,5 cm, 30 g.

F1415 Ø 7,5 cm, Höhe 7,5 cm

Set 62.-



Handmegaphon TM-27

Handmegaphon mit Hand-Mikrofon, Feststelltaste Mikrofon, Pistolengriff, Schultergurt, KFZ-Anschlusskabel, Sirene, Lautstärkenregler, Ausgangsleistung: 25 Wmax, Mittl. Schalldruck (1 W/m): 119 dB, Stromversorgung: 8x1,5-V-Baby-Batterie (C)(nicht mitgeliefert), ext. 12 V Gleichstrom/2 A, 12-V-Anschluss.

L3875

Stück 215.-

Handmegaphon TM-11

Handmegaphon mit integriertem Mikrofon, Pistolengriff, Handgelenkschlaufe, Sirene und Lautstärkereger. Ausgangsleistung: 15 Wmax, Mittl. Schalldruck (1 W/m): 100 dB, Stromversorgung: 8x1,5-V-Mignon-Batterie (AA) (nicht mitgeliefert).

L3874

Stück 110.-

Kampfsport

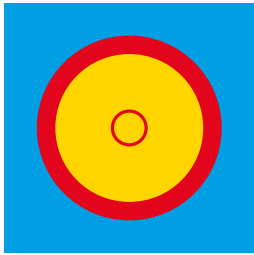

KAMPFFLÄCHE RINGEN

Gesamtmattenfläche:
10 x 10 m
Kampffläche:
Ø 8 m

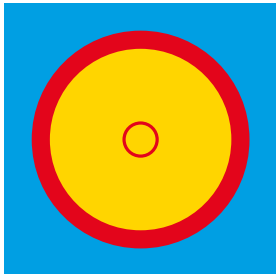

KAMPFFLÄCHE RINGEN

Gesamtmattenfläche:
12 x 12 m
Kampffläche: Ø 9 m
FILA zugelassen,
vorgeschrieben
für internationale
Wettkämpfe

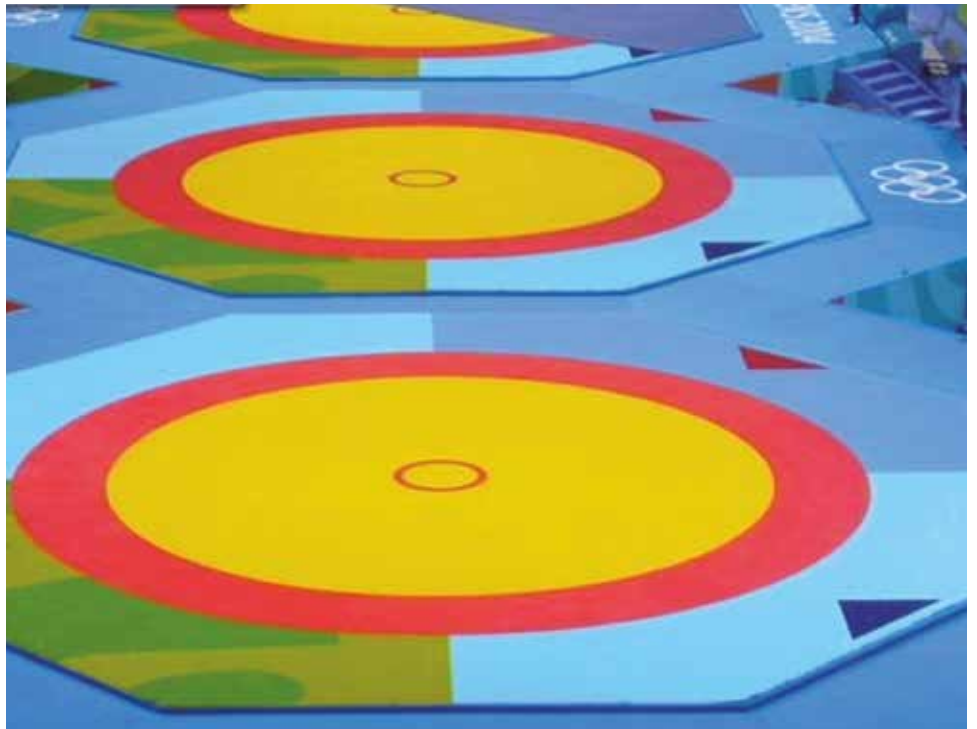

Überplänen für Ringermatten

Wettkampf-Mattendecken nach internationaler Vorschrift, aus speziell profiliertem PVC-Trevira hochfest, verschweisst, mit verstärkten Umschlag-Klappkanten für straffen Sitz. Mattendecke dreifarbig mit zweifarbigen Kampfkreis (passive Zone 1 m breit), Mittelkreis und farbig markierten Kampfecken (1 Ecke rot, 1 Ecke blau).

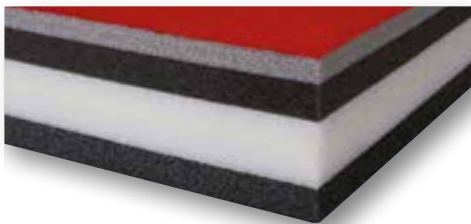

Ringermatte TL

Die Ringermatten-Typ der Olympischen Spiele 2004

- Superleicht - Supergünstig!
- Matten aus Polyethylen- und PU-Sandwichaufbau
- Oberfläche kaschiert mit rotem Textilbezug
- Höhe der Matten 5 cm
- Mattendecke mit Klettverschluss
- Trägergewebe 100% Polyester
- Beidseitig PVC-beschichtet
- Dreifarbige Kampffläche gelb/rot/blau
- Garantie 3 Jahre

☛ K1970 10 x 10 m Trainingsmatte
☛ K1971 12 x 12 m

Set 10'875.-
Set 14'780.-

Ringermatte SL

Vereinigt hervorragende Eigenschaften:

- Superleicht, robust und langlebig!
- Matten aus superleichtigem Polyethylen-Sandwichaufbau
- Oberfläche und Seiten kaschiert mit Kunstleder in grau
- Unterseite kaschiert mit Teppichfilz für Klettverschluss
- Höhe der Matten 5 cm
- Mattendecke mit Klettverschluss
- Trägergewebe 100% Polyester
- Beidseitig PVC-beschichtet
- Dreifarbige Kampffläche gelb/rot/blau
- Garantie 3 Jahre

☛ K1972 10 x 10 m
☛ K1973 12 x 12 m, FILA-zertifiziert

Set 14'847.-
Set 21'116.-

Ringermatte S6

Der Klassiker - seit vielen Jahren bewährt - robust und langlebig!

- Mattenkern aus Verbundschaum RG120
- Oberfläche und Seiten kaschiert mit Kunstleder in grau
- Unterseite kaschiert mit Teppichfilz für Klettverschluss
- Höhe der Matten 6 cm
- Mattendecke mit Klettverschluss
- Trägergewebe 100% Polyester
- Beidseitig PVC-beschichtet
- Dreifarbige Kampffläche gelb/rot/blau
- Garantie 3 Jahre

☛ K1974 10 x 10 m
☛ K1975 12 x 12 m, FILA-zertifiziert

Set 14'205.-
Set 19'450.-



OLYMPIA TL

Unterseite mit Anti-Rutschprägung



OLYMPIA TL

Oberfläche kaschiert mit rotem Textilbezug



OLYMPIA SL und OLYMPIA S6

Unterseite kaschiert mit Teppichfilz für Klettverschluss



OLYMPIA S6

Oberfläche und Seiten kaschiert mit Kunstleder



Transportwagen für Judomatten

stabile Stahlrohrkonstruktion, 2 Lenk- und 2 Bockrollen, Ø 150 mm

☛ K1652 für Matten 100 x 100 x 4 cm

Stück 535.-

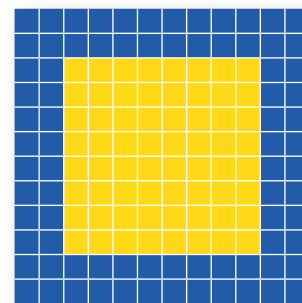
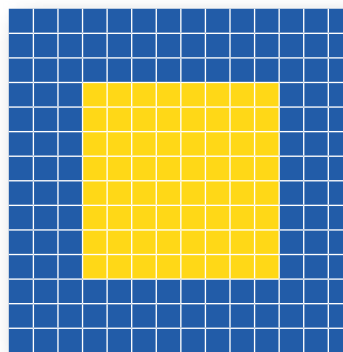
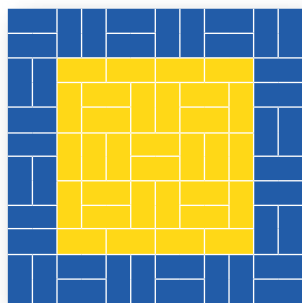
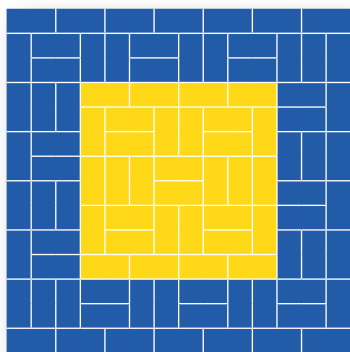

Verlegeplan JUDO-Matten

Gesamtmattenfläche: 14 x 14 m / 196 m²
 Mattenformat: 1 x 2 m
 Matten BLAU: 66 Stück
 Matten GELB: 32 Stück

Verlegeplan JUDO-MATTEN

Gesamtmattenfläche: 12 x 12 m / 144 m²
 Mattenformat: 1 x 2 m
 Matten BLAU: 40 Stück
 Matten GELB: 32 Stück

Verlegeplan JUDO-MATTEN

Gesamtmattenfläche: 14 x 14 m / 196 m²
 Mattenformat: 1 x 1 m
 Matten BLAU: 132 Stück
 Matten GELB: 64 Stück

Verlegeplan JUDO-MATTEN

Gesamtmattenfläche: 12 x 12 m / 144 m²
 Mattenformat: 1 x 1 m
 Matten BLAU: 100 Stück
 Matten GELB: 64 Stück



Kampfsportmatte EASY ROLL

Ideale Trainingsmatte für Schulen und Vereine. Auf- und Abbau kinderleicht und minutenschnell. Geringer Platzbedarf da ohne Kern rollbar. Superleichter Polyäthylenschaum in Sandwichbauweise 30 mm stark, Oberfläche phthalatfrei aus reissfestem Objekt-Kunstleder, rutschhemmend und hautfreundlich.

- K1976 3 x 3 m 2 Rollen 1,5 m x 3 m** Set 735.-
- K1977 4,5 x 4,5 m 3 Rollen 1,5 m x 4,5 m** Set 1'755.-
- K1978 6 x 6 m 4 Rollen 1,5 m x 6 m** Set 3'130.-

Judomatte LONGLIFE 100 x 100 x 4 cm

ist eine beidseitig kaschierte Schaumstoffverbund-Matte, deren Oberfläche und Seitenflächen mit olivgrünem bzw. rotem Vinyl (mit Reisstrohprägung) beklebt sind. Die Ecken sind verschweisst. Die Unterseite ist mit einem rutschfesten Anti-Slip-Material beklebt. Im allgemeinen werden die Plattengrößen 100 x 100 x 4 cm empfohlen, da mit diesem Mass nicht nur jede beliebige Mattengröße zusammengestellt werden kann, sondern auch eine dem Baukastenprinzip gemässe Erweiterung möglich ist. Durch Einfügen roter Mattenteile wird die Kampffläche nach neuester internationaler Vorschrift deutlich sichtbar begrenzt. Diese hervorragenden Judomatten werden ohne Überplane verlegt. Schweiß und Schmutz können von der Oberfläche mit den üblichen Reinigungsmitteln mühelos abgewaschen werden, so dass die Matte mit wenig Aufwand stets hygienisch einwandfrei gehalten werden kann.

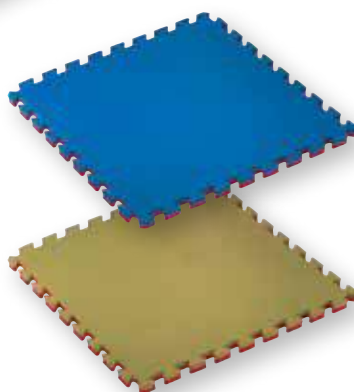

Double Judomatten Competition

Perfekt für Judo und Aikido. Die Double Judo Competition ist beidseitig verwendbar und wie eine Judomatte mit einem Reisstrohmuster versehen. Mit der Verzahnung ringsum lassen sich beliebige Flächen individuell gestalten. Selbst bei loser Verlegung ist stets ein fester Zusammenhalt gewährleistet. Jede Matte wird mit 4 Randstücken geliefert. Härtegrad 30°-35°, entspricht RG230, Plattenmass 100 x 100 x 4 cm, Gewicht 3,8 kg. Nach DIN EN1177 zertifiziert als Fallschutzmatte bis zu einer Fallhöhe von 160 cm bei maximal 100 kg.

Judomatte LONGLIFE 100 x 100 x 4 cm

- K1600 grün** Stück 108.-
- K1601 rot** Stück 108.-

Judomatte LONGLIFE 100 x 200 x 4 cm

- K1620 grün** Stück 208.-
- K1621 rot** Stück 208.-

- K1598 blau/rot** Stück 90.-
- K1599 grün/rot** Stück 90.-

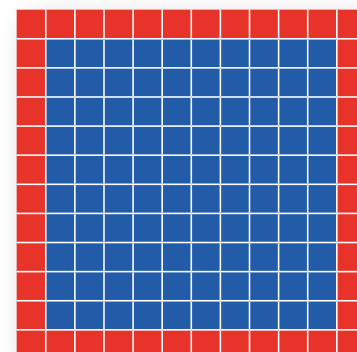
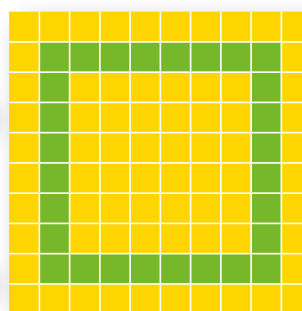

Verlegeplan KARATE-STECKMATTEN

Gesamtmattenfläche: 10 x 10 m / 100 m²
 Mattenformat: 1 x 1 m
 Matten ROT: 28 Stück
 Matten BLAU: 72 Stück

Verlegeplan TAEKWONDO-STECKMATTEN

Gesamtmattenfläche: 12 x 12 m / 144 m²
 Mattenformat: 1 x 1 m
 Matten ROT: 44 Stück
 Matten BLAU: 100 Stück

Double Competition Matte 100 x 100 x 2 cm

Perfekt für Karate, Taekwondo, Boxing, Aerobic, Stretching oder Yoga. Bei der Double Competition gibt es keine "Vorder- oder Rückseite". Sie ist beidseitig verwendbar und mit einem Reisstrohmuster versehen. Die Mattenstärke beträgt 2 cm. Mit der Verzahnung ist ein fester Zusammenhalt der Matten untereinander gewährleistet. Die Matten werden einfach ineinander gefügt. Damit lässt sich jede beliebige Fläche individuell gestalten und lose verlegen, pro Matte 4 Randstücke inbegriffen.

- K1588 blau/rot Trainingsmatte, Härtegrad 35°-40°** Stück 49.-
- K1589 gelb/grün Trainingsmatte, Härtegrad 35°-40°** Stück 49.-
- K1590 blau/rot Wettkampfausführung, Härtegrad 50°-55°** Stück 58.-
- K1591 gelb/grün Wettkampfausführung, Härtegrad 50°-55°** Stück 58.-



Doppelter Zahnschutz

Für Ober- und Unterkiefer, mit praktischer Aufbewahrungsdose. Durch Erhitzen in Wasser kann dieser Zahnschutz an das jeweilige Gebiss angepasst werden, Universalgrösse.

K5042 **Stück 8.-**



Zahnschutz klar

Aus bissfestem Weichkunststoff, für Oberkiefer, mit praktischer Aufbewahrungsdose. Durch Erhitzen in Wasser kann dieser Zahnschutz an das jeweilige Gebiss angepasst werden.

K5040 Junior **Stück 7.-**
K5041 Senior **Stück 7.-**



Zahnschutz giessbar

Durch Anrühren der Füllmasse kann dieser Zahnschutz an jedes Gebiss exakt angepasst werden, deshalb besonders gute Passform. Universalgrösse.

K5043 **Stück 22.-**



Judoanzug BASIC

Strapazierfähiger Einsteiger-Judoanzug aus 100% Baumwolle, ca. 380 gr./qm. Jackenoberteil in Reiskornwebung mit diversen Schulter- und Brustverstärkungen, Jackenunterteil mit durchgewebtem Muster. Hose mit Gummiband und Knieverstärkung. Bestens geeignet für Kinder und Einsteiger, auch für Aikido, Ju Jitsu. Anzug inklusive Gürtel in weiss.

K5250 Gr. 100	Stück 38.-
K5251 Gr. 110	Stück 41.-
K5252 Gr. 120	Stück 43.-
K5253 Gr. 130	Stück 46.-
K5254 Gr. 140	Stück 49.-
K5255 Gr. 150	Stück 51.-
K5256 Gr. 160	Stück 54.-
K5257 Gr. 170	Stück 57.-
K5258 Gr. 180	Stück 60.-
K5259 Gr. 190	Stück 62.-



Tiefschutz

Mit Bechertasche und herausnehmbaren Pantalbecher, waschbar.

K5035 Gr. S-M **Stück 19.-**
K5036 Gr. L-XL **Stück 19.-**



KWON Karate Handschutz

Vorgeformtes Schaumstoffteil mit Kunstlederüberzug und sehr guter Fixierung am Handgelenk durch Klettverschluss. Der Handschutz mit Daumenschlaufe weist eine besonders dicke Dämpfung auf. Produziert gem. der Vorschriften und dem Regelwerk der WKF.

K2070 rot, Gr. M	Paar 36.-
K2071 rot, Gr. L	Paar 36.-
K2075 blau, Gr. M	Paar 36.-
K2076 blau, Gr. L	Paar 36.-

KWON Karate Handschutz

Vorgeformtes Schaumstoffteil mit Kunstlederüberzug und sehr guter Fixierung am Handgelenk durch Klettverschluss. Der Handschutz ohne Daumenschlaufe weist eine ergonomisch besonders vorteilhafte Form auf. Produziert gem. der Vorschriften und dem Regelwerk der WKF.

K2080 rot, Gr. M	Paar 32.-
K2081 rot, Gr. L	Paar 32.-
K2085 blau, Gr. M	Paar 32.-
K2086 blau, Gr. L	Paar 32.-

KWON Karate Schienbeinschutz

Aus Vinyl-Obermaterial mit Schaumstoffeinlage, qualitativ sehr hochwertig. Ergonomisch geformt und mit extrem guten Dämpfungseigenschaften. Der Schienbeinschutz kann mittels Klettverschluss mit dem Karate Fusschutz verbunden werden. Produziert gemäss den Vorschriften und dem Regelwerk der WKF.

K2200 rot, Gr. M	Paar 41.-
K2201 rot, Gr. L	Paar 41.-
K2205 blau, Gr. M	Paar 41.-
K2206 blau, Gr. L	Paar 41.-



Boxbandagen

Elastisch, 5 cm breit, 250 cm lang, mit Daumenschlaufe und Klettverschluss.

K1236 250 cm lang, blau	Paar 12.-
K1237 250 cm lang, rot	Paar 12.-
K1238 250 cm lang, weiss	Paar 12.-
K1239 250 cm lang, schwarz	Paar 12.-

Boxbandagen AIBA

Nach AIBA - Norm, elastisch, 5 cm breit, 450 cm lang, mit Daumenschlaufe und Klettverschluss.

K1212 450 cm lang, rot	Paar 13.-
K1214 450 cm lang, schwarz	Paar 13.-

Schlupfbandagen

Komfortable Alternative zu herkömmlichen Boxbandagen zum Wickeln. Leicht elastisch, Schweiss aufnehmend und als Innen-Boxhandschuh ein zusätzlicher Schutz für die Handknöchel. 100% Baumwolle, waschbar.

K1177 Gr. L	Paar 12.-
--------------------	------------------

Leukotape classic

Hochwertiges Sport-Tape. Leichtes Anlegen, Abreissen und Entfernen. Schützend und atmungsaktiv. Rolle 10 m, 3,75 cm breit.

D6150	Stück 13.-
--------------	-------------------



Springseil Fit

PVC Springseil bis 270 cm, mit kugelgelagerten Drehgriffen für optimalen Springkomfort.

K5010	Stück 12.-
--------------	-------------------



Springseil Profi

Stahlkabel mit PVC ummantelt 270 cm verstellbar. Bruchstichere Drehgriffe für optimalen Springkomfort.

K5011	Stück 19.-
--------------	-------------------

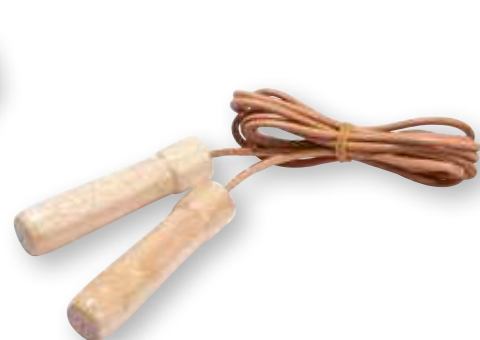

Springseil Leder

Lederseil 270 cm in kugelgelagerten Holz-Drehgriffen für optimalen Springkomfort.

K5012	Stück 20.-
--------------	-------------------



PROspeedrope® PRO

Das Seil für Leistungssportler (inkl. Justiergewichte): Seillänge 300 cm (individuell einstellbar), Seildurchmesser 5 mm (PVC-ummantelt, schwarz). Gewicht 420 g.

K1792	Stück 52.-
--------------	-------------------



PROspeedrope® HEAVY

Ein extra schweres Seil für den Boxsport. Seillänge 300 cm (individuell einstellbar) Seildurchmesser 5 mm (extra schwere Stahlhitze, klar ummantelt). Gewicht 400 g.

K1793	Stück 59.-
--------------	-------------------



PROspeedrope® CF

Das Seil für Functional Training - ultraschnell und extrem leicht! Seildurchmesser 3 mm (Edelstahlhitze, schwarz ummantelt), Seillänge 300 cm (Länge individuell einstellbar). Inkl. zusätzlicher Edelstahlhitze, klar ummantelt (höherer Härtegrad). Gewicht 200 g.

K1794	Stück 59.-
--------------	-------------------

Trainingsring (Flachring)

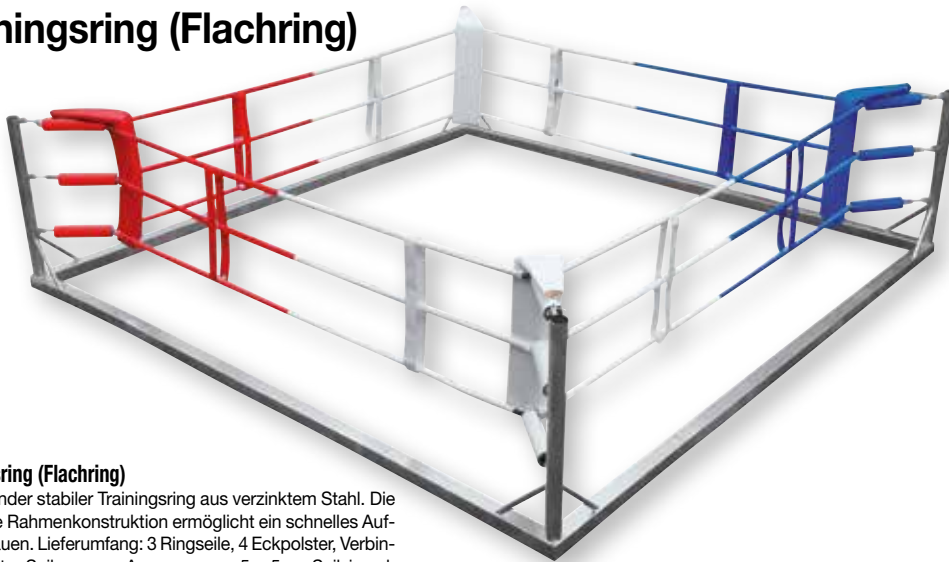

Trainingsring (Flachring)

Freistehender stabiler Trainingsring aus verzinktem Stahl. Die steckbare Rahmenkonstruktion ermöglicht ein schnelles Auf- und Abbauen. Lieferumfang: 3 Ringseile, 4 Eckpolster, Verbindungsgurte, Seilspanner. Ausenmasse 5 x 5 m, Seilviereck 4 x 4 m. Ohne Boden.

☛ K1225 5 x 5 m	Stück 5'635.-
☛ K1227 6 x 6 m	Stück 6'655.-



Wettkampf-Boxring AIBA

AIBA-zertifizierter Wettkampf-Boxring für Boxveranstaltungen auf allerhöchstem Niveau. Ringmasse 7,8 x 7,8 m. Seilviereck 6,1 x 6,1 m. Ringhöhe 1 m. 4 kunststoffummantelte Ringseile (Ø 40 mm). Bodenbelag mit Ringplane, 4 Eckpolster (2x weiss, 1x rot, 1x blau), 3 Treppen und Seitenschürzen.

☛ K1218	Stück 30'248.-
---------	----------------



Tischstoppuhr E-8

Mechanische Tischstoppuhr mit Aluminium Gehäuse und schwarzem, übersichtlichem Zifferblatt zur Zeitmessung. Besonders geeignet beim Sprint mit oder ohne Hürden oder beim Schwimmen für die Kampfrichter in leichtathletischen und schwimmerischen Wettkämpfen. Der Sekunden- und Minutenzeiger unterscheiden sich farblich und auch jeder der drei Zeitmessknöpfe besitzt eine andere Farbe.

K5553	Stück 348.-
-------	-------------



Tisch-Glocke

Kleine Tisch - Signalglocke. Ideales Zubehör für das Training oder den Wettkampf.

K1228	Stück 13.-
-------	------------



Tisch-Gong

Gong und Ständer sind aus Metall zur Dekoration geeignet, kann aber auch als Wettkampfequipment verwendet werden. Ø ca. 23 cm.

K1229	Stück 68.-
-------	------------



adidas® Boxing Kit BLUE CORNER

Boxsack aus strapazierfähigem Polyester-gewebe/Baumwoll-Fallschirm-Material mit textiler Füllung. Verzinkte 4-fach Kettenaufhängung mit Drehwirbel. Stylisher Ball- und Sandsackhandschuh aus Kunstleder und verstärktem Schaumstoffeinsatz zur Verhinderung von Verletzungen. Mit Climacool und I-Protech-Technologie. Box-Set für Einsteiger, Jugendliche und Frauen

K1278 80 x 30 cm, 18 kg	Set 124.-
-------------------------	-----------



Boxsack

Professioneller Boxsack aus besonders reissfestem, schweren Vinyl mit Nylongewebe verstärkt. Das strapazierfähige Kunstleder ist mehrfach vernäht und an den Aufhänge-laschen zusätzlich mehrfach vernietet. Komplett mit formbeständiger Füllung. Verchromte 4-fach-Kettenaufhängung mit Drehwirbel und Karabinerhaken.

K1275 100 x 35 cm, ca. 35 kg	Stück 120.-
K1276 130 x 35 cm, ca. 38 kg	Stück 145.-



Kopfschutz adidas® AIBA

Offizieller Wettkampf-Kopfschutz mit AIBA und DBV-Zulassung. Obermaterial aus hochwertigem Rindsleder. 5 Klettverschlüsse sorgen für optimale Passform. Die DBV-Marke ist nicht im Lieferumfang enthalten.

K1184 Gr. S, rot	Stück 152.-
K1185 Gr. M, rot	Stück 152.-
K1186 Gr. L, rot	Stück 152.-
K1187 Gr.XL, rot	Stück 152.-
K1188 Gr. S, blau	Stück 152.-
K1189 Gr. M, blau	Stück 152.-
K1190 Gr. L, blau	Stück 152.-
K1191 Gr. XL, blau	Stück 152.-



Boxhandschuhe Training

Solider, zuverlässiger Einsteiger-Boxhandschuh aus PU-Kunstleder. Komfortable, weiche Polsterung für das tägliche Training im Ring oder am Sandsack. Der stabile, umlaufende Klettverschluss am Handgelenk sorgt für eine gute Passform und gibt perfekten Halt. Mit angenehmem Daumen.

K1152 10 Unzen	Paar 38.-
K1153 12 Unzen	Paar 38.-
K1154 14 Unzen	Paar 38.-



Deckenbefestigung für Boxsäcke

Mit offenem Haken für einfache und dennoch sichere Anbringung eines Boxsackes. Ohne Befestigungsmaterial.

K1273 **Stück 20.-**

Feder zur Sandsackaufhängung

Wird zwischen Aufhängehaken und Boxsackaufhängung angebracht. Dämpft Schläge und Schwingung des Boxsackes und reduziert die Belastung an der Aufhängung.

K1274 **Stück 12.-**



Wandhalterung für Boxsäcke

Wandausleger aus stabilem Vierkant-Stahlrohr. Ausladung ca. 100 cm, mit offenem Haken auch zur Aufhängung einer Maisbirne geeignet. Für Boxsäcke bis 60 kg. Inkl. Befestigungsmaterial zur Montage an einer Betonwand.

K1271 schwenkbar **Stück 194.-**
K1272 starr **Stück 118.-**



Standboxsack

Optimaler Trainingspartner für viele Schlag- und Trittkombinationen aus dem Boxen, Kick- oder Thaiboxen. Das robuste Schlagpolster besteht aus einer festen und solide verarbeiteten Schaumstoffpolsterung mit einem Bezug aus Vinyl. Das neuartige Federsystem ist sicher und reduziert die Belastung auf Sockel und Polster. Der Einsatz hochwertiger Materialien erlaubt selbst schweres Training an dem Standboxsack. Das Befüllen des Sockels mit Sand oder Kies sorgt für einen festen Stand. Gesamthöhe ca. 180 cm, Schlagpolster (HxØ) ca. 100 x 33 cm, Standfuss (HxØ) ca. 50 x 52 cm. Leergewicht ca. 14 kg (mit Wasser gefüllt ca. 90 kg).

K1249 **Stück 355.-**



Schlagbirne (Speedball)

Speedball (Schlagbirne) aus hochwertigem Rindsleder. Sehr vielseitiges Trainingsgerät für Boxer und Kickboxer zur Schulung von Koordination und Ausdauer. Die Härte des Balles ist über den Luftdruck regulierbar. Der Speedball ist in zwei Größen erhältlich: 25 und 30 cm.

K1157 25 cm **Stück 38.-**
K1158 30 cm **Stück 38.-**



Doppelendball

Der Doppelendball aus echtem Leder eignet sich hervorragend für das Schnelligkeits-, Koordinations- und Reaktionstraining. Zum Befestigen und Spannen ist der Ball mit elastischen Gummileinen, Karabinern und Befestigungsmaterial ausgestattet.

K1156 **Stück 52.-**



Boxplattform Profi

Extra starke Stahlausführung, höhenverstellbar. Ø ca. 60 cm. Lieferung inklusive Profi-Drehlager und Leder-Speedball.

K1267 **Stück 332.-**



Box-Dummy

Trainingsgerät für realistisches Box- und Schlagtraining, v.a. im Bereich der Selbstverteidigung aber auch beim Kick- und Thaiboxen. Robuster Dummy aus Vinyl, in 3 Stufen höhenver-

stellbar von 170 - 190 cm. Der Sockel ist mit Wasser oder Sand befüllbar und sorgt mit ca. 100 kg für grosse Standsicherheit. Dummy ca. 60 cm, Standfuss (HxØ) ca. 60 x 50 cm.

K1248 **Stück 555.-**



Speedball

50 cm lang aus echtem Leder.

K1268 Ø 25 cm **Stück 83.-**



Boxhandschuhe für Kinder

Spezieller Kinder-Boxhandschuh aus hochwertigem PU-Kunstleder. Die vorgeformte Polsterung und der umlaufende Klettverschluss sorgen für gute Passform, Stabilität und angenehmen Tragekomfort. Der angenähte Daumen beugt Verletzungen vor.

K1174 6 Unzen **Paar 31.-**
K1175 8 Unzen **Paar 31.-**



Boxhandschuhe adidas® AIBA

Offizieller Wettkampf-Boxhandschuh mit AIBA und DBV-Zulassung. Obermaterial aus 100% Rindsleder, Polsterung aus IMF (Injected Moulded Foam). Die DBV-Marke ist nicht im Lieferumfang enthalten.

K1180 10 Unzen, rot **Paar 165.-**
K1181 10 Unzen, blau **Paar 165.-**
K1182 12 Unzen, rot **Paar 165.-**
K1183 12 Unzen, blau **Paar 165.-**



Boxhandschuhe Competition

Klassischer Boxhandschuh aus echtem Leder. Die Handschuhe sind mit umlaufendem Klettverschluss am Handgelenk und Daumenschutz ausgestattet. Auch für das Training am Sandsack geeignet. Farben schwarz/rot.

K1150 10 Unzen **Paar 57.-**
K1151 12 Unzen **Paar 57.-**

Klettern

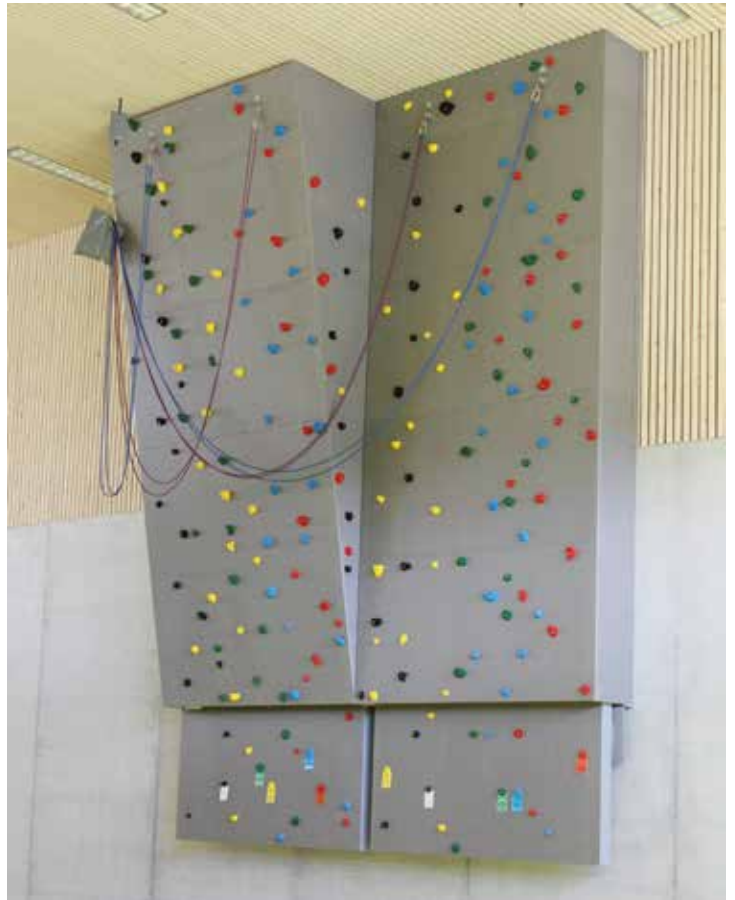
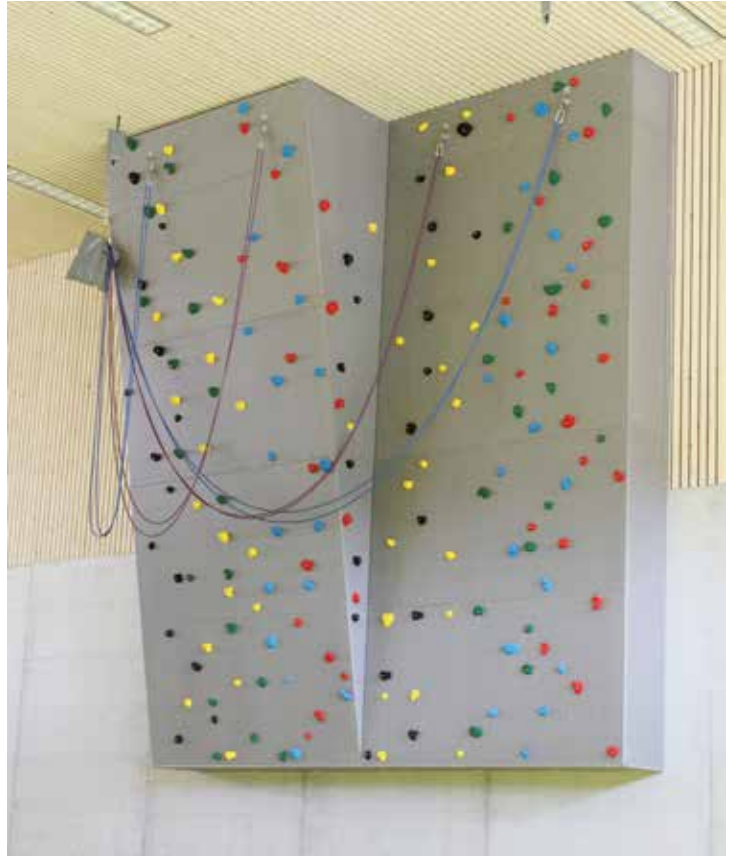

Kletterwand WIBA „Rock“

System-Kletteranlage mit jeweils einem senkrechten und einem überhängenden Bereich und zwei nach innen elektromotorisch hochziehbaren Kletterflächen. Ausstattung mit Paneelsystem, 4 Top-Rope-Umlenkungen und 4 Seilen. Gr. 496 x 700 cm.

Andere Größen auf Anfrage.

71460 auf Anfrage

Stück

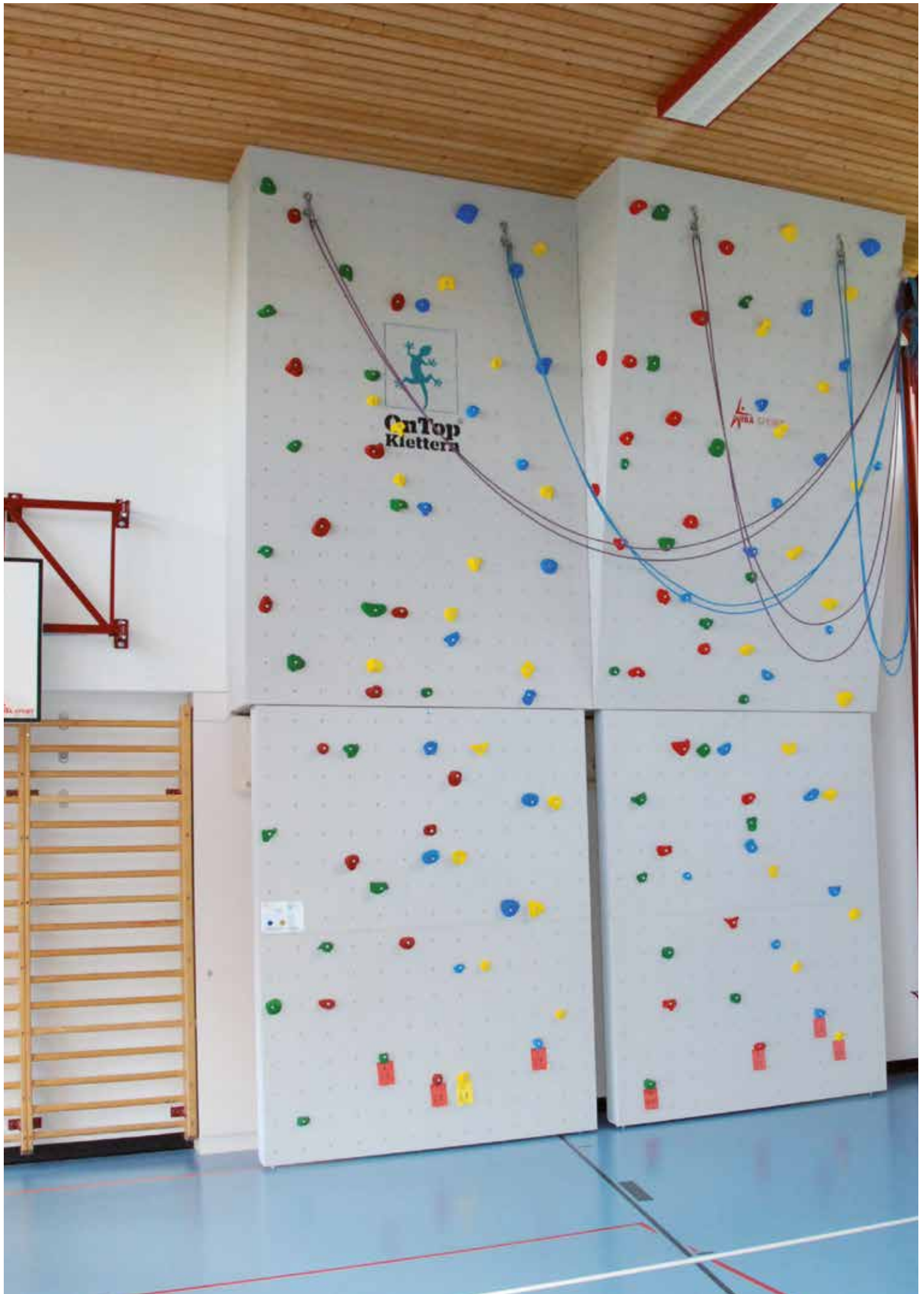

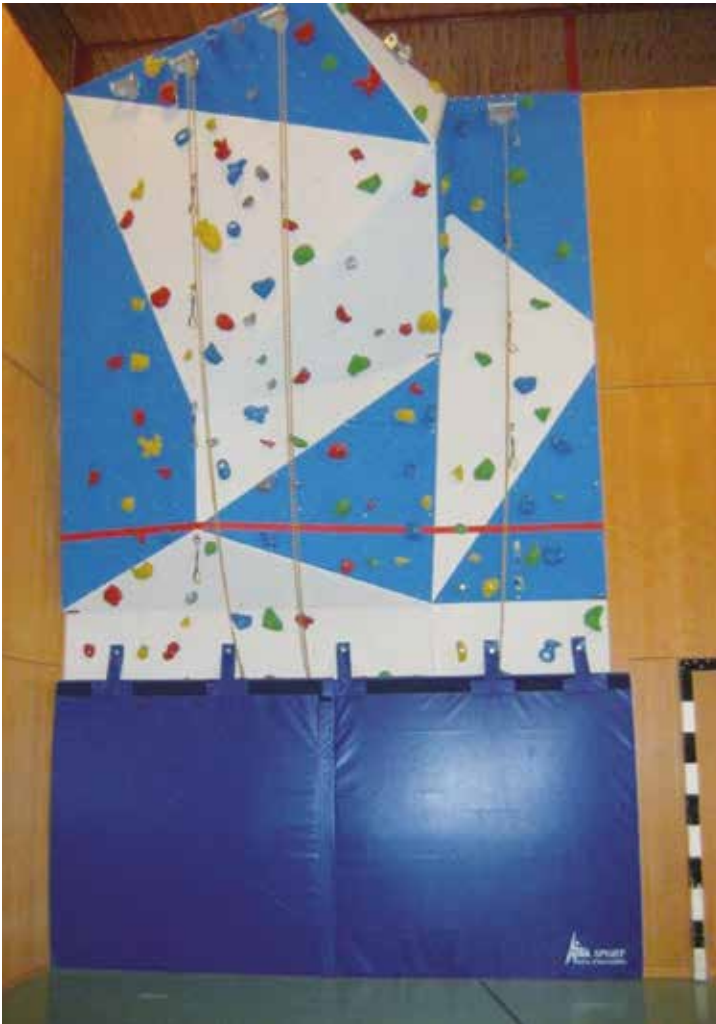

Kletterwand WIBA „Alpin“

Die Kletterwand WIBA „Alpin“ wurde speziell für weiterführende Schulen entwickelt und ist für den professionellen Einstieg in den Schulklettersport.

Die Kletterwand besitzt einen senkrechten und einen überhängenden Bereich sowie einen klettertechnisch interessanten Dach- und Bugbereich, damit auch fortgeschrittene Klettertechniken geübt werden können. Die Paneelen sind mit einer speziellen Quarzsand-Harz Oberfläche beschichtet. Durch die 4 eingebauten Umlenkungen können 8 Personen gleichzeitig die Anlage nutzen.

Der professionelle Routenbau erfolgt mit hochwertigen Klettergriffen.

Standardgrößen: (Breite x Höhe):
 4,96 m x 5,50 m, Kletterfläche: 35 m²
 4,96 m x 7,00 m, Kletterfläche: 47 m²

09350 auf Anfrage

Stück

Kletterwand „Wall of WIBA“

Die Kletterwand „Wall of WIBA“ wurde speziell für weiterführende Schulen und Universitäten entwickelt und bietet nicht nur Anfängern mit senkrechten Flächen oder Strukturbereichen eine optimale Kletterumgebung sondern begeistert auch erfahrene Kletterer mit komplexen Wandbereichen mit Überhängen und Dachbereichen. An insgesamt 13 TopRope Umlenkungen verteilen sich 26 professionelle Kletterrouten in unterschiedlichen Schwierigkeitsgraden.

Standardgröße (Breite x Höhe): 16 m x 7,50 m, Kletterfläche: 135 m²

09352 auf Anfrage

Stück



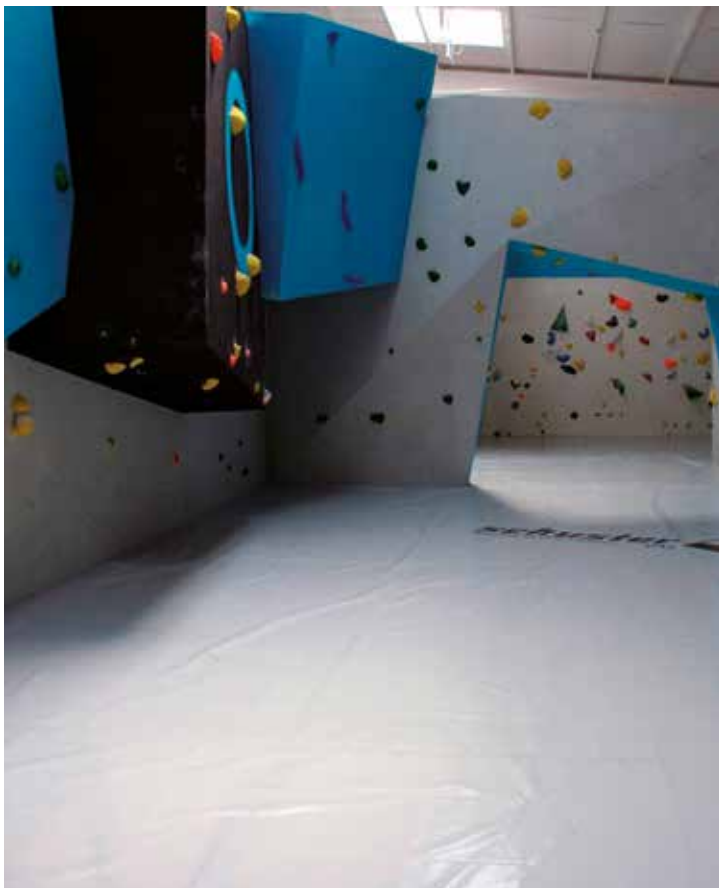
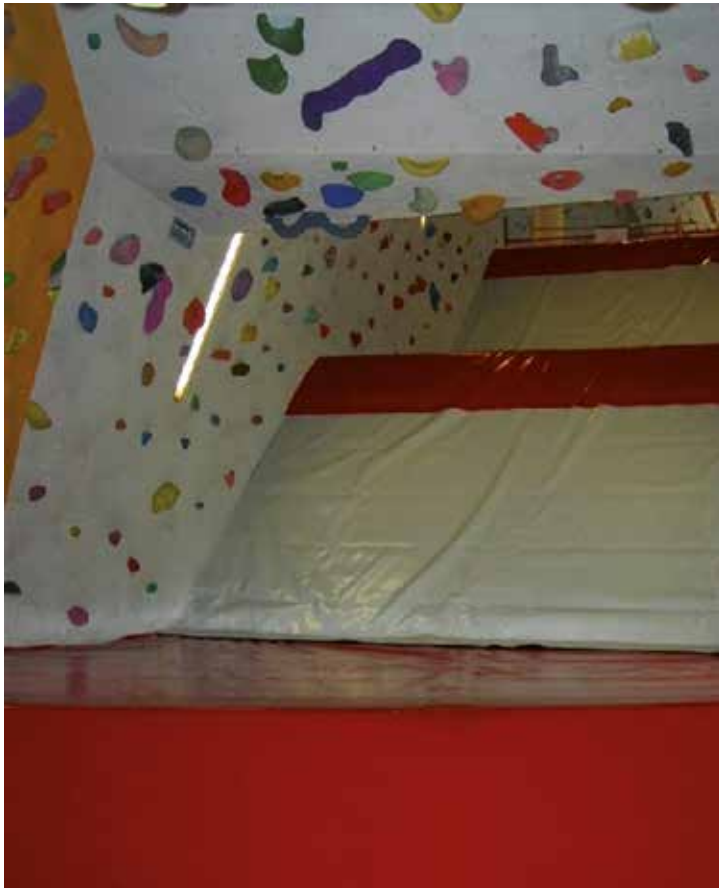

Bouldermatte Exklusiv

Boulderräume sind selten nur so gross wie eine Matte von 3 x 2 m. Daher bieten wir Ihnen die ideale Mattenlösung für Ihre Anlage. Egal ob rechtwinklig, rund, schräg, mit Absatz oder für den Aussenbereich, wir bieten Ihnen die entsprechende Lösung. Die Bouldermattenfläche Exklusiv ist mit einer Plane aus einem besonders hochleistungsfähigen und hochwertigen Planenstoff mit 900g/m² Gewicht, welche auf die Ober- sowie Sichtseiten auf den Kern geklettet wird, bedeckt. Grosse Flächen können so ohne lose Fugenbänder ausgelegt werden. Alle Nähte und Klettverbindungen sind hochfrequenzverschweisst. Verschleissanfällige Reissverschlüsse und Nähte entfallen komplett, wodurch eine höhere Lebensdauer der Plane erreicht werden kann.

☎ 08930 auf Anfrage

qm

Patentiertes Verbindungssystem

Der Kombikern ist mit einer oberen festen Schicht aus PE und einer weicheren Unterschicht aus PU-Schaum RG 23 gefertigt. Die Kerne haben ein Gebrauchsmuster geschütztes S-Verbindungssystem, um fugenlose Mattenflächen zu erhalten. So bieten diese Matten die grösstmögliche Sicherheit vor Verletzungen, denn der feste Sitz der Mattenkerne ist durch das Verbindungssystem in S-Form beständig. Ein Verkeilen der Kerne durch den Gebrauch des Sportlers ist somit nicht mehr möglich.



Outdoor Boulderanlage Drachenfels

Outdoor Boulderanlage für Spiel,- und Pausenplätze, Kindergärten, Campingplätze, Schwimmbäder, Parks... Die Wand kann überall auf einem vorhandenen Fundament aufgestellt werden. Auf den wetterfesten und witterungsbeständigen Kletterpaneelen sind 5 Klettergriffe je m² Kletterfläche montiert und laden zum Klettern ein. Die Unterkonstruktion gewährt höchste Standsicherheit und wird auf einem bauseitigen Fundament verankert. Die Kletterwand verfügt über 22 m² senkrechte, geneigte sowie überhängende Kletterflächen.

- (BxLxH) 1,0 x 3,75 x 2,5 m, plus Dach
- wetterfest und UV-Licht beständig
- inkl. Leimholz-Unterkonstruktion und Dach
- freistehend, d.h. allseitig bekletterbar
- inkl. 121 Klettergriffe
- Bauseitig ist ein Fundament sowie ein Fallschutz vorzusehen
- Optional mit diebstahlhemmenden Spezialschrauben

09360 auf Anfrage

Stück



Outdoor Boulderanlage Siebengebirge

Grosse Outdoor Boulderanlage für Spiel,- und Pausenplätze, Kindergärten, Campingplätze, Schwimmbäder, Parks... mit hohem Aufforderungscharakter. Die Wand kann nahezu überall auf einem vorhandenen Fundament aufgestellt werden. Auf den wetterfesten und witterungsbeständigen Kletterpaneelen sind 5 Klettergriffe je m² Kletterfläche montiert und laden zum Klettern ein. Die Unterkonstruktion gewährt höchste Standsicherheit und wird auf einem bauseitigen Fundament verankert. Die Kletterwand verfügt über 33 m² senkrechte, geneigte sowie überhängende Kletterflächen.

- (BxLxH) 1,0 x 6,25 x 2,5 m, plus Dach
- wetterfest und UV-Licht beständig
- inkl. Leimholz-Unterkonstruktion und Dach
- freistehend, d.h. allseitig bekletterbar
- inkl. 177 Klettergriffe
- Bauseitig ist ein Fundament sowie ein Fallschutz vorzusehen.
- Optional mit diebstahlhemmenden Spezialschrauben.

09362 auf Anfrage

Stück

Boulderwand TYP-I

Oberfläche in Schieferplattenstruktur. Gerade und gebogene Elemente kombinierbar. Kletterfläche je Element: (BxH) 1.40 x 2.40 m. Die Positionen der Griffe können geändert werden und zusätzliche Griffe können jederzeit montiert werden!

Das Gerüst bilden feuerverzinkte Stahlrohre (ca. 300 cm lang, Ø 101 mm), die in ein Fundament von 80 x 80 x 80 cm einbetoniert werden. Die Platten aus 5 cm starkem Polymerbeton werden mit Hilfe der seitlich angebrachten Hülsen über die Stahlrohre gesteckt und befestigt. Die Klettergriffe aus Kunstharz mit Quarzsandoberfläche werden verschraubt, als Diebstahl- und Verdrehschutz können diese aber zusätzlich angeklebt werden. Das Modulsystem ermöglicht viele Aufbauvarianten und spätere Erweiterungen.

Boulderwand TYP-I

Beidseitige Kletterfläche ca. 15 m², Masse (BxH): ca. 3.10 x 2.40 m. Diese Wand besteht aus 3 Stützen, 4 geraden oder gebogenen Kletterplatten und 96 Griffen.

 **70782 2-teilig auf Anfrage** **Stück**

Boulderwand TYP-I

Beidseitige Kletterfläche ca. 22 m², Masse (BxH): ca. 4.65 x 2.40 m. Diese Wand besteht aus 4 Stützen, 6 geraden oder gebogenen Kletterplatten und 144 Griffen.

 **70783 3-teilig auf Anfrage** **Stück**

Boulderwand TYP-I

Beidseitige Kletterfläche ca. 30 m², Masse (BxH): ca. 6.20 x 2.40 m. Diese Wand besteht aus 5 Stützen, 8 geraden oder gebogenen Kletterplatten und 192 Griffen.

 **70784 4-teilig auf Anfrage** **Stück**

Boulderwand TYP-I

Beidseitige Kletterfläche ca. 37 m², Masse (BxH): ca. 7.75 x 2.40 m. Diese Wand besteht aus 6 Stützen, 10 geraden oder gebogenen Kletterplatten und 240 Griffen.

 **70785 5-teilig auf Anfrage** **Stück**

Boulderwand Typ III- Wandelement

Kletterfläche ca. 2.95 m². Masse: (BxH) 2.36 x 1.25 m,

Diese Wand besteht aus 2 Kletterwandplatten inkl. feuerverzinktem Stahlrahmen und 20 Griffen.

Erweiterung in der Breite um jeweils 1.25 m problemlos möglich, auch lieferbar mit Überhang.

 **70710 auf Anfrage** **Stück**

Boulderwand Greifenstein

Grosse feststehende Outdoor Boulderwand für weiterführende Schulen. Die Boulderwand verfügt über einen grossen, 2,48 m breiten, Überhang. Zusätzlich befinden sich noch 3 Kletterstrukturen (kleine und grosse Pyramide und eine Struktur in Form eines Diamanten) auf der Kletterfläche. Paneelen aus hochwertigen, 21 mm starken Multiplexplatten mit Quarzsand-Harz Oberfläche mit einer Versiegelung speziell für den Aussenbereich. Einschlagmuttern und Befestigungsschrauben für die Klettergriffe sind aus Edelstahl. Das Dach besteht aus einer witterungsbeständigen Siebdruckplatte.

(BxH) 9,92 x 2,98 m, Kletterfläche ca. 33 m², Inkl. 180 Schulklettergriffe (bunt gemischt).

Als Farben stehen 11 Farben ähnlich RAL-Tabelle zur Verfügung.

09364 auf Anfrage **Stück**

Outdoor-Boulderwände aus Polymerbeton

Klettern an künstlichen Wänden hat sich zu einer echten Trendsportart entwickelt. Ein Spass, der von Kindern Konzentration, Kraft und Körperbeherrschung fordert und zur Sensibilisierung der Körperwahrnehmung beiträgt. Klettern ohne Seilsicherung und ohne Aufsichtspflicht ist erlaubt. TYP I kann überall dort aufgestellt werden, wo die feuerverzinkten Stahlstützen einbetoniert werden können.

TYP III werden mittels einem feuerverzinkten Stahlrahmen (HxB) 235,5 x 123 cm an bestehende Wände montiert. Die 3 cm starken Platten aus wetterfestem Polymerbeton werden auf diesem Gerüst verschraubt

Klettergriffe aus Kunstharz mit Quarzsandoberfläche können jederzeit hinzugefügt werden.

Spätere Erweiterungen sind bei beiden Typen dank des Modulsystems möglich.

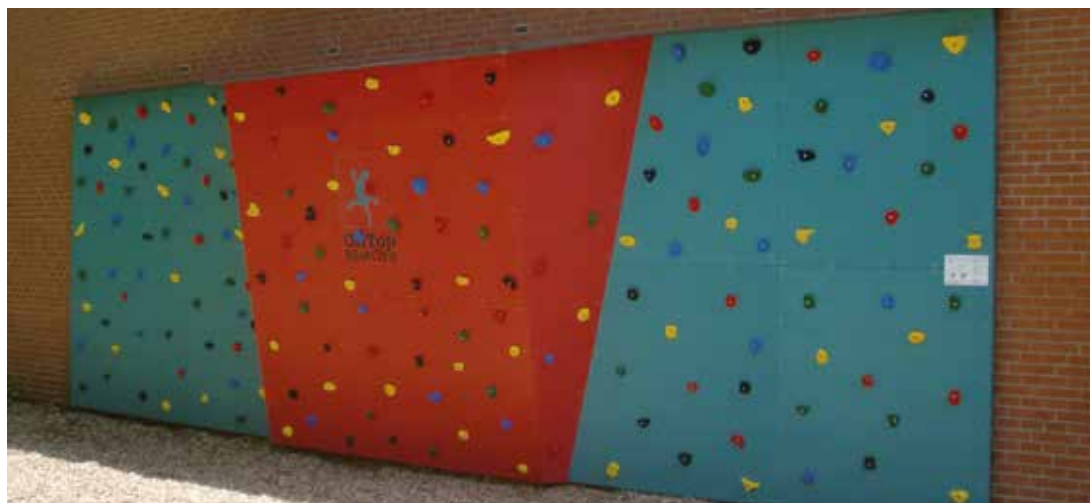
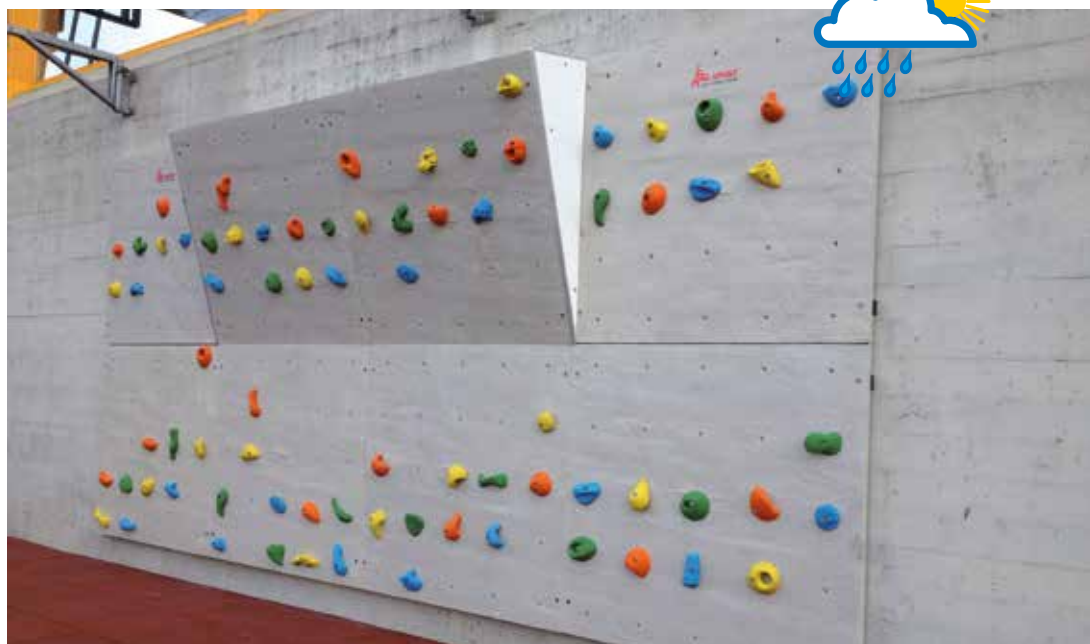



Klettergriffset „Ziffern“

10 Kinderklettergriffe, massgeschneidert auf die besonderen ergonomischen Anforderungen von Kinderhänden. Auf den 10 Griffen sind die Ziffern 0-9 herausgemeisselt. Dadurch haben Kinder und Lehrer eine Vielzahl von Möglichkeiten im spielerischen Umgang mit der Kletter-/ Boulderwand.

09375 **Set 92.-**



Klettergriffset „Das grosse ABC“

26 Kinderklettergriffe, massgeschneidert auf die besonderen ergonomischen Anforderungen von Kinderhänden. Auf den 26 Griffen sind jeweils Buchstaben herausgemeisselt. Dadurch haben Kinder und Lehrer eine Vielzahl von Möglichkeiten im spielerischen und pädagogischen Umgang mit der Kletter-/ Boulderwand.

09377 **Set 246.-**



Schulklettergriffset „Leicht A“

15 grossformatige Schul-Klettergriffe und Tritte

Farbe: bunt gemischt oder einfarbig **09380** **Set 183.-**



Schulklettergriffset „Leicht B“

15 grossformatige Schul-Klettergriffe und Tritte

Farbe: bunt gemischt oder einfarbig **09381** **Set 179.-**



Schulklettergriffset „Mittel A“

15 mittelgrosse Schul-Klettergriffe und Tritte

Farbe: bunt gemischt oder einfarbig **09382** **Set 139.-**



Schulklettergriffset „Schwer A“

15 mittelgrosse und kleine Schul-Klettergriffe und Tritte

Farbe: bunt gemischt oder einfarbig **09383** **Set 137.-**



Edelrid Klettergurt Austin

Easy-Glider-Schnallen für komfortables und sicheres Anlegen des Gurtes, Beinschlaufen mit R/L-Kennzeichnung. Verschiebbares Hüftpolster zur Zentrierung von Einbindepunkt und Materialschlaufen. Abriebschutz aus Kunststoff für erhöhte Lebensdauer im Einbindepunkt. Mit 2 hochfesten Materialschlaufen. Gr. S: Farbe pebbles-violet, Taillenumfang 61-88 cm, Oberschenkelumfang 49-59 cm. Gr. L: pebbles-oasis, 78-105 cm, 59-69 cm.

D4656 Gr. S **Stück 96.-**
D4657 Gr. L **Stück 96.-**



Klettergurt Edelrid FINN LITE

Leichter Klettergurt für ambitionierte Kinder und jugendliche Sportkletterer. Laminierte Konstruktion für ideale Kraft- und Lastverteilung, Mesh-Polsterung für optimalen Tragekomfort. Eine 15 mm Slide Block-Schnalle sorgt für komfortablen und sicheren Sitz. Mit zwei Material- und einer Chalk Bag-Schleufe. Für Taillenumfang 55-70 cm, Beinschlaufen für 35-42 cm. Gewicht 210 g.

D4685 Size XS **Stück 69.-**



Komplett-Klettergurt Edelrid SOLID

Klassischer, leichter und voll verstellbarer Komplett-Klettergurt. Steck-Klemm-Schnallen an den Beinschlaufen ermöglichen ein einfaches Anlegen des Gurtes. Zudem unterscheiden sich Hüft- und Brustgurt farblich und die Beinschlaufen sind mit links und rechts gekennzeichnet. Mit zwei asymmetrischen Materialschlaufen.

D4683 Gr. S **Stück 106.-**
D4684 Gr. L **Stück 106.-**



Sicherungsgerät

Kompaktes, ultraleichtes Sicherungs- und Abseilgerät für Halb- und Zwillingsseile. Zum Sichern des Vorsteigers, von ein oder zwei Nachsteigern und zum Abseilen geeignet. Robuste Bauweise aus abriebfestem Edelstahl, minimales Gewicht durch optimale Formgebung. Die besonders hohe Bremswirkung unterstützt den Sichernden beim Auffangen des Sturzes im Vorstiegsmodus. Zusätzliche Öse für einfaches Entriegeln des Gerätes im Nachstiegsmodus mittels Karabiner. Schnelleres Seilausgeben im Vorstieg durch Offenhalten des Geräts mit dem Daumen möglich. Für Halb- und Zwillingsseile von 6,9 - 8,5 mm Durchmesser.

D4627 Jul **Stück 51.-**



Sicherungs- und Abseilgerät Mega Jul

Vielseitiges Sicherungs- und Abseilgerät aus Edelstahl-Feinguss für eine lange Lebensdauer. Zum Sichern des Vorsteigers, von ein oder zwei Nachsteigern und zum Abseilen geeignet. Minimales Gewicht durch optimale Formgebung. Die besonders hohe Bremswirkung unterstützt den Sichernden beim Auffangen des Sturzes im Vorstiegsmodus. Zusätzliche Öse für einfaches Entriegeln des Gerätes im Nachstiegsmodus mittels Karabiner. Schnelleres Seilausgeben im Vorstieg durch „Offenhalten“ des Geräts mit dem Daumen möglich. Für Seile von 7,8 bis 10,5 mm Durchmesser.

D4628 **Stück 51.-**



Edelrid Sicherungsgerät Eddy

Intuitiv zu bedienendes halbautomatisches Sicherungsgerät mit unterstützender Bremskraft für das Sport- und Indoorklettern. Panikfunktion für zusätzliche Sicherheit beim Ablassen (Gerät blockiert automatisch, wenn der Hebel zu weit nach hinten durchgezogen wird). Grosser Ablasshebel für ein kontrolliertes und gleichmässiges Ablassen. Logische Seilführung und graphische Darstellung der korrekten Anwendung auf dem Gerät. Für Seildurchmesser von 9 bis 11 mm.

D4629 **Stück 174.-**



Seilsack

Hochwertiger Seilsack mit zwei Seilaufnahmen, komfortablen Schulterträgern und einem effizienten Schnellverschluss-system.

D4606 Edelrid Liner **Stück 37.-**



Indoor-Sicherungsseil

Hochbelastbares Seil mit dynamischen Eigenschaften für sicheres Klettern. Äusserst starke Scheuerresistenz und extrem lange Lebensdauer bei uneingeschränkter hoher Flexibilität. Stärke: 10,5 mm.

D1608 30 m **Stück 168.-**
D1609 40 m **Stück 221.-**

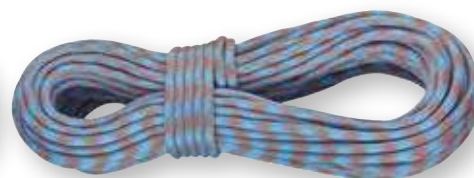

Kletterseil

Klassisches und zuverlässiges Einfachseil mit angenehmem Handling. Zum Sport- und Topropeklettern und für den Einsatz im Innenbereich geeignet. Ø 10 mm.

D4602 30 m **Stück 118.-**
D4603 40 m **Stück 160.-**
D4604 60 m **Stück 225.-**

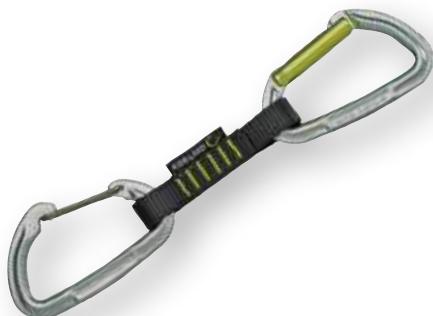

Express-Set Edelrid SLASH WIRE SET

Robuster Karabiner mit Key Lock-Verschluss für optimales Handling beim Ein- und Aushängen, leichter Drahtschnapper im unteren Karabiner für ein geringeres Risiko des Whip-Lash-Effekts. 16 mm Polyestererschlinge. Gewicht 88 g.

D4675 **Stück 18.-**



HMS Karabiner Edelrid Screw

Universell einsetzbarer HMS Karabiner mit Key Lock-Verschluss. In H-Profil-Ausführung, sehr leicht und mit optimalem Handling beim Ein- und Aushängen. Gewicht 65 g.

D4676 Screw **Stück 22.-**
D4677 Twist-Lock **Stück 29.-**



Schraubkarabiner Edelrid PURE SCREW

Idealer Schraubkarabiner mit Keylock-Verschluss zur Verwendung mit Sicherungsgeräten oder zur Fixierung am Standplatz. Gewicht 43 g.

D4678 **Stück 17.-**



TopStop® Seilbremse

Die TopStop® Seilbremse sorgt für mehr Sicherheit des Kletternden, indem durch die Vereinfachung des Sicherens mögliche Fehlerquellen – wie falsches Einführen des Seiles in das Sicherungsgerät oder unkorrekte Anwendung der Sicherungstechnik – minimiert werden. Bei der TopStop treten die oben genannten Fehler aufgrund ihres extrem einfachen Handlings erst gar nicht mehr auf, da zum einen kein besonderes Sicherungsgerät mehr benötigt wird und zum anderen auch keine spezielle Sicherungstechnik erforderlich ist. Das Seil wird - anders als bei herkömmlichen Umlenkungen – nicht nur einfach, sondern mehrfach über Rollen geführt. Dadurch wird der vom Sichernden aufzubringende Kraftaufwand beim Abseilen auf ca. 1/10 des Gewichts des Kletternden reduziert. Das bedeutet: Ein 70 kg schwerer Mensch erzeugt nur noch ungefähr 7 kg Zug am Seilende des Sichernden. Daraus ergibt sich, dass nunmehr auch die Gewichts Differenz der Kletterpartner keine grosse Rolle mehr spielt, da auch ein sehr leichter Mensch einen schweren mühelos mit der TopStop® sichern kann.

09370 Outdoor **Stück 960.-**
09371 Indoor **Stück 815.-**



Chalk Bag Edelrid

Leichtes Chalk Bag aus Ripstop Nylon. Staubdichter Kordelverschluss und Fleece-Innenfutter. Mit Befestigungsösen, Bürstenhalterung und Gurtband. Gewicht 180 g.

D4680 **Stück 38.-**



Rock Empire Chalkbag

Magnesiumbeutel aus Nylonmaterial.

D4658 **Stück 17.-**

Magnesiumwürfel - Chalk

Magnesiumwürfel, 56 g

D4621 **Stück 5.-**

Magnesiumball - Chalkball 35 g

Bietet geringeren Verbrauch und weniger Verschmutzung gegenüber des Magnesiumwürfels.

D4622 **Stück 5.-**



Chalk Edelrid (Magnesiumcarbonat)

Hochwertiges Magnesiumcarbonat sorgt für optimalen Grip - sowohl in der Kletterhalle als auch am Fels. Inhalt 300 g.

D4682 **Stück 18.-**

Chalk Balls Edelrid

Mit Magnesiumcarbonat gefüllte Chalk Balls sorgen für weniger Staubentwicklung in Boulder- und Kletterhallen. 2 x 30 g.

D4681 **Stück 10.-**



Sicherungs-Umlenkette

- Umlenkstation in V-Form mit zwei Sicherungspunkten
- Zwei gegenläufige Umlenkkarabiner
- Für Toprope Betrieb und Vorstiegsklettern geeignet
- Edelstahl- und verzinkte Ausführung
- Für Outdoor geeignet
- Festigkeit: 2500 kg

D1599 Edelstahl **Stück 102.-**
D1598 Verzinkt **Stück 81.-**

A

Abdeckblech 343
 Abfallkorb 67•344
 ABS-Powerball 25•257
 Abselgerät 380
 Absperband 365
 Absprungbalken 343
 Absprungsplatte 343
 Abstossbalken 355
 Abtrenngitter 60
 Abwurfing 355
 Abziehbesen 115
 Activi-T-Blanket 157•198
 Adapter 96
 AERO-STEP XL 254
 Aero-Step® 254
 Aerobic Hanteln 273
 Aerobic Step 277
 Aerobic Step WORKOUT 277
 AEROBIE Flying-Ring 197
 AEROBIE Super-Disc 197
 aeroSling 296
 Air Parcours 147
 Airball 15
 AirRoll 214
 AirTrack 217
 Aktivitätsringe 154•192
 Akupunkturadeln Classic 314
 alge 70
 Allzweckbox 28
 Alu-Mutterstücke 76
 Anlaufbahn 344
 Anlaufmarken 342•365
 Antennen 100
 Anti-Aggressions-Baumstamm 168
 Anti-Aggressionsschläger 168
 Anti-Aggressionssticks 168
 Antikipp-Sicherung 77
 Anzeigetafel 48
 Aqua nordicJET 335
 Aqua Step 331
 Aqua-Disk 334
 Aqua-Jogging 331
 Aqua-Kickbox-Handschuh 334
 AQUA-STEP 331
 Arbeitsblock 47
 Armbinde 49
 Assistenten-Fahne 48
 Aufbewahrungskorb 332
 Aufhängeösen 243
 Aufhängevorrichtung 243
 Aufrauhschiene 115
 Aufrollkern 215
 Austauschhüllen 210
 Auswechselfafel 48

B

Backnobber II 314
 Badekappen 324
 Badeschlauch 326
 Badminton Netze 128
 Badminton Set 184
 Badminton-Rackettasche 127
 Badminton-Schulset 126
 Badmintonpfosten 129
 Badmintonracket 126
 Badmintonshuttle 127
 Bahnen-Zähler 338
 Balance Board 253
 Balance Igel 146
 Balance Kreisel 253
 Balance Pad 244
 Balance Step 253
 Balance Trainer 255
 Balance-Box 147
 Balance-Kreisel 249•322
 Balance-Stein 146
 Balancebrett 193•251
 Balancekissen 247
 Balancekreisel 50 250
 Balancewippen 175
 Balancier-Tau 146
 Balancier-Wippe 226
 Balancierbalken 223
 Balancierbaustein 146
 Balancierbrett 223
 Balancierbrett Looping 150
 Balancierbrett Maxi Disc 151
 Balancierbrett Race 150
 Balanciergeräte 146
 Balancierkugelbahn 151
 Balancierteller 194
 Balanco Set 150
 Balanza Kreisel 253•323
 Ball Halter 25•257
 Ball-Dicht 26
 Balletstangen 239
 Balletstangen-Wandhalter 239
 Ballfangzaun 94
 Ballfüllpistole 26
 Ballgestell 27•61
 Ballhalter 24•256
 Ballkissen 246
 Ballkompressor 26
 Ballnetz 27•29
 Ballnetze 27•29
 Ballonpumpe 159
 Ballschale 25•257

Ballschrank 58
 Balltasche 9•29
 Balltragestab 185
 Balltransportwagen 28
 Ballwagen 27
 Bandmass 342•363
 Barren 204
 Barren-Einlegematte 204
 Barrenholme 204
 Barrenholmpolster 204
 Baseball 142
 Baseball-Set 142
 Baseballschläger 143
 Basketball 9
 Basketball-Anlage 104
 Basketball-Ball 8
 Basketball-Brett 107
 Basketball-Brett Mini 110
 Basketball-Kettennetz 106
 Basketball-Kids 9
 Basketball-Korb 106
 Basketball-Netz 111
 Basketball-Ständer 105
 Basketball-Wandgestell 109
 Basketballkorb 106
 Bassalo 178
 Batting Tee 142
 Baukasten 155
 Baumodul 228
 Baumwolltuch 157•238
 BEACH CATCH BALL 181
 Beach Soccer 89
 Beach Soccer Ball 4
 Beach Volleyball 6
 Beach-Handball 89
 Beach-Soccer-Court 83
 Beach-Soccer-Tor 89
 Beach-Volleyballpfosten 103
 Beachsoccer 89
 Beachvolleyball 102
 Beachvolleyball-Spielfeldmarkierung 102
 Bean-Bag 195
 BECO Power-Stick 334
 BECO UniversalRing 335
 Beco® Schwimmweste Sealife 326
 Befestigungswinkel 365
 Behälter 27
 Beinschwimmer 331
 BElegx 335
 Beschwerungsgewicht 84
 BÉtomic 335
 Bilibo 152
 Blackroll 263
 BLOCKX-Stecker 155•340
 Boccia 187
 Boden-Schutzmatte 305
 Bodenhülse 103•131
 Bodenhülsendeckel 96•99•101•103•113
 Bodenmarkierung 171
 Bodenrahmen 74
 Bodenturnmatte 214
 Bodenverankerung 77
 bÖdrum 258
 Body Tube 269
 Body-Bar 275
 Body-Bar Gewichtsstange 275
 BODYPUMP 274
 Bohnensäckchen 161•236•313
 Bolzplatztor 88•98
 Bongo 166•237
 Boomwhacker Basic 338
 Booster Board 211
 Bosu® PowerStax 255
 Boulderplatte 377
 Boulderwand 379
 Boulderwand Greifenstein 379
 Boule/Pétanque 187
 Bowling 186
 Boxbandagen 371
 Boxen 373
 Boxhandschuhe 373
 Boxing Base 169
 Boxplattform 373
 Boxsack 372
 Boxsäcke 373
 Bremsfallschirm 41
 Bumerang 197
 Burner Ball 20

C

Catch Ball 179
 CESTA Flip-Toss 181
 Chalk 381
 Chalk Bag Edelrid 381
 Chalkball 381
 Chiffon-Tücher 157•238
 Cigarbox 194
 Clipboard 47
 CM-Band 268
 Coach-Board 47
 Core Bag 278
 CORE BOARD 276
 Cornerflagge 92
 CORONA 242
 CORONELLA 242•330
 Crossboccia 187
 CUBE 221

D

Dame-Spielsteine 188
 Damespiel 188
 Deckel 76
 DEUSER-Band 41•236•269
 Devil Stick 194
 Devil Stick-Handstäbe 194
 Devil-Stick 194
 Diabolo 195
 Diabolo HARLEKIN Medium 195
 Digi-Flex 312
 Diskus 356
 Diskus Schutzgitter 354
 Diskus-Schutznetz 354
 Diskus-Ständer 356
 Disziplinarkarten 48
 Doppelballetstange 239
 Dosenwurfspiel 178
 DOUBLE DUTCH-SCHWINGSEIL 234
 Dragonskin® Softball 12
 Drahtseil 94
 Dreh-Wippbrett 50 Vario 251
 Drehhocker 317
 Drehhocker 317
 Drehwirbel 232
 Dreiviertelrolle 318
 DRIBBLE STICK 108
 Drückerbank 302
 Drums Sticks 258
 Dummys 44
 Dynair® Ballkissen Pro 247
 DYNAIR® Extreme 246
 Dynamax Medizinball 278
 Dynamic Drums Ball 258
 DynaPad 335

E

Edelrid Sicherungsgerät 380
 Einlegebrett 343
 Einrad 175
 Einrad-Ständer 175
 Einstichkasten 350
 Einweg-Überschuhe 339
 Eisbox 314
 Eishockey Puck 141
 EL NUDDO 21•179•293
 Elastiband 268
 Elastikschnur 341
 Eleiko 285
 Eleiko IWF Weightlifting Training Bar NxG 284
 Eleiko Kettlebell 283
 Eleiko Olympic WL Gürtel 281•288
 Eleiko Performance Weightlifting 284
 Eleiko Vulcano Scheibe 284
 Eleiko Wettkampfscheibe 287
 Elektronische Anzeigetafel 70
 Erdanker 77
 Ersatzfederbusch 183
 Erste-Hilfe 62
 Erste-Hilfe-Koffer 62
 Erzi Balancierbrett Thera 150

F

Fächerschrank 53
 Fähnchen 92
 Fähnchen für Grenzstangen 92
 Fähnchenleine 338
 Fahrbare Abdeckung 348
 Fandango Striker 168
 Faustball 131
 Faustball-Gurtband 131
 Faustballband 131
 Faustballständer 131
 Fausthantel 273
 Fausthantelsatz 272
 Featherball-Schläger 184
 Feder-Verschluss 286
 Federbrett 32 252
 Federfussball 43•182
 Federfussball Spiel-INN 182
 Federverschlüsse 274•280
 Fehlstartleine 338
 Fehlstartleine 338
 Feldhockey 140
 Feldhockeytor 140
 Fingertrainer 311
 Fit Sticks 258
 Fitness Ankle-Tube 269
 Fitness Taue 290
 Fitness Trampolin 265
 Fitness Tube 269
 Fitness Tube TONER 269
 Fitness- und Therapiekreisel 249•322
 Fitness-Ball 24•256
 Fitness-Matte 240
 Fitnessmatte 242
 Fitnesswürfel FITW 246
 Flachbank 288
 Flachring 372
 Flag Football 31•132
 Flaschenzug 128
 Flash Cups 192
 Flex Ball 18•160
 FlexOring 261
 Flick-Flack Trainer 200•207
 Flip Stripes-Keule 194
 Flipchart 63

Flossen 325
 Flowin® Sport 270
 FlowTonic® Pads 270
 Flugring 196
 Fluss-Steine 148
 Fnoodle 333
 Fördermaterial 162
 Footbag 14•43•182
 Footbag Eggi 182
 Football 21•132
 Footvolley-Ball 182
 Freiland-Tischfussball 116
 Freiland-Würfel 188
 Frisbee 196
 Fun-Wipp 172•192
 Funball 88
 Funball-Tor-Transportwagen 135
 Functional Bag 278
 Functional Hurdle 293
 Funoodle 333
 Fuss-Regenerationsmatte 149•322
 Fussball-Mini 43
 Fussball 43
 Fussball Billard-Set 196
 Fussball Rolltafel 47
 Fussballtennis 43
 Fussballtor 78
 Fussballtornetz 76
 Fusspumpe 26
 Fusswalzen 149•322
 Fussweg 146
 Fusswippen 250
 Futsalball 3

G

Garage 348
 Garderobenleiste 57
 Garderobenschrank 56
 Geisterwand 149
 Gelenk 35
 Gerätewagen 332
 gerippter Wurfball 358
 Getra® Wurfhammer 357
 Gewichtsmanschetten 271
 Gewichtsstange 275
 Gitterleiterwand 224
 Glasfaser Ersatzstab 232
 Globus-Ball 158
 Glocke 372
 Glockenbälle 22
 Goalie-Ball 4
 GOALSHOT 44
 GONGE Kreisel 152
 Gonge® Karussell 153
 Grenzstange 92
 Griffband 114
 Grossraum-Schliessfachschrank 55
 Grundbrett 164•165
 Gummi-Diskus 341
 Gummi-Flex Ball 18•160
 Gummitwist 187
 Gymnastik-Box 191
 Gymnastik-Faltmatte 241
 Gymnastik-Springseile 170•185•231•235
 Gymnastik-Taktschläger 237
 Gymnastikbälle 22•231
 Gymnastikball 22
 Gymnastikband 232
 Gymnastikhocker 317
 Gymnastikkeulen 234
 Gymnastikkreis 236
 Gymnastikmatte 242
 Gymnastikmatte PROFi GYM 240
 Gymnastikmatten 243
 Gymnastikreifen 233
 Gymnastikschlauch 235
 Gymnastikschnüre 236
 Gymnastikstabhalter 61
 GYMSTICK 270

H

Hängenetz 139
 Haftmagnete 63
 Hakenband 215
 Halbkugel-Malfuss 35
 Halbrolle 318
 Hallen-Diskus 356
 Hallen-Handballtor 97
 Hallen-Kugeln 359
 Hallenfussball 3
 Hallenfussball-Bande 95
 Hallenfussballtor 95
 Hallenhockey 141
 Hallenhockeybande 141
 Hallenhockeytor 141
 Haltegurte 150
 Haltestab 365
 Haltetaschen 100
 Hammer Soft & Safe 341
 Hammerwurf-Schutznetz 354
 Hammerwurfeinlage 355
 Hammerwurfschutzgitter 354
 Hand XTrainer 311
 Handball 5•73
 Handball PRIMEO 5•73
 Handball-Tornetz 89•96•99
 Handballtor 96
 Handbesen 115
 Handfederball 183

Schutzhülle	48	Stabhochsprungständer	350	Trainings-Speer	360	Wettkampf-Gymnastikseil	170•185•231•235
Schutznetz	94	Stabilisator	40•251	Trainings-Volleyball	7	Wettkampfhürde	347
Schutznetzanlagen	64	Stabilisator Profi	251	Trainingsfussball	2•72	Wettkampfscheibe	285
Schutzpolster	64	Stabilitätstrainer	254	Trainingsgerät JUMP	42	Wettkampfspeer	361
Schwimm- und Spielflässe	329	StackMat	192	Trainingsgurt	41	Widerstandstrainer	41•292
Schwimm-Handschuhe	334	Ständer für Medizinbälle	23•279	Trainingshürde	34•42	Wikinger-Kubb	186
Schwimm-Manschetten	327	Stafettenstab	353	Trainingshürde TEAM	35	Wippbrett	322
Schwimmbrett	329	Stahlbandmass	342•363	Trainingshürden	37	WippSider	169
Schwimmbürste	324	Stahlfeder	212	Trainingshürden	41	WippWalker	169
Schwimmfallschirm	330	Standpfosten	94	Trainingsmesser	361	WIZZBALL	49
Schwimmflossen	325	Stapelgestalt	149	Trampolin	213	Woldecke	62•316
Schwimmgürtel Monobelt	327	Stapelhilfe-Set	24•256	Trampolino	159	Workbook	47
Schwimmhilfen	327	Startblock	345	Transportanhänger	84	Würfeln	318
Schwimmhilfen	327	Startkasten	352	Transportkoffer	48	Wurf- und Fangspiel mit Saugnapfball	181
Schwimmjogger	331	Startklappe	353	Transportrollen	76	Wurf- und Schlagbälle	358
Schwimmkappen	324	Startleinen	338	Transportwagen	210	Wurfball	358
Schwimmkragen	326	Startschiene	345	Trapez-Bock	227	Wurfboje	339
Schwimmleine	338	Stativdrehtafel	63	Trapez-Sprungkasten	200•228	Wurfhammer-Ständer	357
Schwimmleinenwagen	338	Stellringe	280	Trapezstange	205•222	Wurfring	185•236
Schwimmsprosse	336	Stelzen	174	Traumhöhle	167	Wurfscheibe	17•197
Schwingseile	234	Stelzenrollen	175	Treppe	229	Wurfscheibe BEE	197
Schwungtau	290	Steg	277	Triangel	237	Wurfscheiben	17•197
Schwungtuch	158	Stollen-Cleaner	92	Tribüne	66	Wurfstab	358
Selbstklebeziffer	32•365	Stoppuhr	46•363	TRIMM TRAMP	265	Wuschelball	18•181
SENSOBALL	19•313	Stoppuhren	364	Trimm-Top 50 Vario	250	WV-Hallen-Kugeln	359
Sicherheits-Zusatzgewicht fahrbar	77	Stosskugeln	359	Tualoop Set	186		
Sicherheitsabdeckungen	351	Strassenmalkreide	174	Tube RING	269		
Sicherungs-Umlenkette	381	Street Soccer Ball	4	Türreck	298		
Sicherungsgerät	380	Street Workout Station	385	Tumble Ball	18•160		
Siegerpodest	366	Street-Tor	88	Turnbock	215		
Signalhemd	31	Streetball-Anlage	104	Turnier-Tennisring	185•236		
SISSEL Pilates Roller PRO SOFT	261	Streethockey-Ball	141	Turnmatten	210		
SISSEL® Pilates Circle	261	Streethockey-Puck	141	Turnstäbe	34•233		
Sitzbank	112	Streethockeyschläger	140	Turnwand	224		
Sitzkissen	318	Strukturboden	148•320	Twister	263		
Skateboard	176	Stufenlagewürfel	319				
Skimmy	40•254	Stufenpodest	230				
Slackline	177	Superball	22•258				
Slalom-Tauchspiel	328	Superband	41•303				
Slalomstange	36	SUPERSOFT-Bälle	15				
Slam Ball	23•279	Sure Katchball	161				
SLASHPIPE	272	Swim Hand Paddles	334				
Slide Pads	270•292•294	SZ-Stange (Curlstange)	280				
Smashball®	282						
Soccerena-Court	85						
Sofcross	145						
Soft Hantel	273						
Soft-Hürden	340						
Soft-Wurfscheiben	17•197						
Softbälle	10						
Softball	143						
softX Halbrolle	319						
softX® Faszien-Set Pro	262						
Sommerski	172•187						
Spannreck	206						
Spannstufenbarren	205						
Spannvorrichtung	101						
Speckbrett	180						
Speed-Badminton	184						
Speedball	373						
Speedminton	130						
SPEEDROPE	294						
Speere	361						
Speerständer	360						
Spezial-Medizinball	21•357						
Spezial-Zugseile	334						
Spiegelwürfel	166						
Spiel- u. Gymnastik-Würfel	229						
Spiel-Sport-Mobil	189						
Spielbretter	107						
Spielbrettpolster	110						
Spiele-Kiste	190						
Spiele-Tasche	191						
Spielebox	190						
Spielerkabine	91						
Spielerpass-Tasche	49						
Spielerstuhlfuss	90						
Spielfass	154						
Spielkiste	175						
Spielfosten	133						
Spielteppich	167						
Spike Twin Roller	313						
Spoonerboard	175						
SPORDAS MAX™	9						
Spordas Move Cubes	161						
SPORDAS SpiderBall™	14•179						
Sportbox	227						
Sportgeräteschrank	58						
Sportkreisel	249						
Sportspiegel	239						
Spring- und Hüpfball	155						
Springseil	235						
Springseil Leder	371						
Springseil Profi	294•371						
Springseile	235						
Sprossenwand	222						
Sprüh-Kreide	174						
Sprungbrett	202						
Sprungbrettwagen	202						
Sprungkasten	201						
Sprungplatten	349						
Sprungstab	340						
Sprungtisch	203						
Sprungtuch	212						
Squeeze Ball	310						
Squeeze Egg	310						
Squelllet Ball	161						
SR-Assistenten-Fahne	48						
Stabhochsprung	351						
Stabhochsprunglatte	349						
Tablargestell	61						
Tafelschreiber	63						
Tafelschwamm	63						
Taktiktafel Tchoukball	134						
Taktile Scheiben	148						
Tamburin	166•237						
Tanzsack	157•238						
Tape	315•371						
Tauchblume	328						
Tauchfrosch	328						
Tauchpuppe	339						
Tauchreifen	328						
Tauchring	328						
Tauchstäbe-Set	328						
Tauchstein	328						
Tauchteller	328						
Tchoukball	42•134						
Tchoukball-Ersatzmaterial	134						
Tchoukballset komplett	134						
Teamspiel-Box	199						
Teamturn	198						
Teleskopstelzen	174						
Tennis	114						
Tennis Regulierband	113						
Tennis-Netzanlage	113						
Tennisball	114						
Tennisball Soft	10•114						
Tennisset	113						
Tennispfosten	113						
Tennisplatz	112						
Tennisplatz-Zubehör	112						
Tennisschläger	114						
Tennisschleppnetz	115						
Teppichfliesen	171						
Thera-Band	267						
Therapie-Knete	310						
Therapiekreisel	322						
Therapiestuhl	317						
Tiefschutz	370						
Time-Out Tafel	48						
Tisch-Gong	372						
Tischstopuhr	364•372						
Tischtennis	123						
Tischtennis-Bälle	125						
Tischtennis-Schläger	123						
Tischtennis-Schulset	117						
Tischtennis-Tisch	118						
Tischtennisbälle	117•125						
Tischtennisball	124						
Tischtennisnetz	118•121						
Tischtennisschläger	123						
Tischtennissoftball	10•125						
Tischtennistisch	119						
Togu Brasil	19						
TOGU Jumper	255						
TOGU Topanga	271						
Togu® Aero-Step® one	254						
TopStop	381						
Torhüterhandschuhe	137						
Torhütermaske	137						
Tornetze	77						
Torwand	45						
Torwandplane	139						
Trackboard	151						
Überschlag-Übungsrolle	200						
Übungs-Diskus	341						
Übungs-Speer	341						
Übungsbrett	109						
Übungsmatte	240						
Übungsschwebelbalken	202						
Übungsspeer	341						
ULTIMA-Basketball	15						
ULTIMA-Fussball	15						
ULTIMA-Handball	15						
ULTIMA-Volleyball	15						
Umkleidebank	57						
Umlenkette	381						
UNBALL	16						
Unihockey	137						
Unihockeyball	137						
Unihockeybande	138						
Unihockeyschaft	136						
Unihockeyschaufel	136						
Unihockeysel	136						
Unihockeystock	136						
Unihockeytor	139						
Unihockeytor-Transportwagen	139						
Unihockeytornetz	139						
UniversalRing	335						
Unterwassertrampolin	336						
Vario-Holm	200						
Vario-Kasten-Set	200						
Vario-Leiter	200						
Varussell	153						
Venenkissen	319						
Ventilöl	26						
Verbandschrank	62						
Vestimed® 50	252						
Vinyl-Base-Set	142						
Völkerball	20						
Volleyball	103						
Volleyball-Langnetz	101						
Volleyballnetz	100						
Volleyballpfosten	101						
Vorhängesprosse	222						
Vulcano Dumbbell	289						
Waboba Ball	14•160						
Wandablage	27						
Wandelndes A	174						
Wandhalter	61						
Wandschiene	128						
Wasser EXER Ball	334						
Wasserbälle	336						
Wasserball	337						
Wasserballkappen	337						
Wasserballtore	337						
Wassergraben-Abdeckung	352						
Wassergraben-Hindernis	352						
WAVE-KILLER Schwimmleine	338						
Waveboard	176						
Wawago	173						
Weichsprungmatte	209						
Weightlifting Bar	284						
Wellenrutsche	230						
Wendeweste	31						
Wettkampf-Gymnastikball	22•231						
Wettkampf-Gymnastikband	232						
Z-Ball	21•179•293						
Z-Garderobenschrank	55						
Zacharias-Latte	349						
Zacharias-Übungshürde	346						
Zählgerät	124						
Zahlentableau							

Akustik,- und Prallschutzwand (Wandverkleidung)

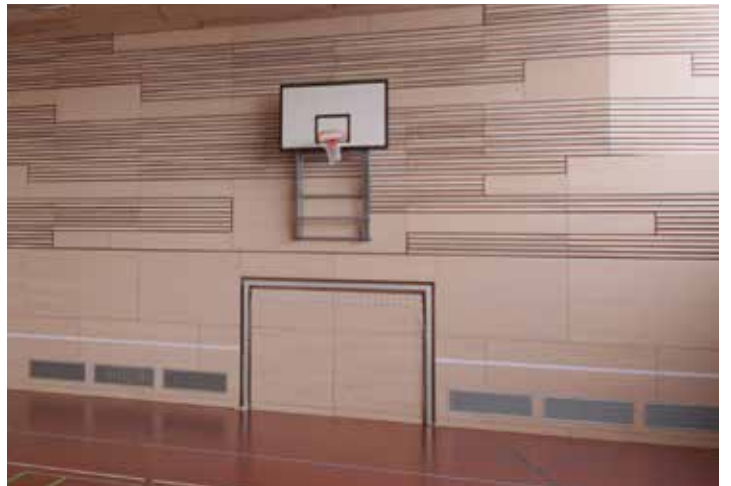

Ballwurfest und Anprallmindernd

Sandwichsysteme kombinieren die vorteilhaften Eigenschaften zweier Systeme:

Die unübertroffene Dämpfungswirkung punktelastischer Wandverkleidungen mit der grenzenlosen Gestaltungsfreiheit flächenelastischer Prallwandsysteme.

Ballwurfester und biegsamer Holzwerkstoff, der die unverzügliche Weitergabe der auftreffenden Energie an das Absorptions-

element garantiert. Eigens entwickelte Sandwichmittellage aus hochwirksamem Recycling-Schaum für den optimalen Kraftabbau. Das Ergebnis ist eine Verminderung der Verletzungsgefahr und eine ideale Ballreflexion für grenzenlose Spielfreude

Mit den gelochten Akustikplatten fühlt sich die Sporthalle oder der Gymnastikraum hörbar besser an.

Kontaktieren Sie uns, wir beraten Sie gerne vor Ort!

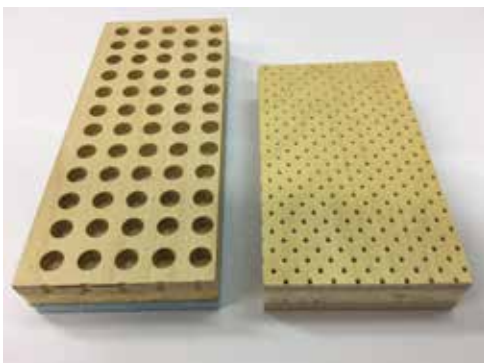

Prallschutz „high Performance“ akustisch hoch wirksam

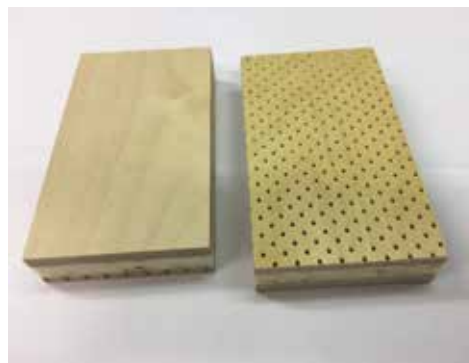

Prallschutz „Performance“ akustisch wirksam



Prallschutz „Standard“

Zutreffendes ankreuzen

Abgereist	Adresse ungültig	Unbekannt	Nicht abgeholt	Adresse unrichtig	Gestorben	2. Katalog
-----------	------------------	-----------	----------------	-------------------	-----------	------------

P.P.
6014

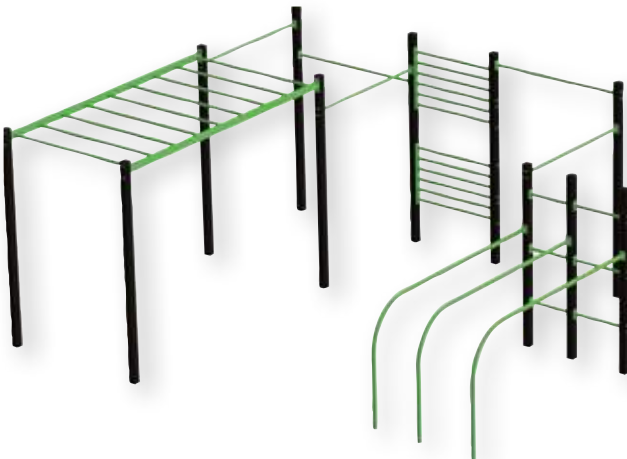

Street Workout Station M

- 5 Pull Up Bars in unterschiedlichen Höhen
- 1 Double Parallel Bars
- 1 Monkey Bar
- 1 Swedish Wall
- Gr. (LxBxH) 476 x 436 x 240 cm

S4194 auf Anfrage, zum Einbetonieren **Set**

S4195 auf Anfrage, zum Aufdübeln **Set**



Street Workout Station M LED

- 5 Pull Up Bars in unterschiedlichen Höhen
- 1 Double Parallel Bars
- 1 Monkey Bar
- 1 Swedish Wall
- Gr. (LxBxH) 476 x 436 x 240 cm

S4198 auf Anfrage, zum Einbetonieren **Set**

S4199 auf Anfrage, zum Aufdübeln **Set**

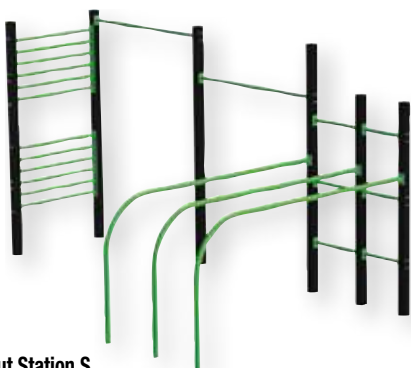

Street Workout Station S

- 2 Pull Up Bars in unterschiedlicher Höhe
- 1 Double Parallel Bars
- 1 Swedish Wall
- Gr. (LxBxH) 448 x 261 x 240 cm

S4192 auf Anfrage, zum Einbetonieren **Set**

S4193 auf Anfrage, zum Aufdübeln **Set**

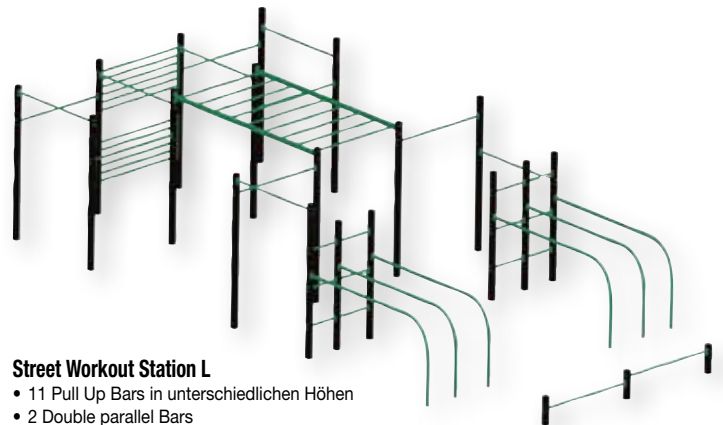

Street Workout Station L

- 11 Pull Up Bars in unterschiedlichen Höhen
- 2 Double parallel Bars
- 1 Monkey Bar
- 1 Swedish Wall
- Gr. (LxBxH) 1057 x 488 x 240 cm

S4196 auf Anfrage, zum Einbetonieren **Set**

S4197 auf Anfrage, zum Aufdübeln **Set**