

# 2017



## WIBA SPORT

6014 LUZERN

[www.wiba-sport.ch](http://www.wiba-sport.ch)

**WIBA SPORT** 6014 LUZERN

- Turnhalleneinrichtungen
- Turn,- und Sportgeräte
- Hallentrennwände
- Geräteraumtore
- Garderobeneinrichtung
- Montage und Unterhalt
- Planung und Beratung



WIBA SPORT Arena  
Turnwerkstatt Zentralschweiz

**Bestell-Hotline:**  
**041 - 250 80 80**

Von Montag - Freitag von  
8.00 - 12.00 Uhr und 13.30- 17.00 Uhr

**Bestell-Fax:**  
**041 - 250 80 10**

E-Mail: [info@wiba-sport.ch](mailto:info@wiba-sport.ch)

Internet: [www.wiba-sport.ch](http://www.wiba-sport.ch)

 **WIBA SPORT**  
6014 LUZERN

WIBA Sport AG • Spahau 1 • 6014 Luzern

#### Allgemeine Bedingungen

##### Preise

Alle Preise in Schweizer Franken, inkl. 8 % MwSt.

Für Bestellungen unter Fr. 50.- Auftragswert wird ein Kleinmengenzuschlag von Fr. 15.- erhoben.

Preis-, Farb- sowie Produkteänderungen behalten wir uns vor.

##### Sonderanfertigungen

Sonderanfertigungen werden nach Arbeits- und Materialaufwand berechnet. Sonderanfertigungen können nicht zurückgenommen werden.

##### Reklamationen

Reklamationen können nur innerhalb von 10 Tagen nach Auslieferung berücksichtigt werden.

Transportschäden sind vom Empfänger beim jeweiligen Transportunternehmen zu beanstanden.

##### Warenrücknahmen

Rücksendungen oder Teilrücksendungen setzen unsere Zustimmung voraus und können nur bis zu 10 Tage ab Lieferdatum berücksichtigt werden.

Für Rücksendungen, die nicht auf unser Verschulden zurückzuführen sind, wird für die Umtriebe 10 % des Warenwertes in Rechnung gestellt.

##### Lieferung

Die Lieferung erfolgt unmontiert ab Lager in Luzern, exkl. Porto und Verpackung.

Der Versand erfolgt auf dem uns am günstigsten erscheinenden Weg. Teillieferungen behalten wir uns vor.

##### Zahlungsbedingungen

Zahlbar innert 30 Tagen ab Rechnungsdatum, rein netto.

Mit einer mündlichen oder schriftlichen Auftragserteilung werden unsere allgemeinen Geschäftsbedingungen anerkannt.

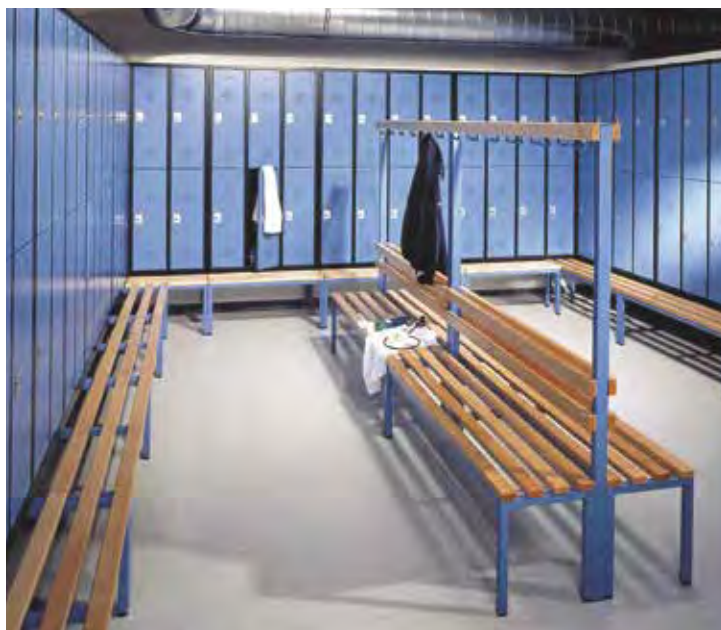

Objekteinrichtungen Seite 50



Outdoor Trainingspark Seite 301



Outdoor Boulderanlage Drachenfels Seite 378

Bälle und Ballzubehör	
Seite	2-29
Training und Vereinsbedarf	
Seite	30-49
Objekteinrichtungen	
Seite	50-71
Fussball- und Handballtore	
Seite	72-99
Volleyball und Beachvolleyball	
Seite	100-103
Basketball Systeme	
Seite	104-111
Tennis und Tischtennis	
Seite	112-125
Badminton, Faust- und Prellball	
Seite	126-131
Hockey, Base-, Tchouk- und Funball	
Seite	132-145
Sportspielgeräte und Psychomotorik	
Seite	146-201
Turnen, Gymnastik und Ballett	
Seite	202-239
Fitness und Funktional Training	
Seite	240-309
Therapiebedarf	
Seite	310-323
Wassersport	
Seite	324-339
Leichtathletik	
Seite	340-367
Kampfsport	
Seite	368-373
Klettern	
Seite	374-384

# Bälle und Ballzubehör



## Fussball SELECT Match

Match- und Trainingsball. Sehr populärer und strapazierfähiger Qualitätsball für alle Spielverhältnisse.

- Material: FPUS 1500
- Herstellung: Handgenäht
- Verwendung: Klubspiele und Training
- Zulassung: FIFA Inspected

**03350 Gr. 5** **Stück 58.–**



## Fussball SELECT Contra

Trainingsball in guter Qualität, eignet sich am besten auf Rasen. Patentierte „Zero-Wing“ Blase für optimale runde Form.

- Material: FPUS 1100
- Herstellung: Handgenäht
- Verwendung: Trainingsball

**03352 Gr. 5** **Stück 35.–**



## Fussball SELECT Brillant Replica

Wettkampf- und Trainingsball. Sehr guter Ball aus weichem PVC-Material.

- Material: PVC 1000
- Herstellung: Handgenäht
- Verwendung: Trainings-, und Wettkampfball

**03354 Gr. 4** **Stück 30.–**  
**03355 Gr. 5** **Stück 30.–**



## Fussball ERIMA Sensor Ambition EVO

Top Trainings-, und Matchball mit nahtloser und robuster Oberfläche. SPEEDCONTROL20: innovative ERIMA Panel-Konstruktion, geklebte Technologie. Underglass Microfaser PU: enorme Ballbeschleunigung und hohe Abriebfestigkeit, minimalste Wasseraufnahme bei Regen. ABS Ventil / Karbon-Latex-Blase mit 8 Flügeln.

**02480 Gr. 5** **Stück 58.–**  
**02481 Gr. 4** **Stück 58.–**



**02485**

## Fussball ERIMA Allround Training

Zuverlässiger Trainingsball für den harten Trainingsalltag. Sehr guter Trainingsball mit weichem Ballkontakt, auch bei Minusgraden Langlebiges PU mit Glanz-Effekt ABS Ventil / Butyl-Blase

**02483 Gr. 3, weiss/pink** **Stück 30.–**  
**02484 Gr. 4, weiss/orange** **Stück 30.–**  
**02485 Gr. 5, weiss/blau** **Stück 30.–**



**02484**

**02483**

Fussball	Umfang	Gewicht	Altersklasse
Grösse 5	68 - 70 cm	410 - 450 g	12 Jahre und älter   ab C-Junioren
Grösse 5	68 - 70 cm	350 - 360 g	11 bis 12 Jahre   ab D-Junioren
Grösse 5	68 - 70 cm	290 - 300 g	7 - 10 Jahre   F- und E-Junioren
Grösse 4	63,5 - 66 cm	350 - 390 g	7 - 12 Jahre   Freizeit
Grösse 4	63,5 - 66 cm	290 - 300 g	bis 7 Jahre   G-Junioren, Bambini
Grösse 3	58 - 60 cm	300 - 350 g	unter 7 Jahre   Freizeit



## Fussball WIBA Power Line Outdoor

Bewährter Match- und Trainingsball

**03440 Gr. 5** **Stück 21.–**



## Fussball ERIMA Hybrid Training

Innovativer Trainingsball, der die Vorteile der geklebten und handgenähten Technologie vereint. Aussergewöhnlicher Trainingsball mit den Merkmalen eines Spielballs, äusserst langlebiges PU mit 3D Struktur minimalste Wasseraufnahme bei Regen, ABS Ventil / Karbon-Latex-Blase mit 8 Flügeln, Material: 100% Polyurethan

**02472 Gr. 4** **Stück 44.–**



## Fussball ERIMA Hybrid Training

Innovativer Trainingsball, der die Vorteile der geklebten und handgenähten Technologie vereint. Aussergewöhnlicher Trainingsball mit den Merkmalen eines Spielballs, äusserst langlebiges PU mit 3D Struktur minimalste Wasseraufnahme bei Regen, ABS Ventil / Karbon-Latex-Blase mit 8 Flügeln, Material: 100% Polyurethan

**02471 Gr. 5** **Stück 44.–**

## Futsal-Ball



### Futsal-Ball ERIMA Hybrid SNR

Innovativer Futsal Matchball mit Hybrid Technologie, die die Vorteile eines geklebten und genähten Balls vereint. SPEED-CONTROL20, innovative Panel-Konstruktion, extrem stabiles Microfaser PU mit 3D Struktur ABS Ventil / Butyl-Blase mit Polyester-Wolle für geringen Rücksprung befüllt.

02494 Gr. 4

Stück 50.-



### Futsal-Ball ERIMA Hybrid JNR 350

Top Futsal Matchball mit hervorragenden Spieleigenschaften für das Spiel auf engstem Raum. Top Futsal Jugend-Spielball mit reduziertem Gewicht auf ca. 350g SPEEDCONTROL20: innovative ERIMA Panel-Konstruktion handgenähte Technologie extrem stabiles Microfaser PU mit 3D Struktur ABS Ventil / Butyl-Blase mit Polyester-Wolle für geringen Rücksprung befüllt.

02493 Gr. 4

Stück 50.-



### Futsal-Ball SELECT Talento 13

Sehr guter Trainingsball. Beliebter Kinder-, und Jugendball. Offizielle Gr., jedoch ca. 30-40 g leichter.

- Material: FFPUS 1200
- Herstellung: Handgenäht
- Verwendung: Trainingsball
- Umfang: 57 - 59 cm
- Gewicht 350-370 g

03382 Gr. 3

Stück 40.-

## Hallenfussball



### Hallenfussball SELECT Indoor Speed

Extra weicher und angenehmer Ball. Aus weichem, glatten Filz (Velours-Leder) hergestellt. Die Oberfläche ermöglicht ein souveränes Ballgefühl.

- Material: FPUF 1400
- Herstellung: Handgenäht
- Verwendung: Hallentraining

03374 Gr. 4

Stück 69.-

03375 Gr. 5

Stück 69.-



### Hallenfussball ERIMA Hybrid Indoor

Unser Klassiker! Bewährter Hallenfussball mit gedämpftem Rücksprung Extrem abriebfestes Microfaser PU mit Filzbeschichtung ABS Ventil / Butyl-Blase Klassische Optik Material: 100% Polyurethan

02444 Gr. 4, gelb/rot/blau

Stück 55.-

02445 Gr. 5, gelb/schwarz

Stück 55.-



### Hallenfussball Velour WIBA Power Line

Bewährter Hallenfussball mit gedämpftem Rücksprung. Extrem abriebfestes Microfaser PU mit Filzbeschichtung

02454 Gr. 4, gelb/schwarz

Stück 37.-

02455 Gr. 5, gelb/schwarz

Stück 39.-



### Light-Fussball SELECT Palermo

Match- und Trainingsball. Sehr guter Trainings- und Matchball für Frauen, 20 g leichter als ein normaler Fussball.

- Material: PVC 1200
- Herstellung: Handgenäht

03360 Gr. 5

Stück 47.-



### Light-Fussball SELECT Forza

Match- und Trainingsball. Sehr guter Trainings- und Matchball.

- Material: FPUS 1100 Shiny
- Herstellung: Handgenäht

03365 Gr. 5, 370 g

Stück 57.-



### Hallenfussball Indoor Filz - WIBA Power Line

Hallenfussball, aus gelbem englischem Spezialfilz mit reduzierter Sprungkraft.

02464 Gr. 4, gelb

Stück 39.-

02465 Gr. 5, gelb

Stück 41.-

## Torhütertraining



### Street Soccer Ball SELECT

Extra strapazierfähiger Fussball für die Strasse. Hergestellt aus speziellem PU-Material. Der Ball hat einen flacheren und kontrollierteren Abprung als ein traditioneller Fussball.

- Material: FPUS 1100
- Herstellung: Handgenäht
- Verwendung: Strassenfussball

03396 Gr. 4 1/2

Stück 43.–



### Torhüterball SELECT Goalie Reflex Extra

Die Reaktion dieses Balles ist unvorhersehbar.

Dadurch werden die Reflexe und die Konzentration des Torwartes trainiert.

- Material: FRUG 1300
- Herstellung: Handgenäht
- Verwendung: Torwart-Training

03392 Gr. 5

Stück 78.–



### Kopfball SELECT Colpo di Testa

Dieser Ball ist aus einem weichen, speziellen Material hergestellt und fühlt sich daher beim Kopfballtraining nicht unangenehm an. Die angebrachte Aufhängevorrichtung wird z.B. an der Querlatte des Tores befestigt.

- Material: FPUG 1500
- Herstellung: Handgenäht
- Verwendung: Für das Kopfballtraining

03394 Gr. 5

Stück 78.–

## Street Soccer



### Beach Soccer-Ball molten VGB500BG

Der offizielle Spielball des Deutschen Beach Soccer Verbandes und der PRO BEACH SOCCER TOUR. Weicher Ballkontakt, hohe Abriebfestigkeit und wasserabweisende Oberfläche. Gr. und Gewicht nach Vorschrift, FIFA geprüft.

F2125 Gr. 5

Stück 40.–



### Beach Soccer Ball SELECT

Beach Soccer aus wasserabweisenden Soft Touch-Material.

03398 Gr. 5

Stück 39.–

## Beach Soccer



# Handball



### Handball SELECT Solera

Guter strapazierfähiger Trainingsball. Extrem weiches Material. Kann mit oder ohne Harz verwendet werden.

- Material: HPU 1500
- Herstellung: Handgenäht
- Verwendung: Klubtraining
- Zulassung: IHF Approved

<b>03400 Gr. 0</b>	<b>Stück 52.-</b>
<b>03401 Gr. 1</b>	<b>Stück 52.-</b>
<b>03402 Gr. 2</b>	<b>Stück 52.-</b>
<b>03403 Gr. 3</b>	<b>Stück 52.-</b>



### Handball SELECT Champions League REPLICA

Dieser Ball eignet sich bestens für das Training. Besonders bei Jugend-Spielern sehr beliebt.

- Material: HPU 1000
- Herstellung: Handgenäht
- Verwendung: Klubtraining
- Zulassung: IHF Approved

<b>03414 Gr. 0</b>	<b>Stück 43.-</b>
<b>03415 Gr. 1</b>	<b>Stück 43.-</b>
<b>03416 Gr. 2</b>	<b>Stück 43.-</b>



### Methodik-Handball für Kinder

Weicher und gut zu greifender Handball zum Erlernen der Wurftechniken. Die Oberfläche aus Synthetikleder und die Schaumstofffüllung verleihen den Bällen einen hohen Aufforderungscharakter und nehmen die Angst vor dem Fangen.

<b>H1672 Gr. 00 (Ø 14 cm), gelb/rot</b>	<b>Stück 25.-</b>
<b>H1673 Gr. 0 (Ø 15 cm), gelb/blau</b>	<b>Stück 25.-</b>



### Handball ERIMA G13 2.0 TRAINING

Der G13 2.0 TRAINING ist der Allrounder fürs Training mit weicher und griffiger Oberfläche. Strapazierfähiger Trainingsball. Langlebiges Microfaser PU mit 5-CUBES Prägung, ABS Ventil / Karbon-Latex-Blase mit 8 Flügeln, griffig, mit und ohne Harz.

<b>02544 Gr. 0</b>	<b>Stück 40.-</b>
<b>02545 Gr. 1</b>	<b>Stück 40.-</b>
<b>02546 Gr. 2</b>	<b>Stück 40.-</b>
<b>02547 Gr. 3</b>	<b>Stück 40.-</b>



### Handball ERIMA G9 SPEED

Zuverlässiger Trainingsball mit sehr gutem Grip. Strapazierfähiger Trainingsball im klassischen Schnitt. Langlebiges Microfaser PU mit 5-CUBES Prägung, ABS Ventil / Karbon-Latex Blase mit 8 Flügeln, griffig mit und ohne Harz

<b>02550 Gr. 0</b>	<b>Stück 30.-</b>
<b>02551 Gr. 1</b>	<b>Stück 30.-</b>
<b>02552 Gr. 2</b>	<b>Stück 30.-</b>



### Handball GRIPTONYTE KIDS LITE

Ausgezeichneter, strapazierfähiger Trainingsball mit sehr gutem Grip sowohl mit als auch ohne Harz. Langlebiges Microfaser PU mit Ultra Grip Prägung ABS Ventil / Karbon-Latex-Blase mit 8 Flügeln griffig.

<b>02565 Gr. 00, orange/grün</b>	<b>Stück 30.-</b>
<b>02566 Gr. 0, purpur/pink</b>	<b>Stück 30.-</b>
<b>02567 Gr. 0, gelb/blau</b>	<b>Stück 30.-</b>



### Handball SPORDAS

Der Schul- und Trainingsball mit der „klebrigen“ Oberfläche. Cellular-Rubber-Konstruktion.

<b>72155 Gr. 0, grün/weiss</b>	<b>Stück 24.-</b>
<b>72156 Gr. 1, rot/weiss</b>	<b>Stück 24.-</b>



### Handball SELECT Light Grippy

Extra leichter Ball von guter Qualität für Kinder und Jugendliche. Fantastische Griffigkeit-auch ohne Harz.

<b>03420 Gr. 0</b>	<b>Stück 37.-</b>
<b>03421 Gr. 1</b>	<b>Stück 37.-</b>



### Handball - WIBA Power Line

Schul- und Trainingsball Super Grip- mit „klebriger“ Oberfläche. Cellular-Rubber-Konstruktion.

<b>02511 Gr. 1</b>	<b>Stück 22.-</b>
--------------------	-------------------

## Beach-Volleyball



### Beach-Volleyball MIKASA VLS 300

Der Nachfolger des legendären VLS 200! Neuentwickelte, weichere und rutschfestere Oberfläche aus Synthetikleder. 10 Panels statt der bisher 18 Panels, für eine Verringerung der Gesamtlänge der Nähte und eine grössere, glattere Oberfläche sowie bessere Sichtbarkeit. Kunststoffschicht auf der Innenseite der Panels für eine erhöhte Wasserfestigkeit.

**50726 Gr. 5** **Stück 95.-**



### Beach-Volleyball MIKASA VXT 30

Top Trainingsball in den bewährten Original Farben. Der Trainingsball bei dem der Umstieg zum Matchball nicht mehr schwer fällt.

**03021 Gr. 5** **Stück 65.-**



### Beach-Volleyball MIKASA VXL 30

Trainingsball in den Original Farben. Diese bewährte, angenehme Oberfläche garantiert keine roten Unterarme. Damit hat auch der Freizeitspieler viel Spass damit.

**03020 Gr. 5** **Stück 50.-**



### Beach-Volleyball MIKASA VXS-18 BR

Super weiche geschäumte Ballhülle für armschonenden Kontakt. Offizielle Gr. und Gewicht. 4-farbig.

**02410 Gr. 5** **Stück 30.-**



### Beach-Volleyball MIKASA VXS-18 GR

Super weiche geschäumte Ballhülle für armschonenden Kontakt. Offizielle Gr. und Gewicht. 4-farbig.

**02412 Gr. 5** **Stück 30.-**



### Schildkröt® Neoprenball

Farblich attraktiver Ball zum Spielen am Strand, Bad oder im Garten.

**M6484 Gr. 5, Beach-Volleyball** **Stück 22.-**  
**M6485 Gr. 5, Beach-Soccerball** **Stück 22.-**  
**M6486 Gr. 2, Funball** **Stück 16.-**



### Volleyball ERIMA Allround

Top-Übungs-, und Trainingsball für Kinder, Jugendliche und Erwachsene.

Oberfläche mit sehr gutem Soft Touch und top Griffigkeit für bessere Spielkontrolle. Bestens geeignet für den Schulsport, Stylish 5-CUBES Optik, Buthyl-Blase.

**02440 Gr. 5** **Stück 25.-**



Beachvolleyball Seite 102 und 103



## Volleyball



### Volleyball MIKASA MVA 200 FIVB Official

Top-Hallenvolleyball mit neuentwickelter Dimple-Oberfläche für noch bessere Flugeigenschaften und exzellente Ballkontrolle. Das innovative Design bewirkt eine verbesserte Sichtbarkeit des Balles. FIVB Official Game Ball.

50700 Gr. 5

Stück 110.-



### Volleyball MIKASA MVA 300

Internationaler Wettspielball mit revolutionärer Panelkonstruktion und Dimple-Technologie des Top-Hallenvolleyballs MVA 200 für hervorragende Spiel- und Flugeigenschaften. Extrem strapazierfähig und langlebig.

50701 Gr. 5

Stück 88.-



### Volleyball MIKASA MVA 330

Neuentwickelter Trainingsvolleyball in Premiumqualität. Optimale Spieleigenschaften dank weicher Synthetik-Oberfläche und 8-teiliger Panelkonstruktion. Extrem strapazierfähig und langlebig, hervorragendes Preis-Leistungs-Verhältnis.

50709 Gr. 5

Stück 55.-



### Volleyball MIKASA School SV-3

Handgenähter preisgünstiger Trainingsvolleyball mit guten Flugeigenschaften und griffiger, angenehmer, hautfreundlicher Oberfläche.

03040 Gr. 5

Stück 42.-



### Volleyball MIKASA SKV5

KIDS SOFT COMPETITION BALL. Trainingsball. Offizielle Gr., Gewicht 180 g.

02414 Gr. 5

Stück 35.-



### Volleyball-Schmettergerät

Sicheres und effektives Lernen, Üben und Trainieren von Schmettern und Blocken. Hier sind sich die Volleyball-Verbände einig: die einfache Handhabung und die Sicherheit unterstützen wirkungsvoll die Methodik. Der Auflagering ist luftgefüllt, bietet dadurch praktisch keinen Schlagwiderstand und vermindert so die Verletzungsgefahr.

V1605

Stück 50.-



### Volleyball molten V5M4000

Wettspielball aus weichem synthetischen Leder im neuen Design, strapazierfähig, geeignet für den Vereinssport, F.I.V.B offizielle Gr. und Gewicht, weiss/grün/rot.

V1517 Gr. 5

Stück 56.-



### Volleyball molten V5M2000

Trainingsball aus weichem synthetischem Leder, maschinen genäht, extrem haltbar, optimal für das Schultraining und für Anfänger, weicher Ballkontakt, offizielle Gr. und Gewicht, weiss/grün/rot.

V1311 Gr. 5

Stück 31.-

**Basketball**



**Basketball molten BGR 7**  
hochwertiger Wettspiel-Gummiball mit Karkassenaufbau, in neuem Design. FIBA approved.  
**B9915 Gr. 7** **Stück 25.-**



**Basketball molten BGR 6**  
neue Damen-Wettspielgrösse 6. FIBA approved.  
**B9916 Gr. 6** **Stück 25.-**



**Mini-Basketball molten BGR 5**  
hochwertiger Jugendball in neuem Design.  
**B9917 Gr. 5** **Stück 22.-**



**Basketball molten B982**  
der Ball für den harten Spielalltag, offizieller Spielball des DBB, computerberechnete Oberflächenstruktur für sichere Ballführung. Oberflächenmaterial aus spezieller Nylon/Gummimischung, FIBA-anerkannt.  
**B1612 Gr. 7** **Stück 37.-**



**Mini-Basketball molten B985**  
der Ball für den harten Spielalltag, offizieller Spielball des DBB, computerberechnete Oberflächenstruktur für sichere Ballführung. Oberflächenmaterial aus spezieller Nylon/Gummimischung, FIBA-anerkannt.  
**B1626 Gr. 5** **Stück 31.-**



**Basketball molten School Trainer BST**  
Basketball School Trainer, griffig, gute Ballkontrolle, haltbar. Ideal für die Schule, speziell von der Deutschen Schulsportstiftung empfohlen.  
**B9920 Gr. 5** **Stück 18.-**  
**B9919 Gr. 6** **Stück 18.-**  
**B9918 Gr. 7** **Stück 18.-**



**Basketball molten GM7**  
Top-Basketball in neuer Farbkombination auf 12 Feldern rot/weiss/blau. Aus synthetischem Leder, sehr griffig, ideal für Indoor und Outdoor.  
**B1463 Gr. 7** **Stück 47.-**



**Molten® D3500 Outdoor Basketball**  
Spezieller Outdoor Basketball mit schwarz-silberner Shiny-Optik aus Synthetik-Leder. Griffig und robust im 12-Felder Design.  
**B1474 Gr. 6** **Stück 40.-**  
**B1473 Gr. 7** **Stück 40.-**



**Basketball molten BC3R USA**  
Blau/rot/weiss-farbiger Basketball mit griffiger Oberfläche. Ideal für Kinder.  
**B1448 Gr. 3** **Stück 17.-**  
**B1446 Gr. 5** **Stück 21.-**  
**B1447 Gr. 7** **Stück 24.-**



**Spalding® Basketball TF250**

Basketball aus Composite Leder für den Einsatz Indoor und Outdoor. Die weiche Balloberfläche gewährleistet eine sehr gute Ballkontrolle und einen hervorragenden Grip. Das eingesetzte Material bietet eine optimale Mischung aus Haltbarkeit - selbst beim Einsatz auf Asphalt - und optimalen Spieleigenschaften.

**B1637 Gr. 6**

**Stück 61.-**



**Spalding® Basketball TF250**

Basketball aus Composite Leder für den Einsatz Indoor und Outdoor. Die weiche Balloberfläche gewährleistet eine sehr gute Ballkontrolle und einen hervorragenden Grip. Das eingesetzte Material bietet eine optimale Mischung aus Haltbarkeit - selbst beim Einsatz auf Asphalt - und optimalen Spieleigenschaften.

**B1639 Gr. 7**

**Stück 57.-**



**Basketball Spalding NBA SILVER OUTDOOR**

Outdoor Basketball: Tiefe Channels garantieren ein gutes Ballhandling und die sehr haltbare Rubber-Oberfläche widersteht jedem Street Game.

**B1636 Gr. 7**

**Stück 34.-**



**SPORDAS MAX™ Basketball**

Der perfekte Ball für den Basketball-Einsteiger! Mit einer hochwertigen Butyl-Blase und einer revolutionären Oberfläche aus Cellular Rubber (exklusive Legierung aus synthetischem Kautschuk): weich, griffig und sehr langlebig.

**72148 Gr. 5**

**Stück 25.-**



**SPORDAS MAX™ Basketball**

Der perfekte Ball für den Basketball-Einsteiger! Mit einer hochwertigen Butyl-Blase und einer revolutionären Oberfläche aus Cellular Rubber (exklusive Legierung aus synthetischem Kautschuk): weich, griffig und sehr langlebig.

**72149 Gr. 7**

**Stück 28.-**



**SPORDAS Trainings-Basketball, BB-TRAINER**

Basketball-Kids haben mit dem BB-Trainer erwiesenermassen mehr Erfolgserlebnisse als mit anderen Bällen! Der Ball wurde von führenden Sportlehrern in den USA entwickelt und speziell auf die Anforderungen von Kindern und Jugendlichen zugeschnitten. In Gr. und Gewicht reduziert und ausgestattet mit einer supergriffigen Oberfläche, bietet er den Kids beste Spieleigenschaften. 420 g.

**72049 Gr. 5**

**Stück 24.-**



**Ballbag**

für ca. 12 Bälle mit Gr. 5. Aus reissfestem Spezialmaterial (Nylon/PU) mit breitem Nylon-Tragegurt und Verschlussseil aus dickem Polypropylen.

**D1284**

**Stück 24.-**



**Basketball RAINBOW**

Wettspielball auf Gummilatexhaut auf Nylonkarkasse. Robuste Ausführung, ideal für die Schule. Gr. und Gewicht nach internationaler Vorschrift.

**B1458 Gr. 3**

**Stück 17.-**

**B1457 Gr. 5**

**Stück 18.-**

**B1456 Gr. 7**

**Stück 19.-**

## Softbälle

Bälle, denen nie die Luft ausgeht!

Leicht Lernen mit Softbällen

Weichschaumbälle sind die idealen Übungs- und Spielgeräte für methodisches Lernen der Ballbeherrschung beim Werfen, Fangen, Prellen und Schlagen. Sie erhöhen die Spielfreude und ermöglichen ein rasches Erfolgserlebnis.

- Ideal für Schule, Kindergarten, Therapie und Reha
- Spielbar auf engstem Raum, im Freien und in geschlossenen Räumen
- Gefahrloses und spielerisches Training

### Hervorragende Eigenschaften:

- Weich und elastisch, aus erstklassigem Schaumstoff gefertigt
- Weiche, griffige, hautsympatische Oberfläche
- Dynamische Rückpralleigenschaften
- Relativ geringer Abrieb auch auf Hartplätzen
- Unplatztbar, dauerelastisch



#### SOFT-Tennisübungsball

weich, elastisch und gut springend.

G4001 Ø 9 cm, 30 g

Stück 5.-



#### SOFT-Tennisübungsball

weich, elastisch und gut springend.

G8679 Ø 7 cm, 15 g

Stück 3.-



#### SOFT-Spielball

enorme Prellfähigkeit, weich und elastisch, aus erstklassigem Schaumstoff gefertigt.

G4003 Ø 9 cm, 30 g

Stück 4.-



#### SOFT-TT-Übungsball

weich und elastisch, aus erstklassigem Schaumstoff gefertigt, 12er Pack.

G4002 Ø 3,8 cm, 2 g

Set 11.-



#### SOFT-Spielball

weich und elastisch, gut springend.

G4014 Ø 15 cm, 110 g

Stück 16.-



#### SOFT-Gymnastikball

weich und elastisch, gut springend.

G8673 Ø 18 cm, 180 g

Stück 18.-



#### SOFT-Fussball

gute Sprungkraft, weich, griffig und dauerhaft elastisch. Natürlich aus besten Schaumstoffen gefertigt, gut springend.

G8688 Ø 18 cm, 170 g

Stück 27.-



#### SOFT-Trainingsball

weich und elastisch, gut springend.

G4013 Ø 21 cm, 295 g

Stück 30.-



#### SOFT-Volleyball

weich und elastisch, gut springend.

G8675 Ø 20 cm, 305 g

Stück 25.-



#### SOFT-Volleyball

mit Spezialimprägnierung dadurch schmutzabweisend und haltbarer, sehr gut springend.

G4017 Ø 21 cm, 310 g

Stück 40.-



**ELE-Softball**

mit Elefantenhaut-PU-Beschichtung. Diese Bälle sind aus bestem Spezialschaumstoff gefertigt und mit der robusten, geschlossenen Elefantenhaut-Beschichtung versehen. Die griffige Oberfläche ist dauerelastisch, hygienisch abwaschbar, desinfizierbar, nicht toxisch und verleiht dem Ball eine lange Lebensdauer. Farblich sortiert.

G4022 Ø 7 cm, 14 g  
G4023 Ø 9 cm, 24 g

Stück 4.-  
Stück 7.-

**ELE-Softball**

dauerelastisch, kaum springend.

G4024 Ø 16 cm, 65 g, blau  
G4025 Ø 16 cm, 65 g, rot  
G4026 Ø 16 cm, 65 g, grün  
G4027 Ø 16 cm, 65 g, gelb

Stück 16.-  
Stück 16.-  
Stück 16.-  
Stück 16.-



**ELE-Soft-Mini-Handball**

Schaumstoffball mit zäher, elastischer PU-Beschichtung, besonders griffig. Speziell für Anfänger und zum Wurftraining geeignet. Gutes Sprungverhalten.

G4032 Ø 16 cm, 150 g, weiss

Stück 25.-



**ELE-Allroundball**

dauerelastisch, gut springend.

G4029 Ø 18 cm, 145 g, blau

Stück 24.-



**ELE-Specialball**

dauerelastisch, gut springend.

G4030 Ø 21 cm, 220 g, weiss

Stück 29.-

**Doppelt beschichtete ELE-Schaumstoffbälle**



**ELE-Schaumstoffball WIBA Power 160**

Schaumstoffball aus bestem Spezialschaumstoff, mit der zähen, elastischen „Elefantenhaut“ doppelt beschichtet!

02580 weiss, Ø 16 cm, 150g

Stück 28.-



**ELE-Schaumstoffball WIBA Power 180**

Schaumstoffball aus bestem Spezialschaumstoff, mit der zähen, elastischen „Elefantenhaut“ doppelt beschichtet!

02581 blau, Ø 18 cm, 145g

Stück 28.-



**ELE-Schaumstoffball WIBA Power 210**

Schaumstoffball aus bestem Spezialschaumstoff, mit der zähen, elastischen „Elefantenhaut“ doppelt beschichtet!

02582 weiss, Ø 21 cm, 220g

Stück 33.-

## Soft-Touch Spielbälle



### Soft Touch-Fussball

Gummiball für Spiel und Freizeit, gute Sprungkraft, robust.

**F9900** Ø 21 cm, 280 g **Stück 12.-**



### Soft Touch-Volleyball

Gummiball für Spiel und Freizeit, gute Sprungkraft, robust.

**V9904** Ø 20,5 cm, 200 g, gelb **Stück 13.-**



### Soft Touch-Volleyball

Gummiball für Spiel und Freizeit, gute Sprungkraft, robust.

**V9903** Ø 20,5 cm, 200 g, rosa **Stück 13.-**



### Soft Touch-Handball

Gummiball für Spiel und Freizeit, gute Sprungkraft, robust.

**H9900** Ø 14,5 cm, 150 g, weiss **Stück 13.-**

## Softschaumbälle



### Soft Touch-Basketball

Gummiball für Spiel und Freizeit, gute Sprungkraft, robust.

**B9908** Ø 21 cm, 280 g **Stück 13.-**



### SOFT-Handball

gute Sprungkraft, weich, griffig und dauerhaft elastisch. Natürlich aus besten Schaumstoffen gefertigt, gut springend.

**G8687** Ø 15 cm, 105 g **Stück 17.-**



### SOFT-Fussball

gute Sprungkraft, weich, griffig und dauerhaft elastisch. Natürlich aus besten Schaumstoffen gefertigt, gut springend.

**G8688** Ø 18 cm, 170 g **Stück 27.-**



### Soft-Volleyball

gute Sprungkraft, weich, griffig und dauerhaft elastisch. Natürlich aus besten Schaumstoffen gefertigt, gut springend

**G8689** Ø 21 cm, 305 g **Stück 31.-**

## Softschaumbälle mit Elefantenhaut



### ELE-Soft-Handball

aus besten Spezialschaumstoffen gefertigt, mit zähelastischer PU-Beschichtung. Diese Spielbälle sind dauerelastisch, nicht toxisch, abwaschbar und immer spielbereit, gut springend.

**D9911** Ø 16 cm, 80 g **Stück 24.-**



### ELE-Soft-Fussball

aus besten Spezialschaumstoffen gefertigt, mit zähelastischer PU-Beschichtung. Diese Spielbälle sind dauerelastisch, nicht toxisch, abwaschbar und immer spielbereit, gut springend.

**D9912** Ø 18 cm, 120 g **Stück 28.-**



### ELE-Soft-Volleyball

aus besten Spezialschaumstoffen gefertigt, mit zähelastischer PU-Beschichtung. Diese Spielbälle sind dauerelastisch, nicht toxisch, abwaschbar und immer spielbereit, gut springend.

**D9913** Ø 21 cm, 180 g **Stück 35.-**



### ELE-Soft-American-Football

aus besten Spezialschaumstoffen gefertigt, mit zähelastischer PU-Beschichtung. Diese Spielbälle sind dauerelastisch, nicht toxisch, abwaschbar und immer spielbereit. Ideal zum gefahrlosen Erlernen von Fang- und Wurftechniken.

**D9920** **Stück 37.-**

## PU-Schaumstoffbälle

Sehr griffige Oberfläche durch eine spezielle Beschichtung bei hoher Schaumstoffdichte (Raumgewicht), sehr gutes Sprung- und Prellverhalten. Durch ihre Besonderheit gibt es keine Verletzungen oder Beschädigungen am Inventar. Diese Bälle vereinen alle Vorzüge, welche in der Therapie, im Behinderten-Sport oder beim Training benötigt werden. Die Ausführungen sind den einzelnen Sportarten angepasst.

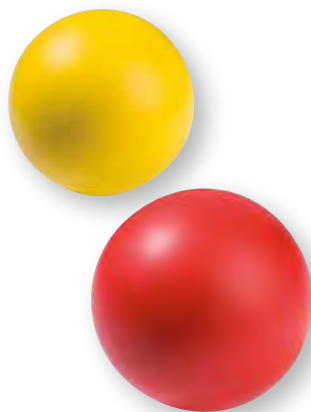

### PU-Schaumstoffball-Spiele-Set

Das Set besteht aus 12 unterschiedlichen Spiele-PU-Schaumstoffbällen Ø 10 cm oder mehr mit praktischem Aufbewahrungssack. Bälle mit CE-Zertifikat.

**G4926** **Set 62.-**

### Sparpaket PU-Schaumstoffbälle

Zum Fühlen, Greifen, Sichten. Hiermit haben Sie die Möglichkeit die Produkte einmal in die Hand zu nehmen und sich von der Qualität zu überzeugen.

Bestehend aus:

- 1 x Tennisball 7 cm
- 1 x Tennisball 9 cm
- 1 x Spielball 12 cm
- 1 x Mini-Handball 16 cm
- 1 x Volleyball 20 cm
- 1 x Fussball 20 cm

**G4917** **Set 71.-**

**PU-Soft-Tennisball**  
G4910 Ø 7 cm, 30 g, gelb

**Stück 4.-**

**PU-Soft-Spielball**  
G4911 Ø 9 cm, 40 g, rot

**Stück 5.-**



**PU-Soft-Spielball**  
G4912 Ø 12 cm, 80 g, grün

**Stück 14.-**



**PU-Soft-Volleyball**  
G4914 Ø 20 cm, 305 g, gelb

**Stück 21.-**



**PU-Soft-Fussball**  
G4915 Ø 20 cm, 295 g, weiss/schwarz

**Stück 20.-**



**PU-Soft-Mini-Handball**  
G4913 Ø 16 cm, 160 g, rot

**Stück 16.-**



**PU-Soft-Volleyball**  
G4920 Ø 20 cm, 290 g, gelb/rot/weiss

**Stück 21.-**



**PU-Soft-Basketball**  
G4918 Ø 20 cm, 290 g, orange

**Stück 22.-**



**PU-Soft-Basketball**  
G4919 Ø 20 cm, 290 g, regenbogenf.

**Stück 22.-**



**Waboba Ball Blast**

Der griffige Waboba Ball Blast springt auf dem Wasser und bringt Schwung ins Badengehen. Dieser grössere, weichere und leichtere Ball lässt sich besonders gut für Kinder fangen und werfen und ist für jede Art von Gewässern geeignet. Der Waboba Ball Blast mit eingebauter Spassgarantie.

**S6609 Ø 7,0 cm, 59 g** **Stück 14.–**



**Waboba Moon Ball**

Der Waboba Moon Ball ist wie nichts sonst auf der Erde. Ultraleichtes Gewicht und eine Sprungkraft als ob es keine Schwerkraft gäbe. Dazu kommt ein verrückter Spin.

**S6606 Ø 6,5 cm, 72 g** **Stück 14.–**



**Waboba Ball Extreme**

Noch mehr Spass im Nass: Der Waboba Ball Extreme springt auf der Wasseroberfläche, ist enorm griffig und dadurch ganz einfach zu fangen und zu werfen. Egal ob am Strand, im Freibad, am See oder im Garten - dieser Ball ist ein absoluter Spassgarant für Gross und Klein.

**S6607 Ø 6,0 cm, 76 g** **Stück 14.–**



**Waboba Ball Pro**

Das Wasser ist um eine Attraktion reicher: Der grössere, schwerere und schnellere Waboba Ball Pro springt auf der Wasseroberfläche und sorgt so für den ultimativen Spass im Nass. Mit diesem Ball wird jeder See-, Fluss-, Ozean- oder Schwimmbadbesuch zum Erlebnis.

**S6608 Ø 6,5 cm, 98 g** **Stück 18.–**



**Moosgummiball**

Massive Moosgummibälle, die hervorragend in der Hand liegen und ausserdem gut springen, Ø 6,2 cm, ca. 60 g.

**S6554 blau** **Stück 4.–**

**S6555 rot** **Stück 4.–**

**S6556 gelb** **Stück 4.–**

**S6557 grün** **Stück 4.–**

**S9614 30-er Set farbig sortiert** **Set 108.–**



**Schaumstoff Soft Ball**

PU-Schaumstoff mit spezieller Beschichtung in Golfball Optik. Ideal zum Spielen, Werfen, Fangen oder als Handtrainer zur Kräftigung von Hand, Fingern und Unterarm.

**G5020 Ø 6,5 cm, rot** **Stück 7.–**

**G5021 Ø 7,5 cm, blau** **Stück 8.–**

**G5022 Ø 10 cm, gelb** **Stück 14.–**



**Poco Ball (Kometenball)**

Einzigtartiger Spielball (Ø ca. 7 cm) mit ca. 40 cm langem Schweif, der das Fangen des Balles erheblich einfacher macht. Der Schweif ist abnehmbar, so dass der Poco Ball für eine Vielzahl von Ballspielen eingesetzt werden kann. Gewicht: ca. 50 g.

**S6109** **Stück 8.–**

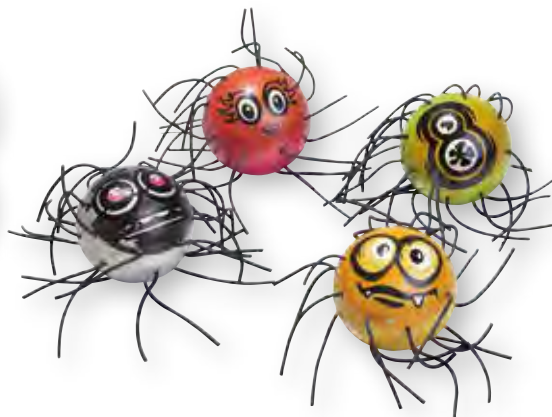

**SPORDAS SpiderBall**

Die Tentakeln des SpiderBalls machen das Fangen nämlich viel leichter und bremsen darüberhinaus das Wegrollen des Balles. Ideal für motorische Übungen mit Kindern und Behinderten. Gummiball Ø 6 cm.

**G9434** **Stück 14.–**



**Footbag Kübler**

Mit diesem Footbag sind spektakuläre Freestyle Tricks möglich! Auch das Spiel über ein Netz oder das Jonglieren in der Gruppe bringen mit diesem Footbag jede Menge Fun. Der Footbag ist mit Granulat gefüllt und besitzt eine weiche Kunstlederoberfläche.

**M6490 Ø ca. 5,5 cm, ca. 35 g** **Stück 6.–**





**SUPERSOFT**

Die SUPERSOFT-Bälle haben einen geringen Luftinnendruck. Weichheit und Sprungverhalten können durch das Gummiventil reguliert werden.

52161 Ø 21 cm, 220 g Volleyball	Stück 22.-
52162 Ø 22 cm, 260 g Fussball	Stück 25.-
52163 Ø 24 cm, 400 g Basketball	Stück 28.-

**SUPERSOFT-Airball**

52165 Ø 12 cm, 100 g	Stück 14.-
52166 Ø 18 cm, 200 g	Stück 18.-
52167 Ø 24 cm, 220 g	Stück 25.-

**Supersoft-Handball**

Trainings-Handball aus superweichem und sehr griffigem Spezialkunststoff, regulierbar durch das Gummiventil.

52170 Ø 14 cm, 160 g	Stück 20.-
52171 Ø 16 cm, 200 g	Stück 22.-
52172 Ø 17 cm, 240 g	Stück 23.-

**ULTIMA**

**Karkassen-Aufbau**



**Die ultimativen Bälle mit dem revolutionären Aufbau:**

Die ULTIMA-Bälle sind die einzigen Bälle, die im Rotationsverfahren hergestellt werden und mit zwei Schichten ausgestattet sind

- Die innere Schicht: mit einer patentierten geschlossenzelligen Wabenstruktur für gleichbleibende Form und konstante Sprungeigenschaften
- Äussere Schicht: aus geschäumtem Gummi für eine unvergleichlich weiche Oberfläche mit bestem Grip für beste Spieleigenschaften und gefahrloses, angstfreies Spiel

**ULTIMA Fussball Low Bounce**

Diese Allwetter-Fussbälle springen, aus 2m Höhe fallen gelassen, weniger als 60cm vom Boden zurück.

52197 Ø 20 cm, 380 g	Stück 25.-
----------------------	------------

**Volleyball**

**Fussball**

**Basketball**

**Handball**



**ULTIMA-Volleyball**

50935 Mini 1, Ø 20.5 cm, 220 g	Stück 24.-
50936 Mini 2, Ø 21 cm, 250 g	Stück 24.-
52190 Official, Ø 21 cm, 270 g	Stück 23.-

**ULTIMA-Fussball**

52193 Gr. 3, Ø 18 cm, 280 g	Stück 24.-
52192 Gr. 4, Ø 20 cm, 320 g	Stück 24.-
52191 Gr. 5, Ø 21.5 cm, 420 g	Stück 24.-

**ULTIMA-Basketball**

52194 Gr. 5, Ø 21 cm, 410 g	Stück 25.-
52195 Gr. 6, Ø 22 cm, 540 g	Stück 26.-
52196 Gr. 7, Ø 24 cm, 620 g	Stück 27.-

**ULTIMA-Handball**

50938 Ø 15 cm, 200 g	Stück 24.-
50939 Ø 16 cm, 290 g	Stück 24.-

## Softbälle mit Elefantenhaut (ELE)

aus besten Spezialschaumstoffen gefertigt, mit zäher, elastischer PU-Beschichtung

- Ideal für Schule, Kindergarten, Therapie und Reha
- Beliebt und bewährt bei allen Altersgruppen

### Hervorragende Eigenschaften:

- Oberfläche hygienisch abwaschbar, desinfizierbar, nicht toxisch!
- Dynamische Rückpralleigenschaften
- Hohe Abriebfestigkeit und leuchtende Farben
- Besonders griffige Oberfläche
- Unplatztbar, dauerelastisch - ihnen geht nie die Luft aus!



Leichtes Zusammendrücken und Verformen möglich!



Automatische Rückverformung in die Ausgangsform.



In Sekundenschnelle wieder in Originalform!



### ELE'Elefantenhaut®

ist eine hochelastische, geschlossene Polyurethan-Beschichtung in vielen bunten Farben. ELE'Elefantenhaut® verbindet sich fest mit dem darunterliegenden PU-Schaumstoff und ist dadurch besonders robust. Sie verleiht VOLLEY® Softbällen eine lange Lebensdauer. ELE'Elefantenhaut® ist toxisch einwandfrei, abwaschbar und mit handelsüblichen Desinfektionsmittel desinfizierbar.

### ELE-VOLLEY - UNBALL

Der Unball besitzt einen versetzten Schwerpunkt, der dazu führt, dass man beim Pellen nie weiss, in welche Richtung der Ball springen wird. Auch beim Rollen sucht er sich „seinen eigenen Weg“. Ideal um Geschicklichkeit, Reaktionsfähigkeit und Auge-Hand-Koordination spielerisch zu trainieren. Durchmesser 21 cm, Gewicht ca. 250 g mit „Elefantenhaut“-PU-Beschichtung.

G1603

Stück 38.-



### ELE-VOLLEY-Playball

dauerelastisch, gut springend.  
G4028 Ø 16 cm, 105 g, rot

Stück 16.-

### ELE-Specialball

dauerelastisch, gut springend.  
G4030 Ø 21 cm, 220 g, weiss

Stück 29.-

### ELE-Soft-Fussball

mit „Elefantenhaut“-PU-Beschichtung. Die griffige Oberfläche ist dauerelastisch, hygienisch abwaschbar, desinfizierbar und nicht toxisch und verleiht dem Ball eine lange Lebensdauer.  
G1602 Ø 21 cm, 325g, orange

Stück 46.-

### ELE-Soft-Fussball

mit Elefantenhaut-PU-Beschichtung. Die griffige Oberfläche ist dauerelastisch, hygienisch abwaschbar, desinfizierbar und nicht toxisch und verleiht dem Ball eine lange Lebensdauer.  
G1600 Ø 21 cm, 235 g, gelb

Stück 31.-



### ELE-Soft-Fussball

mit „Elefantenhaut“-PU-Beschichtung. Die griffige Oberfläche ist dauerelastisch, hygienisch abwaschbar, desinfizierbar und nicht toxisch und verleiht dem Ball eine lange Lebensdauer.  
G1601 Ø 18 cm, 145 g, farbig sortiert

Stück 27.-

### SOFT-Gymnastikball

Unsere Softbälle zeichnen sich durch Ihre hervorragenden Eigenschaften aus: enorme Prellfähigkeit, weich, elastisch und kaum springend, aus erstklassigem Schaumstoff gefertigt.

- G4005 Ø 18 cm, 75 g rot Stück 14.-
- G4006 Ø 18 cm, 75 g grün Stück 14.-
- G4007 Ø 18 cm, 75 g blau Stück 14.-

### SOFT-Gymnastikball

enorme Prellfähigkeit, weich und elastisch, aus erstklassigem Schaumstoff gefertigt.

- G8670 Ø 20 cm, 165 g Stück 17.-
- G8671 Ø 15 cm, 70 g Stück 8.-
- G8672 Ø 12 cm, 35 g Stück 5.-



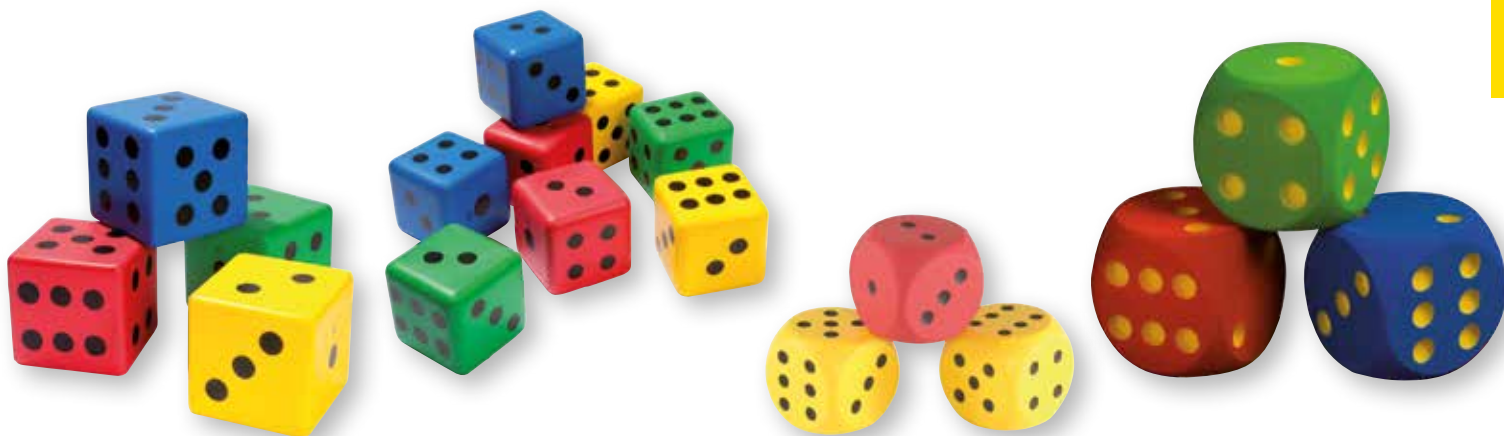

**PU-Schaumstoffwürfel**

15 x 15 x 15 cm, für viele Lernspiele, rot, blau, grün und gelb sortiert.

<b>G4932</b> einzeln	<b>Stück 19.-</b>
<b>G4933</b> 4-er Set	<b>Set 69.-</b>

**MINI-PU-Schaumstoffwürfel**

7,5 x 7,5 x 7,5 cm, für viele Lernspiele, rot, blau, grün und gelb sortiert.

<b>G4930</b>	<b>Stück 6.-</b>
<b>G4931</b> 8-er Set	<b>Set 42.-</b>

**SUPER-MINI-Schaumstoffwürfel**

6 x 6 x 6 cm, für viele Lernspiele oder zum Knautschen. Gelb, rot sortiert.

<b>G4934</b>	<b>Stück 5.-</b>
--------------	------------------

**Schaumstoffwürfel**

für viele Lernspiele, rot, blau, grün sortiert.

<b>G4060</b> 16 x 16 x 16 cm	<b>Stück 10.-</b>
<b>G4061</b> 30 x 30 x 30 cm	<b>Stück 89.-</b>

**Soft Wurfscheiben**

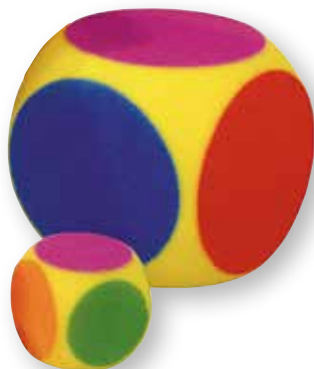

**6-Farben Schaumstoffwürfel**

Statt Zahlen arbeiten Sie hier mit Farben und trainieren so Wiedererkennungs-Fähigkeiten. Daraus können Sie viele neue Spielideen ableiten.

<b>G5091</b> Kantenlänge 16 cm	<b>Stück 10.-</b>
<b>G5090</b> Kantenlänge 7 cm	<b>Stück 5.-</b>

**Soft-Wurfscheibe**

Ø 25 cm sicher und weich, keine Schrammen und Kratzer an Möbeln und Inventar, mit Aufdruck. Lieferung sortiert in rot, blau, grün, gelb, orange und violett.

<b>D3135</b> ohne Beschichtung	<b>Stück 6.-</b>
--------------------------------	------------------

**Wurfscheibe SOFT**

Aus geschlossenzelligem PE-Schaum, Ø 21 cm, 108 g. Für gefahrloses Spielen.

<b>G4935</b> rot	<b>Stück 9.-</b>
<b>G4936</b> blau	<b>Stück 9.-</b>
<b>G4937</b> gelb	<b>Stück 9.-</b>
<b>G4938</b> grün	<b>Stück 9.-</b>



**ELE-Schaumstoffwürfel**

mit Elefantenhaut-PU-Beschichtung. Diese Würfel sind aus bestem Spezialschaumstoff gefertigt und mit der robusten, geschlossenen Elefantenhaut-Beschichtung versehen. Die griffige Oberfläche ist dauerelastisch, hygienisch abwaschbar, desinfizierbar, nicht toxisch und verleiht den Würfeln eine lange Lebensdauer. Lieferung sortiert in blau, rot, gelb und grün.

<b>G8650</b> 30 x 30 x 30 cm	<b>Stück 115.-</b>
<b>G8654</b> 40 x 40 x 40 cm	<b>Stück 145.-</b>
<b>G8652</b> 50 x 50 x 50 cm	<b>Stück 231.-</b>

**ELE-Soft-Wurfscheibe**

Ø 25 cm sicher und weich, keine Schrammen und Kratzer an Möbeln und Inventar, mit Aufdruck. Lieferung sortiert in rot, blau, grün, gelb, orange und violett.

<b>D3136</b> mit PU-Beschichtung	<b>Stück 12.-</b>
----------------------------------	-------------------



**Gummi-Flex Ball**

Toller Spiel- und Lernball für Drinnen und Draussen. Werfen, Fangen, Rollen, Drücken, etc. alles möglich mit dem neuen Gummi-Flex Ball. Dank seiner gegossenen Gummiform gelangt der Ball immer wieder in seine Ausgangsform zurück. Aufgrund der zahlreichen Öffnungen können die Bälle auf jede erdenkliche Weise gefangen werden. Durch das hineinstecken eines Luftballons ergeben sich zusätzliche Anwendungsmöglichkeiten z.B. im Wasser. Geeignet für alle Alterstufen. Lieferung farblich sortiert.

G9432 Ø 10 cm, 180 g Stück 13.-  
 G9433 Ø 21,6 cm, 300 g Stück 22.-



**Oball**

Steckt man einen Luftballon hinein und pustet diesen dann auf, ergeben sich zusätzliche Anwendungsmöglichkeiten (z. B. im Wasser).

Ein Ball für jedermann!

- geeignet für alle Altersstufen
- ein toller Spielball für Drinnen und Draussen
- ein perfekter Ball zum Werfen und Fangen
- behält am Ende immer seine ursprüngliche Form
- hergestellt aus flexiblem Kunststoff
- in ansprechenden, knalligen Farben

G9436 Ø 10 cm Stück 15.-  
 G9437 Ø 15 cm Stück 27.-



**Tumble Ball**

Die Bälle bestehen aus flexiblen, geflochtenen Kunststoffstreifen mit Gewebeüberzug. Sie können gedrückt werden, ohne dass die Streifen brechen. Durch die offene Struktur können die Bälle auf jede erdenkliche Weise gefangen werden. Sie rollen nicht endlos weg. Besonders Kinder haben hier gleich ein Erfolgserlebnis.

G9431 Ø 18 cm, 174 g Stück 20.-



**Wuschelball**

Ideal zum Werfen, Fangen, Tragen, Jonglieren, zum auf den Füßen oder Knien hüpfen lassen. Gut zu sehen und leicht zu fangen. Feine Gummischnüre, einfach unwiderstehlich, weich und vielseitig.

M6523 Ø 8 cm Stück 8.-

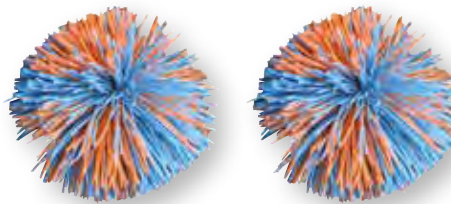

**Ogo Sport® Ersatzbälle**

2 Ogo Sport Ersatzbälle (Wuschelball/Koosh Ball), die nicht wegrollen, wenn sie auf den Boden fallen. Gr. Ø 6,5 cm, 2 Stück an Kopfkarte.

D3193 Paar 7.-



**Luftballon-Ball**

Mit dieser Hülle wird jeder normale Luftballon zum idealen Spielball für überall - leicht, stabil und passt in jede Tasche. Der Luftballon wird in die kleine Öffnung der Hülle gesteckt und dann aufgeblasen. Das Mundstück des Ballons wird ein paar mal gedreht und dann nur in die Hülle gesteckt. Der fertige Ball ist fast so leicht wie ein blosser Luftballon, fliegt aber viel gerader und ist stabiler. Lieferung inklusive Luftballon.

P2836 für Ø 25 cm Stück 12.-  
 P2837 für Ø 18 cm Stück 10.-

**Motorikbälle**



**Motorikball**

Material: Kautschuk, beflockt. Werfen, Rollen, Greifen Fühlen und vieles mehr lässt sich mit den neuen Kautschukbällen super trainieren. Ø ca. 10-12 cm.

S6971 Torpedo, dunkelblau Stück 11.-  
 S6972 Crazy, dunkelblau Stück 11.-  
 S6973 Golf, hellgrün Stück 11.-  
 S6974 Bubble, pink Stück 11.-  
 S6975 Rubber, gelb Stück 11.-  
 S6976 3-er Mix Set 28.-



## Motorik, Massage und Pilates

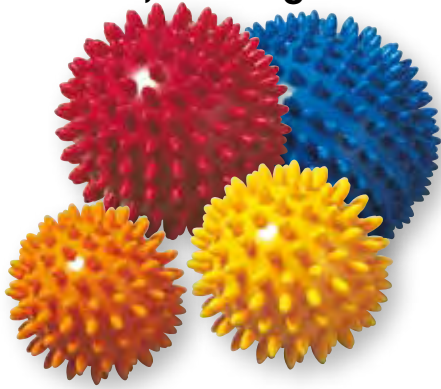

### Igelball

mit angenehm langen und gut zu greifenden Igelnoppen. Ideal für Finger- und Greif-übungen, zur Förderung der Durchblutung und Sensibilisierung nach Operationen etc. – auch im Wasser sehr gut anwendbar.

G4116 Ø 6 cm, orange	Stück 6.–
G4147 Ø 8 cm, gelb	Stück 8.–
G4148 Ø 9 cm, rot	Stück 9.–
G4149 Ø 10 cm, blau	Stück 11.–

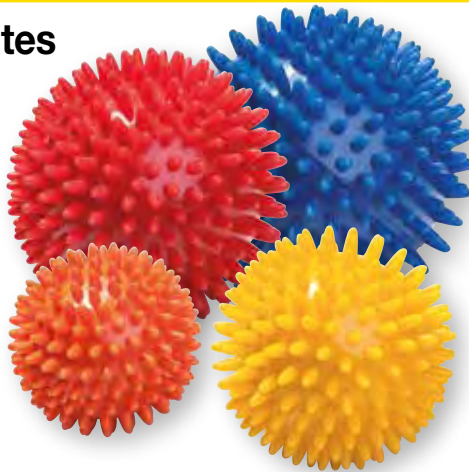

### Massage Ball

- Für Fingermassage, Rollbewegungen und Greifübungen
- Auch im Wasser zu benutzen
- Ohne Nadelventil

T5040 6 cm	Stück 4.–
T5041 8 cm	Stück 5.–
T5042 9 cm	Stück 6.–
T5043 10 cm	Stück 6.–



### TOGU Brasil ©

Die intelligente Füllung aus Luft und Gewicht gibt Ihnen ein gezieltes Bewegungsfeedback (Schütteleffekt). Aus hochwertigem Ruton® mit angenehmen Senso®-Noppen.

- Tiefenmuskeltrainer für Ihre Gesundheit und Figur
- Bindegewebsstraffung und präventives Rückentraining durch minimale Bewegungsamplitude
- Gelenkschonend durch geringes Eigengewicht
- Farbe grün

G4169 2 x 270 g	Paar 29.–
-----------------	-----------



### Noppenball

Für vielseitige Bewegungsübungen, zur Förderung der Durchblutung, Massage, Gymnastik etc., ca. 420 g, mit Ventil.

G4175 Ø 23 cm, rot	Stück 27.–
G4176 Ø 28 cm, blau	Stück 33.–



### PILATES redondo®-Ball

Aus weichem geschäumtem PVC-Material gefertigt, lässt sich der redondo® Ball mit seinem Stöpselverschluss schnell und einfach aufblasen und wieder entlüften. Luftleer passt er in jede Tasche und kann überall hin mitgenommen werden. Lieferung komplett mit Aufblashilfe und Übungsbeispielen auf der Verpackung. Ideal zur Kräftigung der Wirbelsäulenmuskulatur, Beweglichmachung der Wirbelgelenke, Pilates, Tiefenentspannung und Relaxation.

G2459 Ø 18 cm, anthrazit	Stück 11.–
G2460 Ø 22 cm, blau	Stück 13.–
G2461 Ø 26 cm, rot	Stück 14.–

### TOGU® redondo®-Ball TOUCH

Der neue Redondo Ball Touch mit sanften Noppen. Weiches, geschäumtes und zugleich geruchsneutrales Material (PVC), mit Stöpsel-Verschluss zur Luftfüllung und individuellen Regelung. Latexfrei und ohne verbotene Phthalate (nach EU Richtlinie 2005/84/EG).

G2437 Ø 18 cm, anthrazit	Stück 11.–
G2438 Ø 22 cm, blau	Stück 13.–
G2439 Ø 26 cm, rubinrot	Stück 14.–



### Toгу Redondo®-Ball Mini 2er Set

Spezielles Redondo-Ball Set für anspruchsvolles Gesundheits- und Figurtraining. Rutschfestes Material aus Ruton, 2 x Ø 14 cm.

G2456 Ø 14 cm, blau	Stück 23.–
---------------------	------------



### Toгу Redondo®-Ball Plus

Der Redondo Ball Plus eignet sich aufgrund seines Durchmessers und seines Eigengewichts für Kräftigungs- und Schwungübungen. Mit dem Ball sind neue Übungspositionen (z.B. Bauchlage, Kniestand, Ausfallschritt und Kniebeugentraining) möglich. Gr.: Ø 38 cm. Gewicht: 500 g. Belastbar bis 120 kg. Material: geschäumtes Ruton.

G2458 Ø 38 cm, grün	Stück 26.–
---------------------	------------



### POWER PILATES Ball

Der Ball für das „The Pilates Coach“-Programm von Juliana Afram. Der Ball sorgt für Abwechslung, wirkt unterstützend und schafft eine grosse Übervielfalt. Geschäumtes PVC. Oberfläche: softweiches, aber robustes Material. Mit Stöpselverschluss, lässt sich schnell und leicht aufblasen und entlüften.

G2462 Ø 26 cm	Stück 23.–
---------------	------------

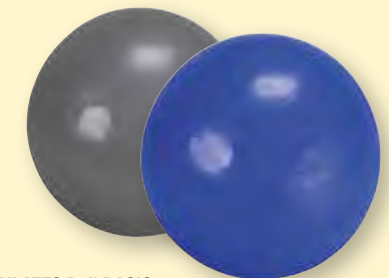

### PILATES Ball BASIC

Aus weichem, geschäumtem PVC-Material hergestellt. Super griffig und mit einem Blasrohr einfach und schnell aufzublasen. Idealer Pilates Ball zur Kräftigung der Rücken- und Bauchmuskulatur, auch bestens geeignet zur Tiefenentspannung und zum Wohlfühlen.

G2445 Ø 20 cm, anthrazit	Stück 8.–
G2446 Ø 25 cm, blau	Stück 9.–



**Burner Ball**

Der original Ball der Burner Games! Dank der speziellen Konstruktionsweise und der weichen Schaumstofffüllung ermöglicht dieser Ball superschnelle Würfe, die bei Körpertreffern keine Schmerzen erzeugen, zudem lässt sich der Ball sehr gut fangen. Bestens geeignet für die innovative Spielreihe der Burner Games, aber auch für viele klassische Wurfspiele wie Völkerball oder Brennball.

<b>F6020 Gr. 00, Umfang 42 cm, 2-12 Jahre</b>	<b>Stück 38.-</b>
<b>F6021 Gr. 0, Umfang 47 cm, ab 13 Jahren</b>	<b>Stück 36.-</b>



**Dodge-/Völkerball**

(deutsch Duck-Dich-Ball) ist ein nah mit Völkerball verwandtes Spiel, bei dem die Mitspieler dem Ball ausweichen sollen. Der Ball besteht aus Gummi, ist robust und griffig.

<b>D7925 ca. 350 g, Ø ca. 20 cm, rot</b>	<b>Stück 13.-</b>
<b>D7926 ca. 350 g, Ø ca. 20 cm, gelb</b>	<b>Stück 13.-</b>
<b>D7924 ca. 350 g, Ø ca. 20 cm, blau</b>	<b>Stück 13.-</b>



**TRIAL Dodgeball**

Sehr weicher Dodgeball. Auch perfekt für das Völkerballspiel in der Schule geeignet. Extrem weiche und griffige Oberflächenstruktur aus strapazierfähigem aufgeschäumten PU-Material.

<b>H6020</b>	<b>Stück 23.-</b>
--------------	-------------------

**Faustball**



**Faustball EFFET Spezial (IFV)**

aus Nappaleder, abriebfeste Spezialbeschichtung. Wasserfest, Tennisballschnitt, IFV zugelassen.

<b>D2917 350-380 g</b>	<b>Stück 126.-</b>
------------------------	--------------------



**Faustball EFFET**

aus Veloursleder natur im Tennisballschnitt.

<b>D2910 320-380 g</b>	<b>Stück 94.-</b>
------------------------	-------------------



**Korbball IVORY Team**

Neuer Matchball für Spitzenkorbball, entspricht den offiziellen Vorschriften.

<b>O3060</b>	<b>Stück 56.-</b>
--------------	-------------------



**Faustball DROHNN**

IFA und DTB zugelassener, DFBL empfohlener Wettspielball aus Rindsnappaleder mit Air-Foam Unterbau. Der Ball ist ohne Einspielzeit mit voller Sprungkraft sofort einsetzbar. Für Rasen, Hartplatz oder in der Halle geeignet. Extrem langlebig, wasserfest und formstabil.

<b>D2912 Herren, weiss/schwarz, 375 g</b>	<b>Stück 93.-</b>
<b>D2913 Damen, weiss/rot, 345 g</b>	<b>Stück 93.-</b>
<b>D2914 Jugend, weiss/blau, 345 g</b>	<b>Stück 93.-</b>



**Original DROHNN PROFI**

Wettspielball aus Rindnappa, in voller Lederstärke durchgefärbt, selbstpolierend, nicht pflegebedürftig. Spezielle Prellballkarkasse. Gewicht: 350-380 g, DTB zugelassen.

<b>D1935 rot</b>	<b>Stück 126.-</b>
<b>D1936 weiss-natur</b>	<b>Stück 126.-</b>
<b>D1937 gelb</b>	<b>Stück 127.-</b>

## Rugby / American Football



### Mini-Rugbyball

Spiel- und Trainingsball, Synthetikleder, aus 4 Teilen handgenäht.

**D6035** **Stück 14.-**



### Rugbyball

aus wetterfestem Synthetikleder mit Polyesterlaminaten, handgenäht. Gr. und Gewicht nach Vorschrift.

**D6028 Gr. 5** **Stück 26.-**



### molten Football AFR

Wettspielball, Nylonkarkasse, supergriffige Gummioberfläche mit tiefem Noppen-Finish, Butyl-Innenblase, Gr. und Gewicht nach Vorschrift.

**D0108 OFFICIAL** **Stück 18.-**  
**D0109 JUNIOR** **Stück 18.-**

Der ulkige Prell-, Knubbel- und Fangball kann am Boden oder gegen die Wand gespielt werden, allein oder in Gruppen. 6 Hüpfknoppen lassen den Z-Ball in ständig wechselnde Richtungen hüpfen, bei jedem Aufprall wieder anders. Die unkontrollierbaren Sprünge schulen die Augen-Hand-Koordination. Das schnelle Spiel fasziniert Kinder, wie Erwachsene.



### Z-Ball

Das Energiebündel aus Vollgummi, kann sehr heftig und ungleichmässig hüpfen. Besonders für Jugendliche und Erwachsene geeignet.

**S6911 Ø 6,4 cm** **Stück 10.-**

### Z-Ball

die zahme Ausführung in Kunststoff-Hohlkonstruktion, grösser und leichter zu fangen. Für alle Altersgruppen zu empfehlen.

**S6914 Ø 10,2 cm** **Stück 12.-**

### Jägerball

aus Leder Ø 9 cm

**03070** **Stück 20.-**



### Spezial-Medizinball

mit integrierter Seilführung eröffnen die Spezial-Medizinbälle neue Übungsmöglichkeiten. Aus ALCONYL-Kunststoff mit Ventil für Nadelnippel. Durch Veränderung des Luftdruckes können die Grössen leicht variiert werden.

**G4126 Ø 20 cm, 0,8 kg, grün** **Stück 41.-**  
**G4127 Ø 20 cm, 1,0 kg, gelb** **Stück 50.-**  
**G4128 Ø 20 cm, 1,5 kg, blau** **Stück 62.-**

### WV-Schleuderball

aus dickwandigem Gummi, mit Lederschleife (nicht aufblasbar). 1a-Qualitätsbälle.

**G4123 Ø 18 cm, 0,8 kg** **Stück 77.-**  
**G4124 Ø 18 cm, 1,0 kg** **Stück 93.-**  
**G4125 Ø 19 cm, 1,5 kg** **Stück 117.-**



# GYMBALL

antistatisch



antistatisch

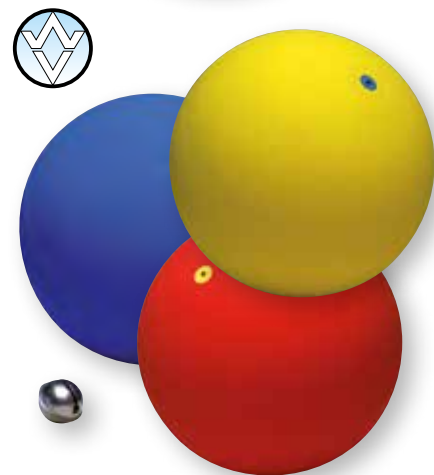

### WV-Glocken-Gymnastikball

aus Gummi, Ø 16 cm (6"), mit innenliegendem Glöckchen. Übrigens: Dieser Ball wird auch für „Sehende“ ein Spielerlebnis.

G4105 blau	Stück 27.–
G4106 rot	Stück 27.–
G4107 gelb	Stück 27.–

### Zeitlupenball

Aus Vinnol, mit Spezialventil. Farben sortiert.

G1605 Ø ca. 35 cm, ca. 300 g	Stück 20.–
------------------------------	------------

### TRIAL-Gymnastikball Ø ca. 16 cm (6") 300 g

aus superelastischem Synthetik-Kautschuk (ungiftiges Rohmaterial), antistatisch, mit ausgezeichneten Sprungeigenschaften, hervorragender Abriebfestigkeit und Formbeständigkeit. Diese Bälle sind mit hochwertigen Gummiventilen ausgestattet (leicht selbst auswechselbar). Aufpumpen und Entlüften mit Nadelnippeln.

52210 blau	Stück 9.–
52211 rot	Stück 9.–
52212 grün	Stück 9.–
52213 gelb	Stück 9.–

### TRIAL-Gymnastikball Ø ca. 19 cm (7 1/2") 420 g

aus superelastischem Synthetik-Kautschuk (ungiftiges Rohmaterial), antistatisch, mit ausgezeichneten Sprungeigenschaften, hervorragender Abriebfestigkeit und Formbeständigkeit. Diese Bälle sind mit hochwertigen Gummiventilen ausgestattet (leicht selbst auswechselbar). Aufpumpen und Entlüften mit Nadelnippeln.

52220 blau	Stück 11.–
52221 rot	Stück 11.–
52222 grün	Stück 11.–
52223 gelb	Stück 11.–

### FIG-Wettkampf-Gymnastikball

Ø ca. 19 cm (7 1/2 - 8") aus Ruton®, mit Lippenventil, superelastisch, enorm prellfähig, griffsicher, hochglänzend, antistatisch. Gewicht ca. 420 g, mit FIG-Prüfzeichen.

52200 blau	Stück 17.–
52201 rot	Stück 17.–
52202 grün	Stück 17.–
52203 gelb	Stück 17.–
52204 weiss	Stück 17.–
52205 schwarz	Stück 17.–



### Superball

(Overball) aufblasbar, superleicht und weich mit hoher Sprungkraft aus geschäumtem PVC, keine Verletzungsgefahr.

D9921 Ø 24 cm, rot	Stück 7.–
--------------------	-----------





**Medizinball Rebounder**

Trainingsgerät um auf spielerische Art Schnelligkeit, Ausdauer, Kraft und Koordination zu verbessern. Das Werfen und Fangen von Medizinbällen trainiert zudem die Reaktion und stärkt die Tiefenmuskulatur. Stabile Stahlrohrkonstruktion mit Neigungswinkelverstellung. Masse (LxBxH) 92 x 92 x 80 cm.

**K1839** **Stück 487.-**



**Slam Ball**

Für Crossfit und andere höchst intensive Workouts. Slam Balls bestehen aus sehr griffigem und robusten Gummi. Die Füllung aus Sand sorgt für hohes Gewicht und dafür, dass die Bälle weder springen noch rollen. Slam Balls sind robuster als herkömmliche Medizinbälle und eignen sich deshalb für harte Slams.

<b>K3340 3 kg, Ø 23 cm</b>	<b>Stück 29.-</b>
<b>K3341 6 kg, Ø 23 cm</b>	<b>Stück 45.-</b>
<b>K3342 9 kg, Ø 23 cm</b>	<b>Stück 58.-</b>
<b>K3343 12 kg, Ø 23 cm</b>	<b>Stück 66.-</b>
<b>K3344 15 kg, Ø 30 cm</b>	<b>Stück 81.-</b>
<b>K3345 20 kg, Ø 30 cm</b>	<b>Stück 116.-</b>
<b>K3346 25 kg, Ø 30 cm</b>	<b>Stück 135.-</b>
<b>K3347 30 kg, Ø 30 cm</b>	<b>Stück 154.-</b>

**Ständer für Medizinbälle**

Ablageständer aus ovalem Stahlrohr für 5 Medizinbälle. Masse (HxBxT) 145 x 47 x 65 cm.

**K3338** **Stück 204.-**



**Medizinball DUAL GRIP**

Funktioneller Medizinball aus Gummi mit griffiger, abriebfester Oberflächenstruktur. Die Kombination aus Medizinball, Hantel und Kettlebell ermöglicht eine Vielzahl an Trainingsmöglichkeiten. Mit Nadelventil zur Regulierung des Luftdrucks. Auch als Liegestützgriff einsetzbar.

<b>K3357 4 kg</b>	<b>Stück 83.-</b>
<b>K3358 5 kg</b>	<b>Stück 92.-</b>
<b>K3359 6 kg</b>	<b>Stück 98.-</b>
<b>K3360 7 kg</b>	<b>Stück 106.-</b>
<b>K3361 8 kg</b>	<b>Stück 119.-</b>



**Medizinball**

Medizinbälle NEW NEMO aus Spezial-Synthetik-Kunststoff, ermöglicht die Kombination von hohem Gewicht bei geringem Umfang. Hervorragende Abriebfestigkeit, mit Nadelventil aus Gummi (Aufpumpen und Entlüften mit Hohlneedle Art. 53520).

<b>52431 Ø 19 cm, 1,0 kg, rot</b>	<b>Stück 23.-</b>
<b>52432 Ø 19 cm, 1,5 kg, grau</b>	<b>Stück 32.-</b>
<b>52433 Ø 19 cm, 2,0 kg, grün</b>	<b>Stück 34.-</b>
<b>52434 Ø 19 cm, 3,0 kg, weinrot</b>	<b>Stück 48.-</b>
<b>52441 Ø 24 cm, 4,0 kg, blau</b>	<b>Stück 56.-</b>
<b>52442 Ø 24 cm, 5,0 kg, braun</b>	<b>Stück 70.-</b>
<b>52443 Ø 24 cm, 6,0 kg, violett</b>	<b>Stück 91.-</b>
<b>52444 Ø 24 cm, 7,0 kg, grau</b>	<b>Stück 115.-</b>
<b>52445 Ø 24 cm, 8,0 kg, grün</b>	<b>Stück 125.-</b>





**Fitness-Ball STANDARD**

Fitness-Bälle sind ein beliebtes Trainingsgerät zur Schulung von Gleichgewicht und Koordination, darüber hinaus werden sie immer häufiger daheim oder im Büro als Sitzunterlage eingesetzt, um Rückenschäden durch eine stabile Haltung entgegen zu wirken. Hergestellt aus Crylon®, sind die Fitness-Bälle von ARTZT vitality® frei von Phtalaten und Schwermetallen.

**Fitness-Ball STANDARD**

Belastbar bis ca. 500 kg	
<b>T5022 Ø 45 cm, gelb</b>	<b>Stück 25.-</b>
<b>T5023 Ø 55 cm, rot</b>	<b>Stück 28.-</b>
<b>T5024 Ø 65 cm, grün</b>	<b>Stück 31.-</b>
<b>T5025 Ø 75 cm, blau</b>	<b>Stück 38.-</b>

**Fitness-Ball PROFESSIONAL**

Belastbar bis ca. 500 kg und platzsicher bis ca. 90 kg	
<b>T5026 Ø 45 cm, gelb</b>	<b>Stück 28.-</b>
<b>T5027 Ø 55 cm, rot</b>	<b>Stück 31.-</b>
<b>T5028 Ø 65 cm, grün</b>	<b>Stück 38.-</b>
<b>T5029 Ø 75 cm, blau</b>	<b>Stück 44.-</b>



**BOSU® Ballast Ball**

Die Alternative zu herkömmlichen Gymnastikbällen! Der BOSU® Ballast® Ball ist nicht nur als Sitzball und Gymnastikball zu verwenden, sondern auch für Kräftigungsübungen. Der Bosu Ball verfügt über eine 1,5 kg schwere Granulatfüllung, die eine Vielzahl von Kraft-, Koordinations- und Stabilisationsübungen ermöglicht. Ein weiterer positiver Nebeneffekt: Der Ball rollt nicht weg und bietet deutlich mehr Sicherheit bei Übungen im Sitzen. Ø 65 cm. Gewicht: 2,5 kg. Inkl. Übungs-DVD und Pumpe.

**K3873** **Stück 126.-**

**Gymnastik-Sitzball BASIC**

Der Gymnastik- Sitzball erfüllt extrem hohe Ansprüche an Sicherheit und kann selbst dann nicht platzen, wenn er mit scharfen Gegenständen beschädigt wird. Der Gymnastik-Sitzball ist selbst bei Beschädigung bis 150 kg platzsicher.

<b>G4066 Ø 55 cm, anthrazit</b>	<b>Stück 27.-</b>
<b>G4067 Ø 65 cm, anthrazit</b>	<b>Stück 30.-</b>
<b>G4068 Ø 75 cm, anthrazit</b>	<b>Stück 34.-</b>

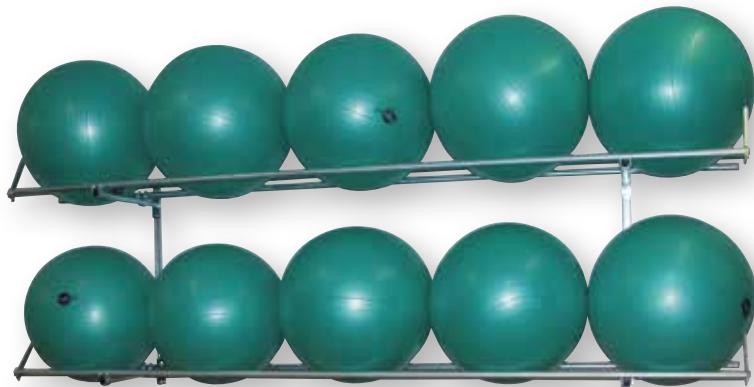

**Sitzball-Wandablage**

Einzelne Reihen in Höhe und Tiefe verstellbar. Bis max. 3 Reihen übereinander lieferbar. Länge nach Angabe.

☛ 09110 auf Anfrage **Stück**



**Ballregal**

Die 3 Ebenen sind für die Aufnahme von verschiedenen Ballgrößen geeignet. Die Aufnahmen sind für Gymnastikbälle mit einem mind. Durchmesser von 42 cm und einem maximalen Durchmesser von 75 cm konzipiert. Gesamtmasse: (BxTxH) 276x64x180 cm. Gesamtgewicht ohne Bälle: 39 kg.

**D1298** **Stück 425.-**



**Gymnastikballständer**

Die optimale Aufbewahrungshilfe für Gymnastikbälle bis zu einem Ø von 95 cm. Die 10 Aufnahmeflächen sind verstellbar und unterteilt in 5 Ringe mit einem Durchmesser von 30 cm und 5 Ringe mit einem Durchmesser von 40 cm. Stabile und robuste Ausführung. Masse: (HxB) 190 x 120 cm.

**K3279 für 10 Bälle** **Stück 263.-**

**Stapelhilfe-Set**

Für grosse Gymnastikbälle, wie ABS-Ball, Pezzi oder Gymnic bis Ø 75 cm. Da die Stapelhilfe flexibel ist, kann sie jederzeit umgestellt werden. Im Raum sind keine festen Installationen nötig. Die Handhabung ist kinderleicht. Da die einzelnen Ringe flach zerlegt werden können, lässt sich die Ball-Stapelhilfe platzsparend aufbewahren. Hochwertiger, durchsichtiger Kunststoff, kälte- und hitzebeständig, d.h. der Kunststoff bricht auch bei niedrigen Temperaturen nicht. Eine Stapelhilfe besteht aus 3 Ringen. Lieferung ohne Bälle.

**D1290** **Stück 46.-**

**Ballhalter**

Der Ballhalter bietet Platz für einen Gymnastikball mit einem maximalen Durchmesser von bis zu 85 cm. Lieferung inkl. Befestigungsmaterial zur Montage an einer Betonwand.

<b>T3504 1 Gymnastikball</b>	<b>Stück 32.-</b>
<b>T3505 3 Gymnastikbälle</b>	<b>Stück 142.-</b>

**Original PEZZI Physioball**

Für Schule, Verein, Einzeltraining, therapeutische Zwecke und für das Rehabilitationstraining. Aus besonders starkem Kunststoff gegossen, sehr strapazierfähig.

G4130 Ø 42 cm, gelb	Stück 19.-
G4131 Ø 53 cm, orange	Stück 22.-
G4132 Ø 65 cm, grün	Stück 27.-
G4167 Ø 75 cm, rot	Stück 32.-
T3502 Ø 85 cm, blau	Stück 48.-
G4134 Ø 95 cm, rot	Stück 55.-
T3503 Ø 105 cm, gelb	Stück 59.-
G4135 Ø 120 cm, orange	Stück 145.-

**Original Pezziball®**

für Schule, Verein, Einzeltraining, Krankengymnastik und für das Rehabilitationstraining. Aus besonders starkem Kunststoff gegossen, sehr strapazierfähig.

G4160 Ø 42 cm, fluoreszierend gelb	Stück 24.-
G4161 Ø 53 cm, fluoreszierend orange	Stück 28.-
G4162 Ø 65 cm, fluoreszierend grün	Stück 34.-
G4163 Ø 75 cm, fluoreszierend fuchsia	Stück 38.-



ORIGINAL PEZZI-PHYSIOBÄLLE

Grössen von Ø 42 cm - Ø 120 cm



**Stöpselheber**

für einfaches Lösen der Ventilstopfen aller grossen Gymnastikbälle.

G4168 Stück 8.-



**Ersatz-Stöpsel**

für ABS-Powerbälle oder Pezzibälle.

G4166 Stück 3.-



**Ballschale**

Die Ballschale sorgt dafür, dass der Ball beim Aufstehen nicht wegrollt. Gleichzeitig bietet die Schale dem Sitzenden einen sicheren Halt. Der Gymnastikball ist dennoch sehr gut beweglich und erlaubt weiterhin dynamische Bewegungen. Da der Ball beim Aufstehen nicht mehr wegrollt, wird die Ballschale besonders gern im Büro oder in der Schule eingesetzt. Geeignet für alle Gymnastik- und Sitzbälle bis 95 cm Durchmesser. Masse: Ø ca. 45 cm.

P2894 Stück 25.-



**Ball Halter**

Ideal damit grosse Gymnastikbälle nicht wegrollen.

G4069 Stück 15.-



Die richtige Ballgrösse auswählen:	
Körpergrösse	Ballgrösse
bis 140 cm	Ø 42 cm
141 - 154 cm	Ø 53 cm
155 - 175 cm	Ø 65 cm
176 - 185 cm	Ø 75 cm
186 - 200 cm	Ø 85 cm
201 - 215 cm	Ø 95 cm

**ABS-Powerball**

Der ABS-Powerball erfüllt die höchsten Ansprüche an Sicherheit und Beanspruchung, ideal zum Drums Alive Concept. Das Material Crylon® bietet eine extrem hohe Abriebfestigkeit bei unveränderter Dynamik. Und - der Powerball kann selbst dann nicht platzen, wenn er mit scharfen Gegenständen traktiert wird (bei äusserer Beschädigung platzt sicher bis 90 kg Gewichtbelastung). Lieferung farbig sortiert.

G4140 Ø 55 cm, farbig sortiert	Stück 37.-
G4141 Ø 65 cm, farbig sortiert	Stück 42.-
G4142 Ø 75 cm, farbig sortiert	Stück 50.-



**Ballkompressor CANYON OL 230**

Kompressor 230 V, ölfrei, 200l/min, Gewicht 9 kg, komplett mit 4 m Spiralschlauch, Pistole und Nadelventil.

☛ 03680 **Stück 472.-**



**Ballkompressor ECU 201**

Kompressor 230 V mit Druckbehälter, ölfrei, 6 Liter Druckbehälter mit Entlastungsventil, Manometer, 205l/min, Gewicht 17 kg, komplett mit 4 m Spiralschlauch, Pistole und Nadelventil.

☛ 03670 **Stück 520.-**



**Handkompressor**

mit Manometer 0-10 bar und Druckbehälter. Flexibler Schlauch mit Patent- und Nadelnippel zum Aufblasen aller üblicher Ballarten.

☛ F1243 **Stück 42.-**



**Handpumpe**

mit Nadelnippel und Patentnippel, vernickelt.

F1234 Ø 30 mm **Stück 13.-**

**Handpumpe**

Schwarz lackiert, mit Holzgriff, Nadelnippel und Patentnippel.

F1269 **Stück 11.-**

**Fusspumpe**

mit Manometer, Schlauch mit Patent- und Nadelnippel, Leistung ca. 420 ccm pro Hub.

☛ F1430 **Stück 38.-**



**Saugheber Ø 105 mm**

mit praktischem Kippbügel. Hohe Saugkraft.

11686 **Stück 36.-**



**Saugheber Ø 85 mm**

zum Ausheben der Bodendeckel.

D8430 **Stück 22.-**



**Nadelnippel**

für Hohladelventile, passend für alle Pumpen.

53520 3-er Set **Set 6.-**



**Nadelnippel**

für Hohladelventile, passend für alle Pumpen.

F1237 dünne Nadel! **Stück 3.-**



**Patentnippel**

für Ventilgummiblasen, für alle Pumpen.

F1236 **Stück 4.-**



**Spezialnippel**

mit kurzer Düse, für PVC- und WV-Bälle, für alle Pumpen.

F1238 **Stück 3.-**

**Ballfüllpistole**

mit Druckminderer, Manometer und Nadelführung, inkl. Nadelnippel.

☛ 03691 **Stück 159.-**

**Reduziernippel 8 x 0,75**

F1239 **Stück 4.-**



**Ballfüllpistole**

mit Nadelführung, inkl. Nadelnippel. (ohne Druckminderer und Manometer)

☛ 03690 **Stück 98.-**



**Ball-Dicht**

versiegelt und repariert undichte Blasen von innen (1 Tube=Dauer-Dichtbehandlung), uneingeschränkte Garantie. Auch zur Vorbeugung. Inhalt 20 ml.

F1440 **Stück 9.-**



**Luftdruckprüfer**

Druckanzeige 0-1,5 bar. (für Patent/Nadelnippel)

F1435 **Stück 19.-**



**Ventilöl**

in Kunststoffflasche, hält das Ventil geschmeidig (vor dem Pumpen 3 - 4 Tropfen ins Ventil geben!). Inhalt 30 ml

F1458 **Stück 5.-**

**Sitzball-Wandablage**

Einzelne Reihen in Höhe und Tiefe verstellbar. Bis max. 3 Reihen übereinander lieferbar. Länge nach Angabe.

☎ 09110 auf Anfrage

Stück

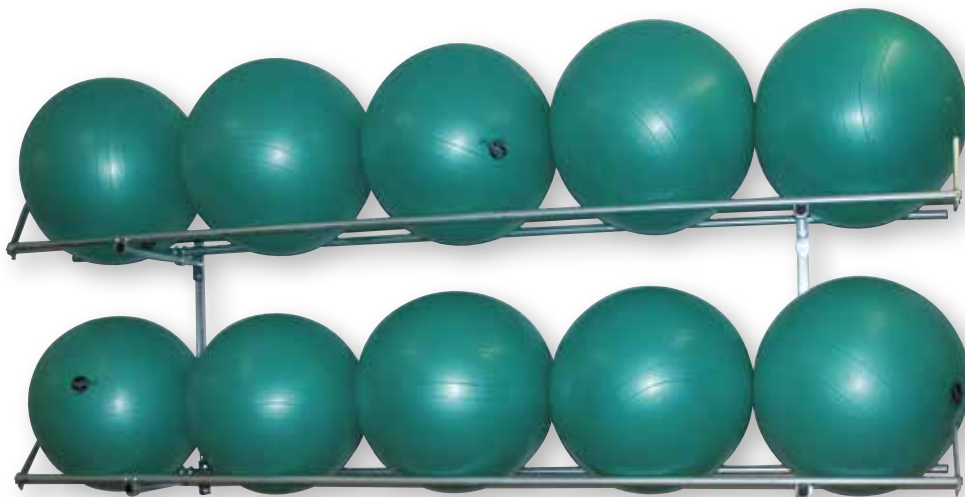

**Wandablage**

aus gebogenem Stahlrohr, pulverbeschichtet. Passend für 3 Bälle mit Ø 53 cm oder 65 cm oder für 4 Bälle mit Ø 42 cm. Belastung ca. 40 kg. T=54 cm, B=165 cm.

☎ 52789

Stück 112.-



**Ballwagen**

Kunststoff Ballwagen 85 x 60 x 60 cm

☎ 01960

Stück 218.-



**Ballnetz**

aus gedrehtem Polyethylen 2,5 mm, mit Tragekordel, Maschenweite 5 cm.

D1280 für 1 - 3 Bälle

Stück 5.-

D1281 für 5 - 6 Bälle

Stück 6.-

D1282 für 8 - 9 Bälle

Stück 7.-

D1283 für 10 - 12 Bälle

Stück 8.-

D3232 für 13 - 15 Bälle

Stück 12.-



**Ballgestell**

Verstellbar in Höhe und Tiefe. Lieferbar in diversen Ausführungen, einreihig oder doppelreihig, als Variante zusätzlich mit Holztablar 40 cm tief, bis 6 Reihen übereinander. Länge nach Angabe.

☎ 09100 auf Anfrage

Stück

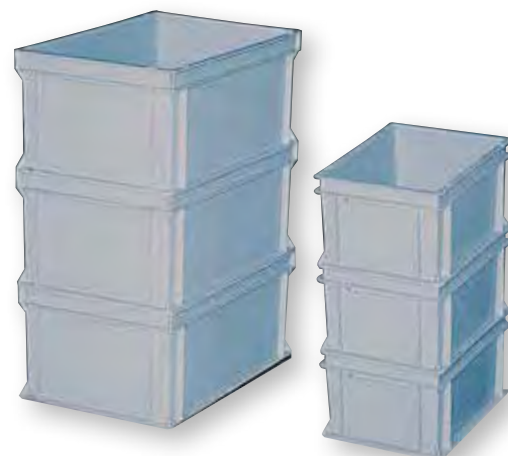

**Kunststoff-Behälter**

für diverses Kleinmaterial, stapelbar.

☎ 01071 60 x 40 x 28 cm

Stück 57.-

☎ 01072 40 x 30 x 22 cm

Stück 32.-

☎ 01073 40 x 30 x 12 cm

Stück 25.-



**Balltransportwagen Rollbox Safe**

Die perfekte Lösung bei wenig Raum: Mit einem Fassungsvermögen von 990 Liter bietet der Aufbewahrungswagen genug Stauraum für Ihre Sportgeräte. Dank des im Lieferumfang enthaltenen klappbaren Draht-Etagenbodens können Sie den Wagen variabel unterteilen und erhalten eine bessere Übersicht. Der Ballwagen besteht aus einer stabilen galvanisch verzinkten Stahlrahmenkonstruktion (engmaschig, 50x50mm). Ausgestattet mit 2 Lenk- und 2 Bockrollen aus Kunststoff, die auch für Kinder leicht zu manövrieren sind. Bei Bedarf mit Vorhängeschloss abschliessbar. Mit 1 Einlegeboden, B x H x T: 72 x 180 x 81 cm, 50 kg.

☛ D1267 **Stück 483.-**

**Zusatzeinlegeboden**

Zusatzeinlegeboden für weitere Staumöglichkeiten.

☛ D1268 **Stück 52.-**



**Regalwagen**

Engmaschige, hochglanzverzinkte Stahlrahmenkonstruktion mit Pressstahlgitter, Maschenweite 50 mm. Verschlussbare Ausführung mit 2 Flügeltüren und Riegel (ohne Schloss). Passend für alle gängigen Bälle und Zubehör. Aufgekantete, höhenverstellbare Gitter-Regalböden für optimale Belüftung, 4 leichtlaufende Lenkrollen Ø 100 mm.

☛ D1278 130 x 65 x 180 cm **Stück 1'198.-**

**AUFBEWAHRUNGSBOXEN**



**Material-Kiste mit Deckel, rot**

Ideal zum Lagern, Stapeln, Aufbewahren von Kleingeräten. Super robuster Kunststoff, schlag- und stossfest.

☛ U9601 60 x 40 x 42 cm **Stück 65.-**



**Die Super-Sportbox**

Einfach umwerfend was diese praktische Box alles schluckt! Die perfekte Allzweckbox, verschliessbar und leicht zu transportieren mit 2 eingearbeiteten Rollen. Natürlich können Sie Ihre Super-Sportbox auch individuell mit unseren Sportgeräten füllen. Abmessungen: L x B x H: 80 x 40 x 32 cm.

☛ U9606 Inhalt 75 l **Stück 56.-**



**Aluminium Allzweckbox**

Diese stabilen und formbeständigen Aluminiumboxen inklusive zweier Zylinderschlösser sind wahre Allzweckwunder. Die Boxen sind korrosions-, witterungs- und temperaturbeständig und haben zwei Sicherheits-Klapphandgriffe. Die Wandstärke beträgt 0,8 mm. Eine umlaufende Gummidichtung schützt vor Staub und Feuchtigkeit.

- ☛ U9620 29 l, 43 x 33 x 28 cm, 2,8 kg **Stück 125.-**
- ☛ U9621 47 l, 58 x 38 x 28 cm, 3,6 kg **Stück 148.-**
- ☛ U9622 70 l, 60 x 39 x 38 cm, 3,6 kg **Stück 168.-**
- ☛ U9623 90 l, 78 x 38 x 28 cm, 4,9 kg **Stück 193.-**
- ☛ U9624 140 l, 90 x 49 x 38 cm, 3,6 kg **Stück 220.-**

## Balltransportwagen MAXI



## Balltransportwagen MINI



### Balltransportwagen Maxi

engmaschige Stahldrahtkonstruktion, glanzverzinkt, mit Klappdeckel (verschlussbar durch Vorhängeschloss), fahrbar mit 4 Schwenkrollen Ø 100 mm. Der ideale und preiswerte Transportwagen für Bälle und Kleingeräte. Tragkraft ca. 250 kg (Lieferung ohne Schloss).

☛ D1273 100 x 75 x 100 cm

Stück 403.-

### Balltransportwagen Mini

engmaschige Stahldrahtkonstruktion, glanzverzinkt, mit Klappdeckel (verschlussbar durch Vorhängeschloss), fahrbar mit 4 Schwenkrollen Ø 100 mm. Der ideale und preiswerte Transportwagen für Bälle und Kleingeräte. Tragkraft ca. 250 kg (Lieferung ohne Schloss).

☛ D1279 90 x 70 x 75 cm

Stück 348.-



### Ballnetz

aus gedrehtem Polyethylen 2,5 mm, mit Tragekordel, Maschenweite 5 cm.

D1280 für 1 - 3 Bälle

Stück 5.-

D1281 für 5 - 6 Bälle

Stück 6.-

D1282 für 8 - 9 Bälle

Stück 7.-

D1283 für 10 - 12 Bälle

Stück 8.-

D3232 für 13 - 15 Bälle

Stück 12.-



### Ballbag

für ca. 12 Bälle mit Gr. 5. Aus reissfestem Spezialmaterial (Nylon/PU) mit breitem Nylon-Tragegurt und Verschlussseil aus dickem Polypropylen.

D1284

Stück 24.-



### Ballregal

Stahlrohrkonstruktion, verchromt mit Rollen für 12 Sportbälle. Masse: 101 x 23 x 100 cm, Breite unten 43 cm.

☛ D1289

Stück 118.-

# Trainings- und Vereinsbedarf

## Markierungshemden

für alle Sportarten individuell einsetzbar, leichtes und luftdurchlässiges Synthetik-Netzgewebe, 100% Polyester, verhindert Luftstaus und beugt somit übermäßigem Schwitzen vor.



### Markierungshemd SENIOR

U2020 rot	Stück 9.-
U2021 gelb	Stück 9.-
U2022 blau	Stück 9.-
U2023 grün	Stück 9.-
U2019 pink	Stück 9.-

### Markierungshemd WOMEN

U2018-01 blau	Stück 9.-
U2018-02 rot	Stück 9.-
U2018-03 gelb	Stück 9.-
U2018-07 grün	Stück 9.-
U2018-12 pink	Stück 9.-

### Markierungshemd JUNIOR

U2024 rot	Stück 9.-
U2025 gelb	Stück 9.-
U2026 blau	Stück 9.-
U2027 grün	Stück 9.-
U2028 pink	Stück 9.-



### Mannschaftsband elastisch

aus Kunststoff, ca. 55-85 cm

01091 rot	Stück 5.-
01092 gelb	Stück 5.-
01093 blau	Stück 5.-
01094 grün	Stück 5.-

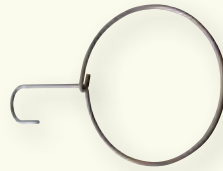

### Mannschaftsbanderring

zum Versorgen der Bänder.

01090

Stück 8.-



### Mannschaftsband

aus Kunststoff, 60 cm lang, hygienisch, pflegeleicht und sehr strapazierfähig. Enden vernäht!

55401 rot	Stück 4.-
55402 gelb	Stück 4.-
55403 blau	Stück 4.-
55404 grün	Stück 4.-
55405 orange	Stück 4.-



### MINI-Mannschaftsband mit Klett

mit Klettverschluss. Gurtband aus 100% Polypropylen, umweltfreundlich 4 cm breit. Kinder, L: ca. 50 (100) cm

L3290 rot	Stück 5.-
L3291 blau	Stück 5.-
L3292 gelb	Stück 5.-
L3293 grün	Stück 5.-

### Mannschaftsband mit Klett

mit Klettverschluss. Gurtband aus 100% Polypropylen, umweltfreundlich 4 cm breit. Erwachsene, L: ca. 60 (120) cm

L3265 rot	Stück 5.-
L3266 blau	Stück 5.-
L3267 gelb	Stück 5.-
L3268 grün	Stück 5.-



### Mannschaftsband längenverstellbar

6 Stück längenverstellbare Parteibänder von 84 cm bis 124 cm. Für Kinder und Erwachsene geeignet.

L3284 6-er Set, blau	Set 26.-
L3285 6-er Set, gelb	Set 26.-
L3286 6-er Set, orange	Set 26.-
L3287 6-er Set, grün	Set 26.-





**Signalhemd orange**

feingewebter hochwertiger Stoff, angenehm luftdurchlässig, gute Passform, für alle Sportarten individuell einsetzbar. 100% Polyester.



**Kennzeichnungsweste**

für alle Sportarten individuell einsetzbar, leichtes und luftdurchlässiges Synthetik-Netzgewebe, 100% Polyester, verhindert Luftstaus und beugt somit übermäßigem Schwitzen vor.



**Signalhemd orange**

U2211 Gr. S	Stück 10.-
U2212 Gr. M	Stück 10.-
U2213 Gr. L	Stück 10.-
U2214 Gr. XL	Stück 10.-

**Signalhemd gelb**

U2215 Gr. S	Stück 10.-
U2216 Gr. M	Stück 10.-
U2217 Gr. L	Stück 10.-
U2218 Gr. XL	Stück 10.-

**Kennzeichnungsweste Junior**

U2205 gelb	Stück 8.-
U2206 grün	Stück 8.-
U2207 orange	Stück 8.-
U2204 blau	Stück 8.-

**Kennzeichnungsweste Senior**

U2208 gelb	Stück 8.-
U2209 grün	Stück 8.-
U2210 orange	Stück 8.-
U2203 blau	Stück 8.-



**Flag Football-Set**

Ist die kontaktlose Variante des American Football. Ein gut hörbares Geräusch beim Abziehen der Flaggen erleichtert es dem Schiedsrichter und den Zuschauern den Überblick zu behalten. Flag-Football ist eine tolle Abwechslung im Schulsport. Es kann nach den Regeln des Football gespielt werden. Anstatt des Körpereinsatzes wird dem Gegner eine Fahne abgezogen. Auch als Trainingseinheit (Kondition/Ausdauer) im Mannschaftssport in abgewandelter Spielvariante als Ausgleich einzusetzen. 1 Satz besteht aus 5 Gürteln Länge 110 cm, mit 10 Fähnchen in einer Farbe im Aufbewahrungsbeutel und Spielanleitung. 50% Polyester, 50% Polypropylen.

- Im Aufbewahrungsbeutel
- Gürtel mit Klettverschluss
- Farblich getrennt bestellbar
- Hochwertiges Material

U4706 rot	Set 26.-
U4707 gelb	Set 26.-



**Wendweste gelb/orange**

Weste kann beidseitig getragen werden, jede Seite hat eine andere Farbe. Sehr gute Trageigenschaften, geschmeidig, erlaubt einen schnellen Austausch der Spieler während eines Trainingsspiels, problemlos waschbar, extrem reissfest. 100% Polyester. Länge ca. 60 cm, Breite ca. 53 cm.

U2200 Junior - gelb/orange	Stück 13.-
U2201 Senior - gelb/orange	Stück 13.-
U2198 Junior - blau/grün	Stück 13.-
U2199 Senior - blau/grün	Stück 13.-

### Markierungskegel

aus Kunststoff, äusserst robust, stapelbar, für vielseitige Verwendung:

- Verkehrsunterricht
- Balltraining
- Weitenmarkierung
- Kindergärten



#### Markierkegel 28 cm

aus Kunststoff, äusserst robust, stapelbar, für vielseitige Verwendung.

F1128 rot	Stück 5.-
F1129 gelb	Stück 5.-
F1118 blau	Stück 5.-
F1119 grün	Stück 5.-

#### Markierkegel 40 cm

aus Kunststoff, äusserst robust, stapelbar, für vielseitige Verwendung.

F1126 rot	Stück 7.-
F1127 gelb	Stück 7.-
F1124 blau	Stück 7.-
F1125 grün	Stück 7.-

#### Lochkegel 37 cm

mit 13 Löchern für Stangen mit Ø 25 mm.

F1515-01 blau	Stück 10.-
F1515-02 rot	Stück 10.-
F1515-03 gelb	Stück 10.-
F1515-07 grün	Stück 10.-



#### Mini-Soft-Markierungskegel 50-er Set

Die praktische Spiel- und Trainingserleichterung für den Schul-, Vereins- und Freizeitsport. 50 Stück in 5 verschiedenen Farben: Grün, Gelb, Rot, Blau und Pink, Ø 7,5 cm, 30 g.

F1415 Ø 7,5 cm, Höhe 7,5 cm	Set 65.-
-----------------------------	----------

#### Markierkegel SMALL

23 cm hoch aus Kunststoff, äusserst robust, stapelbar, für vielseitige Verwendung.

F1135-01 blau	Stück 4.-
F1135-02 rot	Stück 4.-
F1135-03 gelb	Stück 4.-
F1135-07 grün	Stück 4.-

#### PVC-Markierungskegel

aus schwerem, zähelastischem Weich-PVC, rote Tagesleuchtfarbe mit weissen Streifen. Kältebeständig bis -39°C, trotzdem elastisch und flexibel.

F1132 Höhe 50 cm	Stück 17.-
F1133 Höhe 32 cm	Stück 13.-



#### Selbstklebeziffer schwarz

einzel, 10 cm hoch, aus SK-Folie, lichtecht.

A1700 Ziffer 0	Stück 2.-
A1701 Ziffer 1	Stück 2.-
A1702 Ziffer 2	Stück 2.-
A1703 Ziffer 3	Stück 2.-
A1704 Ziffer 4	Stück 2.-
A1705 Ziffer 5	Stück 2.-
A1706 Ziffer 6	Stück 2.-
A1707 Ziffer 7	Stück 2.-
A1708 Ziffer 8	Stück 2.-
A1709 Ziffer 9	Stück 2.-



#### Selbstklebeziffer weiss

einzel, 10 cm hoch, aus SK-Folie, lichtecht.

A1710 Ziffer 0	Stück 2.-
A1711 Ziffer 1	Stück 2.-
A1712 Ziffer 2	Stück 2.-
A1713 Ziffer 3	Stück 2.-
A1714 Ziffer 4	Stück 2.-
A1715 Ziffer 5	Stück 2.-
A1716 Ziffer 6	Stück 2.-
A1717 Ziffer 7	Stück 2.-
A1718 Ziffer 8	Stück 2.-
A1719 Ziffer 9	Stück 2.-



**Markierscheiben SMALL**

Die Markierhauben SMALL sind vielseitig einsetzbar und kommen im praktischen 10er Set. 19 cm Ø, ca. 6,5 cm Höhe mit eingearbeiteten Mulden zur Auflage von Stangen. Ideal mit Scheibenhalter oder Scheibengurt kombinierbar.

<b>F1466-01 10-er Set blau</b>	<b>Set 10.-</b>
<b>F1466-02 10-er Set rot</b>	<b>Set 10.-</b>
<b>F1466-05 10-er Set weiss</b>	<b>Set 10.-</b>
<b>F1466-33 10-er Set gelb</b>	<b>Set 10.-</b>

**Scheibenhalter**

Perfekte Transporthilfe für alle Markierhauben. Kapazität für ca. 70 Markierhauben SMALL oder 30 LARGE. Höhe ca. 30 cm, Ø 4 cm.

<b>F1468</b>	<b>Stück 8.-</b>
--------------	------------------

**Markierscheiben LARGE**

Die Markierhauben LARGE sind vielseitig einsetzbar und kommen im praktischen 10er Set. 28 cm Ø, ca. 15 cm Höhe mit eingearbeiteten Mulden zur Auflage von Stangen. Ideal mit Scheibenhalter oder Scheibengurt kombinierbar.

<b>F1467-02 10-er Set rot</b>	<b>Set 25.-</b>
<b>F1467-03 10-er Set gelb</b>	<b>Set 25.-</b>



**Floormarker Ø 15 cm**

Rutschfeste Gummi-Markierungsteller für den Indoor und Outdoor Gebrauch.

Einsetzbar als Markierung zur Feldeinteilung von Teamsportarten etc.. Bestehend aus 24 Markierungstellern, inkl. Halterung.

<b>F1518 12x gelb, 12 x orange</b>	<b>Set 67.-</b>
------------------------------------	-----------------

**Scheibengurt**

Perfekte Transporthilfe für alle Markierhauben. Kapazität für ca. 100 Markierhauben SMALL oder 30 LARGE. Längenverstellbar mit Steckschnalle.

<b>F1469</b>	<b>Stück 8.-</b>
--------------	------------------

**Markierhauben TOP COACH**

Höhe 7,5 cm Ø 18 cm.  
**F1465 30-er Set - MINI** **Set 77.-**

**Markierhauben TOP COACH**

Mit Auflagemulden für Hürdenstangen (Höhen: 5, 10 und 16,5 cm) Ø 30 cm.  
**F1116 16-er Set - MULTIMAX** **Set 84.-**



**Mini-Markierhauben Ø 19 cm**

Strapazierfähige Markierhauben für die tägliche Trainingsarbeit, Höhe 6 cm. Mit eingearbeiteten Mulden zur Auflage von Stangen. 15 gelb, 15 rot, 10 weiss, 10 blau. Inklusive Transportstab.

<b>F1110 50-er Set</b>	<b>Set 43.-</b>
------------------------	-----------------

**Markier-Halbkugeln Ø ca. 19,5 cm**

aus schlagfestem Kunststoff, praktisch für jedes Training, auch als Balancier-Halbkugeln bei Kindern beliebt. 9 cm hoch, je 10 Stück in gelb, weiss, blau, rot, auf praktischem Stapel- und Transportstab.

<b>F1136 40-er Set</b>	<b>Set 57.-</b>
------------------------	-----------------

**Kunststoffstab 100 cm**

Ø 25 mm, elastisch, bruchsicher. Ideal für gefahrloses Junior-Dribbel und Tortraining. Abgrenzung von Kleinspielfeldern, etc.

<b>G4480 rot</b>	<b>Stück 7.-</b>
<b>G4481 blau</b>	<b>Stück 7.-</b>
<b>G4482 grün</b>	<b>Stück 7.-</b>
<b>G4483 gelb</b>	<b>Stück 7.-</b>

# ÜBUNGSHILFE & TRAININGSHÜRDE

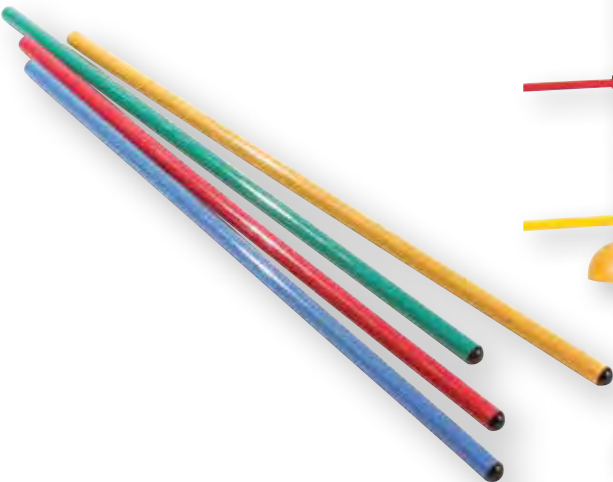

### Kunststoffstab 80 cm

Ø 25 mm, elastisch, bruchsicher. Ideal für gefahrloses Junior-Dribbel und Tortraining. Abgrenzung von Kleinspielfeldern, etc.

<b>G4490 rot</b>	<b>Stück 6.-</b>
<b>G4491 blau</b>	<b>Stück 6.-</b>
<b>G4492 grün</b>	<b>Stück 6.-</b>
<b>G4493 gelb</b>	<b>Stück 6.-</b>

### Kunststoffstab 100 cm

Ø 25 mm, elastisch, bruchsicher. Ideal für gefahrloses Junior-Dribbel und Tortraining. Abgrenzung von Kleinspielfeldern, etc.

<b>G4480 rot</b>	<b>Stück 7.-</b>
<b>G4481 blau</b>	<b>Stück 7.-</b>
<b>G4482 grün</b>	<b>Stück 7.-</b>
<b>G4483 gelb</b>	<b>Stück 7.-</b>

Der Fuss aus schlagfestem, bruchsicherem Kunststoff, mit Schraubverschluss, ungefüllt, gewährleistet optimale Stand-sicherheit durch Füllen mit trockenem Material, z.B. mit Sand (ca. 3 kg), Kies (ca. 3,2 kg) oder Metallschrott (ca. 8,2 kg).

Die Stange aus bruchfestem elastischem Kunststoff wird in den Fuss eingesteckt (auch als Mittelposten für Badminton verwendbar).

Das Gelenk hält durch Federdruck jede geforderte Position, kann beliebig verdreht werden, ermöglicht alle Schrägstellungen, ist beliebig auf der Stange verschiebbar und wesentlicher Bestandteil der Übungshilfe. Die Stangen können fest in die Gelenke eingeklemmt oder lose aufgelegt werden.

### Übungshilfen/Trainingshürde

für alle Sportarten, unbegrenzte Verwendungsmöglichkeiten. Die Übungshilfe ist vom Schulsport über Basistraining bis hin zum Hochleistungssport einsetzbar. Einsatzvorschläge: Leichtathletik (Trainingshürde), Fussball (Dribbeltraining), Konditionstraining, Schulsport (Ballspiele, Koordination). Ein kompletter Satz beinhaltet:

- 2 Füsse,
- 2 Stangen ca. 155 cm hoch,
- 1 Stange als Querlatte.
- 2 Klemmgelenke.

**F1120**

**Set 54.-**



### Kunststoffstange 155 cm

Die Stange aus bruchfestem elastischem Kunststoff wird in den Fuss eingesteckt Ø 25 mm. (gelb, rot)

<b>F1122 farbig sortiert</b>	<b>Stück 12.-</b>
------------------------------	-------------------



### PVC-Gymnastkreifen Ø 70 cm

aus Kunststoff, griffiges Profil durch seitliche Rillen, bruchsicher, splitterfrei und witterungsunempfindlich, haltbare Verschweissung, gleichmässige Abrolleigenschaften, schwimmfähig.

### PVC-Gymnastkreifen Ø 70 cm

<b>G4270 290 g, rot</b>	<b>Stück 11.-</b>
<b>G4271 290 g, blau</b>	<b>Stück 11.-</b>
<b>G4272 290 g, gelb</b>	<b>Stück 11.-</b>
<b>G4273 290 g, grün</b>	<b>Stück 11.-</b>

### Koordinationsring

Die Koordinationsringe sind perfekt für das moderne Koordinations- oder Schnellkrafttraining geeignet. Über die unterschiedlichen Farben kann auch die Motorik in die vielseitigen Anwendungen und Übungen mit einbezogen werden. Die Ringe sind aus schlagfestem Polyethylen mit ca. 50 cm Aus-sendurchmesser.

<b>F1450-01 Ø 50 cm, blau</b>	<b>Stück 9.-</b>
<b>F1450-02 Ø 50 cm, rot</b>	<b>Stück 9.-</b>
<b>F1450-03 Ø 50 cm, gelb</b>	<b>Stück 9.-</b>
<b>F1450-07 Ø 50 cm, grün</b>	<b>Stück 9.-</b>

# TRAININGSHÜRDE

## TEAM

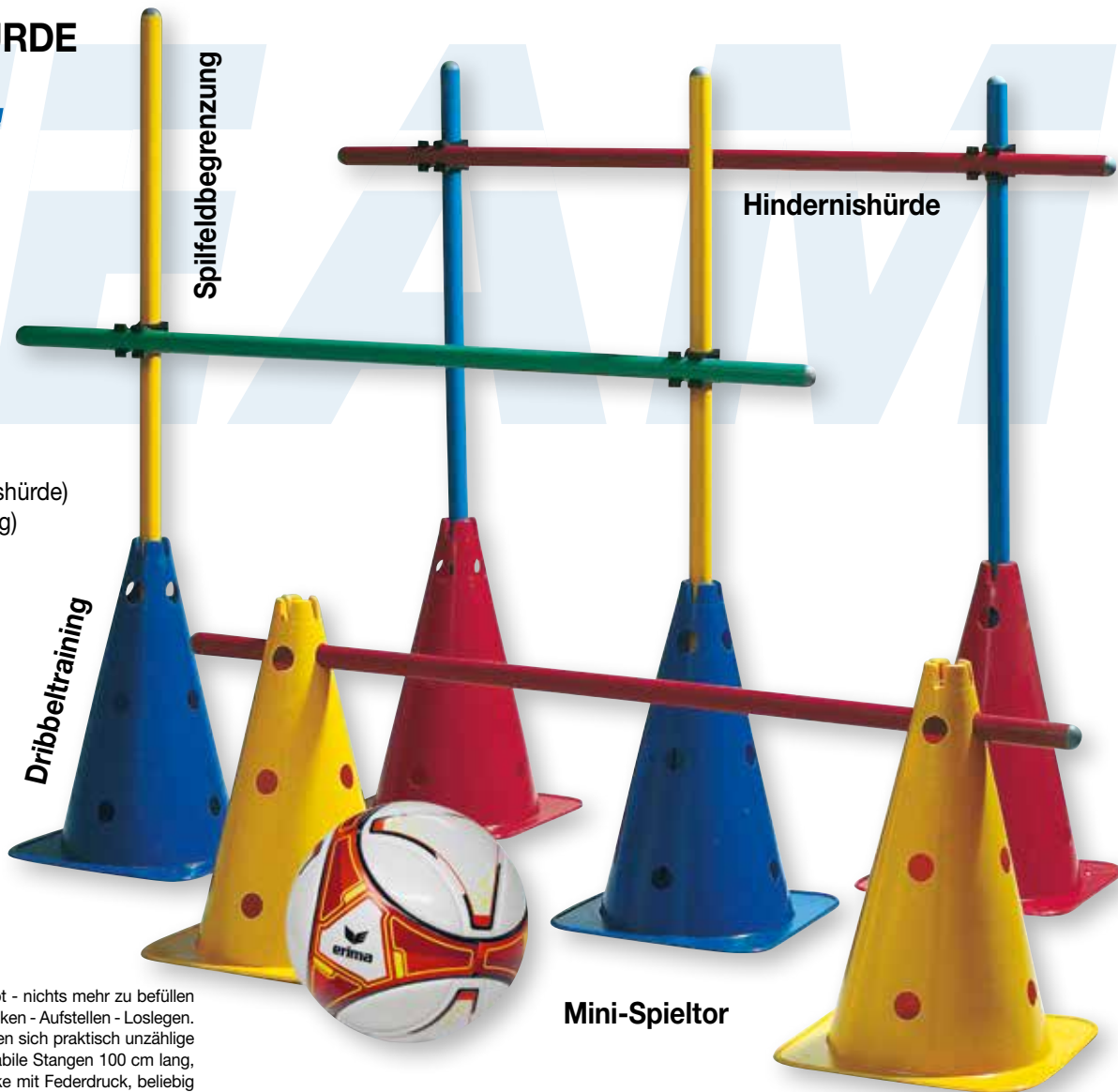

### Einsatzvorschläge:

- Leichtathletik (Trainingshürde)
- Fussball (Dribbeltraining)
- Konditionstraining
- Schulsport (Ballspiele)

### Trainingshürde TEAM

Das wirklich durchdachte Konzept - nichts mehr zu befüllen und trotzdem standsicher. Auspacken - Aufstellen - Loslegen. Durch die gelochten Kegel ergeben sich praktisch unzählige Variationsmöglichkeiten. Superstabile Stangen 100 cm lang, elastisch und bruchsicher. Gelenke mit Federdruck, beliebig verstellbar. Ein kompletter Satz beinhaltet: 2 Kegel, 2 Stangen ca. 100 cm hoch, 2 Klemmgelenke, 1 Stange als Querlatte.

F1505 Set 44.-

### Das Gelenk ...

...zum Festklemmen



...als Auflage

#### Gelenk

hält durch Federdruck jede geforderte Position, kann beliebig verdreht werden, ermöglicht alle Schrägstellungen, ist beliebig auf der Stange verschiebbar und wesentlicher Bestandteil der Übungshilfe. Die Stangen können fest in die Gelenke eingeklemmt oder lose aufgelegt werden.

F1511 Stück 6.-

### Der Malfuss ...

Aufnahme z. B. für Stangen Ø 25 cm oder Gymnastkreifen



Einfach zu befüllen für noch bessere Standfestigkeit!

#### Halbkugel-Malfuss

aus schlagfestem, bruchsicherem Kunststoff, ungefüllt, mit Schraubverschluss, für optimale Standfestigkeit, für individuelles Füllen mit trockenem Material. Höhe: ca. 10 cm, für Stangen Ø 25 mm, Reifenrundprofil Ø 20 mm und Reifenkantenprofil 10 mm.

F1410 Ø 20 cm Stück 15.-

### Der Lochkegel ...



#### Lochkegel 37 cm

mit 13 Löchern für Stangen mit Ø 25 mm.

F1515-01 blau Stück 10.-

F1515-02 rot Stück 10.-

F1515-03 gelb Stück 10.-

F1515-07 grün Stück 10.-



**Slalomstange**

Optimales Trainingsequipment, vielseitig einsetzbar. Die Metallspitze ermöglicht ein problemloses Einstecken in den Boden und gewährleistet einen festen Halt. Ø ca. 25 mm, Höhe ca. 170 cm.

**F1016 gelb - einzeln**  
**F1276 gelb - 5-er Set**

**Stück 12,-**  
**Set 46,-**



**Slalomtraining**

**Slalomstange Gummiflex**

Die Slalomstange Gummiflex ist sehr vielseitig einsetzbar und bestens für das Slalomtraining, als Spielfeldmarkierung, oder als Tormarkierung geeignet. Die Stangen sind aus flexiblem Gummi, somit wird die Verletzungsgefahr minimiert. Die Metallspitze ermöglicht ein problemloses Einstecken in den Boden und gewährleistet einen festen Halt, Ø ca. 3 cm, Höhe ca. 55 cm.

**F1017-03 gelb**

**Stück 16,-**



**QUICKSTER SOCCER TRAINER**

Der Quickster Soccer Trainer gibt Spielern die Möglichkeit viele Ballkontakte direkt oder Volley zu spielen. Erhöht die Pass- und Ballannahmefähigkeit.

- Pass und Ballannahme im Direktspiel
- Trainiere Volleys und Halb-Volleys
- Ermöglicht viele Ballkontakte mit Fuss oder Brust
- Transportierbar, leicht, inkl. Tasche

**08841** **Stück 150,-**



**Pro Training Goal**

Mit dem weissen Netz gleicht es einem Tor auf dem grossen Fussballplatz. Das Tor ist so stabil, dass es auch harten Schüssen problemlos stand hält. Sehr kurze Aufbauzeit ca. 3 Min. Das Tor eignet sich für Vereine welche Tore viel auf- und abbauen müssen. Für Trainingscamp und -Lager können die Tore problemlos mitgenommen werden.

**08842 150 x 90 cm** **Stück 160,-**  
**08843 240 x 150 cm** **Stück 250,-**  
**08844 365 x 180 cm** **Stück 330,-**  
**08845 550 x 230 cm** **Stück 440,-**



**Floormarker Ø 15 cm**

Rutschfeste Gummi-Markierungsteller für den Indoor und Outdoor Gebrauch.

Einsetzbar als Markierung zur Feldeinteilung von Teamsportarten etc.. Bestehend aus 24 Markierungstellern, inkl. Halterung.

**F1518 12x gelb, 12 x orange** **Set 67,-**



**Trainings-Rundbogen**

Für das Training der Schuss- und Passgenauigkeit und für die verschiedensten Spielformen, einzeln oder als Parcours einsetzbar! Die beiden Metallspitzen zum Einstecken in den Boden gewährleisten einen festen Halt.

**F1329 4-er Set** **Set 58,-**

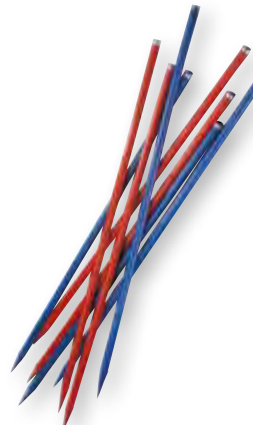

**Malstab mit Eisenspitze**

Stiel aus Holz Länge 140 cm, Ø 30 mm.  
**05005 rot** **Stück 32,-**  
**05006 blau** **Stück 32,-**



**Malstab mit Gussfuss**

**05003 rot, ohne Gummigalosse** **Stück 55,-**  
**05004 blau, ohne Gummigalosse** **Stück 55,-**





**Trainingshürde STAND UP**

Robuste Trainings- und Koordinationshürde, die durch die Stand-Up-Funktion von alleine wieder aufsteht. Perfekt für Laufkoordinationsübungen im Teamsport. Für einen Trainingsparcour empfehlen wir Ihnen 6 oder 8 Hürden in der Reihe anzuordnen.

<b>F1681 20 cm</b>	<b>Stück 19.-</b>
<b>F1682 30 cm</b>	<b>Stück 20.-</b>

**Mikrohürde**

Robuste Trainings- und Koordinationshürde mit perfekter Ergonomie für Lauf- und Sprungübungen im Ballsport wie in der Leichtathletik. Für einen Trainingsparcour empfehlen wir Ihnen 6 oder 8 Hürden in der Reihe anzuordnen.



**Mikrohürde Senior 30 cm hoch**

<b>F1272</b>	<b>Stück 17.-</b>
<b>F1273 8-er Set</b>	<b>Set 104.-</b>

**Mikrohürde JUNIOR 15 cm hoch**

<b>F1270</b>	<b>Stück 15.-</b>
<b>F1271 8-er Set</b>	<b>Set 98.-</b>



**Trainingshürden-Tragegriff**

für den einfachen Transport und die praktische Aufbewahrung von ca. 10 - 12 Trainingshürden (egal ob Gr. 15, 20 oder 30 cm), mit Klettverschluss.

<b>F1274</b>	<b>Stück 11.-</b>
--------------	-------------------

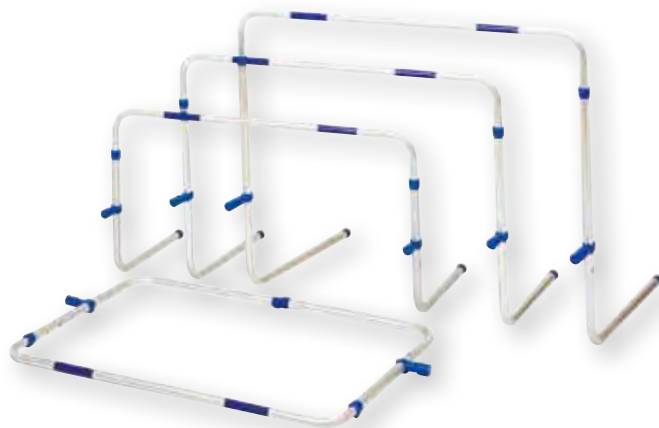

**Flexible Mini-Trainingshürde**

Vielfältig einsetzbares Trainingsmittel bei Lauf-, Sprung-, Sprint- und Koordinationsübungen. Jede Hürde ist zur schrittweisen Erhöhung der Anforderung 3-fach höhenverstellbar: 15, 23 und 30 cm. Aus robustem, schlagfestem Kunststoff, für alle Altersgruppen, im Innen- wie im Aussenbereich.

<b>F1266</b>	<b>Stück 18.-</b>
--------------	-------------------

**Trainingshürde Jump**

7-fach höhenverstellbar (von 10 bis 40 cm). Zum Lieferumfang gehören 1 Stab 25 mm Ø aus bruchfestem, nicht splittendem Spezialkunststoff, 1 m lang; 2 Kunststoffkegel mit 40 cm Höhe und 2 Einhängetreppchen mit 7 verschiedenen Auflagehöhen.

<b>F1111</b>	<b>Set 32.-</b>
--------------	-----------------



**Hürde Return**

Das perfekte Trainingsgerät für alle Sportarten! Mit dieser hochqualitativen und vielseitigen Hürde kann der Sportler körperliche Geschicklichkeit, Schnelligkeit, Kraft und Elastizität trainieren. Optimaler Trainingsrhythmus dank des RETURN-MECHANISMUS, der die Hürde selbständig wieder aufstellt. Stabile, aber leichte Aluminiumkonstruktion mit klappbaren Standfüssen. Einfacher Transport und Lagerung. Abgerundete Eckteile schützen den Sportler vor Verletzungen.

• MINI 5 Höhen einstellbar 40, 45, 50, 55, 60 cm, ca. 1,6 kg	
• MIDI 7 Höhen einstellbar 55, 60, 65, 70, 76, 80, 84 cm, ca. 1,6 kg	
• MAXI 7 Höhen einstellbar 66, 71, 76, 84, 91, 100, 106 cm, ca. 1,6 kg	
<b>F1277 MINI</b>	<b>Stück 92.-</b>
<b>F1278 MIDI</b>	<b>Stück 105.-</b>
<b>F1279 MAXI</b>	<b>Stück 115.-</b>



## KOORDINATIONSLEITER

### Koordinationsleiter I

9 Felder - Feldlänge und -breite ca. 40 x 40 cm - mit einer Gesamtlänge ca. 4 m, für das Training der Laufkoordination und zur Steigerung der Sprint- und Spielschnelligkeit:

- klappbar, deshalb einfach zu transportieren
- schnell auf- und abbaubar
- aus speziellem Kunststoff, gut sichtbar auf Rasen
- gleich bleibender Feldabstand
- halbrunde Querstreben für höheren Lerneffekt
- Farbe: gelb

**F1460 gelb** **Stück 88.-**

### Koordinationsleiter II

18 Felder - Feldlänge und -breite ca. 40 x 40 cm - mit einer Gesamtlänge ca. 8 m.

**F1461 gelb** **Stück 162.-**

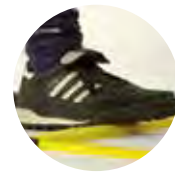

Halbrunde Querstreben für höheren Lerneffekt.

Flexibler Kunststoff aber formstabil!



### PlyoBox XS aus Holz

Sprungkästen in verschiedenen Höhen.

- Extrem stabil und langlebig
- Geleimt und zusätzlich mehrfach verschraubt
- Landefläche mit rutschfestem Gummi überzogen
- Angewinkelte Seiten lassen die Box bei zu niedrigen Sprüngen einfach wegrutschen
- In 15, 30, 45, 60 und 75 cm Höhe lieferbar
- Boxen sind platzsparend lagerbar und können einfach ineinander gestellt werden
- Auch als Set lieferbar

<b>K1731 15 cm</b>	<b>Stück 269.-</b>
<b>K1732 30 cm</b>	<b>Stück 311.-</b>
<b>K1733 45 cm</b>	<b>Stück 354.-</b>
<b>K1734 60 cm</b>	<b>Stück 401.-</b>
<b>K1735 75 cm</b>	<b>Stück 448.-</b>
<b>K1736 Set aus allen Sorten</b>	<b>Set 1'694.-</b>



### Stapelbare PlyoBoxen

Zum Kombinieren oder einzeln verwenden.

- In 15 oder 30 cm Höhe, quadratisch
- Viele verschiedene Sprunghöhen herstellbar
- Boxen können beliebig oft aufeinander gesetzt werden
- Kipp- und rutschsicher
- Landefläche mit rutschfestem Gummi überzogen
- Fugenkante verhindert Herunterfallen der oberen Box
- Aus stabilem und hochwertigem Holz
- Geleimt und mehrfach verschraubt

<b>K1737 15 cm</b>	<b>Stück 269.-</b>
<b>K1738 30 cm</b>	<b>Stück 312.-</b>
<b>K1739 Set aus Höhe 15cm und 30cm</b>	<b>Set 551.-</b>







... als Koordinationsleiter



... oder für Zielschuss-Übungen



... als Stern

### Linien-Koordinations-System

Das universelle Trainingsgerät ist schnell auf- und wieder umgebaut und bietet unglaublich vielfältige Trainingsvarianten. 19 Streifen je 1,5 m (mit 22 Halteclips) ergeben in der Grundeinstellung ein 6 m langes Feld mit 11 Querstreben. Durch das patentierte Clipseystem bieten sich viele Variationsmöglichkeiten: z.B. als Spiel- oder Zielfelder, Start- und Stoppllinien. Die Abstände sind variabel gestaltbar und beliebig verlängerbar.

Die Linien sind aus Weichplastik in gelber Signalfarbe für optimale Sichtbarkeit. Auch für Zielschuss-Übungen und als Spielfeldbegrenzung einsetzbar.

**F1283 Set 123.-**



### Trainings-DVD Teil 1

Die DVD zeigt Möglichkeiten für ein effektives und abwechslungsreiches Training der koordinativen Fähigkeiten. Viele Übungen mit und ohne Ball.

**F1285 Stück 21.-**



### Trainings-DVD Teil 2

Beinkoordination für den Leistungssport mit Volleyball-Nationaltrainer Rudi Sonnenbichler. Für alle Sportarten geeignet.

**F1286 Stück 21.-**



### Koordinationsleiter/Hürden-Kombination

Kombination aus Koordinationsleiter und Hürde. So lässt sich Schnelligkeits- und Koordinationstraining im Handumdrehen intensivieren und andere Trainingsreize schaffen. Robuste, leichte Ausführung, schnell und einfach mit einem Handgriff zusammenfaltbar. 213 cm lang mit 6 Sprossen. 66 cm breite (im flachen Zustand) und 38 cm lange Zwischenräume. Inklusive Tasche und Anleitung.

**K1634 Stück 90.-**

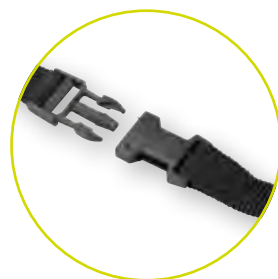

### Koordinationsleiter 6 m

12 bruchfeste Kunststoffsprossen, Abstände variabel. Verbunden mit strapazierfähigen Gurtbändern, Transportgriff und Tragtasche. 6 m lang und ca. 50 cm breit.

**F1268 Stück 50.-**

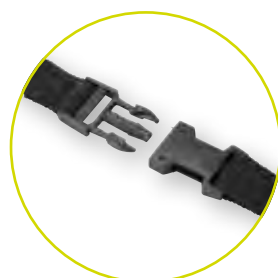

### Koordinationsleiter doppelt 4 m

10 x 2 bruchfeste Kunststoffsprossen, Abstände variabel. Verbunden mit strapazierfähigen Gurtbändern, mit Transporttasche. 4 m lang, doppelt.

**F1267 10 x 2 Sprossen Stück 66.-**





**Trial Super Skimmy**

Dieser Balancetrainer ermöglicht propriozeptives Gleichgewichtstraining nicht nur in der Therapie und in der Rehabilitation, sondern auch auf dem Fussballplatz, beim Handball-, Basketball- oder Volleyballtraining. Das Training dient der Verletzungsprophylaxe, der Schulung des Gleichgewichts und der Koordination. Auf dem Skimmy kann auch mit Fussballschuhen rainiert werden. Durch Regulierung des Luftdrucks lässt sich der Schwierigkeitsgrad variieren. Höhe 9 cm, Gewicht 2,2 kg. Belastbarkeit max. 550 kg

F1675 Ø 40 cm

Stück 124.-

**Trial Skimmy**

Höhe 6 cm, Gewicht 1,2 kg. Belastbarkeit max. 550kg

F1676 Ø 32,5 cm

Stück 81.-

**Reaktionsgürtel Set**

bestehend aus 2 grössenverstellbaren Nylongürteln mit Schnappverschlüssen, an denen je ein ca. 1,5 m langer Nylongurt befestigt ist. Reaktionsschnelligkeit und Wendigkeit werden besonders gut geschult.

F1665

Set 32.-



**pedalo® Stabilisator Sport**

Der Stabilisator ist ein Ganzkörpertrainingsgerät zur Verbesserung der sensorischen Steuerung von Haltung und Bewegung. Bereits kleinste Dysbalancen und Instabilitäten im Bewegungsapparat werden durch die hohe Sensibilität der dreidimensional wirkenden Standplattform aufgezeigt und therapiert.

Leistungssportler nutzen den Stabilisator zur Optimierung ihrer Bewegungsabläufe und Verkürzung der Reaktionszeiten. Stabilisator - schnell zerlegbares, zusammengestecktes Metallgestell. Standplattform Birke Multiplex, 60 x 35 cm abgehängt an 4 Federn mit dreidimensionaler Wirkung. Belastbar bis 150 kg.

Trainiert:

- Koordination
- Reaktion
- Standvermögen
- Propriozeptoren
- Geschicklichkeit
- Feinmotorik
- Gleichgewicht
- Schnelkraft
- Ideal für:
- Leistungssport
- Trainingstherapie
- Physiotherapie

K8805

Stück 465.-

**pedalo®-Wippbrett**

Basisbrett auf 2 Kufen. Einfacher Schwierigkeitsgrad, da es nur lineare Bewegungsabläufe zulässt. Ein- und beidbeinig können, je nach Fussstellung, gezielte Bewegungsrichtungen trainiert werden. Lieferbar in 2 Grössen für Erwachsene und Kinder.

Ausführung:

- LxBxH: 45 x 30 x 9,5 cm
- Birke Multiplex Mehrschicht
- Oberfläche naturlackiert
- Antirutsch-Kufe 34 x 7 cm
- Gewicht ca. 2,4 kg
- Kanten gerundet
- umlaufende Rasterbohrung für Trainingshilfen
- Belastbarkeit bis 150 kg

G1975 45 x 30 x 9,5 cm

Stück 98.-

**AIREX Balance Pad ELITE**

- Besitzt alle Vorteile des herkömmlichen Balance Pads
- Noppenstruktur und dadurch wirkungsvolle Stimulation der Fussreflexzonen
- Wesentlich rutschfester wie das herkömmliche Balance-Pad
- Strapazierfähig und beidseitig verwendbar
- Masse: (LxBxH) 50 x 41 x 6 cm
- Inklusive Übungsanleitung

G3879-01 blau

Stück 108.-

G3879-12 pink

Stück 108.-

G3879-28 lava

Stück 108.-

G3879-30 kiwi

Stück 108.-

**DVD Fussball-Training**

Diese DVD „Gleichgewicht - Der Schlüssel zur Perfektion am Ball“ von den Autoren Peter Schreiner und Dr. Gerd Thissen zeigt Übungen, mit denen die Spieler ihre Körperwahrnehmung bei der Ausführung von Fussballtechniken verbessern. Der Praxisteil enthält Übungen und Trainingstipps zu folgenden Themen: Grundübungen mit und ohne Ball, Partnerübungen, Gruppenübungen, Mannschaftstraining Übungen mit Störaktionen durch einen Gegner, Torwartraining, kleine Wettkämpfe. Bildformat: 16:9

F1563 ca. 78 Min

Stück 30.-



**Bremsfallschirm**

Grössenverstellbarer Nylongürtel mit Schnappverschluss, an dem ein Bremsfallschirm aus Nylon befestigt ist (Länge insgesamt ca. 3 m). Gegen den Luftwiderstand muss der Sportler beim Laufen erheblich mehr Kraft aufwenden, wobei Schnellkraft und Kondition effektiv trainiert werden.

**F1660** **Stück 46.-**



**Trainingsgurt mit Haltegriff**

Optimal für Sprint- und Schnellkrafttraining. Der Sprint-Gurt besitzt ein Schultergurtsystem für den einen Athleten, der andere Athlet hält die Leine am Haltegriff. Der Sprintgurt erlaubt dem Sportler mit variablen Widerstand zu sprinten, so wird ein optimaler Trainingseffekt erzielt.

**F1667** **Stück 46.-**

**Trainingsgurt ‚Mann gegen Mann‘**

Optimal für Sprint- und Schnellkrafttraining. Der Sprint-Gurt besitzt 2 Schultergurtsysteme für 2 Athleten und einen 3 m langen Zuggurt. Beim Widerstandstraining mit diesem Gurt treten die Athleten im „Mann gegen Mann“ an. Der Sprintgurt erlaubt den Athleten mit variablem Widerstand zu trainieren, so wird ein optimaler Trainingseffekt erzielt.

**F1668** **Stück 43.-**



**Superband**

- für dynamisches Widerstandstraining / Krafttraining
- extrem strapazierfähig - für den professionellen Einsatz bestens geeignet
- für Powerlifting / Rack-Training, zum Einhängen am Rack und zur Befestigung an die Langhantel (links/rechts)
- für Dehnung und Stretching
- für Leichtathletik / Antrittstraining
- zur Unterstützung beim Krafttraining / bei Klimmzügen etc.
- Gesamtlänge: 105 cm

<b>K1750 12 kg Zugkraft, rot</b>	<b>Stück 16.-</b>
<b>K1751 18 kg Zugkraft, schwarz</b>	<b>Stück 21.-</b>
<b>K1752 23 kg Zugkraft, violett</b>	<b>Stück 24.-</b>
<b>K1753 34 kg Zugkraft, grün</b>	<b>Stück 33.-</b>
<b>K1754 45 kg Zugkraft, blau</b>	<b>Stück 46.-</b>
<b>K1769 72 kg Zugkraft, orange</b>	<b>Stück 64.-</b>



**Widerstandstrainer ACCELERATOR**

Mit dem ACCELERATOR Widerstandstrainer kann gezielt Schnellkraft, Schnelligkeit, Kraftausdauer und Koordination trainiert werden. Das gepolsterte, verstellbare Geschirr passt sich jeder Schultergrösse an. Sowohl im Functional Training als auch vielen anderen Teamsportarten ein modernes, effektives Trainingsgerät. Länge ca. 330 cm (ungedehnt), inkl. Anker.

**K1820 105 lbs. / ca. 47 kg** **Stück 342.-**  
**K1821 150 lbs. / ca. 68 kg** **Stück 403.-**



**Widerstandsbänder ALL LEGS SPEED BUILDER**

Gezieltes Training der Beinmuskulatur! Der ALL LEGS SPEED BUILDER konzentriert sich auf Kräftigung und Steigerung der Schnellkraft, Sprintfähigkeit und Kraftausdauer speziell der Beinmuskulatur. Wird in der Leichtathletik und in vielen Teamsportarten eingesetzt. Im Lieferumfang sind die Riemen zur Befestigung am Fussgelenk, zwei Widerstandsbänder 140 cm lang (ungedehnt) und ein Anker enthalten.

**K1822** **Stück 137.-**



**Original Deuserband**

Endloses Gummiband, aus hochelastischem Kautschuk, mit Übungstafel, 100 cm lang, 35 mm breit.

**G4462** **Stück 41.-**



**Hantelscheibe aus Gusseisen**

schwarz lackiert, Bohrung Ø 30,5 mm.

<b>K7741 20 kg</b>	<b>Stück 75.-</b>
<b>K7742 15 kg</b>	<b>Stück 55.-</b>
<b>K7743 10 kg</b>	<b>Stück 37.-</b>
<b>K7744 5 kg</b>	<b>Stück 19.-</b>
<b>K7745 2,5 kg</b>	<b>Stück 10.-</b>
<b>K7746 1,25 kg</b>	<b>Stück 5.-</b>
<b>K7747 0,5 kg</b>	<b>Stück 3.-</b>



**Trainingssschlitten-Set**

für Kraft- und Schnelligkeitsausdauer-Übungen. Der Schlitten besteht aus Metall, wiegt 6,5 kg und kann durch weitere Gewichte beschwert werden. Das Set beinhaltet den Schlitten, einen verstellbaren Hüftgurt sowie Zuggbänder. Zusatzgewichte bitte separat bestellen.

**F1655** **Stück 169.-**



**Reflexball**

Der Reflexball kann wie ein Fussball eingesetzt werden und ist vor allem für das Torwarttraining optimal geeignet. Durch die spezielle Form ist das Sprungverhalten des Balles unberechenbar und die Reflexe des Torwarts werden so auf eine einzigartige Art und Weise gefordert. Der Ball besteht aus sehr robustem TPU-Material.

**F9929 Gewicht: 290 g Stück 36.-**



**theeggball classic**

Die angepasste Rundung des Balles wurde speziell entwickelt, sodass das veränderte Flug- und Sprungverhalten einen ausgewogenen Schwierigkeitsgrad erhält. Durch das strapazierfähige Obermaterial in Verbindung mit dem darunterliegenden Doppelgewebe, macht es der Eggball möglich Fussball, Volleyball, Völkerball und Basketball zu spielen. Der Ball eignet sich für den Innen- und Aussenbereich und für die verschiedensten Untergründe. Die exakt berechnete Form ist gelenkschonend und minimiert das Verletzungsrisiko. Die ständig neuen Spielsituationen trainieren die koordinativen Fähigkeiten, regen das kreative Spiel an und fördern das „schnelle Umschalten“.

**F1599 Stück 52.-**

**Torwarttraining**



**Reaktionsball**

Dieser Ball ist rund, besitzt jedoch in seinem Inneren einen verschobenen Schwerpunkt. Dadurch wird der Rücksprung unvorhersehbar. Das Kontrollieren des Balles erfordert und trainiert so das Reaktionsvermögen. Der Ball kann in allen Ballsportarten eingesetzt werden um Reaktion und weitere koordinativen Fähigkeiten zu schulen.

**V1316 Gr. 5 - 270 g, Ø 21 cm Stück 39.-**

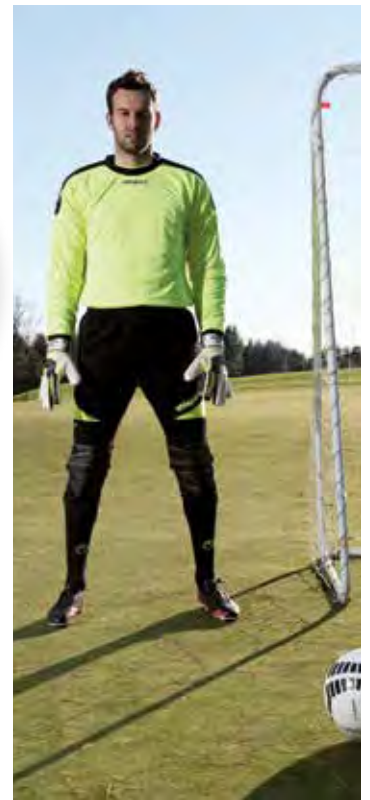

**„Original“ Tchoukballrahmen X500**

Dieser Rahmen erfüllt alle Empfehlungen des Internationalen Tchoukballverbands.

**05500 mit Vignette Stück 550.-**



**Übungshilfen/Trainingshürde**

für alle Sportarten, unbegrenzte Verwendungsmöglichkeiten. Die Übungshilfe ist vom Schulsport über Basistraining bis hin zum Hochleistungssport einsetzbar. Einsatzvorschläge: Leichtathletik (Trainingshürde), Fussball (Dribbeltraining), Konditionstraining, Schulsport (Ballspiele, Koordination). Ein kompletter Satz beinhaltet:

- 2 Füsse,
- 2 Stangen ca. 155 cm hoch,
- 1 Stange als Querlatte.
- 2 Klemmgelenke.

**F1120 Set 54.-**



**Slalomstange Gummiflex**

Die Slalomstange Gummiflex ist sehr vielseitig einsetzbar und bestens für das Slalomtraining, als Spielfeldmarkierung, oder als Tormarkierung geeignet. Die Stangen sind aus flexiblem Gummi, somit wird die Verletzungsgefahr minimiert. Die Metallspitze ermöglicht ein problemloses Einstecken in den Boden und gewährleistet einen festen Halt, Ø ca. 3 cm, Höhe ca. 55 cm.

**F1017-03 gelb Stück 16.-**



**Trainingsgerät JUMP**

Neues Spezial-Trainingsgerät, ideal zur Unterstützung des Sprung- und Reaktivkraft-Trainings. Durch den breiten geflochtenen Nylon-Hüftgurt ist ein bequemes Tragen möglich. Keine Druckstellen! Durch die an der Hüftaussenseite angebrachten Schlaufen kann das Spezial-Gummiseil frei laufen. Das Ende wird mit den dafür vorgesehenen Laschen z.B. am Pfosten des Tores angebracht. Die Dehnungsfähigkeit ist extrem hoch. Höchste Material-Qualität! Ein einzigartiges Gerät, das höchste Trainingserfolge verspricht. Ideal für Flanken-, Hecht- und Seitstepp-Übungen. Durch regelmässiges Anwenden wird die



Schnelligkeit und Sprungkraft deutlich verbessert. Für jede Sportart geeignet in der Sprung- und Schnelkraft ein wichtiger Bestandteil des Erfolges darstellt. Set beinhaltet Hüftgurt, 2 Gummiseile, 2 Karabiner.

**F1651 Set 358.-**



**Fussballtennis Set**

Hochwertiges und stabiles Fussballtennis Set bestehend aus 2 Pfosten (Höhe jeweils 175 cm) mit Metallspitzen, Spannhaken und einem 3 m langen Netz (Höhe 80 cm). Mit Hilfe von Spannschnüren werden die Pfosten und das Netz seitlich abgespannt. Die Netzhöhe kann beliebig auf eine Höhe bis zu 1,75 m eingestellt werden. Dieses Set ist vielseitig einsetzbar und kann auch bei vielen anderen Rückschlagspielen verwendet werden. Der Aufbau ist schnell und unkompliziert. Masse Pfosten: Ø 5 cm, Höhe 175 cm, Masse Netz: Länge 300 cm, Höhe 80 cm.

**F1945 höhenverstellbar**

**Set 128.-**



**Fussball mit Elasticschnur**

Extra softer Trainingsball für die Jüngsten zum Erlernen der Schusstechnik. Durch die elastische Schnur kommt der Ball immer wieder zurück und fördert somit Konzentration und Reaktionsvermögen.

**F3770 Gr. 4**

**Stück 22.-**



**Federfussball Sport-INN**

für sportliche Spieler. Standardball für das Gruppen- und Mannschafts-Spiel. Klein, aber oho, die Federfussbälle, die immer mehr sport- und spielbegeisterte Fans in aller Welt gewinnen! INN-Federfussball wird mit Füßen, Knien, Hüften, Kopf und Schultern gespielt, aber nicht mit den Händen. Einzel- oder in Gruppen bis zu 6 Spieler, draussen wie drinnen, um fit zu bleiben, als Aufwärm- und Konditionstraining.

**S7102 weiss**

**Stück 9.-**

**S7103 rot**

**Stück 9.-**

**S7104 gelb**

**Stück 9.-**



**Minitrainingsball**

32-teilig, aus Synthetikleder, handgenäht, Umfang ca. 45 cm, Gewicht ca. 145 g, in bunt sortierten Farben.

**H7879**

**Stück 11.-**



**Footbag Kübler**

Mit diesem Footbag sind spektakuläre Freestyle Tricks möglich! Auch das Spiel über ein Netz oder das Jonglieren in der Gruppe bringen mit diesem Footbag jede Menge Fun. Der Footbag ist mit Granulat gefüllt und besitzt eine weiche Kunstlederoberfläche.

**M6490 Ø ca. 5,5 cm, ca. 35 g**

**Stück 6.-**



**Freistoss Dummy Pro Soft**

Der Freistoss Dummy Pro Soft ist aus einem weichen, glatten und äusserst resistenten Hartschaum. Für Freistosstraining, Dribbel- und Taktiktraining bestens geeignet. Die beiden Stahlspitzen sorgen für einen festen Stand auf dem Rasenplatz. Der Dummy verfügt ausserdem über ein Steh-auf-Federgelenk und ist von 175 auf 195 cm höhenverstellbar. Gewicht 3,5 kg, Gr. ca. 150 x 50 cm.

**F3740** **Stück 137.-**

**Standfuss Freistoss Dummy Pro Soft**

Der praktische Standfuss für den Freistoss Dummy ‚Pro Soft‘ ermöglicht den Einsatz auf Kunstrasen, in der Halle oder auf Hartplätzen. Durch einfaches Einstecken in die Vorrichtung hält der Freistossdummy perfekt auf dem Standfuss. So können Sie Ihre Fussballtrainingseinheit flexibel gestalten, egal auf welchem Untergrund. Verzinktes Eisen, schwarz lackiert.

**F3741 45 x 45 x 25 cm, 7,5 kg** **Stück 91.-**



**Radargerät**



**Multi Sport Radar**

Vielseitiges Ball-Geschwindigkeitsmessgerät für sämtliche Ball-, Wurf- und Schlägersportarten. Anzeige wahlweise in km/h oder mph. Optional kann die Geschwindigkeit via Voice-Funktion angesagt werden. 5 AA Batterien werden benötigt.

**D7941** **Stück 205.-**

**Stativ**

Das Dreibeinstativ ist die ideale Ergänzung zum Multi Sport Radar.

**D7942** **Stück 56.-**

**Dummies**

aus robustem UV-beständigem Kunststoff, hitze- und kältebeständig, signalgelb, mit Stahl-Pins zum individuellen Einstecken im Boden.



**Freistoss Dummy Set**  
5 Dummies aus PP-Platten ca. 150 x 45 cm, auf PE-Rohren 160 cm, variabel von 150 bis max. ca. 188 cm Gr., 5-er Set.  
**F3758** **Set 244.-**



**Freistossmauer Trolley**  
5 Dummies aus ABS-Kunststoff, verstärkt, mit 2 Stahl-Pins mit Stehauf-Federgelenken. Grössen 2 x 175 cm, 2 x 170 cm, 1 x 165 cm, auf 260 cm langem, fahrbarem Wagen montiert.  
**F3759** **Set 1'336.-**



**GOALSHOT**

Unterstützt durch Analysen zu Top-Spielern an welchen Stellen Top-Torwarte ihre Tore kassieren, wurde der Goalshot designed und entwickelt. Er hilft Spielern die richtige Ecke zu treffen, die Muskeln daran zu erinnern und den Fokus auf diese Ecken auszulegen. Der Goalshot liefert Trainingsmöglichkeiten, die Hütchen, Zieltore und Mannequins nicht liefern können. Kann an jedes 7m Tor befestigt werden

**08840** **Stück 329.-**

## Torwandplane 5 x 2 m

Auch als 3 x 2 m Plane erhältlich!



Fussballtor 7,32 x 2,44 m  
mit Torwandplane 5 x 2 m

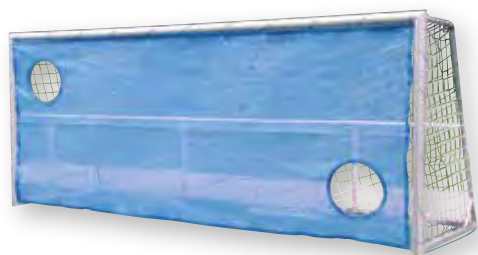

Jugendfussballtor 5 x 2 m  
mit Torwandplane 5 x 2 m



### Torwandplane

Optimieren und verbessern Sie das Wurf- und Torwartraining. Ideal zum Trainieren der Wurf- und Schusspräzision. Die Torwandplane lässt sich mittels Plastikklaschen einfach an einem Tor montieren. Achtung: Bei der Montage an freistehenden Toren müssen die Tore auf jeden Fall befestigt werden.

<b>F5509 5 x 2 m mit 4 Löchern, blau</b>	<b>Stück 206.-</b>
<b>F5511 7,32 x 2,44 m mit 4 Löchern, blau</b>	<b>Stück 268.-</b>



### Torwandplane

Die Torwandplane aus strapazierfähigem Polyethylengewirke (ca. 200 g/qm) eignet sich sowohl für den Einsatz im Training als auch für besondere Veranstaltungen. Zur Befestigung ist die Plane an 3 Seiten mit Ösen versehen und mit 2 Easylink-Leinen (jeweils 10 m lang) ausgestattet. 2 Aussparungen mit ca. 50 cm Durchmesser.

<b>F5505 5 x 2 m mit 2 Löchern, blau</b>	<b>Stück 305.-</b>
<b>F5506 3 x 2 m mit 2 Löchern, blau</b>	<b>Stück 195.-</b>

### Handball-Torwandplane 3 x 2m

Optimieren und verbessern Sie das Wurf- und Torwartraining. Ideal zum Trainieren der Wurfpräzision. Die Torwandplane lässt sich mittels Plastikklaschen einfach an einem Hallenhandballtor montieren. Achtung: Bei der Montage an freistehenden Toren müssen die Tore auf jeden Fall befestigt werden.

<b>F5508 mit 4 Eckaussparungen, blau</b>	<b>Stück 128.-</b>
--	--------------------

### Handball-Torwandplane 3 x 2m

Optimieren und verbessern Sie das Wurf- und Torwartraining. Ideal zum Trainieren der Wurfpräzision. Die Torwandplane lässt sich mittels Plastikklaschen einfach an einem Hallenhandballtor montieren. Achtung: Bei der Montage an freistehenden Toren müssen die Tore auf jeden Fall befestigt werden.

<b>F5507 mit 4 Löchern, rot</b>	<b>Stück 128.-</b>
---------------------------------	--------------------

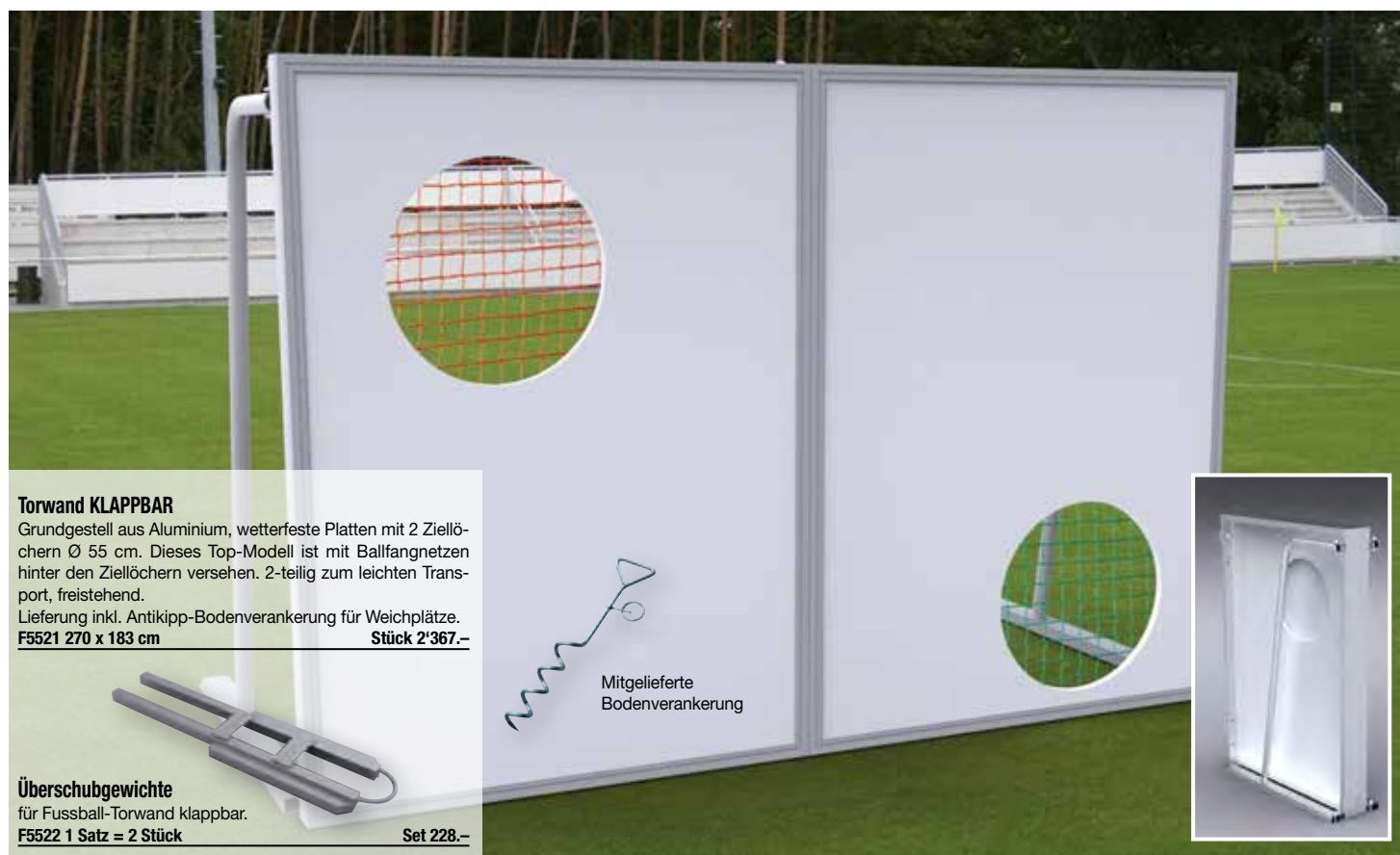

### Torwand KLAPPBAR

Grundgestell aus Aluminium, wetterfeste Platten mit 2 Ziellöchern Ø 55 cm. Dieses Top-Modell ist mit Ballfangnetzen hinter den Ziellöchern versehen. 2-teilig zum leichten Transport, freistehend.

Lieferung inkl. Antikipp-Bodenverankerung für Weichplätze.  
**F5521 270 x 183 cm** **Stück 2'367.-**



### Überschubgewichte

für Fussball-Torwand klappbar.

**F5522 1 Satz = 2 Stück** **Set 228.-**



Mitgelieferte  
Bodenverankerung





**HANHART Stopstar 2**

Einfache und funktionelle Zeitmessung ohne Nebenfunktionen ist garantiert. Die ideale Uhr für Profis und Amateure.

LCD-Anzeige: 7-stellig Ziffernhöhe: 7 mm. Anzeigebereich: 9 Std. 59 Min., 59,99 Sek. Gr. 82 x 61 x 28 mm Gewicht: ca. 70 g. Batterie: Mignonzelle (AA) 1,5 V Laufzeit: ca. 2-5 Jahre. Funktionen: Start - Stopp - Reset - Addition - Split - Dualmessung.

**L3188** **Stück 44.-**



**HANHART Delta E 200**

Einfache Bedienung mit hohem technischen Komfort. Sehr gut ablesbare LCD-Anzeige. Mit Auswertungsfunktionen und Countdown-Funktion. Inklusive Schutztasche und Sicherheitskordel.

Start - Stopp - Reset - Addition - Split - Lap - Start-Lap - Vorsetzbare Splitzeit aus der Uhrzeit heraus - Pacer-Funktion (1-300Schläge/Min.) Count-Down-Funktion - Count-Down und Stoppuhr sind gleichzeitig einsetzbar - Tageszeit - Datum - 65 Speicher mit Auswertung, Schnellsuchlauf.

**L3196** **Stück 98.-**



**HANHART Stratos 2**

Ergonomische Form, einfache und funktionelle Bedienung, ABS-Gehäuse mit Umhängekordel.

LCD-Anzeige: 7-stellig Ziffernhöhe: 6,5 mm. Anzeigebereich: 9 Std. 59 Min., 59,99 Sek. Gr. 66 x 70 x 21 mm Gewicht: ca. 62 g. Batterie: Knopfzelle SR 54 Laufzeit: ca. 2 Jahre. Funktionen: Start - Stop - Reset - Addition - Split - Dualmessung.

**L3189** **Stück 33.-**



**Stoptec 143**

Die preisgünstige Stoppuhr für den Einsatz im Hobbybereich: 1/100 s für die ersten 30 Minuten, Uhrzeit (12/24h) mit Datum und Alarm sowie Stundensignal, 12.4 mm Display, spritzwasserfest.

**L3857** **Stück 28.-**



**Stoppuhr Universal**

Die Stoppuhr für alle. Robust. Mit grossen Zahlen. 1/100 Sekunden, bis 23 Std., 59 Min., 59 Sekunden, Zwischenzeit, Uhrzeit, Datumsanzeige, Alarm.

- 1/100 Sekunden, bis 23 Std., 59 Min., 59 Sekunden
- Zwischenzeit
- Uhrzeit
- Datumsanzeige
- Alarm

**00993** **Stück 24.-**



**Stoppuhr Stopwatch 2**

Qualitätsstoppuhr rmit zwei Zwischenzeiten

- wasserfest
- Alarmfunktion
- 12/24 Stundenanzeige
- Kompass
- Thermometer

**00994** **Stück 29.-**



**Handzähler TALLY MAN**

zählt per Daumendruck überall mit, wo gezählt werden muss, von 1 bis 9999, Metallgehäuse, vernickelt.

**G4329** **Stück 19.-**



**Stoptec 141**

Die preisgünstige Stoppuhr mit deutlich ablesbarer LCD-Anzeige. 6-stellige Anzeige bis 59 min., 59,99 sec., 12/24 Std., 7 mm Ziffernhöhe. Funktionen: Start/Stopp/Addition/Split, 1/100 sec., Uhrzeit, Datum, Alarm. Masse 6,5 x 5,3 x 1,5 cm, ca. 29 g.

**L3850 schwarz** **Stück 13.-**  
**L3851 rot** **Stück 13.-**  
**L3852 blau** **Stück 13.-**





**Clipboard**  
Schreibmappe, Kunststoff, DIN A4.  
F1137

Stück 12.–



**Teamsport-Lehrtafel UNIVERSELL**

Handliches Taktik-Set für Trainer, Lehrer und Ausbilder. In der handlichen College-Mappe (ca. 32 x 22 cm) haben Sie ein magnethaftendes Spielfeld für zehn verschiedene Sportarten (Fussball, Handball, Basketball, Volleyball, Badminton, Eishockey, Rugby, American Football u. Tennis). Das Set enthält einen speziellen abwischbaren Schreiber, 12 rote und 12

gelbe Magnete mit Nummern, sowie 1 schwarzen und weissen Magneten für den Ball und Schiedsrichter. Die Lehrtafel ist die perfekte Ausstattung für Spielvorbereitung, -beobachtung und -analyse!

U6586

Stück 39.–



**Trainer Coach-Board Basic**

Kunststoff-Klembrett, trocken abwischbar, beidseitig nutzbar, inkl. Arbeitsblock (DIN A4, 28 Blatt) und Spezialmarker. Gr. 40,5 x 25,5 cm.

U6587 Fussball **Stück 25.–**

U6588 Handball **Stück 25.–**

**Ersatz-Arbeitsblock**

Passend für Trainer Coach-Board Basic, DIN A4, 28 Blatt.

U6595 Fussball **Stück 5.–**

U6596 Handball **Stück 5.–**



**Magnet-Taktiktafel für Fussball**

Leichte, magnethaftende Taktik-Tafel für die Mannschaftskabine oder den Besprechungsraum. Leicht zu montieren und wieder abzunehmen sind sie auch mobil einsetzbar. Spezialbeschichtete Schreibtischoberfläche mit Spielfeld-Einteilung. Trocken und feucht abwischbar, Aluminiumrahmen mit Kunststoffecken. Inklusive Haftmagneten für 2 Mannschaften, 2 Tafelschreiber (trocken abwischbar) und einem Trockenreinigungsfilz.

U6592 45 x 30 cm **Stück 44.–**

U6594 90 x 60 cm **Stück 94.–**



**Trainer-Workbook DIN A6**

Mit Ringbuchbindung im handlichen Postkartenformat (DIN A6). Praktisch für unterwegs oder vor Ort - zum Spiel oder Training! Machen Sie sich Ihre Notizen und/oder veranschaulichen Sie mit Skizzen. Ideal als Ideensammlung oder Gedankenstütze. 100 Blatt mit je einer Spielfeld- und einer Notizseite.

U6597 Fussball **Stück 12.–**

U6598 Handball **Stück 12.–**

**SPORTLEHRKARTEN**

Unsere magnethaftenden Sportlehrkarten geben Ihnen die Möglichkeit, sowohl mit magnetischen Spielersymbolen als auch mit normaler Schulkreide zu arbeiten.

**Abmessungen:**  
105 cm hoch, 95 cm breit.

**Ausführung:**  
mit breitem Schreibrand an der rechten Seite. Lieferung gerollt in starker Papphülse.

**Rolltafel FUSSBALL**

105 x 95 cm, komplett mit 1 Satz Magnete.  
U6570 **Stück 182.–**

**Magnet-Spielsatz**

2 komplette Mannschaftssätze inkl. aller Schiedsrichter und Ball. 24 mm Durchmesser mit Kunststoffkappen.

U6577 Fussball **Set 43.–**





**SR-Assistenten-Fahne**

fluoreszierender Leuchtstoff rot/gelb kariert, mit Kunststoffstab und Griff, ca. 40 x 40 cm.  
**F1226 International** **Stück 16.-**

**SR-Assistenten-Fahne**

aus fluoereszierendem Leuchtstoff, mit leichtem Kunststoffstab und Softgriff, ca. 40 x 35 cm.  
**F1224 gelb** **Stück 16.-**  
**F1225 rot** **Stück 16.-**



**Schiri-Set**

Etui mit allem, was ein Schiedsrichter braucht: 2 Pfeifen, Pfeifenschnur, rote und gelbe Karte, 3 Spielnotizkarten, Notizblock, Wählermarke, Bleistift mit Halteclip, Quittungsblock, Stollenprüfer, Kugelschreiber. Format: 15 x 19 cm.  
**F1370 Fussball** **Set 39.-**  
**F1371 Handball** **Set 38.-**

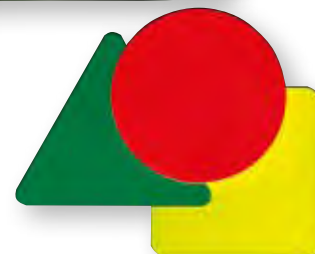

**Hockey-Disziplinarkarten**

Aus Polystyrol. Internationaler Satz bestehend aus: 1 rote Karte (rund), 1 gelbe Karte (quadratisch), 1 grüne Karte (dreieckig).  
**D2155** **Set 12.-**



**SR-Assistenten-Fahne**

fluoreszierender Stoff, mit leichtem Kunststoffstab, Gr. ca. 30 x 40 cm.  
**F1222 gelb** **Stück 9.-**  
**F1223 rot** **Stück 9.-**



**Schutzhülle BAG**

für ein Paar Schiedsrichter-Assistenten-Fahnen. Aus robustem Kunstleder, mit seitlichem Reissverschluss, ca. 52 x 10 cm.  
**F1328** **Stück 14.-**



**SR-Assistenten-Fahne QUADRO**

aus fluoereszierendem Stoff rot/gelb kariert, ca. 37 x 39 cm, PVC-Stab mit Kunststoffgriff.  
**F1227** **Stück 22.-**



**Schiri-Kompakt-Set**

Aktionsmäppchen für die Brusttasche, Inhalt: 1 rote und 1 gelbe Karte, 1 Spielnotizkarte.  
**F1572 Fussball** **Set 7.-**  
**H1285 Handball** **Set 7.-**



**Handball Team-Time-Out Tafel**

DIN A5, mit abgerundeten Ecken, aus Polystyrol, in grün, mit Acryl-Standfuss, Masse: 210 x 148 mm.  
**H1286** **Set 19.-**

**Auswechseltafeln**



**Universal Auswechseltafel**

wetterfest, mit Ziffern 1 - 30 (ca. 25 cm hoch), zum schnellen Umschlagen am handlichen Leichtmetallgestell. Universal (gelb/schwarz)  
**F1498** **Set 35.-**



**Auswechseltafel INOUT-4**

- Ziffernhöhe: 23,5cm. Lesbarkeit Distanz: 100 m
- Benutzung von sehr hellen LEDs geeignet für draussen: rot für ausgewechselten Spieler und grün für eingewechselten Spieler.
- Helligkeit: 6000 cd/sq.m.
- Robuste numerische Membrantastatur für einfache Eingabe der Nummern.
- Aufladbarer interner Akku. Mit geladenem Akku ca. 150 Anzeigen für 20 Sekunden bei IN-OUT-4 und ca. 80 Anzeigen bei INOUT-8
- Anzeige des Akkustatus via einem speziellem Schlüssel
- Automatisches Ausschalten zum Energiesparen
- Akkuladegerät beinhaltet
- Platz für Sponsoren Aufkleber: vorne: 45x8cm, hinten: 31x8cm.
- Gr. 55,5x36x4cm.
- 2 Jahre Garantie

**F1575 Display einseitig** **Stück 785.-**  
**F1576 Display beidseitig** **Stück 1'120.-**



**Mechanische Anzeigetafel HANDY**

Diese Anzeigetafel ist aus schlag- und stossfestem, sowie witterungsbeständigem Kunststoff. Geeignet für die Anzeige von Ein- und Auswechslungen, Nachspielzeit, Spielstand, Auszeiten, etc. Einfache und schnelle Anzeige von 0-99 durch Umklappen einzelner Farbplättchen, die mit Scharnieren auf der Tafel befestigt sind. Anzeige zweiseitig: neon-rot für Auswechslung, neon-gelb für Einwechslung. Masse: (BxH) 40,5 x 33 cm, Ziffernhöhe 26 cm, Gewicht ca. 1kg.

**F1570** **Stück 85.-**

**Transportkoffer für INOUT**

Robuster Transportkoffer für INOUT-Anzeige.  
 Gr. 60x40x13,5 cm. Gewicht: 2,4 kg.

**F1577** **Stück 155.-**

## Armbinden



### Armbinde Spielführer

2-farbig aus Elastikgewebe, lieferbar in weiss/schwarz, blau/weiss, rot/weiss, gelb/weiss, grün/weiss.

F5320 Senior Stück 5.-  
F5321 Junior Stück 5.-



### Armbinde C

elastisch im neuen Rauten-Design, lieferbar in rot/weiss, blau/weiss, schwarz/weiss, neongelb/neonrot.

F5322 Senior Stück 5.-  
F5323 Junior Stück 5.-



### Armbinde C

mit Klettverschluss, lieferbar in weiss, blau, rot, gelb. Für Junior und Senior geeignet.

F5324 längenverstellbar Stück 8.-



### Armbinde, Captain und C

3-farbig aus Elastikgewebe, lieferbar in schwarz/rot/gelb. Für Junior und Senior geeignet.

F5326 Stück 8.-



### Armbinde Ordner

aus Elastikgewebe.

F5328 weiss Stück 6.-

### Trauerarmbinde

aus Elastikgewebe mit Klettverschluss, geeignet für Herren und Jugend. Breite ca. 7,5 - 8,0 cm.

F5331 schwarz Stück 8.-



⊕ HAUTFREUNDLICH

⊕ HYGIENISCH

⊕ HANDLICH

### Handpfeife WIZZBALL

Die neue, hygienische Alternative zu den herkömmlichen Schiedsrichterpfeifen - ideal für den Schul- und Trainingsbetrieb, wo sich mehrere Personen mit dem Pfeifen abwechseln. Mit Ring zum Anhängen an eine Pfeifenschnur. Masse: Durchmesser ca. 70 mm, Gewicht ca. 75 g. Lieferung farbig sortiert.

F1247 Stück 19.-



### Trillerpfeife

extrem schriller Ton, eine der gängigsten Kunststoffpfeifen, in vielen Bundesliga-Einsätzen erprobt.

F1211 Stück 5.-



### Metall-Mitteltongpfeife STANDARD

Preisgünstiges Modell.

F1201 Stück 5.-



### Kunststoffpfeife Fox 40

Kunststoffpfeife, extrem lautstark (91,3 Dezibel). Offizielle FIFA-Pfeife. Farben sortiert.

F1210 Stück 11.-



### Metall-Schrilltonpfeife CUP

verchromt mit flachem Mundstück. Hohe und schrille Tonlage.

F1202 Stück 8.-



### Spielerpass-Tasche

aus robustem Kunststoff, mit 13 Klarsichthüllen.

F1138 DIN A 5 Stück 21.-  
F1139 DIN A 6 Stück 14.-

### Passhülle einzeln

F1478 DIN A5 Stück 1.-  
F1479 DIN A6 Stück 1.-



### Pfeifenschnur

aus schwarzem Nylon, mit Karabiner.

Für das Handgelenk ca. 25 cm.  
F1203 Stück 3.-

### Umhänge-Pfeifenschnur

aus schwarzem Nylon, 48 cm lang, mit Karabiner.

F1246 48 cm lang Stück 4.-

# Objekteinrichtungen

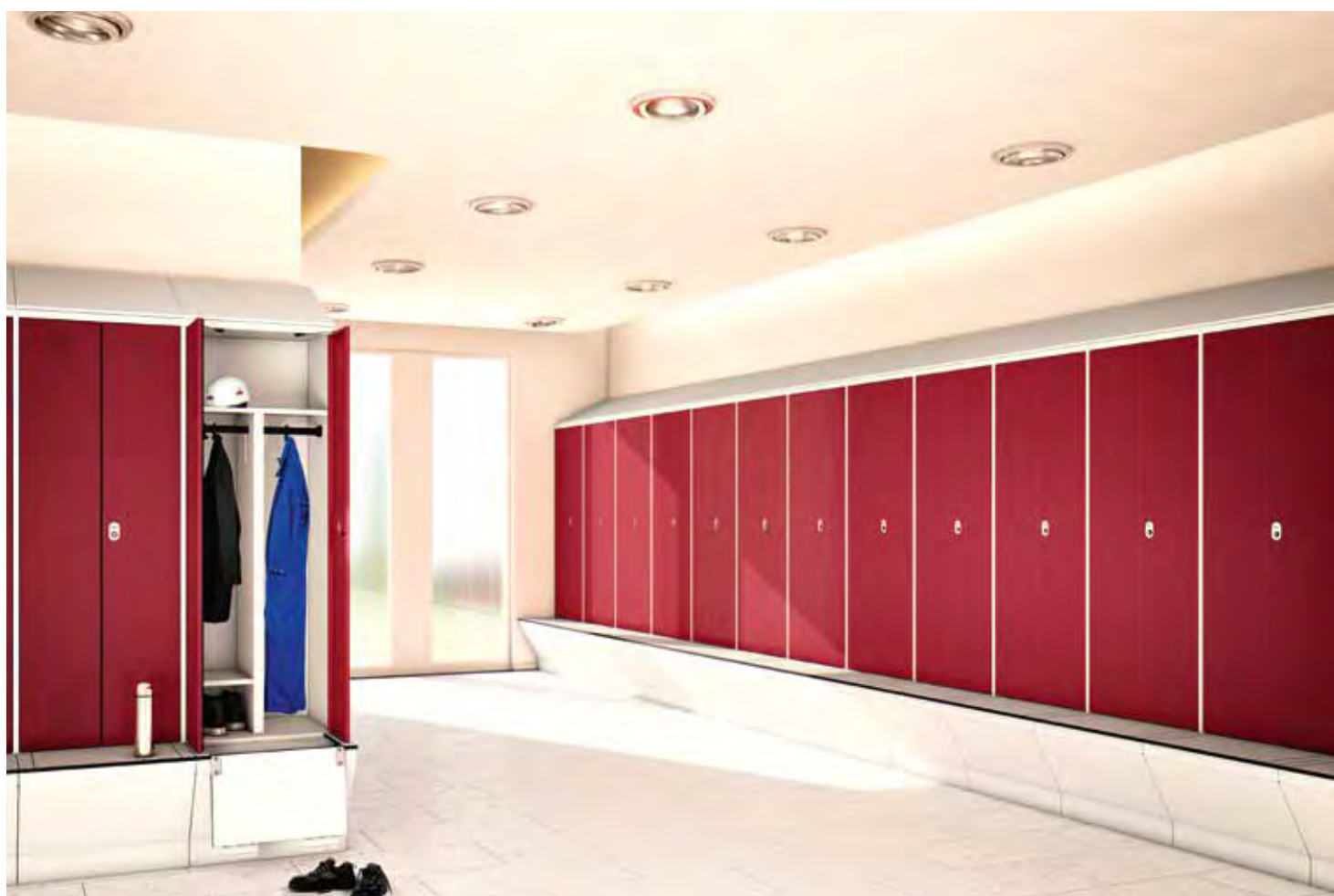





**Garderobenschrank S 2000 Classic mit vorgebauter Sitzbank**

Türen rechts gebandet mit Lüftungsschlitzen und eingestanztem Etikettenrahmen. Pro Abteil 1 Hutboden und 1 Kleiderstange mit 3 Schiebehaken. Drehriegelverschluss für bauseitiges Vorhängeschloss. Schrankhöhe 1850 mm. Abteillbreite 300 mm.

☛ 8030-10 1 Abteil	Stück 404.-
☛ 8030-20 2 Abteile	Stück 562.-
☛ 8030-30 3 Abteile	Stück 736.-
☛ 8030-40 4 Abteile	Stück 911.-
☛ 8030-50 5 Abteile	Stück 1'139.-



**Garderobenschrank S 3000 Evolo mit untergebaute Sitzbank**

Türen rechts gebandet mit Lüftungslöchern und eingestanztem Etikettenrahmen. Pro Abteil 1 Hutboden und 1 Kleiderstange mit 3 Schiebehaken. Drehriegelverschluss für bauseitiges Vorhängeschloss. Schrankhöhe 2090 mm. Abteillbreite 300 mm.

☛ 49050-10 1 Abteil	Stück 482.-
☛ 49050-20 2 Abteile	Stück 677.-
☛ 49050-30 3 Abteile	Stück 877.-
☛ 49050-40 4 Abteile	Stück 1'094.-
☛ 49050-50 5 Abteile	Stück 1'342.-



**Garderobenschrank S 3000 Evolo mit paarweise zueinanderschlagenden Türen**

Paarweise zueinanderschlagende Türen für gemeinsamen Verschluss. Türen mit Lüftungslöchern und eingestanztem Etikettenrahmen. Hutboden jeweils durchgehend über 2 Abteile. Kleiderstangen mit 3 Schiebehaken. Drehriegelverschluss für bauseitiges Vorhängeschloss. Schrankhöhe 1800 mm. Abteillbreite 2 x 300 mm.

- ☛ 49022-20 2 Abteile für 1 Person Stück 430.-
- ☛ 49022-40 4 Abteile für 2 Personen Stück 798.-



**Fächerschrank S 3000 Evolo, 3 Abteile übereinander**

Schrank auf 100 mm hohem Sockel. Türen einwandig, glatt, rechts gebandet, ohne Lochrosetten und Etikettenrahmen. Jede Tür mit Zylinderschloss und 2 Schlüsseln. Lichtes Durchlassmass pro Fach (HxBxT) 510 x 230 x 465 mm. Schrankhöhe 1800 mm. Abteillbreite 300 mm.

- ☛ 49020-103 3 Fächer Stück 436.-
- ☛ 49020-203 6 Fächer Stück 620.-
- ☛ 49020-303 9 Fächer Stück 943.-
- ☛ 49020-403 12 Fächer Stück 1'316.-



**Kindergarten-Garderobenschrank S 3000 Evolo**

Schrank auf 150 mm hohen Füßen. Türen rechts gebandet mit Lochbild und eingepprägtem Etikettenrahmen. Pro Abteil 1 Hutboden und 1 Kleiderstange mit 3 Schiebehaken. Drehriegelverschluss für bauseitiges Vorhängeschloss.

Schrankhöhe 1350 mm. Abteillbreite 300 mm.

- ☛ 480103-20 2 Abteile
- ☛ 480103-30 2 Abteile
- ☛ 480103-40 2 Abteile

- Stück 354.-
- Stück 455.-
- Stück 553.-

**Doppelstöckiger Kindergarten-Garderobenschrank S 3000 Evolo**

Schrank auf 100 mm hohem Sockel. Türen rechts gebandet mit Lochbild und eingepprägtem Etikettenrahmen. Pro Abteil 1 Kleiderstange mit 3 Schiebehaken. Drehriegelverschluss für bauseitiges Vorhängeschloss.

Schrankhöhe 1300 mm. Abteillbreite 300 mm.

- ☛ 483203-20 4 Abteile
- ☛ 483203-30 6 Abteile
- ☛ 483203-40 8 Abteile

- Stück 412.-
- Stück 529.-
- Stück 644.-





**Z-Kombi-Garderobenschrank S 6000 Cambio**

Schrank auf 130 mm hohen Füßen. Türen rechts gebandet. Für 2 Nutzer auf geringer Stellfläche ein Optimum an Nutzung von Innenraum. Jedes Abteil mit seitlicher 3-fach Hakenleiste. Jede Tür mit Zylinderschloss und 2 Schlüsseln. Schrank mit Belüftungsöffnungen in der Rückwand und 20 mm Wandabstandhalter. Schrankhöhe 1980 mm. Abteibreite 300 mm.

- |                            |               |
|----------------------------|---------------|
| ☛ 45180-132 für 2 Personen | Stück 759.-   |
| ☛ 45180-234 für 4 Personen | Stück 1'329.- |
| ☛ 45180-336 für 6 Personen | Stück 1'899.- |
| ☛ 45180-438 für 8 Personen | Stück 2'457.- |



**Grossraum-Schliessfachschrack S 5000 Resisto**

Schrank auf 100 mm hohem Sockel. Spezialtüren rechts gebandet aus 1.5 mm Stahl, mit Wölbung nach vorne, absolut stabil und vandalensicher. Jede Tür mit Zylinderschloss und 2 Schlüsseln. Schrank mit Belüftungsöffnungen in der Rückwand und 20 mm Wandabstandhalter. Lichtes Durchlassmass pro Tür: (HxBxT) 336 x 320 x 460 mm. Schrankhöhe 1950 mm. Abteibreite 396 mm.

- |                      |               |
|----------------------|---------------|
| ☛ 8570-172 5 Fächer  | Stück 759.-   |
| ☛ 8570-272 10 Fächer | Stück 1'266.- |
| ☛ 8570-372 15 Fächer | Stück 1'747.- |



**Garderobenschrank S 2000 Classic**

Schrank auf 100 mm hohem Sockel. Türen rechts gebandet mit Lüftungsschlitzen und eingestanztem Etikettenrahmen. Pro Abteil 1 Hutboden und 1 Kleiderstange mit 3 Schiebehaken. Drehriegelverschluss für bauseitiges Vorhängeschloss. Schrankhöhe 1800 mm. Abteilleite 300 mm.

☛ 8020-10 1 Abteil	Stück 252.-
☛ 8020-20 2 Abteile	Stück 335.-
☛ 8020-30 3 Abteile	Stück 493.-
☛ 8020-40 4 Abteile	Stück 656.-
☛ 8020-50 5 Abteile	Stück 853.-



**Garderobenschrank S 2000 Classic Doppelstöckig**

Schrank auf 100 mm hohem Sockel. Türen rechts gebandet mit Lüftungsschlitzen und eingestanztem Etikettenrahmen. Pro Abteil 1 Hutboden und 1 Kleiderstange mit 3 Schiebehaken. Drehriegelverschluss für bauseitiges Vorhängeschloss.

☛ 8320-20 4 Abteile	Stück 462.-
☛ 8320-30 6 Abteile	Stück 640.-
☛ 8320-40 8 Abteile	Stück 846.-



**Garderobenschrank S 3000 Evolo**

Schrank auf 150 mm hohen Füßen. Türen rechts gebandet mit Lüftungslöchern und eingestanztem Etikettenrahmen. Pro Abteil 1 Hutboden und 1 Kleiderstange mit 3 Schiebehaken. Drehriegelverschluss für bauseitiges Vorhängeschloss. Schrankhöhe 1850 mm. Abteilleite 300 mm.

☛ 49010-10 1 Abteil	Stück 303.-
☛ 49010-20 2 Abteile	Stück 404.-
☛ 49010-30 3 Abteile	Stück 581.-
☛ 49010-40 4 Abteile	Stück 768.-
☛ 49010-50 5 Abteile	Stück 962.-



**Garderobenschrank S 3000 Evolo Doppelstöckig**

Schrank auf 150 mm hohen Füßen. Türen rechts gebandet, mit Lüftungslöchern und eingestanztem Etikettenrahmen. Pro Abteil 1 Hutboden und Kleiderstange mit 3 Schiebehaken. Drehriegelverschluss für bauseitiges Vorhängeschloss.

☛ 49310-20 4 Abteile	Stück 537.-
☛ 49310-30 6 Abteile	Stück 727.-
☛ 49310-40 8 Abteile	Stück 969.-



**1 Umkleide-Sitzbank**

- ☛ 19440 ohne Schuhrost per Meter 326.-
- ☛ 19450 mit Schuhrost per Meter 392.-

**2 Umkleide-Sitzbank mit Rückenlehne**

- ☛ 19460 ohne Schuhrost per Meter 344.-
- ☛ 19465 mit Schuhrost per Meter 412.-

**3 Umkleidebank einseitig**

- ☛ 19420 ohne Schuhrost per Meter 453.-
- ☛ 19430 mit Schuhrost per Meter 520.-

**4 Umkleidebank zweiseitig**

- ☛ 19470 ohne Schuhrost per Meter 585.-
- ☛ 19480 mit Schuhrost per Meter 652.-

**5 Umkleide-Sitzbank**

mit Rückenlehne, für Wandmontage, ohne Garderobenleiste.

- ☛ 19425 per Meter 349.-

**6 Wand-Garderobenleiste**

aus Holz, verdeckt angebrachte Kleiderhaken. Wandabstand ca. 15cm.

- ☛ 19455 per Meter 135.-

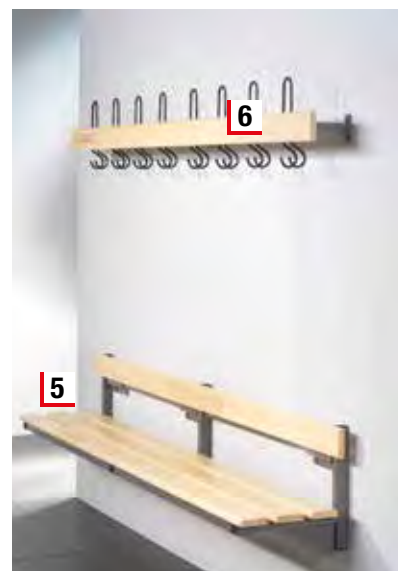
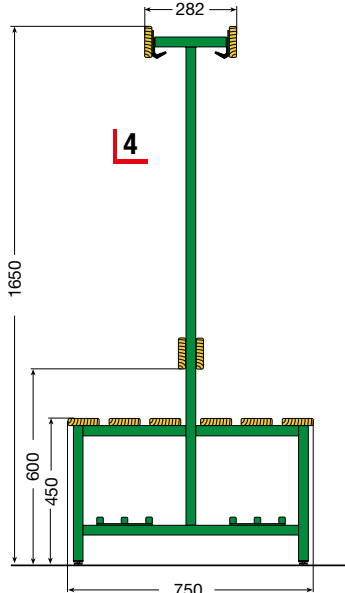
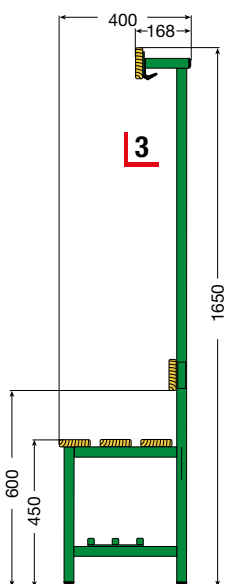
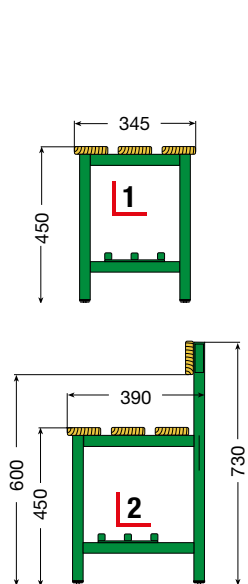

**Materialschränke aus Stahlblech,**

pulverbeschichtet in RAL 7035, Lichtgrau. Inneneinrichtung mit verstellbaren Tablaren oder mit Einbau für Kleingeräte wie Keulen, Reifen usw. sowie mit abschliessbarem Wertfach. Ausführung mit Vollblechtüren oder Lochblechtüren. Stangenverschluss mit Drehgriff mit integriertem Zylinderschloss mit 2 Schlüsseln.

Türen sind in folgenden Farben lieferbar: Enzianblau RAL 5010, Lichtblau RAL 5012, Feuerrot RAL 3000 lieferbar.

Ganzer Schrank in anderen Farben gegen Aufpreis lieferbar!



**Ballschrank mit Vollblech-Flügeltüren**

195 x 120 x 50 cm Schrank für Bälle aller Art, mit 5 verstellbaren Tablaren. Korpus in RAL 7035, lichtgrau.

☛ 185401 lichtgrau	Stück 985.-
☛ 185408 enzianblau	Stück 1'025.-
☛ 185407 feuerrot	Stück 1'025.-
☛ 185404 lichtblau	Stück 1'025.-

**Ballschrank mit Lochblech-Flügeltüren**

195 x 120 x 50 cm Schrank für Bälle aller Art, mit 5 verstellbaren Tablaren. Korpus in RAL 7035, lichtgrau.

☛ 185711 lichtgrau	Stück 1'045.-
☛ 185718 enzianblau	Stück 1'090.-
☛ 185717 feuerrot	Stück 1'090.-
☛ 185714 lichtblau	Stück 1'090.-

**Ballschrank mit Vollblech-Flügeltüren**

195 x 150 x 50 cm Schrank für Bälle aller Art, mit 5 verstellbaren Tablaren. Korpus in RAL 7035, lichtgrau.

☛ 185451 lichtgrau	Stück 1'170.-
☛ 185458 enzianblau	Stück 1'215.-
☛ 185457 feuerrot	Stück 1'215.-
☛ 185454 lichtblau	Stück 1'215.-

**Ballschrank mit Lochblech-Flügeltüren**

195 x 150 x 50 cm Schrank für Bälle aller Art, mit 5 verstellbaren Tablaren. Korpus in RAL 7035, lichtgrau.

☛ 185761 lichtgrau	Stück 1'375.-
☛ 185768 enzianblau	Stück 1'420.-
☛ 185767 feuerrot	Stück 1'420.-
☛ 185764 lichtblau	Stück 1'420.-

**RAL 5010 enzianblau**

**RAL 7035 lichtgrau**

**RAL 5012 lichtblau**

**RAL 3000 Feuerrot**



**Sportgeräteschrank mit Einbau mit Vollblech-Flügeltüren**

195 x 120 x 50 cm für Klein- und Handgeräte mit abschliessbarem Wertfach, keulenaufhängvorrichtung, Reifenhalter etc.

☛ 185201 lichtgrau	Stück 1'330.-
☛ 185208 enzianblau	Stück 1'375.-
☛ 185207 feuerrot	Stück 1'375.-
☛ 185204 lichtblau	Stück 1'375.-

**Sportgeräteschrank mit Einbau mit Lochblech-Flügeltüren**

195 x 120 x 50 cm für Klein- und Handgeräte mit abschliessbarem Wertfach, keulenaufhängvorrichtung, Reifenhalter etc.

☛ 185511 lichtgrau	Stück 1'390.-
☛ 185518 enzianblau	Stück 1'435.-
☛ 185517 feuerrot	Stück 1'435.-
☛ 185514 lichtblau	Stück 1'435.-

**Ballschrank mit Vollblech-Flügeltüren**

195 x 120 x 50 cm für Netze, Taue und Bälle mit 4 verstellbaren Tablaren, 1 Hakenstange.

☛ 185301 lichtgrau	Stück 995.-
☛ 185304 lichtblau	Stück 1'050.-
☛ 185307 feuerrot	Stück 1'050.-
☛ 185308 enzianblau	Stück 1'050.-

**Ballschrank mit Lochblech-Flügeltüren**

195 x 120 x 50 cm für Netze, Taue und Bälle mit 4 verstellbaren Tablaren, 1 Hakenstange.

☛ 185611 lichtgrau	Stück 1'055.-
☛ 185618 enzianblau	Stück 1'100.-
☛ 185617 feuerrot	Stück 1'100.-
☛ 185614 lichtblau	Stück 1'100.-

**Materialschränke aus Stahlblech,**

pulverbeschichtet in RAL 7035, Lichtgrau. Inneneinrichtung mit verstellbaren Tablaren, vorne mit Abrollrand damit die Bälle nicht herunterfallen. Ausführung mit Vollblechtüren oder mit zentraler Teilperforation (bxh) 270 x 1620 mm, 4-kt 20 mm. Türen mit vertikalen Verstärkungsrippen innen. Dreipunkt-Stangenverschluss, versenkter Drehgriff aus Kunststoff mit integriertem Zylinder-schloss mit 2 Schlüsseln. Ganzer Schrank in anderen Farben gegen Aufpreis lieferbar!

**Materialschrank 200 x 120 x 60 cm • mit Tablaren**

4 verstellbare Tablare, vorne mit Abrollrand. Flügeltüren in der Mitte schliessend.

- ☛ 07440 Türen teilperforiert
- ☛ 07441 Vollblechtüren

Stück 1'455.-  
Stück 1'350.-

**Materialschrank 200 x 120 x 60 cm • mit Tablaren und Mitteltrennwand**

4 verstellbare Tablare pro Fach, vorne mit Abrollrand. Flügeltüren in der Mitte schliessend.

- ☛ 07442 Türen teilperforiert
- ☛ 07443 Vollblechtüren

Stück 1'650.-  
Stück 1'700.-

**Materialschrank 200 x 120 x 60 cm • mit 2 Fach übereinander**

2 verstellbare Tablare pro Fach, vorne mit Abrollrand. Flügeltüren in der Mitte schliessend.

- ☛ 07444 Türen teilperforiert
- ☛ 07445 Vollblechtüren

Stück 1'640.-  
Stück 1'490.-

**Materialschrank 200 x 120 x 60 cm • mit 4 Fächern**

2 verstellbare Tablare pro Fach, vorne mit Abrollrand. Flügeltüren in der Mitte schliessend.

- ☛ 07446 Türen teilperforiert
- ☛ 07447 Vollblechtüren

Stück 2'065.-  
Stück 1'910.-

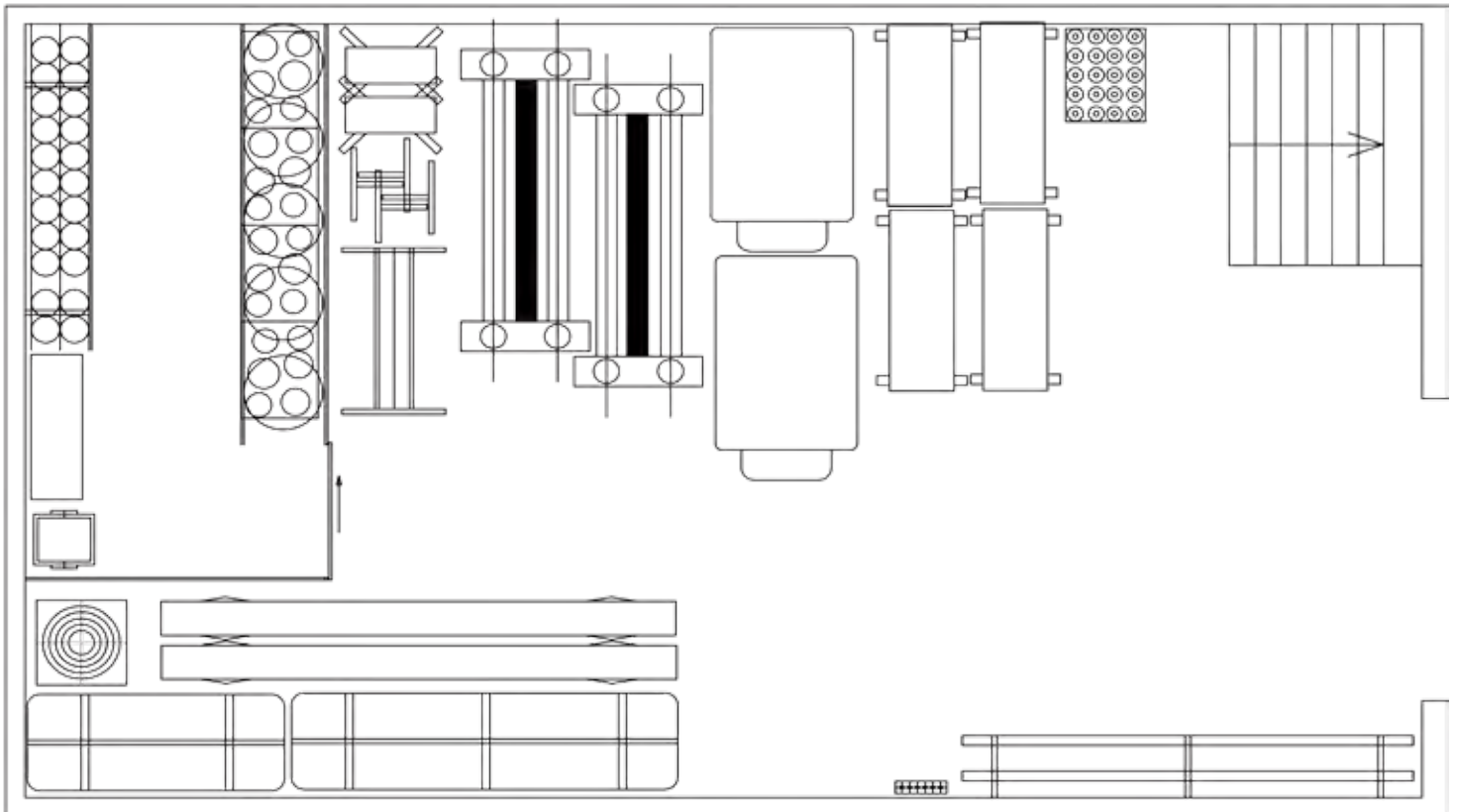

(Grundriss Muster)

**Geräterauberung**

Gerne besuchen wir Sie vor Ort und machen durch unsere langjährige Erfahrung eine kostenlose Beratung. Anschliessend messen wir den Geräteraum vor Ort aus. Sie bekommen von uns die Offerte mit unserem Geräteraumvorschlag (Grundrissplan, siehe Muster).

Mit dem Gitterverschlag, Ballgestell und Tablargestell, den passenden Wandhalter und Transportwagen gewinnen Sie in Ihrem Geräteraum Platz und es vereinfacht es Ihnen sehr im Handling mit den Geräten.



**Abtrenngitter**

mit Schiebe- oder Flügeltüren, Ausführungen gemäss Vorgaben, in RAL-Farbe oder Verzinkt nach Angabe.

**09080 auf Anfrage**

**Stück**



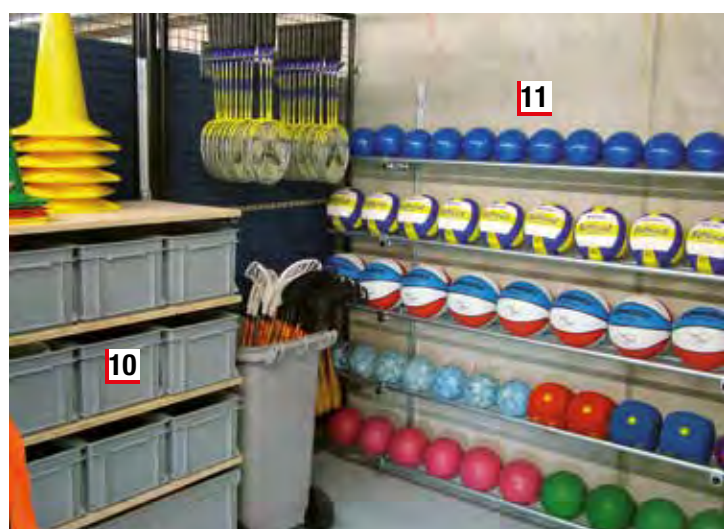

- 1 Wandhalter 1-fach**  
☛ 09165 21cm      Stück 48.–  
☛ 09170 36cm      Stück 52.–
- 2 Wandhalter 2-fach**  
☛ 09135 36cm      Stück 78.–
- 3 Wandhalter 3-fach**  
☛ 09145 36cm      Stück 112.–
- 4 Sprungbrett-Wandhalter**  
zum Aufhängen von Sprungbrett.  
☛ 09250      Stück 78.–
- 5 Wandhalter mit Dorn**  
☛ 09181 10 cm      Stück 38.–

- 6 Wandhalter mit 5 Dornen**  
für Seile, Bändeli, Schläuche usw.  
☛ 09185      Stück 128.–
- 7 Unihockeytor-Wandhalter**  
zum Aufhängen von 2 Unihockeytoren übereinander.  
☛ 09220      Paar 136.–
- 8 Gymnastikstabhalter**  
☛ 09200      Paar 144.–
- 9 Badmintonrackethalter**  
zum Aufhängen von 12 Badminton-Rackets.  
☛ 56799      Stück 50.–

- 10 Tablargestell**  
Holztablar 40cm tief, bis max 7 Tablare übereinander. Länge nach Angabe.  
☛ 09120 auf Anfrage      Stück

- 11 Ballgestell**  
Verstellbar in Höhe und Tiefe. Lieferbar in diversen Ausführungen, einreihig oder doppelreihig, als Variante zusätzlich mit Holztablar 40 cm tief, bis 6 Reihen übereinander. Länge nach Angabe.  
☛ 09100 auf Anfrage      Stück

- 12 Reckstangenhalter**  
☛ 09262 2-fach      Paar 104.–  
☛ 09263 3-fach      Paar 132.–  
☛ 09264 4-fach      Paar 162.–  
☛ 09265 5-fach      Paar 184.–  
☛ 09266 6-fach      Paar 204.–





waagrecht klappbar

senkrecht klappbar

**Massage- und Liegebank klappbar**

Sanitäts- und Ruheraumliegen werden nicht tagtäglich benutzt, müssen aber gemäss Arbeitsstättenverordnung ständig für den Notfall bereitgehalten werden. Eine platzsparende Lösung bietet jetzt die neue Wandklappliege. Diese Liege ist mit einem unkomplizierten Mechanismus ausgestattet, der es ermöglicht, die Liege platzsparend und gut gesichert gegen die Wand geklappt bereitzuhalten. Der Klapp- und Haltemechanismus wird wahlweise an der rechten oder linken Längsseite der Liege angebracht und entsprechend der Liegenhöhe mit der Wand verschraubt. Bei Bedarf einfach Sicherung lösen, Beine ausklappen und absenken - die Sanitätsliege ist einsatzbereit. Nach Gebrauch Beine wieder einklappen, Liegefläche gegen die Wand und Sicherungshebel umklappen - schon gibt es wieder mehr Platz. Liegefläche 200 x 70 cm. Liegehöhe 65 cm. Kopfteil mehrstufig verstellbar. Bezug: schwarz, andere Farben auf Anfrage. Belastbar bis 150 kg.

U7315 rechts waagrecht klappbar Stück 610.-  
 U7317 senkrecht klappbar Stück 740.-



**Woldecke**

Mischgewebe 86% Polyacryl, 7% Polyester, 7% Baumwolle. Gr. ca. 150 x 200 cm.

U7312

Stück 33.-

**Massage- und Liegebank**

Die Liege ist für Ruheräume geeignet und kann aber auch für die Massage und für therapeutische Anwendungen benutzt werden. Das Kopfteil der Ruheraumliege ist verstellbar. Das Polster ist mit einem hochwertigen Kunstleder bezogen. Die Liege ist aus Stahlrohr und sehr standsicher, bis 170 kg belastbar.

U7310 Liegefläche ca. 190 x 70 cm Stück 435.-



**Krankentrage**

Nahtlose Aluminium-Vierkantprofile, hochbelastbar, verriegelbare Stahlgelenke, Tragegriffe einschiebbar. Patienten-Sicherungsgurte mit Schnellverschlüssen. Tragenbezug aus monofilament Polyethylen mit Kopfkissentasche, strapazierfähig. Vier Gleitfüsse. Abmessungen: 2302 x 556 x 137 mm (Faltmass 1920 x 150 x 145 mm)

**SIRIUS®-Rettungsfolie**

Polyesterfolie, aluminiumbedampft, bringt den Spiegeleffekt, der die Körpertemperatur bis zu 85 % reflektiert. Kälteschutz (Silberseite zum Körper), Hitzeschutz (Silberseite nach oben), schützt vor extremen Sonnenstrahlen und Verdursten. Ausgefaltet 210 x 160 cm.

U7325

Stück 5.-

U7300

Stück 269.-

**Erste-Hilfe-Koffer QUICK**

Gr. 26 x 17 x 11 cm, ABS-Kunststoff mit verstärktem Tragegriff, Drehverschlüsse, plombierbar. Transparente Abdeckplatten und Trenntege im Inneren, Wandhalterung mit 90° Stop-Arretierung, formbeständig, schlagfest, temperaturbeständig, spritzwassergeschützt, wartungsfrei. Vorgesehen für stationären Einsatz. Umfangreicher Inhalt, kindgerecht ausgestattet.

U2055 Inhalt nach DIN 13157

Stück 128.-



**Verbandschrank Schule XS-XXL**

Gr. 45,2 x 55,2 x 17 cm, aus Stahlblech, Ecken und Kanten abgerundet, stabil, verwindungsfest, keine Verletzungsgefahr, Aufhängevorrichtung. Höhenverstellbarer Einlegeboden, Sicherheitsschloss mit zwei Schlüsseln. Enthält eine Addition der Füllung nach Norm DIN 13157 und Speziell entwickelte Verbandstoffe in kindgerechten Grössen und Abmessungen aller Altersstufen.

U2056

Stück 324.-



**Erste-Hilfe-Tasche RUCK-ZUCK**

Rolltasche aus beschichtetem Kunstfasergewebe, pflegeleicht. Masse 280 x 250 x 150 mm. Schultergurt verstellbar. Enthält Erste-Hilfe-Ausstattung unter Berücksichtigung aller möglicher Unfallrisiken und Sportverletzungen. Speziell entwickelte Verbandstoffe in kindgerechten Grössen und Abmessungen.

U2012

Stück 197.-



**Erste-Hilfe-Koffer SCHULSPORT**

Gr. 310 x 210 x 130 mm, ABS-Kunststoff, orange, umlaufende Gummidichtung. Inneneinteilung verstellbar, transparente Abdeckplatten, leichtgängige Drehverschlüsse, verstärkter Tragegriff, formbeständig, schlagfest, temperaturbeständig, spritzwassergeschützt. Inhalt ausgelegt auf Sportverletzungen, u.a. Spezialverbände für Knie und Ellenbogen, Kopfplatzwunden, Schürfwunden, Druckverband, Kühleis, Kältekissen. Wandhalterung mit 90° Stopp-Arretierung.

U2010

Stück 208.-





**Tafelschreiber 4-er Set**

Trocken abwischbare Tafelschreiber für Schreib- und Plantafeln. Ausführung der Spitze: Rundspitze. Material des Schaftes: Kunststoff. Farbe des Schaftes: weiss. Strichstärke: 2-6.

**U9962 2x schwarz, 1x rot, 1x blau Set 15.-**

**Stativdrehtafel**

Oberfläche: emailliert, magnethaftend, trocken und nassabwischbar, beidseitig beschreibbar. Integrierte Ablageleiste für Tafelschreiber und Magnete und vier Doppellenkrollen (davon zwei feststellbar). Gestell und Rahmen sind aus silbereloxiertem Aluminium. Die horizontale Drehachse ist um 360° schwenkbar und stufenlos arretierbar.

**U9960 90 x 120 cm Stück 725.-**  
**U9961 100 x 150 cm Stück 875.-**

**Signalmagnete 10-er Set**

32 mm Ø, Haftkraft: 800 g

**U6568 rot Set 10.-**  
**U6569 gelb Set 10.-**

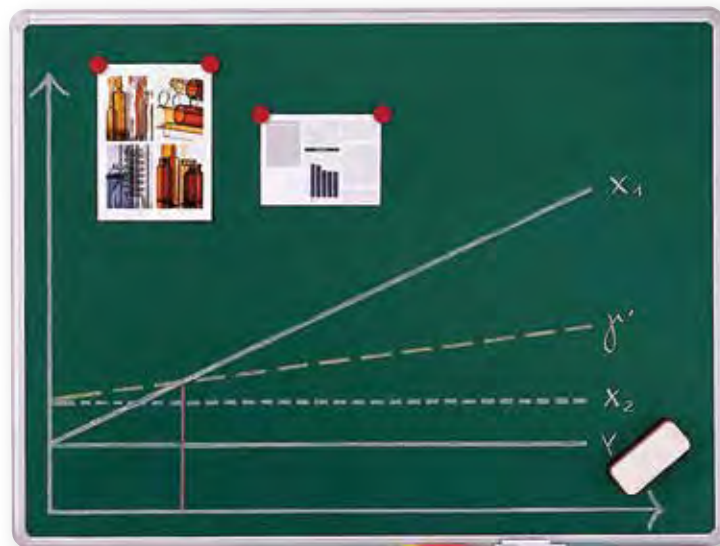

**Kreidetafel**

Dunkelgrüne, blend- und reflexfreie emaillierte Tafeloberfläche, magnethaftend. Trocken und nass abwischbar, pflegeleichter, silbereloxierter Alu-Rahmen mit Kunststoffecken. Lieferung inklusive Montagezubehör.

**U9956 60 x 90 cm Stück 115.-**  
**U9957 90 x 120 cm Stück 186.-**

**Schulkreide**

im Karton.

**U9980 weiss, 72 Stück Set 10.-**  
**U9981 bunt, 12 Stück Set 10.-**

**Tafelschwamm**

**U9983 Stück 4.-**



**Magnet-Schreib-/Planungstafel**

für vielseitige Verwendung. Extrem leichte, jedoch stabile Tafel mit umlaufendem Alu-Rahmen. Vorderseite weiss glänzend, magnethaftend und mit Tafelschreiber zu beschriften (trocken abwischbar). Wandhalterung für feste Wandmontage quer oder hochkant.

**U6560 90 x 60 cm Stück 78.-**

**Magnetsporthalle Set A**

enthält 100 Magnete: Turnbänke, Weichböden, Sprungkästen, Turnringe, Sprossenwände, Barren, Reck, Markierkegel, verschiedene Bälle, Springseile, Minitramp uvvm.

**U6561 Set 140.-**

**Magnetsporthalle Set B**

enthält 100 Magnete: bietet sich als Erweiterung zu Set A an. Viele Geräte wie bei Set A, jedoch mit Hochsprungständer, Hochsprunganlage, Abstossbalken, Hürden, Startblöcken uvvm.

**U6562 Set 140.-**

**Magnetsporthalle Set A**

Die Magnetsporthalle ist ein neu entwickeltes Lehrmittel, das die tägliche Arbeit im Sportunterricht und Training erleichtert.

Der Einsatz der Magnetsporthalle hilft, geplante Geräteaufbauten schnell und verständlich zu vermitteln und versetzt Schüler in die Lage diese selbstständig umzusetzen. Jedem Set ist eine laminierte Legende beigegefügt. Lieferung ohne Magnettafel bitte separat bestellen.



**Flipchart ECO**

höhenverstellbar 120-195 cm, robustes Dreibeinstativ, Blockhalterung für Flipchart-Blocks (Art.Nr. U6302), 2 einsteckbare Papierhalter, magnethaftende Schreibtafeloberfläche (106 x 74 cm) mit integrierter Stiftablage.

Lieferung ohne Papier, dieses bitte separat bestellen.

**U6301 Stück 145.-**

**Flipchart-Papier**

5 Blocks á 20 Blatt. Universallochung für alle Flipchart-Modelle, 80 g/qm Offsetqualität, chlorfrei gebleicht, kopfgeleimt, Format: 99 x 66 cm, vorne kariert (25 x 25 mm), hinten blanko.

**U6302 Set 58.-**



**Flipchart PROFESSIONAL MOBIL**

mit einsteckbaren Papierhaltern für mehr Übersicht. Dank leichtgängiger, feststellbarer Doppellenkrollen lässt sich die Flipchart mühelos in jede gewünschte Position verschieben. Die ergonomische Ausrichtung erlaubt freies Arbeiten in optimaler Körperhaltung.

- Magnethaftende Tafeloberfläche (106 x 74 cm) trocken abwischbar, mit integrierter Stiftablage
- zwei einsteckbare, magnethaftende Papierhalter
- permanenter Neigungswinkel: 30°
- Schnellwechsellhalter für Flipchart-Blocks
- Gesamthöhe stufenlos verstellbar von 175-195 cm
- Lieferung ohne Papier, dieses bitte separat bestellen.

**U6300 Stück 276.-**



**Schutzpolster**

Diverse Ausführungen für Lichtmasten, Treppengeländer... auf Sportplatz, in Turnhallen oder Schulhaus usw. Verschiedene Farben möglich.

☛ 06700 auf Anfrage

Stück

**Schutznetz Spezialausführung**

Diverse Ausführungen z.B. vor Fenstern, bei Treppengeländern... auf Sportplatz, in Turnhalle oder Schulhaus usw. Rufen Sie uns an, einer unserer Aussendienstmitarbeiter ist gerne bereit, Sie vor Ort zu beraten.

☛ 06680 auf Anfrage

Stück





**Turnhallen-Bodenabdeckung**

Hervorragend geeignet für den Schutz von hochwertigen Böden bei Veranstaltungen in Mehrzweck-, oder Turn-, und Sporthallen mit viel Publikum und hoher Beanspruchung. Mit dem hochwertigen Gewebeklebeband können die einzelnen Bahnen fugenlos miteinander verbunden werden. Praktischer Auf- und Abrollapparat:

Das Auf- und Abrollen des Abdeckbelags ist ein Kinderspiel. Fahren Sie mit dem Transportwagen in den gewünschten Raum, sichern Sie den Wagen mit der Radbremse und schon können Sie die Schutzbahnen abrollen. Einfach, sauber und mit wenig Kraftaufwand. Fragen Sie uns an, gerne beraten wir Sie vor Ort.

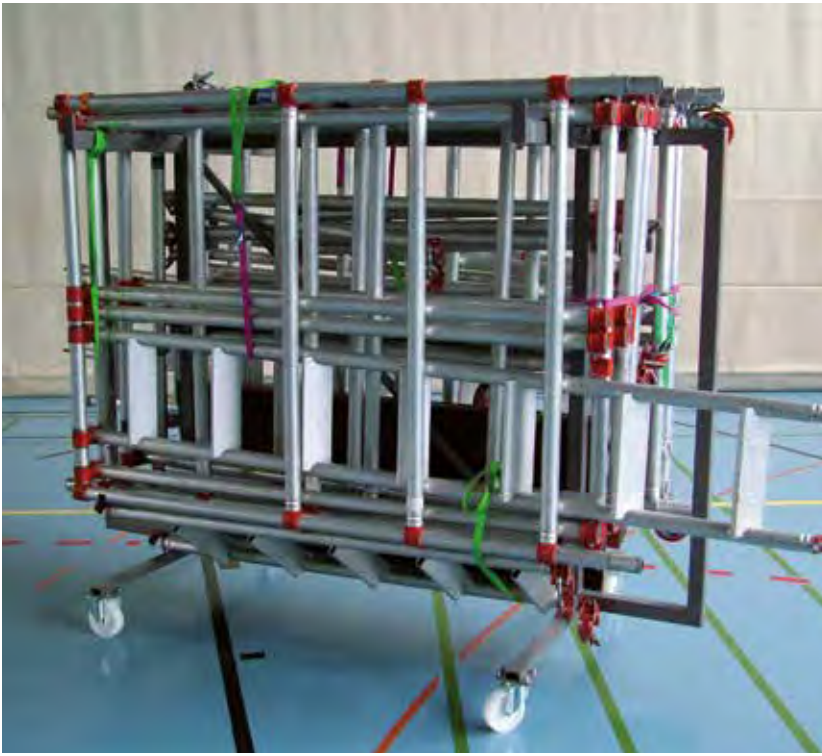

**Aluminium-Rollgerüst**

Sehr einfach zum Aufstellen. Die einzelnen Elemente mit eingebauter Treppe sind zusammenklappbar. Grundfläche ca. 180 x 130 cm, Plattformgrösse ca. 180 x 65 cm. Bei Bestellung Hallenhöhe angeben!

☎ **09400 auf Anfrage** **Stück**

**Transportwagen**

für Aluminium-Rollgerüst

☎ **09420 auf Anfrage** **Stück**



**Personenlift Modell AWP**

Personenlift mit sehr geringem Eigengewicht ideal für den Einsatz auf Böden mit geringer Tragfähigkeit sowie den Transport durch Fahrzeuge mit kleiner Nutzlast. Durch enge Gänge, Korridoren und Aufzügen zeichnet er sich besonders aus.

Geeignet für: Sporthallen, Schulen, Büros, Theater, Ausstellungen, Museen, Einkaufszentren. Für Arbeitshöhen 8.10 m, 9.50 m, 11 m 13.10 m, 14.30 m.

Auch lieferbar mit grossen Rollen für Einsatz im Freien.

Rufen Sie uns an, wir beraten Sie gerne!

☎ **09425 auf Anfrage** **Stück**



**Tribünenset MOBILISSIMA**

Die mobilissima ist unbegrenzt einsetzbar, aussen wie innen und bei jeder Veranstaltung. In Null-Komma-Nichts stehen 50 Sitzplätze zur Verfügung! Durch Aneinanderfügen beliebig vieler Sets können Sie die Zahl der Plätze ganz nach Wunsch erhöhen. Ein Vorteil für sich ist der geringe Stauraum. Durch ein besonderes Fahrsystem lassen sich die einzelnen Tribüneanteile ineinander fahren. Damit benötigt das komplette Set zur Lagerung nur ca. 4 qm Bodenfläche. Die Montage ist problemlos und einfach. Der Bausatz enthält alles, was zum Zusammenbau erforderlich ist.

**Tribünenset MOBILISSIMA**

bestehend aus 5 Tribünen mit jeweils einem steckbaren Geländer, und 2 seitlich steckbaren Geländern, inkl. allen Zubehörteilen und Montageanleitung.

☎ **21800 auf Anfrage** **Stück**

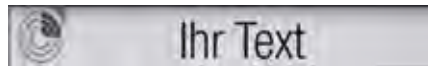

**Schriftleiste**

aus Polystyrol, 10 cm hoch, unbeschriftet (bei Nachbestellung Kastengrösse angeben).

**U4030** **Stück 64.-**

**Schriftleiste**

mit individuellem Text bis 15 Buchstaben

**U4032** **Stück 101.-**

**Beleuchtungsgarnitur**

Einschliesslich Leuchtstoffröhre und Befestigungsmaterial.

**U4028** **Stück 184.-**



**Einstecktasche**

Einstecktaschen schützen Dokumente vor Schmutz und geben den Aushängen einen attraktiven Rahmen. Hochkant und quer einsetzbar.

**U4033 magnethaftend, DIN A4, (5 Stück)** **Set 73.-**



**Magnete für Informationskästen**

Stark haftende Magnete, Ø 25 mm. Farbe grau (10 Stück).

**U4031** **Stück 14.-**



**Abfallbehälter/Papierkorb**

aus Kunststoff, UV-stabil, hitze-, frost- und chemikalienbeständig, mit Halterung aus feuerverzinktem Stahl. Einfache Montage an Masten, Geländern und Wänden. Praktische Entleerung nach unten. Zeitlos modernes Design, passt durch seine Form und Farbgebung in jede Umgebung. Masse (HxBxT): 59 x 43 x 27 cm, Inhalt ca. 42 l, Gewicht mit Halterung ca. 9,2 kg.

**U4636 grün** **Stück 178.-**  
**U4638 orange** **Stück 178.-**

**Rohrpfosten für Abfallbehälter**

Geeignet für Artikel U4636 und U4638.

**U4656** **Stück 92.-**  
**U4657** **Paar 27.-**  
**U4658** **Stück 20.-**

**Infokasten 80 x 54 cm**

Informationskästen aus witterungsbeständigen, silberfarbenen eloxierten Aluminiumprofilen mit umlaufender, eckverschweisster Dichtung. Mit integriertem Belüftungs- und Entwässerungssystem, Verglasung aus splitterfreiem, 4 mm starkem Einscheiben-Sicherheitsglas (ESG). Rückwand aus verzinktem, magnethaftendem Stahlblech, innen in RAL 7016 anthrazit (auf Wunsch auch RAL 9010 reinweiss oder RAL 5010 enzianblau). Gleichschliessende Zylinderschlösser mit 2 Schlüsseln je Schloss. Die Schaukästen sind 8 cm tief, davon sind 4,5 cm im Innenraum nutzbar. Die Front lässt sich wahlweise um 180° nach unten oder über Gasdruckfedern leicht im 90°-Winkel nach oben öffnen. Zur Aufhängung an der Wand oder zur freien Aufstellung mittels Ständergarnituren (optional erhältlich). Inklusive 10 stark haftender Magnete und einer magnethaftenden A4-Einstecktasche. Die Schaukästen entsprechen der Brandschutzklasse B1!

**U4020 Öffnung nach unten 180°** **Stück 560.-**  
**U4001 Öffnung mit Gasdruckfedern** **Stück 690.-**  
**U4009 Ständergarnitur zum Einbetonieren** **Stück 310.-**  
**U4029 Ständergarnitur zum Aufdübeln** **Stück 435.-**

**Infokasten 102 x 80 cm**

**U4022 Öffnung nach unten 180°** **Stück 725.-**  
**U4003 Öffnung mit Gasdruckfedern** **Stück 885.-**  
**U4009 Ständergarnitur zum Einbetonieren** **Stück 310.-**  
**U4029 Ständergarnitur zum Aufdübeln** **Stück 435.-**

**Infokasten 138 x 102 cm**

**U4024 Öffnung nach unten 180°** **Stück 998.-**  
**U4005 Öffnung mit Gasdruckfedern** **Stück 1'125.-**  
**U4009 Ständergarnitur zum Einbetonieren** **Stück 310.-**  
**U4029 Ständergarnitur zum Aufdübeln** **Stück 435.-**

**Infokasten 160 x 102 cm**

**U4026 Öffnung nach unten 180°** **Stück 1'190.-**  
**U4007 Öffnung mit Gasdruckfedern** **Stück 1'340.-**  
**U4009 Ständergarnitur zum Einbetonieren** **Stück 310.-**  
**U4029 Ständergarnitur zum Aufdübeln** **Stück 435.-**



**Gitter-Abfallkorb**

Gr. 1, Ø 40 cm, Höhe 50 cm, Gewicht 4 kg, rund, verzinkt, mit gelochtem Blechboden, Blechkranz.

**U4630 63 Liter** **Stück 130.-**

**Gitter-Abfallkorb**

Gr. 3, Ø 50 cm, Höhe 60 cm, Gewicht 5,5 kg, rund, verzinkt, mit gelochtem Blechboden, Blechkranz.

**U4634 118 Liter** **Stück 154.-**

**Gitter-Abfallkorb**

Gr. 2, Ø 40 cm, Höhe 60 cm, Gewicht 4,5 kg, rund, verzinkt, mit gelochtem Blechboden, Blechkranz.

**U4632 75 Liter** **Stück 137.-**

### Anzeigetafel 452 ME 800



**Anzeigetafel 452 ME 800**  
100 x 64 x 9 cm

MULTISPORT Eco Serie, Ziffernhöhe 15 cm, Lesbarkeit 60 m,  
Für Sportarten:  
BASKETBALL – HANDBALL – VOLLEYBALL  
– TENNIS – TISCHTENNIS – BADMINTON –  
HALLENFUSSBALL – ROLL HOCKEY – IN-  
LINE HOCKEY – EISHOCKEY – UNIHOCKEY  
– NETBALL – BOXEN – FREIMODUS

- Lieferumfang:
  - 1 Anzeigetafel
  - 1 Bedienpult
  - 1 Transportkoffer zur Aufbewahrung des Bedienpultes
  - 1 Netzkabel
  - Kabel + Anschlussdose für kabelgesteuerte Modelle
  - Montage- und Bedienungsanleitung
- ☎ 06535 15 kg **Stück 2'260.–**

### Anzeigetafel 452 MB 7000



**Anzeigetafel 452 MB 7000**  
190 x 120 x 9 cm

MULTISPORT Pro Serie, Ziffernhöhe 25 und 20 cm, Lesbarkeit 110 m,  
Für Sportarten:  
BASKETBALL – HANDBALL – VOLLEYBALL  
– TENNIS – TISCHTENNIS – BADMINTON –  
HALLENFUSSBALL – ROLL HOCKEY – IN-  
LINE HOCKEY – EISHOCKEY – UNIHOCKEY  
– NETBALL – BOXEN – FREIMODUS

- Lieferumfang:
  - 1 Anzeigetafel
  - 1 Bedienpult, 1 Timer-Pult
  - 1 Transportkoffer zur Aufbewahrung der Pulte
  - 1 Netzkabel
  - Kabel + Anschlussdose für kabelgesteuerte Modelle
  - Montage- und Bedienungsanleitung
- ☎ 06540 35 kg **Stück 4'435.–**

### Anzeigetafel 452 MS 3000



**Anzeigetafel 452 MS 3000**  
150 x 100 x 9 cm

MULTISPORT Compact Serie, Ziffernhöhe 15 cm, Lesbarkeit 60 m,  
Für Sportarten:  
BASKETBALL – HANDBALL – VOLLEYBALL  
– TENNIS – TISCHTENNIS – BADMINTON –  
HALLENFUSSBALL – ROLL HOCKEY – IN-  
LINE HOCKEY – EISHOCKEY – UNIHOCKEY  
– NETBALL – BOXEN – FREIMODUS

- Lieferumfang:
  - 1 Anzeigetafel
  - 1 Bedienpult, 1 Timer-Pult
  - 1 Transportkoffer zur Aufbewahrung der Pulte
  - 1 Netzkabel
  - Kabel + Anschlussdose für kabelgesteuerte Modelle
  - Montage- und Bedienungsanleitung
- ☎ 06545 24 kg **Stück 3'660.–**

### Anzeigetafel 452 MS 7000



**Anzeigetafel 452 MS 7000**  
150 x 100 x 9 cm

MULTISPORT Compact Serie, Ziffernhöhe 16 und 15 cm, Lesbarkeit 60 m,  
Für Sportarten:  
BASKETBALL – HANDBALL – VOLLEYBALL  
– TENNIS – TISCHTENNIS – BADMINTON –  
HALLENFUSSBALL – ROLL HOCKEY – IN-  
LINE HOCKEY – EISHOCKEY – UNIHOCKEY  
– NETBALL – BOXEN – FREIMODUS

- Lieferumfang:
  - 1 Anzeigetafel
  - 1 Bedienpult, 1 Timer-Pult
  - 1 Transportkoffer zur Aufbewahrung der Pulte
  - 1 Netzkabel
  - Kabel + Anschlussdose für kabelgesteuerte Modelle
  - Montage- und Bedienungsanleitung
- ☎ 06550 24 kg **Stück 3'975.–**

### Anzeigetafel 452 FFS



**Anzeigetafel FFS**  
250 x 100 x 9 cm

STADIEN, Ziffernhöhe 46 cm, Lesbarkeit 200 m,  
Für Sportarten:  
FUSSBALL – RUGBY – FELDHOCKEY

- Lieferumfang
- 1 Anzeigetafel aus 1 Modul
- 1 Bedienpult
- 1 Transportkoffer zur Aufbewahrung des Pultes
- 1 Netzkabel
- Montage- und Bedienungsanleitung

☎ 06560 47 kg **Stück 3'445.–**

# Grössenverhältnis 1 : 20 aller Anzeigentafeln

## Anzeigentafel 452 MB 7120



### Anzeigentafel 452 MB 7120

310 x 120 x 9 cm  
MULTISPORT Pro Serie, Ziffernhöhe 25 und 20 cm, Lesbarkeit 110 m,

Für Sportarten:

BASKETBALL – HANDBALL – VOLLEYBALL – TENNIS – TISCHTENNIS – BADMINTON – HALLENFUSSBALL – ROLL HOCKEY – INLINE HOCKEY – EISHOCKEY – UNIHOCKEY – NETBALL – BOXEN – FREIMODUS

- Lieferumfang
- 1 Anzeigentafel aus 3 Modulen
- 2 Bedienpulte, 1 Timer-Pult
- 1 PC Tastatur
- 2 Transportkoffern zur Aufbewahrung der Pulte
- 1 Netzkabel
- Kabel + Anschlussdose für kabelgesteuerte Modelle
- Montage- und Bedienungsanleitung

☎ 06555 62 kg

Stück 8'865.-

## LED STRIP

### LED STRIP

Die LED-Strips sind mit der Hauptspielzeit synchronisiert und leuchten am Ende jeder Spielperiode oder Spielverlängerung auf (FIBA und Euroleague-Regeln). Man kann die LED-Strips programmieren, so dass die am Ende der 24 Sekunden leuchten oder blinken.

- Lieferumfang
- 1 Paar rote LED-Strips
- 1 Paar Steuerkabeln
- Befestigungsstangen für den Einbau der LED Strips um das Spielbrett
- Einbauvorschriften

☎ 06566 auf Anfrage

Stück



## Anzeigentafel MULTI TOP

### Anzeigentafel MULTI TOP

73 x 37 x 11 cm  
MULTISPORT Eco Serie, Ziffernhöhe 9 cm, Lesbarkeit 35 m,

Für Sportarten:

BASKET BALL – HANDBALL – VOLLEYBALL – TENNIS – TABLE TENNIS – BADMINTON – FUTSAL – RINK HOCKEY – IN LINE HOCKEY – ICE HOCKEY – UNIHOCKEY / FLOORBALL – NETBALL – BOXING – FREE MODE

- Lieferumfang
- 1 tragbare Anzeigentafel mit ausklappbarem Bedienpult
- 1 Batterieladegerät
- Bedienungsanleitung

☎ 06570 7 kg

Stück 1'042.-



## SC24



### 24 Sekunden Anlage

50 x 30 x 6,5 cm  
MULTISPORT SC24 Serie, Ziffernhöhe 23 cm, Lesbarkeit 100 m, Für BASKETBALL

- Lieferumfang:
- 2 Anzeigen
- 1 Bedienpult
- 1 Transportkoffer zur Aufbewahrung des Pultes
- 2 Netzkabeln
- 2 Anschlussdose + Übertragungskabel
- Montage- und Bedienungsanleitung

☎ 06565 2,5 kg

Paar 1'580.-

## SC24 Timer Pro



### 24 Sekunden Anlage TIMER PRO

77 x 57 x 9 cm  
MULTISPORT SC24 Serie, Ziffernhöhe 16/20 cm, Lesbarkeit 110 m,

Für BASKETBALL

- Lieferumfang:
- 2 Anzeigen
- 1 Bedienpult
- 1 Transportkoffer zur Aufbewahrung des Pultes
- 2 Netzkabeln
- 2 Anschlussdose + Übertragungskabel
- Montage- und Bedienungsanleitung

☎ 06564 10 kg

Paar 4'295.-

### Für alle Stramatel Anzeigentafeln gilt:

- Leuchtanzeige mit LED-Dioden der neuen Generation für höchste Zuverlässigkeit
- Multisport-Programm für 14 Sportarten 100% konform mit den Vorschriften der internationalen Sportverbände: Basketball, Handball, Volleyball, Tennis, Tischtennis, Badminton, Indoor Soccer, Unihockey, Inline Hockey, Eishockey, Rollhockey, Boxen, Frei Modus, Zeitmessung/Training
- 5-sprachige Programmführung (Deutsch, Englisch, Französisch, Spanisch und Holländisch)
- Alle Wandmodelle mit Funk- oder Kabelsteuerung
- Eingebaute Signalhupe
- Anzeige der Uhrzeit (alle Wandmodelle)
- Informationsspeicher bei Stromausfall
- Einfaches Umprogrammieren bei Regeländerungen
- Ballwurfsichere Frontseite nach DIN 18032-3
- 3 Jahre Garantie auf alle Bauteile
- 10 Jahre Garantie auf die Bauteile der Diodenanzeige



**Anzeigetafel „Bär Timing“ NB 1000**

51 x 46 x 22 cm

Tragbares Tischmodell • nur 4 kg leicht • 11 vorprogrammierte Sportarten • Bedienpult auf der Rückseite • Gr. Display (bxhxt) 49x29x2cm • Gr. mit Bedienpult (bxhxt) 51x46x22cm • Zifferngrösse 10cm • Ablesedistanz 30-50m

☛ 06500 4 kg

Stück 1'555.-



**Anzeigetafel „Bär Timing“ NA 1615**

120 x 53 x 8 cm

Die kleinste LED-Anzeigetafel von Bär Timing. Sie zeigt die Zeit und das Resultat an mit einfacher Fernbedienung über Funk. • ohne Strafen • Zifferngrösse 16cm • Ablesedistanz 40-80m

☛ 06505 mit Funksystem, 13 kg

Stück 3'499.-



**Anzeigetafel „Bär Timing“ NA 2632**

200 x 160 x 8 cm

Mit 2 x 2 Strafen eignet sich diese Tafel vor allem für Handball, Unihockey und Eishockey. inkl. Bedienpult. • 4 Strafen • Zifferngrösse 21cm und 26cm • Time Out, 3 Dots • Gr. (bxhxt) 200x160x8cm • Gewicht 57kg • Ablesedistanz 110-150m

☛ 06516 mit Funksystem, 62kg

Stück 9'850.-



**Anzeigetafel „Bär Timing“ NA 2130**

150 x 100 x 8 cm

Dank der Anzeige von 2 x 1 Strafen ist diese Sport-Anzeigetafel das meistverkaufte Modell. Es können 2, 5, 2+2 und 2+5 Minuten Strafen angezeigt werden. inkl. Bedienpult. • 2 Strafen • Zifferngrösse 16cm und 21cm • Time Out, 3 Dots • Ablesedistanz 80-120m

☛ 06511 mit Funksystem, 30 kg

Stück 5'820.-



**Transportkoffer für Bedienpult**

Platz für 1 Bedienpult, 1 Netz- und Ladegerät

☛ 06530

Stück 150.-

„Weitere Modelle auf Anfrage lieferbar“

**Multisport-Anzeigetafeln:**

- Bär Timing verfügt über eine langjährige Erfahrung in der Entwicklung von Anzeigetafeln
- Regelmässig wird die Software und das Sortiment der Anzeigetafeln mit den internationalen Sportverbänden aktualisiert
- Auf der Anzeigetafel kann ausserhalb der Spielzeit die Tageszeit angezeigt werden und zwar auch bei ausgeschaltetem Bedienpult
- Mit einem Bedienpult können mehrere Anzeigetafeln gleichzeitig gesteuert werden
- Einfache Montage, das Installationsmaterial ist inbegriffen
- Die Anzeigetafeln sind in der Version Indoor als auch Outdoor lieferbar
- Alle Anzeigetafeln werden mit Funksystem geliefert



**Bedienpult Naucon-1000:**

- Farbiges, 5,7" grosses Display mit Touchscreen
- Bei allen Sport-Anzeigetafeln ist das Bedienpult mit eingebautem Wireless Funksender, 2,4 Ghz inbegriffen
- USB-Schnittstelle für Software-Update, Export des Spielprotokolls und Import von Team- und Spielernamen, Werbetexte, usw.
- Eingebauter Akku (netzunabhängig), inkl. Ladegerät
- Integriertes Selbstdiagnose-System für einfache Fehlerfindung
- Sehr übersichtlich und einfach zu bedienen
- Grösse 31x17x5 cm (BxTxH)
- 18 vorprogrammierte Sportarten
- Menüführung in über 10 verschiedenen Sprache, u.a. in Deutsch und Französisch
- In jeder Sportart sind die Regeln vorgegeben (Spielzeit, Anzahl Time-out, Strafen, Pausenzeit usw.)
- Alle diese Parameter können auch individuell geändert werden



## Entsprechen Ihre Geräteraumtore der Baspo-Norm und den Empfehlungen des BfU? Wir beraten Sie gerne vor Ort!

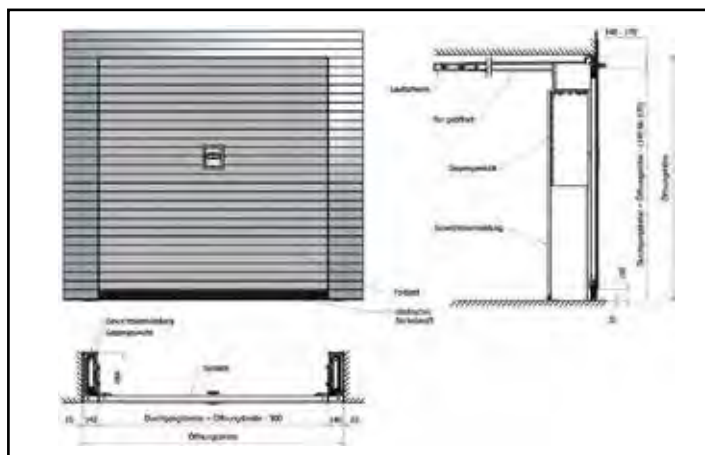

### Sporthallentor für mehr Sicherheit beim Hallensport

An Geräteraumtore in Sport- und Mehrzweckhallen werden besondere Anforderungen gestellt. So dürfen die Tore nicht in die Halle hinein schwenken und müssen mit der Hallen-Innenwand bündig abschliessen. Die Tore sind so zu gestalten, dass ihre Ausführung nicht zu Gefährdungen für Schülerinnen und Schüler führt. Das Geräteraumtor entspricht den Empfehlungen des BfU und DIN 18032. Für einen sicheren und präzisen Torlauf sorgen exakt austarierete Gegengewichte am Tor und kugelgelagerte, verschleissfeste Kunststoff-Laufrollen in der Laufschiene. Eine eingebaute, automatisch wirkende Absturzsicherung schützt im Falle eines Seilbruchs vor einem Torabsturz. Verriegelungen sind an beiden Seiten des Tores angebracht. Diese Zweifach-Verriegelung hält die Torfläche auch bei einem aufprallenden Sportler sicher verschlossen und eine Einklemmgefahr entsteht erst gar nicht.

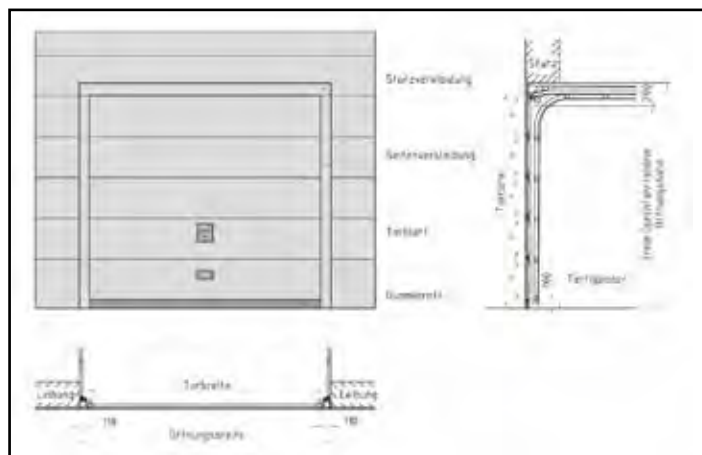

### Mehr Platz im Geräteraum das Sporthallen-Sektionaltor

Bei Garagentoren ist dieser Tortyp längst zum Standard geworden. Pfullendorfer Tor-Systeme hat diese Torart zum ersten Mal als Abschluss für den Geräteraum entwickelt: das Sporthallen-Sektionaltor.

Ein Sektionaltor öffnet senkrecht nach oben. Das Tor schwenkt weder nach außen noch nach innen. So lässt sich der Platz im Geräteraum jetzt optimal nutzen. Das Sporthallen-Sektionaltor wird aus Holzverbundplatten gefertigt und mit der Hallenverkleidung flächenbündig montiert. Auf Wunsch ist auch eine Belegung der Torfläche mit textilem Prallbelag möglich. Der Gewichtsausgleich des Tores erfolgt über eine Torsionsfederwelle mit geprüfter Federbruchsicherung. Mit einem elektrischen Antrieb lässt sich das Tor auch automatisch bedienen

#### Die Vorteile des Sporthallen-Sektionaltores auf einen Blick

- der Platz im Geräteraum ist voll nutzbar – das Tor schwenkt nicht nach innen
- keine Gegengewichtskästen – nur minimaler Platzverlust seitlich und oben
- NEU: automatische Torbedienung mit Elektroantrieb möglich. So ist es möglich barrierefrei und ohne unnötige Kraftanstrengung in den Geräteraum zu gelangen.



# Fussball



## Fussball SELECT Match

Match- und Trainingsball. Sehr populärer und strapazierfähiger Qualitätsball für alle Spielverhältnisse.

- Material: FPUS 1500
- Herstellung: Handgenäht
- Verwendung: Klubspiele und Training
- Zulassung: FIFA Inspected

03350 Gr. 5 Stück 58.–

## Fussball SELECT Contra

Trainingsball in guter Qualität, eignet sich am besten auf Rasen. Patentierte „Zero-Wing“ Blase für optimale runde Form.

- Material: FPUS 1100
- Herstellung: Handgenäht
- Verwendung: Trainingsball

03352 Gr. 5 Stück 35.–

## Fussball SELECT Brillant Replica

Wettkampf- und Trainingsball. Sehr guter Ball aus weichem PVC-Material.

- Material: PVC 1000
- Herstellung: Handgenäht
- Verwendung: Trainings-, und Wettkampfball

03354 Gr. 4 Stück 30.–  
03355 Gr. 5 Stück 30.–



02484

02483

## Fussball ERIMA Sensor Ambition EVO

Top Trainings-, und Matchball mit nahtloser und robuster Oberfläche. SPEEDCONTROL20: innovative ERIMA Panel-Konstruktion, geklebte Technologie. Underglass Microfaser PU: enorme Ballbeschleunigung und hohe Abriebfestigkeit, minimalste Wasseraufnahme bei Regen. ABS Ventil / Karbon-Latex-Blase mit 8 Flügeln.

02480 Gr. 5 Stück 58.–  
02481 Gr. 4 Stück 58.–

02485

## Fussball ERIMA Allround Training

Zuverlässiger Trainingsball für den harten Trainingsalltag. Sehr guter Trainingsball mit weichem Ballkontakt, auch bei Minusgraden Langlebiges PU mit Glanz-Effekt ABS Ventil / Butyl-Blase

02483 Gr. 3, weiss/pink Stück 30.–  
02484 Gr. 4, weiss/orange Stück 30.–  
02485 Gr. 5, weiss/blau Stück 30.–

Fussball	Umfang	Gewicht	Altersklasse
Grösse 5	68 - 70 cm	410 - 450 g	12 Jahre und älter   ab C-Junioren
Grösse 5	68 - 70 cm	350 - 360 g	11 bis 12 Jahre   ab D-Junioren
Grösse 5	68 - 70 cm	290 - 300 g	7 - 10 Jahre   F- und E-Junioren
Grösse 4	63,5 - 66 cm	350 - 390 g	7 - 12 Jahre   Freizeit
Grösse 4	63,5 - 66 cm	290 - 300 g	bis 7 Jahre   G-Junioren, Bambini
Grösse 3	58 - 60 cm	300 - 350 g	unter 7 Jahre   Freizeit



## Fussball WIBA Power Line Outdoor

Bewährter Match- und Trainingsball

03440 Gr. 5 Stück 21.–

## Fussball ERIMA Hybrid Training

Innovativer Trainingsball, der die Vorteile der geklebten und handgenähten Technologie vereint. Aussergewöhnlicher Trainingsball mit den Merkmalen eines Spielballs, äusserst langlebiges PU mit 3D Struktur minimalste Wasseraufnahme bei Regen, ABS Ventil / Karbon-Latex-Blase mit 8 Flügeln, Material: 100% Polyurethan

02472 Gr. 4 Stück 44.–

## Fussball ERIMA Hybrid Training

Innovativer Trainingsball, der die Vorteile der geklebten und handgenähten Technologie vereint. Aussergewöhnlicher Trainingsball mit den Merkmalen eines Spielballs, äusserst langlebiges PU mit 3D Struktur minimalste Wasseraufnahme bei Regen, ABS Ventil / Karbon-Latex-Blase mit 8 Flügeln, Material: 100% Polyurethan

02471 Gr. 5 Stück 44.–



## Handball SELECT Solera

Guter strapazierfähiger Trainingsball.  
Extrem weiches Material.  
Kann mit oder ohne Harz verwendet werden.

- Material: HPU 1500
- Herstellung: Handgenäht
- Verwendung: Klubtraining
- Zulassung: IHF Approved

<b>03400 Gr. 0</b>	<b>Stück 52.-</b>
<b>03401 Gr. 1</b>	<b>Stück 52.-</b>
<b>03402 Gr. 2</b>	<b>Stück 52.-</b>
<b>03403 Gr. 3</b>	<b>Stück 52.-</b>



## Handball SELECT Champions League REPLICA

Dieser Ball eignet sich bestens für das Training. Besonders bei Jugend-Spielern sehr beliebt.

- Material: HPU 1000
- Herstellung: Handgenäht
- Verwendung: Klubtraining
- Zulassung: IHF Approved

<b>03414 Gr. 0</b>	<b>Stück 43.-</b>
<b>03415 Gr. 1</b>	<b>Stück 43.-</b>
<b>03416 Gr. 2</b>	<b>Stück 43.-</b>



## Methodik-Handball für Kinder

Weicher und gut zu greifender Handball zum Erlernen der Wurftechniken. Die Oberfläche aus Synthetikleder und die Schaumstofffüllung verleihen den Bällen einen hohen Aufforderungscharakter und nehmen die Angst vor dem Fangen.

<b>H1672 Gr. 00 (Ø 14 cm), gelb/rot</b>	<b>Stück 25.-</b>
<b>H1673 Gr. 0 (Ø 15 cm), gelb/blau</b>	<b>Stück 25.-</b>



## Handball ERIMA G13 2.0 TRAINING

Der G13 2.0 TRAINING ist der Allrounder fürs Training mit weicher und griffiger Oberfläche. Strapazierfähiger Trainingsball. Langlebiges Microfaser PU mit 5-CUBES Prägung, ABS Ventil / Karbon-Latex-Blase mit 8 Flügeln, griffig, mit und ohne Harz.

<b>02544 Gr. 0</b>	<b>Stück 40.-</b>
<b>02545 Gr. 1</b>	<b>Stück 40.-</b>
<b>02546 Gr. 2</b>	<b>Stück 40.-</b>
<b>02547 Gr. 3</b>	<b>Stück 40.-</b>



## Handball ERIMA G9 SPEED

Zuverlässiger Trainingsball mit sehr gutem Grip. Strapazierfähiger Trainingsball im klassischen Schnitt. Langlebiges Microfaser PU mit 5-CUBES Prägung, ABS Ventil / Karbon-Latex Blase mit 8 Flügeln, griffig mit und ohne Harz

<b>02550 Gr. 0</b>	<b>Stück 30.-</b>
<b>02551 Gr. 1</b>	<b>Stück 30.-</b>
<b>02552 Gr. 2</b>	<b>Stück 30.-</b>



## Handball GRIPTONYTE KIDS LITE

Ausgezeichneter, strapazierfähiger Trainingsball mit sehr gutem Grip sowohl mit als auch ohne Harz. Langlebiges Microfaser PU mit Ultra Grip Prägung ABS Ventil / Karbon-Latex-Blase mit 8 Flügeln griffig.

<b>02565 Gr. 00, orange/grün</b>	<b>Stück 30.-</b>
<b>02566 Gr. 0, purpur/pink</b>	<b>Stück 30.-</b>
<b>02567 Gr. 0, gelb/blau</b>	<b>Stück 30.-</b>



## Handball SPORDAS

Der Schul- und Trainingsball mit der „klebrigen“ Oberfläche. Cellular-Rubber-Konstruktion.

<b>72155 Gr. 0, grün/weiss</b>	<b>Stück 24.-</b>
<b>72156 Gr. 1, rot/weiss</b>	<b>Stück 24.-</b>



## Handball SELECT Light Grippy

Extra leichter Ball von guter Qualität für Kinder und Jugendliche. Fantastische Griffigkeit-auch ohne Harz.

- Material: HPU 1000
- Herstellung: Handgenäht
- Verwendung: Klubspele und Training

<b>03420 Gr. 0</b>	<b>Stück 37.-</b>
<b>03421 Gr. 1</b>	<b>Stück 37.-</b>



## Handball - WIBA Power Line

Schul- und Trainingsball Super Grip- mit „klebriger“ Oberfläche. Cellular-Rubber-Konstruktion.

<b>02511 Gr. 1</b>	<b>Stück 22.-</b>
--------------------	-------------------

# Fussball- und Handballtore



## Fussballtor 7,32 x 2,44 m mit Netzbügeln oben

zum Einstellen in Bodenhülsen. Tor aus Aluminium-Profil 100 x 120 mm, mit Netzbügeln und Streben, inkl. Bodenhülsen  
 ● 562201 Torrahmen weiss Stück 1'098.-

## Alu-Bodenrahmen 80 x 40 mm

hochklappbar, für Netztiefe 200 cm, inkl. Scharnier zum Befestigen am Fussballtorposten.  
 ● 01037 Stück 535.-

## Alu-Bodenrahmen Ø 40 mm

hochklappbar, stufenlos verstellbare Netztiefenregulierung von 150-200 cm, inkl. Scharnier zum Befestigen am Fussballtorposten.  
 ● 560271 ohne Abbildung Stück 298.-



## Fussballtor 7,32 x 2,44 m mit freier Netzaufhängung

mit freier Netzaufhängung (oben und unten je 200 cm) Tor aus Aluminium-Profil 100 x 120 mm. Komplett mit verzinkten Stahlposten zur Befestigung der Netz-Spannleine, inkl. Bodenhülsen und Spannseile.  
 ● 562211 Torrahmen weiss Stück 1'200.-

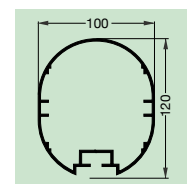
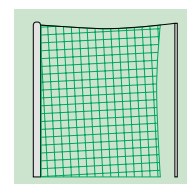



**Fussballtor 7,32 x 2,44 m vollverschweisst**

Aus dickwandigem Aluminium-Profil 120 x 100 mm, mit Innenverstärkung, verschweisst. Netzbügel aus Aluminium-Rohr 50 x 4 mm und seitliche Verstrebung ebenfalls mit Torrahmen Bodenrahmen 80 x 40 mm verschweisst. Tortiefe unten 2 m. An Bodenholmen angeschweisste Traggriffe.

- ☛ 01026 Alu natur Stück 1'990.-
- ☛ 01028 Torrahmen weiss Stück 2'430.-

**Fussballtor 7,32 x 2,44 m vollverschweisst mit hakenloser Netzbefestigung**

Torrahmen aus Aluminium-Ovalprofil 120 x 100 mm, Gehrungen verstärkt und verschweisst. Netzbügel und Bodenrahmen (80 x 40 mm) mit Torrahmen komplett verschweisst, inkl. Traggriffe. Tortiefe unten 2 m. Nur für Netze bis max. 4 mm Schnurstärke Tor mit hakenloser Netzbefestigung!

- ☛ 01027 Alu natur Stück 2'465.-
- ☛ 01029 Torrahmen weiss Stück 2'990.-

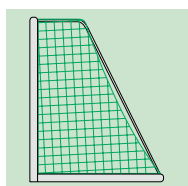
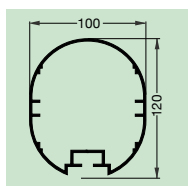
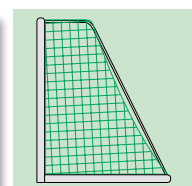
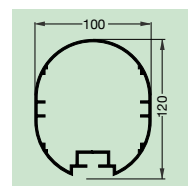

**Fussballtor 7,32 x 2,44 m zerlegbar**

freistehend, aus Aluminium-Profil 100 x 120 mm. Bodenrahmen 80 x 40 mm. Verbindung von Latte und Pfosten durch verschweisste Gehrung. Ausladung unten 200 cm.

- ☛ 562241 Torrahmen weiss Stück 1'845.-

- Alle Tornetze paarweise
- knotenlos, hochfest
- 7,50 m breit, 2,50 m hoch
- mit eingearbeiteten Spannleinen
- Maschenweite generell 12 cm

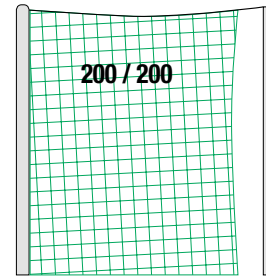
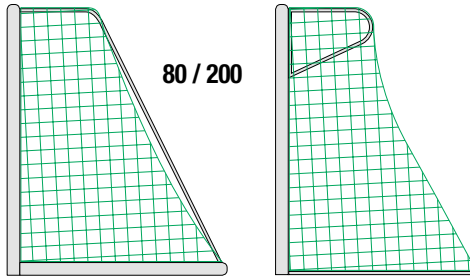
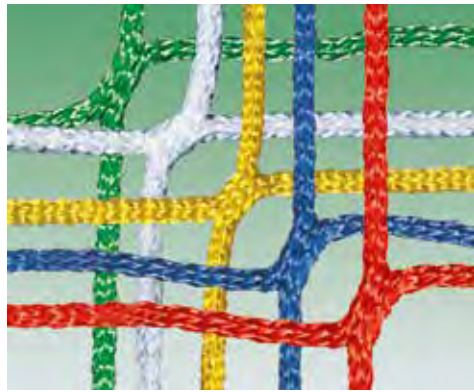

**Fussball-Tornetz 7,32 x 2,44 m, Tortiefe 80/200 cm**

56041 4 mm, grün	Paar 190.-
56043 4 mm, weiss	Paar 190.-
56045 4 mm, gelb	Paar 190.-
56047 4 mm, lau	Paar 190.-
56049 4 mm, rot	Paar 190.-

**Fussball-Tornetz 7,32 x 2,44 m, Tortiefe 200/200 cm**

56036 4 mm, grün	Paar 268.-
56039 4 mm, weiss	Paar 268.-

**Fussball-Tornetz 7,32 x 2,44 m, Tortiefe 80/200 cm**

56034 5 mm, grün	Paar 396.-
56035 5 mm, weiss	Paar 396.-

**Fussball-Tornetz 7,32 x 2,44 m, Tortiefe 200/200 cm**

56065 4 mm, grün/weiss	Paar 314.-
56066 4 mm, blau/weiss	Paar 314.-
56067 4 mm, rot/weiss	Paar 314.-
56071 4 mm, blau/gelb	Paar 314.-
56073 4 mm, schwarz/gelb	Paar 314.-
56074 4 mm, schwarz/rot	Paar 314.-

**Fussball-Tornetz 7,32 x 2,44 m, Tortiefe 80/200 cm**

56061 4 mm, grün/weiss	Paar 196.-
56062 4 mm, blau/weiss	Paar 196.-
56063 4 mm, rot/weiss	Paar 196.-
56060 4 mm, blau/gelb	Paar 196.-
56059 4 mm, schwarz/gelb	Paar 196.-
56058 4 mm, schwarz/rot	Paar 196.-



**Schachbrett-Tornetz 7,32 x 2,44 m, Tortiefe 80/200 cm**

Wabenförmige (hexagonale) Maschen

56100 3.5 mm, grün/weiss	Paar 268.-
56101 3.5 mm, blau/weiss	Paar 268.-
56102 3.5 mm, rot/weiss	Paar 268.-

**Schachbrett-Tornetz 7,32 x 2,44 m, Tortiefe 200/200**

Wabenförmige (hexagonale) Maschen

56086 3.5 mm, grün/weiss	Paar 420.-
56087 3.5 mm, blau/weiss	Paar 420.-
56088 3.5 mm, rot/weiss	Paar 420.-
56089 3.5 mm, blau/gelb	Paar 420.-
56090 3.5 mm, schwarz/gelb	Paar 420.-

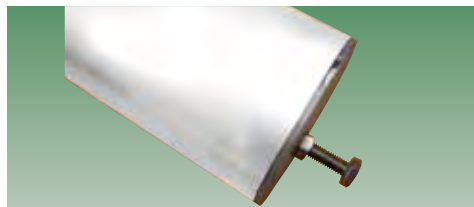

**Nivellierplatte**

für Fussballtore zum Einstellen in Bodenhülse. Die Nivellierplatte kann nachträglich einfach unten in den Torpfosten eingeschoben und mit einer Schraube fixiert werden. Mit der Stellschraube unten kann nun die Höhe der Fussballtore nivelliert werden.

1 Set = 2 Stück = für 1 Tor  
02115 Set

Set 76.-

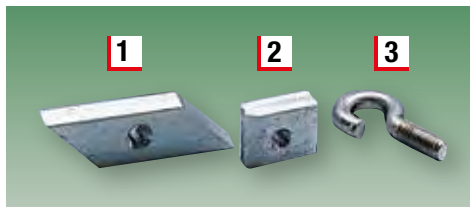

**1 Alu-Mutterstücke rhombusförmig**

56083 10-er Set Set 32.-

**2 Alu-Mutterstücke rechteckig**

56082 10-er Set Set 18.-

**3 Schraubenhaken inox**

56081 10-er Set Set 14.-



**Kettenbeschwerung**

Für Fussballtornetze 7,32 x 2,44 m. Kunststoffummantelte Kette ca. 800 g/m, an beiden Enden mit Befestigungsketten. Einfach durch die unteren Maschen der Tornetze gezogen, kann so jedes Tornetz nachträglich beschwert werden.

56091 10,5 m für Tiefe 150 cm Stück 175.-

56092 11,5 m für Tiefe 200 cm Stück 194.-



**Bodenhülse 100 x 120 mm**

aus Aluminium, Einstecktiefe 50 cm.  
56025

Stück 69.-

**Bodenhülsen-Deckel 100 x 120 mm**

aus Aluminium zu Bodenhülse mit Art. 56025  
4100047

Stück 10.-



**Kunststoff-Netzhalter für Tornetze**

für Randleinen mit Ø 10 mm.  
01013

Stück 2.-



**Transportrollen**

für freistehende Fussballtore mit Bodenbalken 80 x 40 mm.  
56038

Paar 238.-

- Alle Tornetze paarweise
- knotenlos, hochfest
- 5,15 m breit, 2,05 m hoch
- mit eingearbeiteten Spannleinen
- Maschenweite generell 12 cm

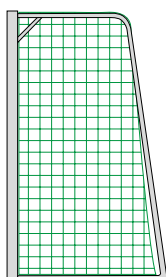

100 / 100

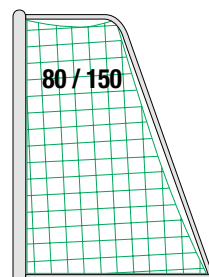
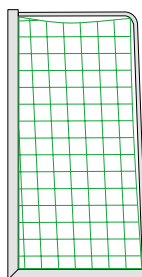

80 / 150



**Jugendfussball-Tornetz 5 x 2 m, Tortiefe 100/100 cm**

56125 4 mm, grün	Paar 126.-
56122 4 mm, blau	Paar 136.-
56115 4 mm, weiss	Paar 126.-
56130 4 mm, grün/weiss	Paar 156.-
56131 4 mm, blau/weiss	Paar 156.-
56132 4 mm, rot/weiss	Paar 156.-

**Jugendfussball-Tornetz 5 x 2 m, Tortiefe 80/150 cm**

56123 4 mm, grün	Paar 146.-
56121 4 mm, weiss	Paar 146.-
56133 4 mm, grün/weiss	Paar 178.-
56134 4 mm, blau/weiss	Paar 178.-
56135 4 mm, rot/weiss	Paar 178.-

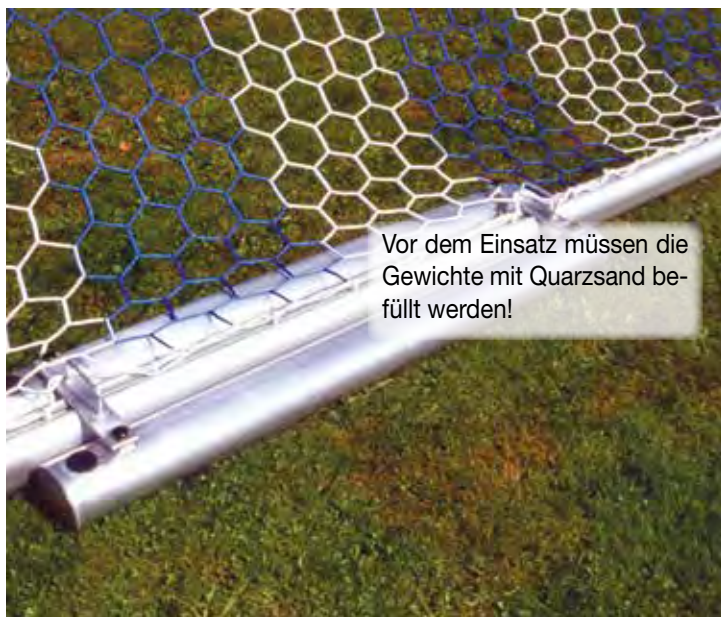

Vor dem Einsatz müssen die Gewichte mit Quarzsand befüllt werden!



**Sicherheits-Zusatzgewicht**

für freistehende Tore. Die Gewichte sorgen für einen sicheren Stand und verhindern das Umkippen. Zum Transport lassen sich die Bügel öffnen und die Gewichte können einfach abgenommen werden. 1 Set für 1 Tor besteht aus 2 x 2 Zusatzgewichten (ungefüllt) für Bodenrahmenprofil 80 x 40 mm.

☛ 56359 Set 550.-

**Antikipp-Sicherung mit Transportrollen**

zur nachträglichen Montage, für problemlosen Transport des Tores. Ausführung für vollverschweisste Tore mit Bodenbalkenprofil 80 x 40 mm. Wird im unbefüllten Zustand geliefert.

☛ 55951 für Jugendfussballtor 5 x 2 m Stück 688.-  
 ☛ 55954 für Fussballtor 7.32 x 2.44 m Stück 825.-



**Sicherheits-Zusatzgewicht fahrbar**

für Bodenrahmen 80 x 40 mm. Einfache Lösung zum Sichern der Tore. Leergewicht ca. 15 kg, mit Quarzsand gefüllt ca. 80 kg.

1 Set = 2 Stück  
 ☛ 56005 Set 890.-

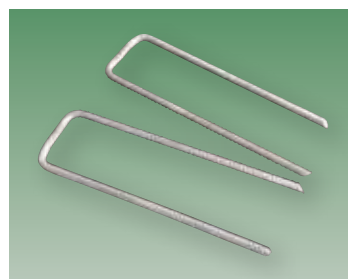

**Bodenverankerung**

Für Tore mit Bodenrahmen 80 x 40 mm  
 1 Set = 2 Stück = für 1 Tor.

02104 Set 86.-



**Tafel „Rasen gesperrt“**

Doppelseitige Stahlblechtafel, (b x h) ca. 62 x 35 cm gelb lackiert mit roter Schrift „Rasen gesperrt“. Mit 4 Dornen ca. 11 cm lang zum Einstecken in Rasen.

Tafel mit Griffaussparung. Zusammenklappbar.  
 ☛ 02099 Stück 204.-



**Erdanker**

für Tore mit Bodenrohr (56108)

1 Set = 2 Stück = für 1 Tor.  
 02101 Set 56.-



**Jugendfussballtor 5 x 2 m zerlegbar**

aus ovalem Aluminium-Profil 100 x 120 mm, eloxiert, Gehrungen verschweisst, Bodenrahmen 80 x 40 mm, nach Vorschrift des SFV.

☛ 02100

Stück 1'380.-

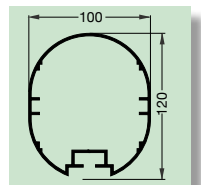
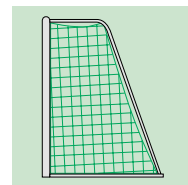

**Jugendfussballtor 5 x 2 m „Schule“**

freistehend, aus Aluminium-Profil 80 x 80 mm. Netzbügel und Bodenrohr aus verzinktem Stahlrohr.

☛ 56108 Torrahmen silber

Stück 1'150.-

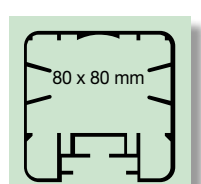
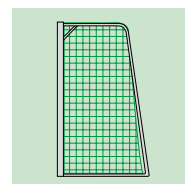





### Jugendfussballtor 5 x 2 m vollverschweisst

Dickwandiges Aluminium-Profil 120 x 100 mm mit Innenverstärkung verschweisst. Netzbügel aus Aluminium-Rohr 50 x 4 mm und seitliche Verstrebung ebenfalls mit Torrahmen Bodenrahmen 80 x 40 mm verschweisst. Tortiefe unten 1.50 m.

☛ 01024

Stück 1'120.-

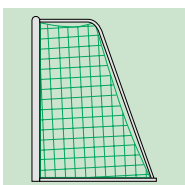
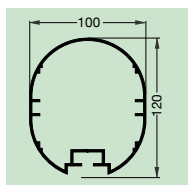

### Jugendfussballtor 5 x 2 m vollverschweisst mit hakenloser Netzbefestigung

Torrahmen aus Aluminium-Ovalprofil 120 x 100 mm, Gehungen verstärkt und verschweisst. Netzbügel und Bodenrahmen (80 x 40 mm) mit Torrahmen komplett verschweisst, inkl. Traggriffe. Tortiefe unten 1.5 m. Nur für Netze bis max. 4 mm Schnurstärke.

☛ 01025

Stück 1'450.-

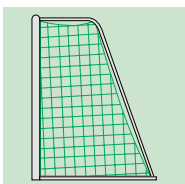
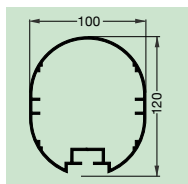

# Minispielfeld







**Minispielfeld  
für Asphalt, Tartanplatz oder Kunstrasen**

40 mm starke, wetterfeste Sandwich-Bandenelemente aus PU-Hartschaum mit Stahlschale 0.75 mm. Verbindungs- und Toranbauelemente aus Stahlrohr, feuerverzinkt mit integrierter Aufnahme für die Netzpfeosten. Netzhöhe 4m über Boden. Aluminiumtor 180 x 120 cm oder 300 x 200 cm mit Netzbügeln aus Stahlrohr, feuerverzinkt.

Feldgrösse frei wählbar.  
☎ 05230 auf Anfrage

Stück





### Beach-Soccer-Court

Die neueste Trendsportvariante! Beach-Sportarten liegen im Trend und Beach-Soccer wird bereits seit Jahrzehnten gespielt. Neu ist unsere Version mit Bande. Auf kleinstem Raum entsteht viel Platz für Tricks bei geringerer Verletzungsgefahr. Die verlängerten Standpfosten werden auf Fundamente aufgedübelt. Mit 30 - 35 cm Sand aufschütten, Bandlelemente einstecken und Netz aufziehen. Netzhöhe 4m über Boden. Aluminiumtor 180 x 120 cm oder 300 x 200 cm mit Netzbügeln aus Stahlrohr, feuerverzinkt. Zusätzlich mit Beachvolley-Einrichtung lieferbar. Ausführung wie Minispielfeld.

Feldgrösse frei wählbar.

☎ 05240 auf Anfrage

Stück





**SOC CERENA® Transportanhänger**

Der komplette Court passt auf diesen Tief-  
 lader-Pritschenanhänger mit Tandemachse  
 und Plane. Qualität rundherum, die sich im  
 täglichen harten Einsatz bewährt:  
 Hochwertige Markenachsen und Auflauf-  
 bremsen mit Rückfahrautomatik und Fest-  
 stellbremse. Feuerverzinkter Stahlprofilrah-  
 men, komplett mit V-Zuggabel. Hochfeste  
 Schichtholzplatten sowie speziell gewalzte  
 stabilisierende Bordwandprofile. Hochplane  
 mit Spriegelgestell und Drehverschlüssen,  
 Ladehöhe 180 cm.  
 Gesamtmasse (LxBxH): 443 x 223 x 80 cm,  
 Reifen Gr. 12“  
 Kasteninnenmasse (LxBxH): 302 x 175 x 40 cm  
 Leergewicht: 480 kg, zul. Gesamtgewicht:  
 2000 kg, max. Nutzlast: ca. 1400 kg

☛ 51559 auf Anfrage **Stück**

**Beschwerungsgewicht 20 kg**

aus Stahl, genau an den Ständerfuss ange-  
 passt, mit Fixierungszapfen, Gummiunterlage  
 zur Schonung des Bodens bei Verwendung  
 in der Halle.

☛ 51560

**Stück 228.-**

**Soccerena-Court**

Das mobile freistehende Bandensystem für schnellen Auf- und Abbau mit patentierter Verbindungstechnik.

- Selbsttragende Bandenelemente 30 mm stark, wetterfest, superstabil
- Verbindungs- und Toranbauelemente aus Spezial-Aluprofilen
- Tore aus Alu mit klappbaren Netzbügeln, mit oder ohne Zugangstür
- Sehr kurze Auf- und Abbaueiten ohne Werkzeug
- Wetterfest, wartungsfrei, überall einsetzbar
- Geringer Platzbedarf in zerlegtem Zustand
- Individuelle Grössen sind möglich.
- Lassen Sie sich von uns beraten!

☎ 05250 auf Anfrage

Stück



## Ein Volltreffer! Die McArena Freilufthalle

### Freilufthalle – ein nachhaltiges Konzept!

Die Freilufthalle McArena ist eine innovative Mischung aus Sportplatz und Sporthalle. Sie vereint die Vorzüge beider Systeme und ist durch die standardisierte Modulbauweise erheblich günstiger als klassische Sportstätten.

»Die Freilufthalle McArena ist der neue Mittelpunkt in unserem Verein. Sie wurde in der Rekordzeit von acht Wochen errichtet, schafft neue Sportkapazitäten und macht uns witterungs-unabhängig – ein echter Gewinn für die TSG Achstetten.«

**GERD ROTHENBACHER**  
1. VORSITZENDER TSG ACHSTETTEN E. V.



- MULTIFUNKTIONAL**
- ALLWETTERFEST**
- HÖCHSTE QUALITÄT**
- KOSTENGÜNSTIG**
- PREISWERT IN ANSCHAFFUNG UND BETRIEB**
- SCHLÜSSELFERTIGE ERRICHTUNG INKL. PLANUNGSLEISTUNGEN**
- KURZE BAUZEIT VON ACHT WOCHEN**

**FREILUFTHALLE BEI DER TSG ACHSTETTEN E. V.**  
Sportarten: Fussball, Tennis, Volleyball, Kinder- und Schulsport, Kurse, Fitness





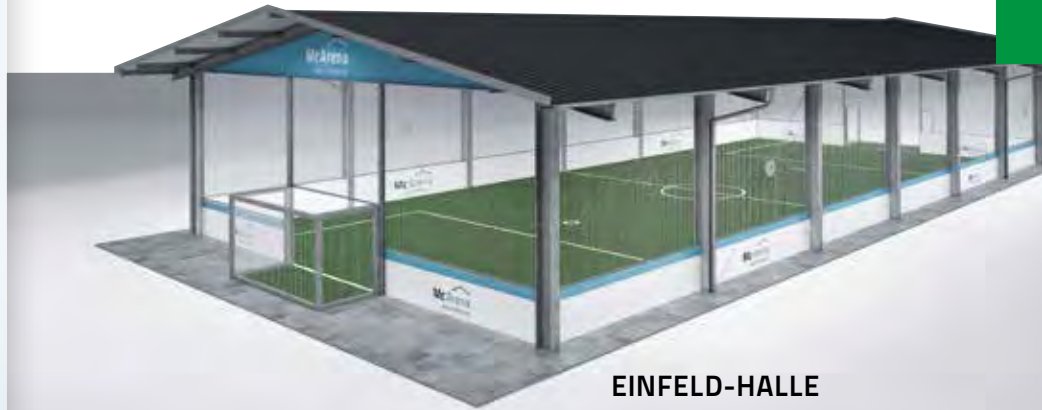

**EINFELD-HALLE**  
30 × 15 m / 40 × 20 m / 45 × 25 m

**ZWEIFELD-HALLE**  
30 × 25 m



**DREIFELD-HALLE**  
45 × 25 m



**VEREINBAREN SIE GLEICH  
EIN INDIVIDUELLES  
BERATUNGSGESPRÄCH –  
IHR ANSPRECHPARTNER:**

McArena  
Michael Obiltschnig

E-Mail: [info@wiba-sport.ch](mailto:info@wiba-sport.ch)  
Hotline 041 - 250 80 80



**Maxi-Street-Tor 180 x 120 cm vollverschweisst**

Äusserst robustes, freistehendes Tor, komplett aus Aluminiumprofil 90 x 75 mm. Komplett mit Netz aus 3 mm starkem Polypropylen, Maschenweite 45 mm. Tortiefe unten und oben 70 cm.

02123 **Stück 476.-**

**Mini-Street-Tor 120 x 80 cm vollverschweisst**

Äusserst robustes, freistehendes Tor, komplett aus Aluminiumprofil 90 x 75 mm. Komplett mit Netz aus 3 mm starkem Polypropylen, Maschenweite 45 mm. Tortiefe unten und oben 70 cm.

02122 **Stück 395.-**

**Tornetz 180 x 120 cm**

Maschenweite 45 mm, Schnurstärke 3 mm, grün. Ausladung unten und oben 70 cm

04051 **Paar 110.-**

**Tornetz 120 x 80 cm**

Maschenweite 45 mm, Schnurstärke 3 mm, grün. Ausladung unten und oben 70 cm

04050 **Paar 90.-**



**Funball-Tor Outdoor 180 x 120 cm**

vollverschweisst, aus rundem Aluminium-Profil Ø 60 mm. Die Verbindung Latte/Pfosten besteht aus starken 90° Aluminiumguss-Bogen. Netz 3 mm stark aus PP, Maschenweite 45 mm, Farbe schwarz. Diese Tor ist für diverse Sportarten geeignet.

04691 **Aluminium natur**

**Stück 445.-**



**Kleinfeldtor 3 x 2 m vollverschweisst**

Latte und Pfosten aus dickwandigem Ovalprofil 120 x 100 mm mit Innenversteifung fest miteinander verschweisst. Netzbügel aus Alu-Rundrohr 50 x 4 mm. Die seitlichen Verstrebungen sind ebenfalls mit dem Torrahmen verschweisst. Tortiefe unten 1.50 m.

02130 **Stück 1'060.-**

**Handball-Tornetz 3 x 2 m**

Aus Polypropylen, knotenlos, hochfest. Tortiefe 80/150 • 3,10 m breit, 2,10 m hoch. Maschenweite 10 cm.

02131 **4 mm, grün** **Paar 164.-**



**Bolzplatztor 3 x 2 m vollverschweisst**

Tor aus Aluminium mit vandalismussicherem Spezialnetz. Pfosten und Latte aus Ovalprofil 100 x 120 mm. Besonders robuste Netzbügel aus Rundrohr, Ø 50 mm, Wandstärke 4 mm. Bodenrahmen aus Rechteckprofil 50 x 75 mm, Wandstärke 3 mm mit zusätzlichen Innenversteifungen. Netz ANTIVANDAL aus 5 mm starkem Polypropylen mit Stahleinlage, Maschenweite 11 cm. Tiefe oben 0,9 m, unten 1,1 m.

56361 **Stück 2'620.-**



### Alu-Bolzplatztor 3 x 2 m

Äusserst robuste und vandalensichere Konstruktion aus Oval-Profil 120 x 100 mm. Daher ideal für öffentliche Freiplätze, Spiel- und Schulanlagen. Oberfläche Alu-natur. Zur Befestigung sind 6 Platten am Bodenholm angeschweisst, Bodenbefestigung mittels beiliegenden Bodenankern (zum Einbetonieren). Komplette verschweisste Aluminium-Konstruktion aus dickwandigem Profil, umlaufender Rahmen 80 x 80 mm, Hinterkonstruktion aus Rundrohr 35 x 3 mm, mit einem Abstand von 8 cm zwischen den Streben.

☛ H1761

Stück 3'138.-

### Bolzplatztor + BB-Übungsanlage

Gr. 3 x 2 m mit Übungszielbrett 120 x 90 cm. Äusserst robust und vandalensicher. Daher ideal für öffentliche Plätze. Zur Befestigung sind 6 Platten am Bodenholm angeschweisst. Bodenbefestigung mittels beiliegenden Bodenankern (zum Einbetonieren). Komplette verschweisste Alu-Konstruktion aus dickwandigem Profil, umlaufender Rahmen 80 x 80 mm, Hinterkonstruktion aus Rundrohr 35 x 3 mm mit einem Abstand von 8 cm zwischen den Streben.

☛ H1765

Stück 3'786.-

## Zubehör

### Beach Soccer-Spielfeldabgrenzung International

für Spielfeldgrösse 36,5 x 27,5 m, aus 10 cm breitem Gurtband in blau. 2 Bänder à 36,50m für Seitenlinien mit jeweils beiderseits bereits mit den Eckelementen verbundenen 11m-Bändern für Torauslinien. Diese Bänder haben jeweils an einer Seite eine Öse für eine Gummischlaufe zur Befestigung an einem Torpfosten. 6 Sandankerplatten mit Bungee-Spannleine für die 4 Ecken sowie für die Mitte der Seitenlinien.

☛ F2107

Set 615.-

### Beach-Bodenhülsen, oval

Set mit 2 Bodenhülsen zum Einbetonieren für ein Beach-Fussballtor F2108.

F2140

Set 162.-

### Beach-Bodenhülsen, oval

Set mit 2 Hülsenkreuzen für ein Fussballtor F2108, sowie 4 Hohlprofil-Auslegern (3 Stk 250 cm und 1 Stk 100 cm), diese müssen mit Sand befüllt und bedeckt werden. Absolute Standsicherheit.

☛ F2141 120 x 100 mm

Set 515.-

### Beach-Handball Spielfeldabgrenzung Profi

für Spielfeldgrösse 27 x 12 m, aus 50 mm verstärktem Polypropylen-Gurtband, glasfaserverstärkte Kunststoff-Eckelemente und 8 Sandankerplatten mit Bungee-Spannleinen. Top-Wettspielqualität.

☛ H1506 rot

Set 294.-

### Freistehende Bodenhülse

5-teiliges Set aus einem Hülsenkreuz für einen Volleyballpfosten sowie 4 Hohlprofil-Auslegern (3 Stk 250 cm und 1 Stk 100 cm), diese müssen mit Sand befüllt und bedeckt werden. Absolute Standsicherheit.

☛ V1808 80 x 80 mm

Stück 448.-

## Beach-Soccer

### Beach-Soccer-Tor 550 x 220 cm

aus superstabilem Aluminium Oval-Profil 120 x 100 mm. Die Pfosten sind mit der Latte verschraubt, mit Pfostenverlängerung und Netzbügelkonstruktion. Netzhalter zur Netzbefestigung inklusive. Lieferung ohne Bodenhülsen. Masse: Breite 5,5 m, Höhe 2,2 m.

☛ F2108 gelb lackiert

Stück 1'256.-

### Beachsoccer Tornetze

4 mm, PP, knotenlos, hochfest. Tortiefe 80/150 • 5,70 m breit, 2,25 m hoch, für Beachsoccer Tore 5,5 m x 2,2 m.

F2142 grün

Paar 272.-

## Beach-Handball

### Handballtor 3 x 2 m in Bodenhülse

Zum Einstellen in Bodenhülsen Art. 02310. Tor aus Alu-Profil 80 x 80 mm, in 3 Teile zerlegbar. Mit oberem Netzbügel 70 cm, (ohne Bodenhülsen).

☛ 00825 silber

Stück 895.-

### Handball-Tornetz 3 x 2 m „Training“

Aus Polypropylen, knotenlos, hochfest. Tortiefe oben 80 cm, unten 100 cm • 3,10 m breit, 2,10 m hoch. Maschenweite 10 cm.

56175 grün, 4 mm Paar 158.-

56177 weiss, 4 mm Paar 158.-

### Ketten-Netzbescherung

für Beach-, Kleinfeld- und Handball-Tornetze (ca. 800 g/m), kunststoffummantelt, Länge 5 m, für untere Tortiefe 100 cm, an beiden Enden mit Befestigungsketten. Zum Einziehen durch die unteren Maschen des Tornetzes.

56199 5m lang

Stück 75.-





**Spieltunnel rund in Segmenten**

Grundrahmen aus verwindungssteifen Aluminium-Profilen. Einzelne Segmente ineinander verschiebbar. Alle transparenten Flächen aus bruchsicherem und durchsichtigem Polycarbonat.

Individuell angepasste Aussenmasse und Anzahl der Elemente nach Kundenwunsch. Gerne erstellen wir Ihnen ein Angebot.

☛ **F1861 rund, auf Anfrage** **Stück**



**Spieltunnel in Segmenten**

Grundrahmen aus verwindungssteifen Aluminium-Profilen. Einzelne Segmente ineinander verschiebbar. Alle transparenten Flächen aus bruchsicherem und durchsichtigem Polycarbonat.

Individuell angepasste Aussenmasse und Anzahl der Elemente nach Kundenwunsch. Gerne erstellen wir Ihnen ein Angebot.

☛ **F1860 auf Anfrage** **Stück**



**Spieltunnel faltbar**

Leicht faltbar mit einem Aluminium-Faltsystem. Grundrahmen aus verwindungssteifen Alu-Profilen. Bezug aus feuerfestem, wasserdichtem PVC-Gewebe, lieferbar in verschiedenen Farben. Individuell angepasste Aussenmasse sind möglich.

Standard Höhen: 2 m, 2,2 m, 2,40 m.

Standard Breiten: 2 m, 2,4 m, 2,80 m, 3 m.

Gerne erstellen wir Ihnen ein individuelles Angebot.

☛ **F1862 auf Anfrage** **Stück**

**Spielerkabine EXCLUSIV Vollverschweisst**

Besonders formschöne Kabine - in einem Stück vollverschweisst, kein Zusammenbau erforderlich. Rück- und Seitenwände aus bruchsicheren, absolut transparenten Polycarbonat-Scheiben. Die Kabine wird mit Kunststoff-Sitzen mit Rückenlehne ausgestattet. Hinter den Sitzen gibt es eine 30 cm breite Ablagemöglichkeit für Taschen oder Getränke. Inkl. integriertem Aluminium-Fussrost aus Riffelblech, das auf Wunsch mit einer Fussheizung (Mehrpreis) ausgerüstet werden kann. Die Tiefe beträgt ca. 1 m, die Höhe 1,8 m. Für die Bodenverankerung sind 4 Laschen angeschweisst, Bodenverankerung bitte separat bestellen falls erforderlich! Auf Anfrage kann gegen Aufpreis auch gepolsterte Sitze mit Sitzheizung (z.B. Recaro-Sitze) geliefert werden!

☛ U4800 200 cm breit - 4 Sitze	Stück 3'010.-
☛ U4801 300 cm breit - 6 Sitze	Stück 4'510.-
☛ U4802 400 cm breit - 8 Sitze	Stück 5'690.-
☛ U4803 500 cm breit - 10 Sitze	Stück 6'850.-

**Spielerkabine CHAMPION**

Spielerkabine aus verwindungssteifen Aluminium-Grundrahmen. Seitenteile aus bruchsicherem absolut transparentem Acrylglas, die Rückseite aus bruchsicherem Polycarbonat-Doppelstegplatten. Diese Konstruktion ist sehr robust konstruiert und in einem Stück VOLLVERSCHWEISST, kein Zusammenbau erforderlich. Die Kabine wird mit Kunststoff-Sitzen mit Rückenlehne ausgestattet. Einschliesslich integriertem Aluminium-Fussrost aus Riffelblech, das auf Wunsch mit einer Fussheizung (Mehrpreis) ausgerüstet werden kann. Die Tiefe beträgt ca. 1 m, die Höhe 1,8 m. Für die Bodenverankerung sind 4 Laschen angeschweisst, Bodenverankerung bitte separat bestellen falls erforderlich! Auf Anfrage kann gegen Aufpreis auch gepolsterte Sitze mit Sitzheizung (z.B. Recaro-Sitze) geliefert werden!

Diese Spielerkabinen werden auch eingesetzt bei der EURO 2012.

☛ U3800 200 cm breit - 4 Sitze	Stück 2'680.-
☛ U3801 300 cm breit - 6 Sitze	Stück 3'340.-
☛ U3802 400 cm breit - 8 Sitze	Stück 4'180.-
☛ U3803 500 cm breit - 10 Sitze	Stück 5'520.-

**Spielerkabine ALU-Exklusiv**

Solide Rahmenkonstruktion aus Alu-Spezialprofilen 80 x 40 mm. Seitenteile aus Acrylglasplatten, Rückwand und Dachplatten Polycarbonat-Hohlkammerplatten. Komplett mit Sitzbank, Rückenlehne und Fussrost aus Holz. Abmessungen: Höhe vorne 200 cm, hinten 165 cm, Tiefe oben 100 cm, unten 90 cm. Komplett mit allen erforderlichen Befestigungsmaterialien für Selbstmontage.

Lieferung erfolgt zerlegt.

☛ 02090 300 cm breit 6-7 Plätze	Stück 2'590.-
☛ 02092 400 cm breit 8-9 Plätze	Stück 3'275.-
☛ 02091 500 cm breit 10-11 Plätze	Stück 3'955.-



**Fähnchen für Grenzstange Ø 25-30 mm**

aus reissfestem Stoff.

F1163 Gr. 40 x 40 cm, rot/weiss	Stück 8.-
F1164 Gr. 40 x 40 cm, blau/weiss	Stück 8.-

**Fähnchen für Grenzstange Ø 50 mm**

aus reissfestem Stoff.

F1153 Gr. 40 x 40 cm, rot/weiss	Stück 8.-
F1154 Gr. 40 x 40 cm, blau/weiss	Stück 8.-

**Fähnchen für Grenzstange Ø 25-30 mm**

aus reissfestem Stoff.

F1156 Gr. 45 x 45 cm, leuchtgelb	Stück 7.-
F1157 Gr. 45 x 45 cm, leuchtrot	Stück 7.-

**Fähnchen für Grenzstange Ø 50 mm**

aus reissfestem Stoff.

F1151 Gr. 45 x 45 cm, leuchtgelb	Stück 7.-
F1152 Gr. 45 x 45 cm, leuchtrot	Stück 7.-

Ø 25 – 30 mm

Ø 50 mm

Ø 50 mm



aus Holz  
mit Eisenspitze,  
ohne Fähnchen

aus Kunststoff  
ohne Fähnchen  
ohne Bodenhülse



aus Kunststoff  
ohne Fähnchen  
ohne Bodenhülse

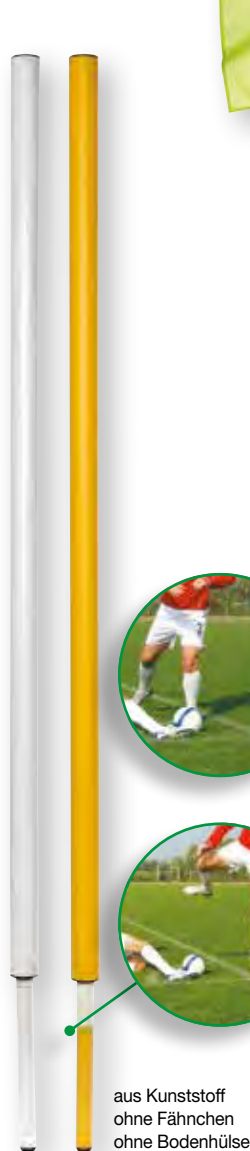

aus Kunststoff  
ohne Fähnchen  
ohne Bodenhülse



**Fussmatte Cleane**

Die speziell entwickelte Schmutzmatte rückt mit ihren ca. 5 cm langen und 2 mm dicken Borsten jedem Dreck bedingungslos zu Leibe. Neu ist, dass die äussere Borstenreihe 2 cm länger ist als die Inneren. Damit wird auch der Dreck an den Schuhausseiten entfernt. Mit ihren Massen von 15 x 45 cm ist sie ideal, um bequem und mit wenigen Fussbewegungen auch den festgetretensten Dreck mühelos zu entfernen. Ein idealer Helfer für Haus, Garten, Fussballplätze und überall dort, wo Dreck an der Tagesordnung ist.

**F1652** **Stück 119.-**

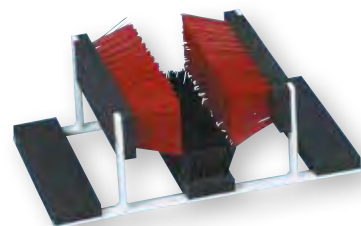

**Grenzstange aus Holz**

165 cm lang, Ø 25 mm, mit Eisenspitze und Zwinge. Ohne Fähnchen - bitte extra bestellen.

**F1144 weiss** **Stück 17.-**

**Grenzstange aus Plastikrohr**

165 cm lang, Ø 30 mm Starkwandig, elastisch, splitterfrei. (Bitte bestellen Sie passende Bodenhülse F1363 und Fahne separat).

**F1145 weiss** **Stück 11.-**

**Grenzstange aus Polyethylen**

160 cm lang, Ø 50 mm. Leicht und unzerbrechlich, witterungsbeständig, farbecht. Ohne Fähnchen - bitte extra bestellen.

**F1360 weiss** **Stück 16.-**  
**F1361 gelb** **Stück 16.-**

**Kipp-Grenzstange**

175 cm lang, Ø 50 mm und 30 mm im Einsteckbereich, mit Kippgelenk. Leicht, unzerbrechlich, witterungsbeständig, farbecht. Optimaler Einsatz in Verbindung mit der Bodenhülse F1363. Ohne Fähnchen - bitte extra bestellen.

**F1364 weiss** **Stück 38.-**  
**F1365 gelb** **Stück 38.-**

**Stollen-Cleaner STANDARD**

Dieses Gerät reinigt in einfacher, praktischer und wirksamer Weise Ihre Fussballschuhe. Das Gerät besteht aus einer lackierten Stahlkonstruktion mit hochwertigen Bürsten.

**F1561** **Stück 162.-**

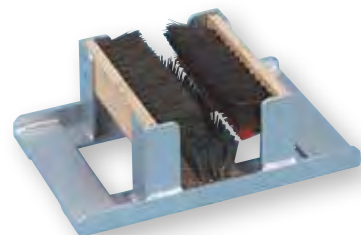

**Stollen-Cleaner ROBUST**

Dieses Gerät reinigt in einfacher, praktischer und wirksamer Weise Ihre Fussballschuhe. Das Gerät besteht aus einer stabilen Aluminium-Konstruktion mit hochwertigen Bürsten.

**F1562** **Stück 218.-**

**Bodenhülse**

aus Kunststoff mit Deckel, ca. 30 cm lang für Grenzstangen mit Ø 30 mm.

**F1363** **Stück 4.-**

**Bodenhülse**

aus Kunststoff mit Deckel, ca. 30 cm lang für Grenzstangen mit Ø 50 mm

**F1362** **Stück 5.-**

**Adapter**

für Kippstangen mit unterem Ø von 30 mm passend auf Bodenhülse mit Ø=50 mm

**02110** **Stück 42.-**





**PLIFIX**

Synthetisches Grasimplantat 1 Satz mit 25 PLIFIX (inkl. Eintreibhilfe) reicht für ein komplettes Fussballfeld. Innovatives Hilfssystem für die Linienmarkierung. Die PLIFIX werden in den Boden getrieben und kennzeichnen so die wichtigsten Punkte für die Linierung des Spielfeldes.

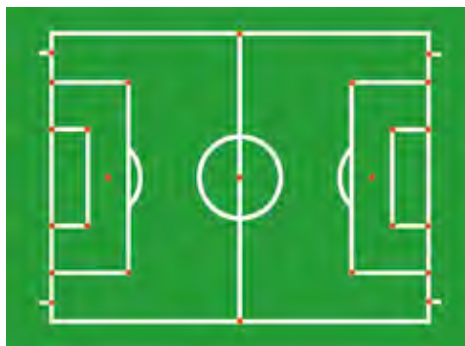

Die weissen „Gras“-Büschel sind gut sichtbar und bergen keinerlei Verletzungsgefahr. Da die genauen Masse der Spielfelder erhalten bleiben, entfällt nach der Sommerpause das Einmessen des Platzes. PLIFIX ist auch für alle anderen Rasensportarten geeignet.

**F1560 25-er Satz** **Set 174.-**



**Kreidespray**

Die ideale Markierung auf Rasenflächen. Zum schnellen und problemlosen Markieren von Anlaufpunkten, Abgrenzungen und Lauflinien. Der Inhalt einer 400 ml-Dose reicht - je nach Untergrund - für bis zu 3 qm (flächendeckend). Das Kreidespray eignet sich nicht für dauerhafte Markierungen, da diese je nach Wettereinfluss nach einigen Tagen verschwinden. Das Spray ist umweltfreundlich, mit Überkopfventil, Markierungen sind mit Wasser auswaschbar, schnell trocknend.

<b>F1406 3-er Set, gelb</b>	<b>Set 30.-</b>
<b>F1407 3-er Set, weiss</b>	<b>Set 30.-</b>
<b>F1408 3-er Set, rot</b>	<b>Set 30.-</b>
<b>F1409 3-er Set, blau</b>	<b>Set 30.-</b>

**jetzt auch farbige Nass-Markierfarbe**



**Nassmarkierwagen Typ AKKU 3000**

Nassmarkierwagen Akku 3000 mit einer sehr starken Pumpe (4,8 bar), die durch eine Batterie (12 V, 2,1 A) angetrieben wird. Ermöglicht einfaches Markieren von mindestens 6 Spielfeldern. Die Linienbreite ist flexibel einstellbar. Stabile Stahlrohr-Konstruktion mit wetterfester Pulverbeschichtung, alle Kleinteile sind glanzverzinkt. Die 4 luftbereiften Ballonräder, 260 x 85 mm, sind kugelgelagert und gewährleisten einen leichten Lauf und exakte Linienführung. Führungsholm höhenverstellbar.

**F1280** **Stück 1'180.-**

**Nass-Markierfarbe COLOR Kanister 14 kg**

Hochwertige Rasenfarbe mit MEGA-Leuchtkraft, auch im Nasszustand. Diese Farbe wird im Verhältnis 1:4 - 1:6 mit Wasser verdünnt. Die Farbe ist speziell für Rasenspielfelder hergestellt und greift den Rasen und die Rasennarbe nicht an. Die Nass-Markierfarbe COLOR ist umweltfreundlich, wasserlöslich, lösungsmittelfrei und frei von Giftstoffen.

<b>F1149-01 blau</b>	<b>Stück 99.-</b>
<b>F1149-02 rot</b>	<b>Stück 99.-</b>
<b>F1149-03 gelb</b>	<b>Stück 99.-</b>
<b>F1149-07 grün</b>	<b>Stück 99.-</b>

**Nass-Markierfarbe ULTRA Kanister 15 kg**

Hochwertige Rasenfarbe mit ULTRA-Leuchtkraft, auch im Nasszustand. ULTRA wird im Verhältnis 1:5 - 1:7 mit Wasser verdünnt. Die Farbe ist speziell für Rasenspielfelder hergestellt und greift den Rasen und die Rasennarbe nicht an. Die Nass-Markierfarbe ULTRA ist umweltfreundlich, wasserlöslich, lösungsmittelfrei und frei von Giftstoffen.

**F1149-05 weiss** **Stück 76.-**

**Nass-Markierwagen**

Mit 3 grossen luftbereiften Ballonrädern. Für wasserlösliche, umweltfreundliche Farbe. Farb-Druckbehälter 9 L Füllmenge, Mit Handpumpe, Sprüheinrichtung mit Flachstrahldüse, Handhebelbedienung. Linienbreite einstellbar auf 5 und 12 cm.

**F1181** **Stück 565.-**

**Schutznetz für Ballfang**

aus Polypropylen, knotenlos, hochfest.  
Lieferbare Farben: grün, weiss, schwarz.  
Bitte bei Bestellung Farbe angeben!

20000 2,3 mm, MW 45 mm	qm 10.-
20002 2,3 mm, MW 100 mm	qm 5.-
20900 3 mm, MW 45 mm	qm 12.-
20902 3 mm, MW 100 mm	qm 6.-
20903 3 mm, MW 120 mm	qm 5.-
21500 4 mm, MW 45 mm	qm 19.-
21502 4 mm, MW 100 mm	qm 10.-
21503 4 mm, MW 120 mm	qm 8.-

**Randleine 6 mm zu Schutznetz**

aus Polyethylen.

21715 per Meter 2.-

**Standpfosten für Ballfangzaun**

Aluminiumpfosten 80 x 80 mm, inkl. Boden-  
hülsen und Kunststoff-Netzhalter.

☛ 208001 3,0 m über Boden	Stück 285.-
☛ 208002 3,5 m über Boden	Stück 302.-
☛ 208003 4,0 m über Boden	Stück 318.-
☛ 208004 4,5 m über Boden	Stück 330.-

**Standpfosten für Ballfangzaun**

Aluminiumpfosten oval, 120 x 100 mm, inkl.  
Bodenhülsen und Kunststoff-Netzhalter.

☛ 208005 5,0 m über Boden	Stück 424.-
☛ 208006 5,5 m über Boden	Stück 442.-
☛ 208007 6,0 m über Boden	Stück 460.-

**Quertraverse**

für Pfostenabstand 5 m, inkl. Befestigungsma-  
terial und Kunststoff-Netzhaken.

☛ 20801 Stück 182.-

**Ballfangnetz-Aufhängung**

Zum Aufhängen und Spannen der Schutz-  
netze empfehlen wir verzinkte Stahldraht-  
seile mit Kauschen und Spansschloss oder  
durchgehende Quertraversen mit Kunststoff-  
Netzhaken.

**Stahlseil 4 mm inox**

ohne Kauschen und Spansschloss

21700 per Meter 9.-

**Kauschen und Spansschloss inox**

21701 Stück 39.-

**Nylonring**

zum einfachen Aufhängen der Netze.

21711 Stück 2.-



**Qualitäts-Pendelball**

32-teilig, mit Schlaufe und Drehwirbel, ohne  
Seil.

F3752 Gr. 5 Stück 35.-

**Ersatz-Pendelballseil**

aus 5 mm Perlon geflochten, 12 m lang, mit  
Drehwirbel-Karabinerhaken und Schlaufe.

F3753 Stück 21.-

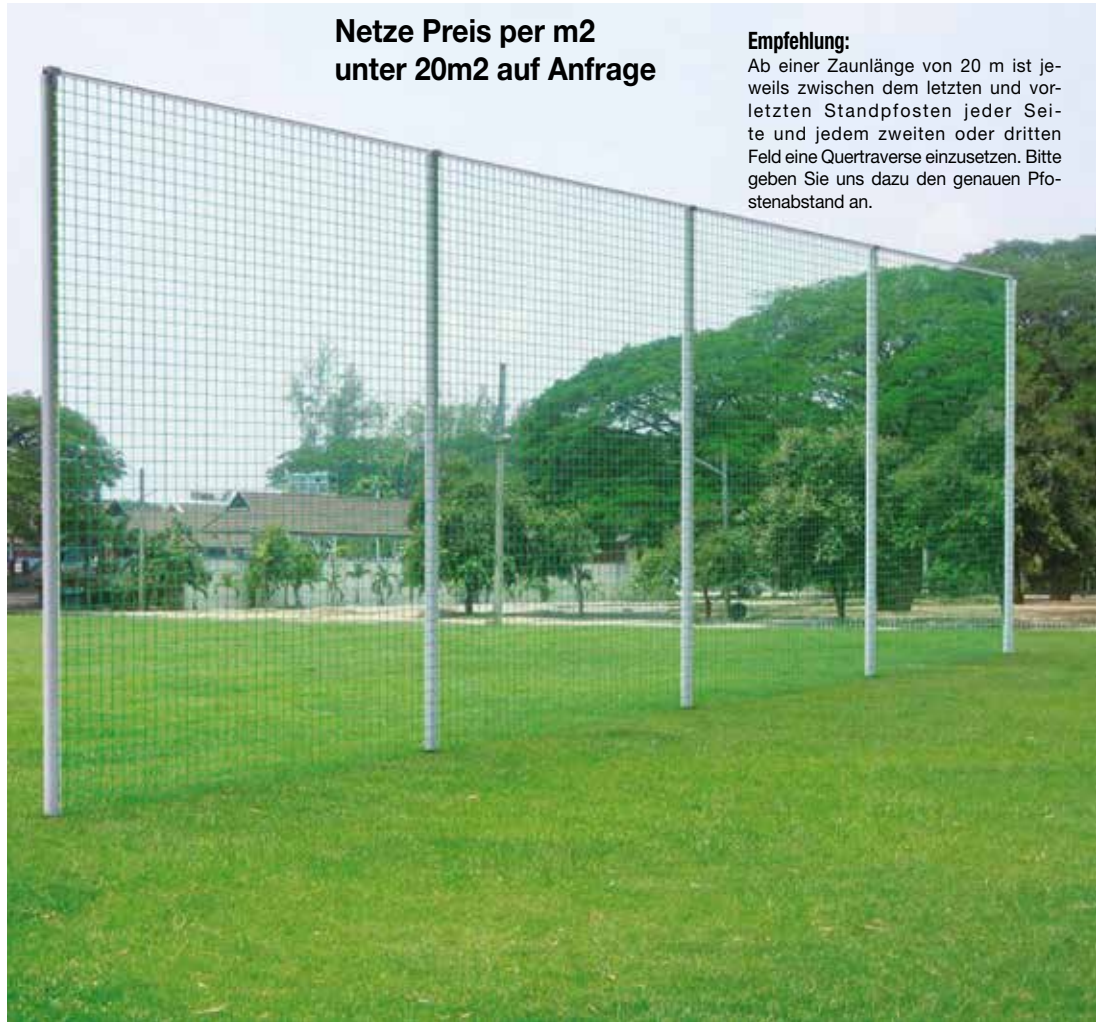

**Netze Preis per m2  
unter 20m2 auf Anfrage**

**Empfehlung:**

Ab einer Zaunlänge von 20 m ist je-  
weils zwischen dem letzten und vor-  
letzten Standpfosten jeder Sei-  
te und jedem zweiten oder dritten  
Feld eine Quertraverse einzusetzen. Bitte  
geben Sie uns dazu den genauen Pfo-  
stenabstand an.



**Kopfballpendel STANDARD**

aus Aluminium, 450 cm hoch, 165 cm Aus-  
ladung, inkl. Bodenhülse. Ohne Seil und  
Pendelball.

☛ 51620 Stück 615.-



**Kopfballpendel SPEZIAL**

aus Aluminium, 450 cm hoch, mit 2 Auslagen je 250 cm und Seilauflwicklung mit Seilklemme.  
Lieferung inkl. Bodenhülse aber ohne Seile und Pendelbälle.

☛ 51625 Stück 1'035.-





Hallenfussball-Bande in Bodenhülsen

**Hallenfussball-Bande**

aus hochwertigen weissen, mit Hart-PVC beschichteten Verbundplatten 2,00 x 0,96 m, Konstruktionshöhe 1 m. Die Elemente sind in speziellen Aluminium-Rahmenprofilen von 30 mm Dicke eingefasst. Die Bandelemente haben eine Dicke von 25 mm. Sie sind geräuscharm und ausgesprochen robust. Durch hohes Eigengewicht sehr gute Standfestigkeit. Die Banden sind antistatisch, lichtecht, kratz-, stoss- und abriebfest, fleckenunempfindlich, physiologisch unbedenklich. Diese Bande eignet sich hervorragend als Werbeträger! Diese Bandenelemente werden in stabile Alu-Standfüsse eingehängt. Diese Alu-Standfüsse haben im 75 cm tiefen Bodenausleger Gewichte zur besseren Stabilität und Standfestigkeit. Darüber hinaus sind die Bodenausleger im unteren Bereich mit einem rutschhemmenden Belag versehen. Diese Konstruktion wird wahlweise entweder als mobile oder stationäre Ausführung geliefert.

☛ **U8040 freistehend** **per Meter 295.-**

**Hallenfussball-Bande**

Wie Artikel U8040, jedoch zum Einstellen der Pfosten 80 x 80 mm in Bodenhülsen.

☛ **U8041 in Bodenhülsen** **per Meter 245.-**

**Türelement 1 m breit**

Passend zu Hallenfussball-Bande U8040 und U8041.

☛ **U8042** **Stück 1'075.-**

**Transportwagen**

Für 20 Hallenfussball-Bandenelemente.

☛ **U8043** **Stück 1'386.-**



**Hallenfussballbanden mobil oder für Bodenhülsen**



**Hallenfussballtor 5 x 2 m**

aus Aluminium-Profil 80 x 80 mm. Netzbügel und Bodenrohr aus verzinktem Stahlrohr. Tor freistehend oder zum Einstellen in Bodenhülsen. (Bei Bestellung bitte angeben)

☛ **563571** **Stück 1'150.-**



**Handballtor-Transportwagen**

Transport- und Aufbewahrungswagen für 1 Paar Handballtore.  
(Lieferung erfolgt zerlegt)  
Achtung: Geräteraumtorhöhe beachten!  
☛ 44100 **Stück 668.-**



**Handballtor 3 x 2 m Netzbügel klappbar**

Freistehend, mit klappbaren Netzbügeln. Tor aus Alu-Profil 80 x 80 mm, in 3 Teile zerlegbar. Netzbügel aus verzinktem Stahlrohr. Ausladung oben 70 cm unten 85 cm.  
☛ 00915 silber / schwarz **Stück 1'296.-**  
☛ 00916 silber / rot **Stück 1'296.-**



**Handball-Tornetz 3 x 2 m „Training“**

Aus Polypropylen, knotenlos, hochfest. Tortiefe oben 80 cm, unten 100 cm • 3,10 m breit, 2,10 m hoch. Maschenweite 10 cm.  
**56175 grün, 4 mm** **Paar 158.-**  
**56177 weiss, 4 mm** **Paar 158.-**

**Handball-Tornetz 3 x 2 m „Wettkampf“**

Aus Polypropylen, knotenlos, hochfest. Tortiefe oben 80 cm, unten 100 cm • 3,10 m breit, 2,10 m hoch. Maschenweite 10 cm.  
**56187 grün, 5 mm** **Paar 338.-**  
**56188 weiss, 5 mm** **Paar 338.-**



**Kunststoff-Netzhalter für Tornetze**

für Randleinen mit Ø 10 mm.  
**01013** **Stück 2.-**



**Bodenhülsen-Adapter**

passend zu vorhandener Bodenhülse. Bei Bestellung Mass-Skizze beilegen!  
☛ 00888 **Stück 194.-**

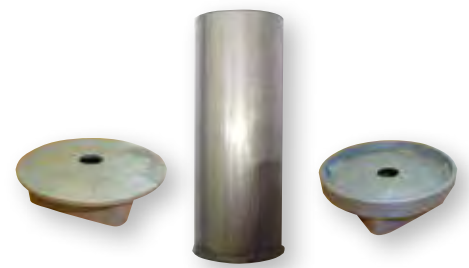

**Bodenhülse**

aus nichtrostendem Stahl, V2a, Ø 114 mm.  
☛ 02310 **Stück 110.-**

**Deckel zu Bodenhülse**

aus Stahl, feuerverzinkt, flach, passend zu Bodenhülse 02310 und 02315.  
☛ 02320 **Stück 34.-**

**Deckel zu Bodenhülse**

aus Stahl, feuerverzinkt, zum Belegen mit Bodenbelag, passend zu Bodenhülse 02310 und 02315.  
☛ 02321 **Stück 48.-**

## ■ Handballtore aus eloxiertem Alu-Spezialprofil 80 x 80 mm

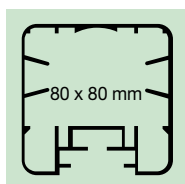

- Superstabile Eckverbindung durch neuartige Aluguss-Ecken mit langen Profilzapfen. Problemloser Zusammenbau.
- Zusätzliche Eckstabilisierung durch Flacheisenwinkel der Netzbügel, bündig in der Aluprofilnut liegend und verschraubt.
- Torpfosten und Bodenrahmen mit Kunststoffschonern.

### Handballtor 3 x 2 m „Indoor“

Zum Einstellen in Bodenhülsen Art. 02310. Tor aus Alu-Profil 80 x 80 mm, in 3 Teile zerlegbar. Netzbügel aus verzinktem Stahlrohr. Ausladung oben 70 cm unten 85 cm. (ohne Bodenhülsen).

☛ 00900 silber / schwarz	Stück 1'185.-
☛ 00901 silber / rot	Stück 1'185.-

### Handballtor 3 x 2 m „Freistehend“

Tor aus Alu-Profil 80 x 80 mm, in 3 Teile zerlegbar. Netzbügel aus verzinktem Stahlrohr. Ausladung oben 70 cm unten 85 cm. Freistehende Tore müssen gegen Umkippen gesichert werden!

☛ 00910 silber / schwarz	Stück 1'185.-
☛ 00911 silber / rot	Stück 1'185.-





**Kleinfeldtor 3 x 2 m vollverschweisst**

Latte und Pfosten aus dickwandigem Ovalprofil 120 x 100 mm mit Innenversteifung fest miteinander verschweisst. Netzbügel aus Alu-Rundrohr 50 x 4 mm. Die seitlichen Verstrebungen sind ebenfalls mit dem Torrahmen verschweisst. Tortiefe unten 1.50 m.

☛ 02130

Stück 1'060.-

**Handball-Tornetz 3 x 2 m**

Aus Polypropylen, knotenlos, hochfest. Tortiefe 80/150 • 3,10 m breit, 2,10 m hoch. Maschenweite 10 cm.

02131 4 mm, grün

Paar 164.-

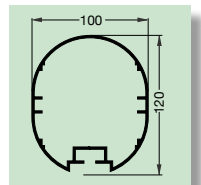

**Bolzplatztor 3 x 2 m vollverschweisst**

Tor aus Aluminium mit vandalismussicherem Spezialnetz. Pfosten und Latte aus Ovalprofil 100 x 120 mm. Besonders robuste Netzbügel aus Rundrohr, Ø 50 mm, Wandstärke 4 mm. Bodenrahmen aus Rechteckprofil 50 x 75 mm, Wandstärke 3 mm mit zusätzlichen Innenversteifungen. Netz ANTIVANDAL aus 5 mm starkem Polypropylen mit Stahleinlage, Maschenweite 11 cm. Tiefe oben 0,9 m, unten 1,1 m.

☛ 56361

Stück 2'620.-

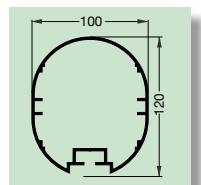

## Handballtore aus eloxiertem Alu-Spezialprofil 80 x 80 mm

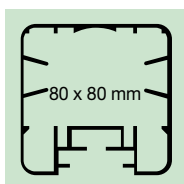

### Handballtor 3 x 2 m „Outdoor“

Zum Einstellen in Bodenhülsen Art. 02310. Tor aus Alu-Profil 80 x 80 mm, in 3 Teile zerlegbar. Netzbügel und Bodenrohr aus verzinktem Stahlrohr. Ausladung oben 70 cm unten 85 cm. (ohne Bodenhülsen).

☛ 00800 silber / schwarz	Stück 1'235.-
☛ 00801 silber / rot	Stück 1'235.-
☛ 00805 silber	Stück 1'105.-

### Bodenhülse

aus nichtrostendem Stahl, V2a, Ø 114 mm.

☛ 02310	Stück 110.-
---------	-------------

### Deckel zu Bodenhülse

aus Stahl, feuerverzinkt, flach, passend zu Bodenhülse 02310 und 02315.

☛ 02320	Stück 34.-
---------	------------

### Deckel zu Bodenhülse

aus Stahl, feuerverzinkt, zum Belegen mit Bodenbelag, passend zu Bodenhülse 02310 und 02315.

☛ 02321	Stück 48.-
---------	------------



### Handball-Tornetz 3 x 2 m „Training“

Aus Polypropylen, knotenlos, hochfest. Tortiefe oben 80 cm, unten 100 cm • 3,10 m breit, 2,10 m hoch. Maschenweite 10 cm.

56175 grün, 4 mm	Paar 158.-
56177 weiss, 4 mm	Paar 158.-

### Handballtor 3 x 2 m in Bodenhülse

Zum Einstellen in Bodenhülsen Art. 02310. Tor aus Alu-Profil 80 x 80 mm, in 3 Teile zerlegbar. Mit oberem Netzbügel 70 cm, (ohne Bodenhülsen).

☛ 00820 silber / schwarz	Stück 1'025.-
☛ 00821 silber / rot	Stück 1'025.-
☛ 00825 silber	Stück 895.-



### Ketten-Netzbescherung

für Beach-, Kleinfeld- und Handball-Tornetze (ca. 800 g/m), kunststoffummantelt, Länge 5 m, für untere Tortiefe 100 cm, an beiden Enden mit Befestigungsketten. Zum Einziehen durch die unteren Maschen des Tornetzes.

56199 5m lang	Stück 75.-
---------------	------------



# Volleyball und Beachvolleyball

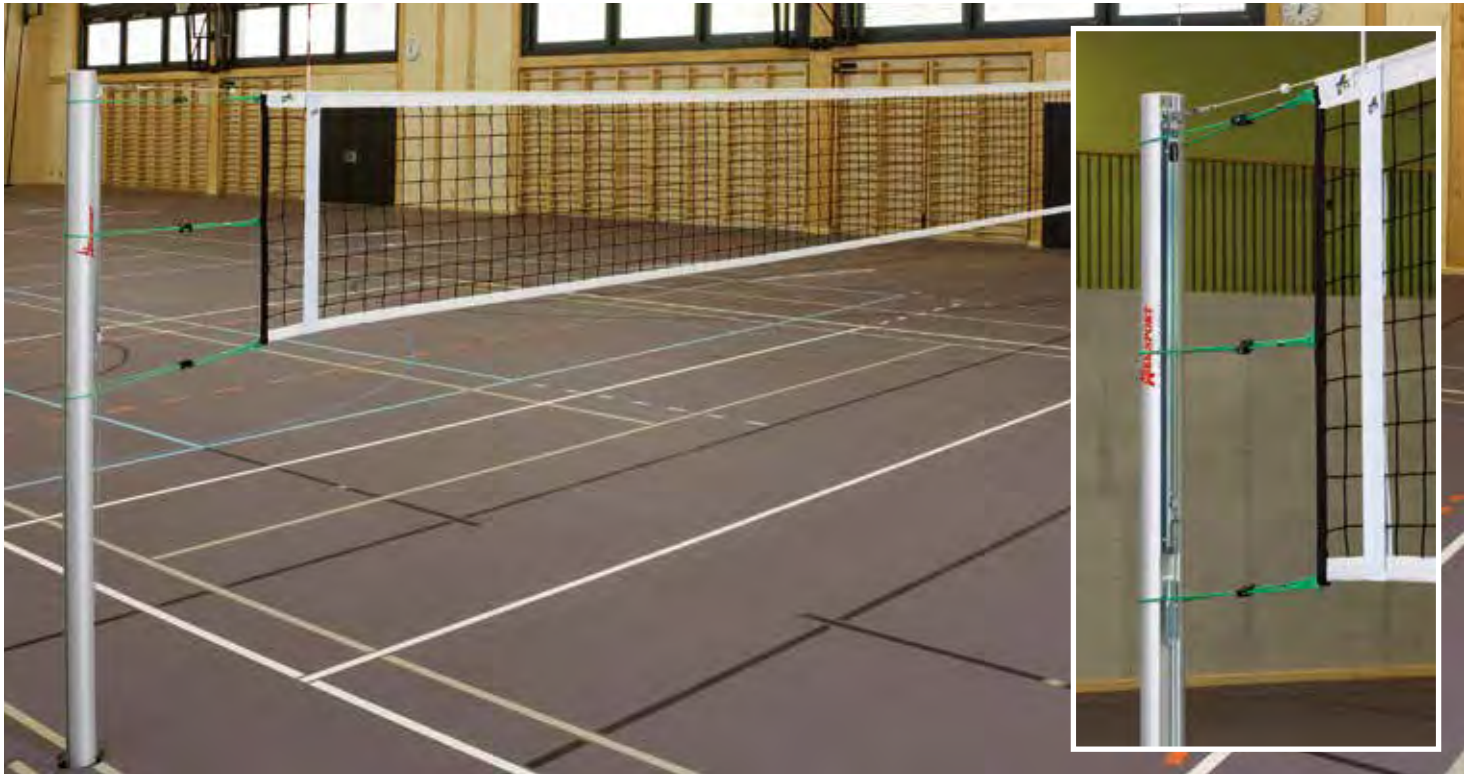

## Punktezähltafel MIKASA

Zählgerät für Volleyball-Wettkämpfe, Satzanzeige 0-3, Punktzanzeige 0-35

01212 Stück 95.-



## Anzeigetafel ALLROUND

Kunststoffanzeigetafel, zusammenklappbar. Spielstandanzeige 0 - 99, Zahlen 20 cm hoch, Satzanzeige 0-9, Zahlen 12 cm hoch, T für Time-Out, einseitig ablesbar.

T4844 Stück 66.-

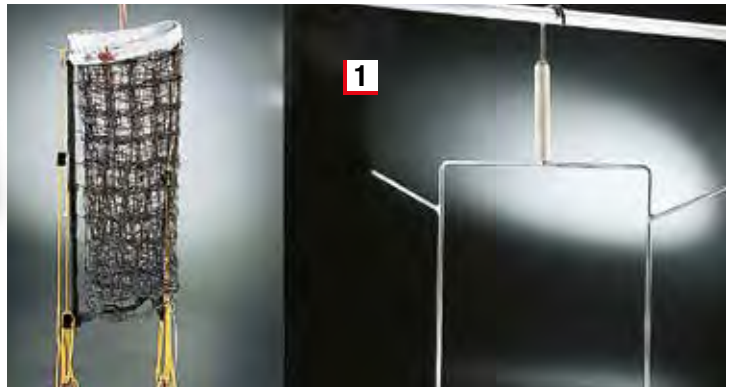

1

## 1 Netzbügel für Volleyballnetz

Die preiswerte Problemlösung zur ordentlichen Netzaufbewahrung.

56842 Stück 39.-

## 2 Volleyball-Antennen, 1-teilig

Länge 180 cm, komplett mit Haltetaschen.

56839 Paar 74.-

## Volleyballnetz-Antennen, 2-teilig

Länge 180 cm, komplett mit Haltetaschen.

56840 Paar 80.-

## 3 Haltetaschen

mit Klettverschluss für Volleyball-Antennen.

56841 Paar 40.-



## Spannschnur

Für seitliche Abspannung von Volleyball-Wettkampfnetz. ca. 2 m lang, ohne Spannelement.

56844 Stück 8.-

## Ersatz-Spannelement

schwarz, aus Kunststoff, zum Spannen der Spannschnüre von Wettkampf-Volleyballnetz

56845 Stück 8.-



## Volleyball-Schmettergerät

Sicheres und effektives Lernen, Üben und Trainieren von Schmettern und Blocken. Hier sind sich die Volleyball-Verbände einig: die einfache Handhabung und die Sicherheit unterstützen wirkungsvoll die Methodik. Der Auflagering ist luftgefüllt, bietet dadurch praktisch keinen Schlagwiderstand und vermindert so die Verletzungsgefahr.

V1605 Stück 50.-

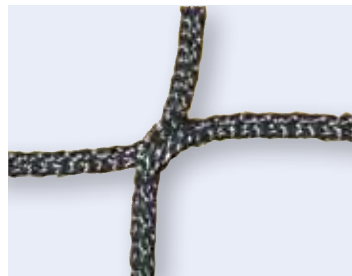

## Volleyballnetz „Wettkampf“

nach internationaler Vorschrift. Knotenloses Wettkampfnetz aus Polypropylen, hochfest, ca. 4 mm stark, mit Kevlar-Spannseil und seitlich eingefassten Glasfaser-Polyesterstäben, 6-Punkte-Aufhängung und 6 Spannschnüre. Oben mit 70 mm breitem, unten mit 50 mm breitem Einfassband in weiss.

56822 Stück 240.-

## Volleyballnetz „Training“

aus Polypropylen hochfest, ca. 3 mm stark. Sehr starke Ausführung, mit 4mm Stahl-, oder Kevlarspannseil.

56834 Stück 110.-

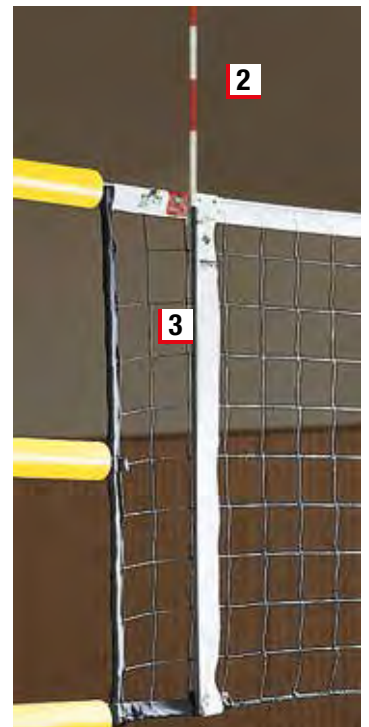

2

3

**1 Netzhöhen-Messstab TELESCOPIC**

Ausziehbarer Messstab zur Überprüfung und Messung der offiziellen Volleyballnetz Höhen für Frauen 224 cm und Männer 243 cm. Die Querstrebe sorgt für problemlose Sichtbarkeit, auch in der Mitte des Netzes. Zusammen geschoben nur 135 cm lang.

**V1575** **Stück 162.-**

**2 Schiedsrichterpodest**

Das speziell für den Volleyballsport konstruierte Podest ist passend für alle Pfosten und überzeugt mit festem, sicheren Stand. Mit 3-fach Verstellung der Podesthöhe durch Umhängen der Podestplatte. Mit den angebrachten Rädern auch ideal zu transportieren. Lieferung inkl. Schreibrrett und allen erforderlichen Zubehörteilen.

**V1571** **Stück 1'098.-**

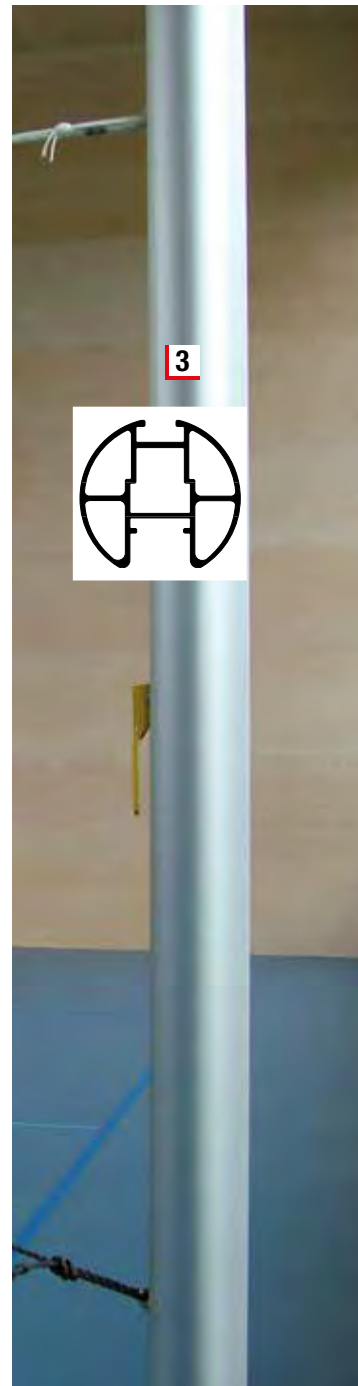

**Spielerwechsel Tafeln**

Spielerwechsel Tafeln nach den Volleyball FIVB Regeln, beidseitig nummerierte Tafeln für zwei Teams, Nummerierung 1-20, in 2 Kunststoffkästen für sichere Aufbewahrung der Sätze. Jede Tafel im separaten Fach für schnelles und bequemes Handling. Rechteckiger Kasten, Masse 29,5 x 30 x 28 cm (H x T x B).

**V1651** **Set 555.-**

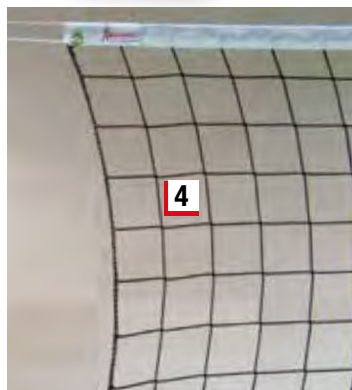

**3 Volleyballpfosten Ø 107 mm**

Netz stufenlos höhenverstellbar. Im Schieber eingebauter Flaschenzug, dadurch ist das Netz einfach und schnell zu spannen. 1 Pfosten mit Hakenschieber, 1 Pfosten mit Flaschenzugschieber. Schieber mit Schnell-Spannvorrichtung.

**01060** **Paar 1'098.-**

**5 Bodenhülse**

aus nichtrostendem Stahl, V2a, Ø 114 mm.

**02310** **Stück 110.-**

**Deckel zu Bodenhülse**

aus Stahl, feuerverzinkt, flach, passend zu Bodenhülse 02310 und 02315.

**02320** **Stück 34.-**

**4 Volleyball-Langnetz**

Knotenloses Volleyball-Langnetz aus Polypropylen hochfest, ca. 3 mm. Oben eingefasst mit Polyester-Gurtband. Netzlänge nach Mass.

**01121 Länge nach Mass** **per Meter 15.-**

**6 Flaschenzugschieber**

mit Schnell-Spannvorrichtung, passend zu Volleyballpfosten Art. 01060

**01062** **Stück 298.-**

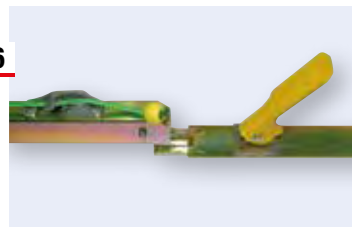
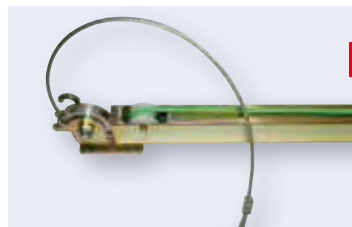

## Beach-Volleyball

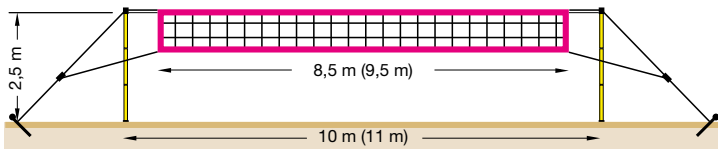

Klemmfreie Vermuffung der 3-teiligen Pfosten.  
Sandkörner im Stecksystem sind kein Problem mehr!

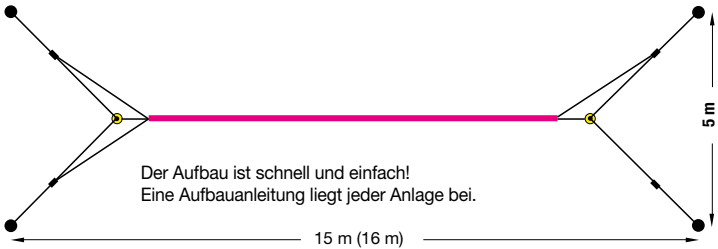

Der Aufbau ist schnell und einfach!  
Eine Aufbauanleitung liegt jeder Anlage bei.



### Beach Volleyballanlage FUN BEACH

Transportable Netzanlage mit einem unschlagbaren Preis-Leistungs-Verhältnis: 3-teilig. Stahlrohrpfosten, Ø 38 mm, ca. 246 cm lang, Netz aus PE mit 35 mm breiter gelber Netzkante, Verspannung mit Stahlheringen und Spanngurten, Spielfeldabgrenzung aus 5 mm PP-Seil auf praktischer Haspel, mit 6 Bodenankern aus Stahl. Lieferung komplett in praktischer Rucksacktasche.

V1824 Netz 8,5 m

Stück 196.–



### Beach Volleyballanlage BEACH CHAMP

Das Kunststoffpfostenystem für Fortgeschrittene und den Vereinsbereich. Das hochwertige Spezial-Beachnetz mit eingearbeiteten Glasfaserstäben und umlaufender Einfassung sorgen zusammen mit dem Kevlarspannseil für eine optimale Netzspannung. Starke Spanngurte mit Klemmschloss, Erdnägeln und eine grosse Packtasche komplettieren das Set.

V1822 Netz 9,50 m

Set 488.–



### Beachvolleyball-Turniernetz

aus Polyester ca. 3 mm stark. Oben mit Kevlarseil 11.70 m, unten mit 4 mm starkem Spannseil. Glasfaser-Polyester-Randverstärkung und 4 seitlichen Spannschnüren. Ringsum mit Einfassband in Neongelb

50732 Netz 9.50 m

Stück 228.–

50739 Netz 8.50 m

Stück 220.–



### Beachvolleyball-Netzantennen 1-teilig

Länge 180 cm, komplett mit Antennen-taschen in gelb.

50733

Paar 72.–



### Spielfeldmarkierung 9 x 18 m

mit verstellbaren Kunststoff-Eckelementen (verstellbar auf 8 x 16 m), 50 mm breites Gurtband und Kennzeichnung in der Mitte. Komplett mit 4 Kunststofferdankern 23 cm lang und Bungee-Spannleinen.

50736

Set 120.–



### Spielfeldmarkierung 9 x 18 m „Profi“

mit verstellbaren glasfaserverstärkten Kunststoff-Eckelementen (verstellbar auf 8 x 16 m), 50 mm breites Gurtband und Kennzeichnung in der Mitte. Komplett mit 4 Sandankerplatten und Bungee-Spannleinen.

50738

Set 175.–





**1 Manschette für Beachvolleyballpfosten**  
aus orangem Planenstoff, zum Befestigen um Bodenhülse und Pfosten mit Klettverschluss, verhindert das Eindringen von Sand in die Bodenhülse.  
☛ 01199 **Stück 70.-**



**Volleyballpfosten**

aus Stahlrohr Ø 60 mm, feuerverzinkt, für Aussenplätze. Schieber stufenlos höhenverstellbar, mit Umlenkrolle. (Bodenhülse Art. 02300 bitte sep. bestellen!)

☛ 03000

**Paar 965.-**

**2 Säulenschutzpolster**

Schaumstoffkern mit Überzug aus Planenstoff mit Klettverschlüssen.

Farbe gelb.

**56891 Ø 114 mm, zu Volleypfosten 01060**

**Stück 295.-**

**56894 Ø 178 mm, passend zu 02000, 02025, 59130** **Stück 315.-**

**Bodenhülse aus Stahl**

mit höhenverstellbarem Kopf, inkl. Kunststoffdeckel.

☛ 02300

**Stück 165.-**

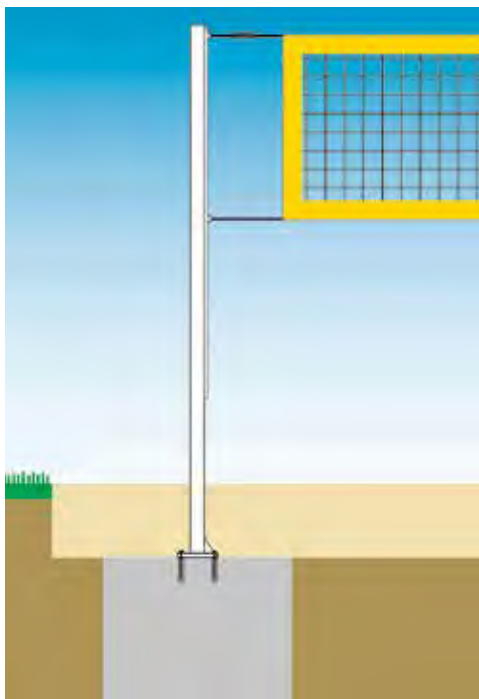

**Beach-Volleyball-Pfosten**

aus Stahl 80 x 80 mm, feuerverzinkt, Pfostenlänge 300 cm zum Aufschrauben auf Schraubenrahmen oder Aufdübeln auf Betonfundament, ohne Netz.

☛ 56816 ohne Schraubenrahmen **Paar 1'013.-**

**Schraubenrahmen**

zum Einbetonieren für Basketball-, Volleyball- oder Schutznetzpfosten, mit 4 Innengewindehülsen M 20.

☛ 01999

**Stück 185.-**

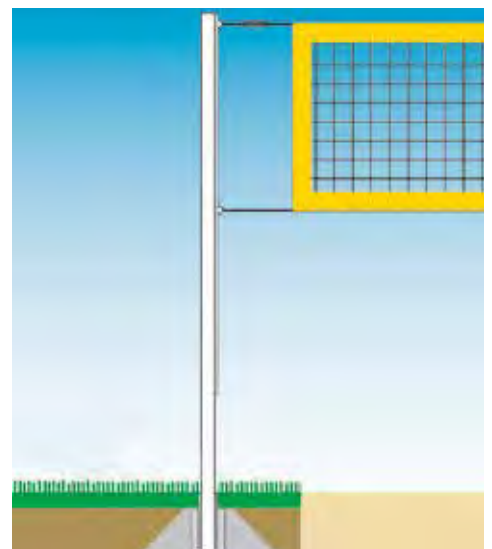

**Beach-Volleyball-Pfosten**

aus Stahl 80 x 80 mm, feuerverzinkt, Pfostenlänge 300 cm, zum Einstellen in Bodenhülsen, ohne Netz. (Bodenhülse Art. 02315 bitte sep. bestellen!)

☛ 56817 ohne Bodenhülsen

**Paar 1'093.-**

**Bodenhülse 80 x 80 mm**

aus Stahl, feuerverzinkt, Länge 300 mm

☛ 02315

**Stück 110.-**

**Deckel zu Bodenhülse**

aus Stahl, feuerverzinkt, flach, passend zu Bodenhülse 02310 und 02315.

☛ 02320

**Stück 34.-**

**Deckel zu Bodenhülse**

aus Stahl, feuerverzinkt, zum Belegen mit Bodenbelag, passend zu Bodenhülse 02310 und 02315.

☛ 02321

**Stück 48.-**



# Basketball Systeme



1

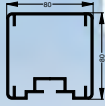

Alu-Profil  
80 x 80 mm

Spielbrett mit Ausleger  
in der Höhe stufenlos  
bis 305 cm Korbhöhe  
verstellbar.



2



3

## 1 Minibasketball-Ständer „HOME“

Pfosten aus eloxiertem Aluminiumprofil, komplett mit Bodenhülse zum Einbetonieren. Brett (59145) aus GFK (schliesst direkt am Pfosten an), inkl. Korb (59441), Netz (59491) und Bodenhülse.

☛ 59005 NUR FÜR PRIVATEN GEBRAUCH GEEIGNET!

Stück 725.-

## 2 Minibasketball-Ständer

aus feuerverzinktem Stahlrohr 80 x 80 mm. Brett 120 x 90 cm aus GFK, (B6145) mit Korb (59441) und Netz (59491). Korbhöhe von 260 cm auf 305 cm verstellbar.

☛ 02050 inkl. Bodenhülse

Stück 1'240.-

☛ 02051 mit Fussplatte (ohne Schraubenrahmen)

Stück 1'350.-

## 3 Streetball-Anlage „Hoops“

Einmastkonstruktion aus Stahlrohr Ø 102/4 mm, feuerverzinkt, mit direkter Anschraubplatte für den Korb. Brett 120 x 90 cm (B6145) aus GFK, mit Stahlrohr-Abstützbügel, Korb (59441) und Netz (59491).

☛ 59060 Ausladung 120 cm, inkl. Bodenhülse

Stück 1'340.-

☛ 59061 Ausladung 165 cm, inkl. Bodenhülse

Stück 1'370.-

## Streetball-Anlage „Hoops“

Einmastkonstruktion aus Stahlrohr Ø 102/4 mm, feuerverzinkt, mit direkter Anschraubplatte für den Korb. Brett 120 x 90 cm (B6145) aus GFK, mit Stahlrohr-Abstützbügel, Korb (59441) und Netz (59491). Mit Fussplatte zum Aufdübeln oder mit Schraubenrahmen, für bessere Stabilität.

☛ 59063 Ausladung 120 cm (ohne Schraubenrahmen)

Stück 1'440.-

☛ 59064 Ausladung 165 cm (ohne Schraubenrahmen)

Stück 1'470.-

**WIBA SPORT**  
6014 LUZERN



**4 Basketball-Anlage, fahrbar**

für Aussenanlagen. Direkte Verbindung von Korb und Gestell. Doppelsäulenkonstruktion, zerlegbar aus Aluminium, mit 165 cm Ausladung. Grundrahmen mit 3 Rollen – hinten mit 2 Bockrollen, vorne mit einer höhenverstellbaren Lenkrolle und Standfüßen.

- Beschwerung mit Gegengewichten erforderlich, z.B. mit 8 Rasenkantensteinen à 25 kg. (nicht im Lieferumfang enthalten!)
- Lieferung ohne Spielbrett, Korb und Netz
- Nur für Bretter 180 x 105 cm geeignet.

☛ 59246 Stück 2'585.-

**5 Basketballständer**

Pfosten und Ausleger aus feuerverzinktem Stahlrohr. (Pfosten Ø 152 mm, Ausleger rechteckig) Brett 180x105cm (59413) aus GFK mit Korb (59441) und Netz (59491). Mit Fussplatte zum Aufschrauben auf Schraubenrahmen.

- ☛ 02000 Ausladung 165 cm, (ohne Schraubenrahmen) Stück 1'720.-
- ☛ 02025 Ausladung 225 cm, (ohne Schraubenrahmen) Stück 1'755.-

**6 Säulenschutzpolster**

Schaumstoffkern mit Überzug aus Planenstoff mit Klettverschlüssen. Farbe gelb, rot oder blau lieferbar.

56894 Ø 178 mm, passend zu 02000, 02025, 59130 Stück 315.-

**7 Basketballständer "Heavy Metal" Neue Ausführung- Posten Ø 152 mm!**

Pfosten und Ausleger aus feuerverzinktem Stahlrohr, (Pfosten Ø 152 mm, Ausleger rechteckig) Ausladung 165 cm. Korb (59447) und Kettennetz (59494). Mit Fussplatte zum Aufschrauben auf Schraubenrahmen. (ohne Schraubenrahmen)

☛ 59130 Brett 120 x 90 cm, aus Aluminium (59133) Stück 2'096.-

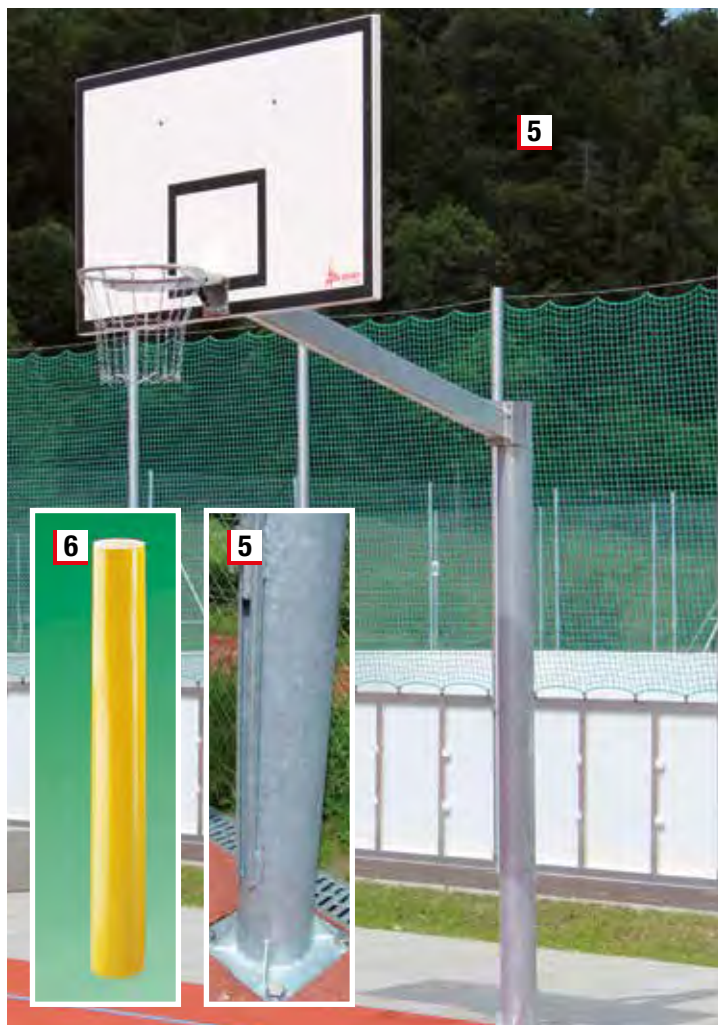

**Schraubenrahmen**

zum Einbetonieren für Basketball-, Volleyball- oder Schutznetzpfosten, mit 4 Innengewindehülsen M 20.

☛ 01999 Stück 185.-



**Basketballkorb „Heavy Metal“**  
8-Punkt-Aufhängung. Superstabiler Basketballkorb aus Stahlrohr Ø 27mm mit Flacheisenverstärkung. Korbwinkel doppelt verstärkt, verzinkt, wetterfest. (ohne Netz)  
**59447** **Stück 234.-**

**Kettennetz „Heavy Metal“**  
8-Punkt-Aufhängung. Verzinkte Ausführung.  
**B8127** **Stück 46.-**



**„FLEXMATIC ALLWETTER“**  
12-Punkt-Aufhängung. Superstabiler Korb mit seitlicher Flacheisenverstärkung, wetterfest, verzinkt. Funktionssichere Rückstellmechanik mit Belastungssicherung durch Stossdämpfer. Neigung ab ca. 50kg Ringbelastung. (ohne Netz)  
**59438** **Stück 325.-**

**Kettennetz „Heavy Metal“**  
12-Punkt-Aufhängung. Verzinkte Ausführung.  
**B8162** **Stück 52.-**



**Basketballkorb**  
12-Punkt-Aufhängung, verzinkt, (ohne Netz)  
**59445** **Stück 135.-**

**Kettennetz „Heavy Metal“**  
12-Punkt-Aufhängung. Verzinkte Ausführung.  
**B8162** **Stück 52.-**



**Basketballkorb**  
12-Punkt-Aufhängung, verzinkt, (ohne Netz)  
**59445** **Stück 135.-**

**Netz vandalensicher**  
12-Punkt-Aufhängung. Aus 5 mm Herkulesseil, schnitt- und reissfest.  
**59497** **Stück 84.-**



**Basketballkorb-Lasche**  
Zum Anschrauben an ein Basketball-Zielbrett oder einsetzbar als Wandhalterung. Der Korb ist dabei jederzeit abnehm- oder einsteckbar. Verzinkte Ausführung. Lieferung ohne Korb.  
**B8255** **Stück 69.-**



**Basketball molten GM7**  
Top-Basketball in neuer Farbkombination auf 12 Feldern rot/weiss/blau. Aus synthetischem Leder, sehr griffig, ideal für Indoor und Outdoor.  
**B1463 Gr. 7** **Stück 47.-**

**Molten® D3500 Outdoor Basketball**  
Spezieller Outdoor Basketball mit schwarz-silberner Shiny-Optik aus Synthetik-Leder. Griffig und robust im 12-Felder Design.  
**B1474 Gr. 6** **Stück 40.-**  
**B1473 Gr. 7** **Stück 40.-**

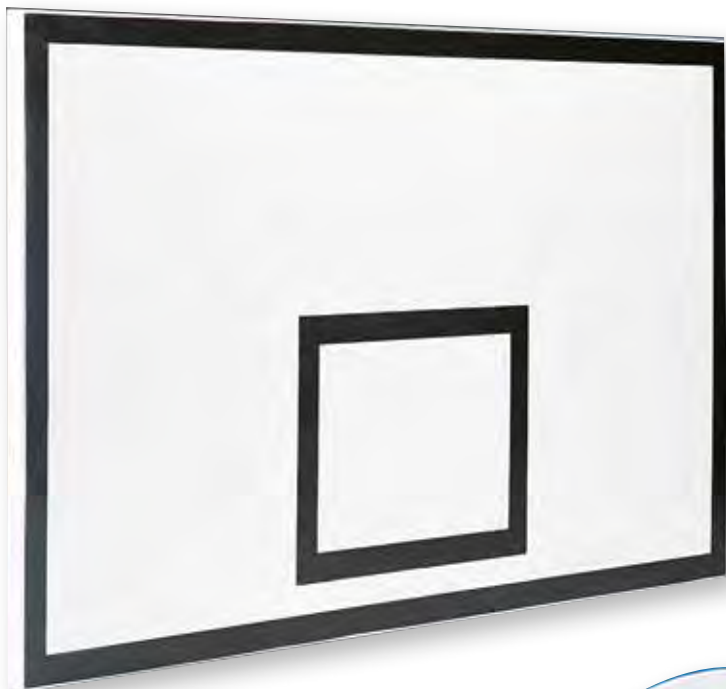

**Basketballbrett**

aus GFK, (glasfaserverstärktes Polyester) mit Vollholzkern, ungebohrt, wetterfest, weiss.

<b>59414 180 x 120 cm</b>	<b>Stück 484.-</b>
<b>59413 180 x 105 cm</b>	<b>Stück 405.-</b>
<b>59406 120 x 90 cm</b>	<b>Stück 238.-</b>

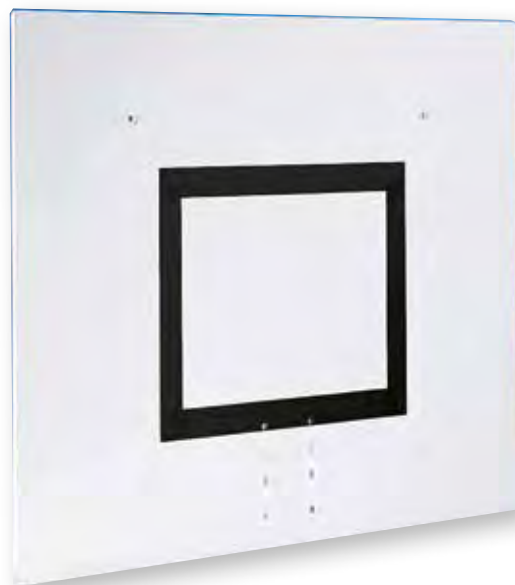

**Brett „HEAVY METAL“ 120 x 90 cm**

aus 8 mm starkem, massiven Aluminium, weiss lackiert, mit schwarzem Zielviereck, mit Bohrungen für Gestell- und Korbbefestigung. Absolut wetterfest.

<b>59133</b>	<b>Stück 698.-</b>
--------------	--------------------

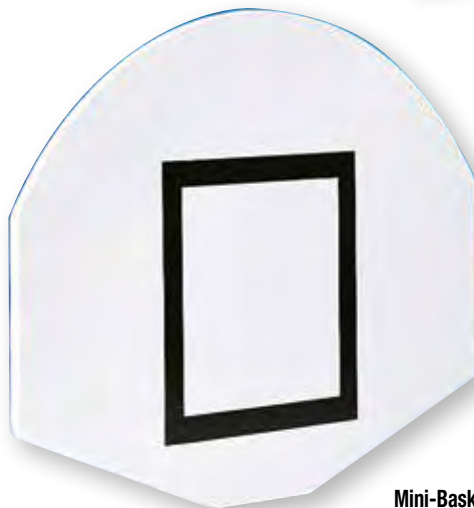

**Mini-Basketballbrett 100 x 75 cm**

GFK (glasfaserverstärktes Polyester) mit Verstärkungen, Fächerdesign, wetterfest, ungebohrt, ca. 2 cm stark, weiss.

<b>59145 weiss</b>	<b>Stück 185.-</b>
--------------------	--------------------

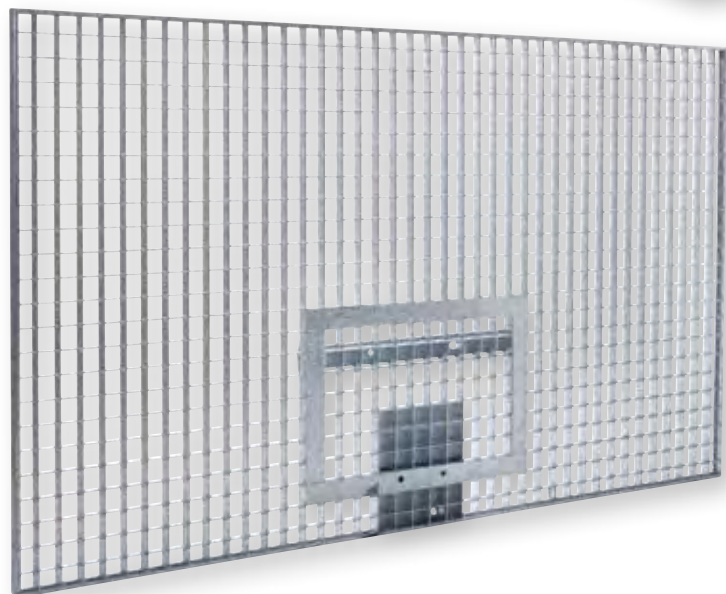

**Basketballbrett SILENCIUM**

aus Gitterrost, vollverschweisst. Es ist geräuscharm, da die Aufprallfläche des Balles sehr klein ist. Also das ideale Zielbrett auch für Wohngebiete, da es weitgehend als vandalensicher anzusehen ist.

<b>B6180 120 x 90 cm</b>	<b>Stück 392.-</b>
<b>B6181 180 x 105 cm</b>	<b>Stück 545.-</b>
<b>B6182 180 x 120 cm</b>	<b>Stück 568.-</b>

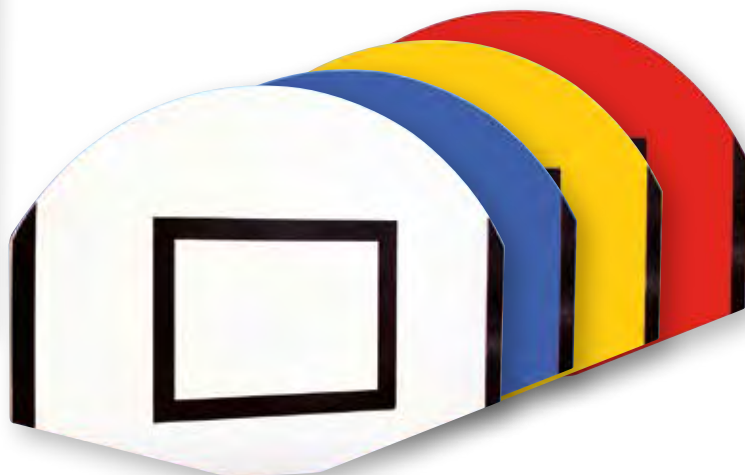

**Mini-Basketballbrett 120 x 90 cm**

aus GFK (glasfaserverstärktes Polyester) mit Verstärkungen, Fächerdesign, wetterfest, ungebohrt, 2,5 cm stark.

<b>B6145 weiss</b>	<b>Stück 218.-</b>
<b>B6146 blau</b>	<b>Stück 228.-</b>
<b>B6147 gelb</b>	<b>Stück 228.-</b>
<b>B6148 rot</b>	<b>Stück 228.-</b>



**DRIBBLE STICK**

Verbessere mit dem Dribble Stick die Handpositionierung, Haltung und Geschwindigkeit. Für sofortiges Feedback zu Bewegungen und zur Nachahmung der Spielfelddynamik gegenüber Verteidigern. Einfach zu verstellende Stangen für eine Vielzahl verschiedener Übungen zu Plyometrie, Ballkontrolle, Geschwindigkeit und Wendigkeit.

- Hervorragend für Trainer und Spieler für alle Level.
- Vier komplett verstellbare Stangen für eine Vielzahl verschiedener Übungen.
- Beinhaltet den Dribble Stick, 4 Dribblestangen und eine Übungsanleitung in Englisch.
- Strapazierfähige Säule aus Aluminium mit schwerer Basis für eine gute Stabilität.
- 90 cm hohe Säule mit Ablage für Ball und Stangen (Ball nicht in Lieferung inbegriffen).

08854

Stück 113.-

**COLLEGE**



**Basketball-Anlage COLLEGE**

Fahrbare Basketball COLLEGE Anlage. Lackierte Stahlrohr Konstruktion mit einer kurzen Ausladung von 125 cm. Fahrbar anhand 3 integrierter Gummiräder. Platz für Gegengewicht (100 kg, beinhaltet) auf der Rückseite der Anlage. Front-Polsterung bezogen mit synthetischem, waschbarem Material. Mechanisch höhenverstellbar auf Wettspielhöhe 305 cm und Jugendspielhöhe 260 cm. Ausgestattet mit Spahnholzplatten Zielbrett auf lackiertem Stahlrahmen, fest angebrachte, abklappbare, lackierte Korbringe und Baumwollnetz. Inklusive Zubehör zum Befestigen der Anlage am Boden. Gewicht ca. 300 kg.

08925

Stück 3'940.-

**CLUB**



**Basketball-Anlage CLUB**

Fahrbare Basketball-Anlage CLUB. Lackierte Stahl Konstruktion mit Ausladung 230 cm. Ölhydraulische Einheit mit manueller Pumpe, welche das Bewegen aus der zusammengeklappten Position in die Spielposition ermöglicht. Teleskopstange zur einfachen Einstellung der Wettspielkorbbhöhe 305 cm oder Jugendhöhe 260 cm. Mechanische Lösung um das Zielbrett immer perfekt auf derselben Höhe zu halten. Das Bewegen der Anlage geschieht über 4 Gummiräder, angebracht am unteren Teil der Anlage, automatisch absenkbar auf die Spielposition oder Ruheposition. Gepolstertes Gegengewicht hinten an der Anlage. Vorderseiten Polsterung überzogen mit synthetischem waschbarem Material. Polster schützen bis zu einem Gewicht von ca. 900 kg.

08921

Stück 7'895.-

**SAM 225 Club**



**Basketball-Anlage SAM 225 Club**

FIBA Level 3. Ausladung 225 cm. Mit Glas-Zielbrett, 105 x 180 cm, im Metallrahmen mit blauer Polsterung. 6 Räder, 2x vorne, 4x hinten, Ø 200 mm. Abschliessbarer Mechanismus in der Ruheposition. Komplette blaue Polsterung des Grundrahmens. Verbesserte Sicherungssysteme für eine ruhige Spielposition. Offizielle FIBA 3on3 Basketball Anlage.

Masse zusammengeklappt: ca. 206 x 415 x 183 cm  
Masse aufgebaut: ca. 397 x 183 x 463 cm

08921

Stück 12'935.-

**Minibasketball-Wandgestell  
Korbhöhe verstellbar**

Korbhöhe stufenlos höhenverstellbar, von 260 cm bis 305 cm, inkl. Kurbel, ohne Brett, Korb und Netz.

☛ 59416 **Stück 983.-**

**Minibasketball-Wandgestell  
mit fester Korbhöhe**

Korbhöhe fest bei 260 cm oder 305 cm. Wandabstand ca. 20 cm, ohne Brett, Korb und Netz.

☛ 59421 **Stück 562.-**

**Basketball-Wandgestell  
Korbhöhe 305 cm**

Seitlich schwenkbar, inkl. Bedienungsstange, ohne Brett, Korb und Netz.

☛ 59342 Ausladung 120 cm **Stück 908.-**

☛ 59352 Ausladung 165 cm **Stück 972.-**

**Basketball-Wandgestell,  
Korbhöhe verstellbar**

Seitlich schwenkbar, mit stufenlos verstellbarer Korbhöhe von 305 cm bis 260 cm, inkl. Bedienungsstange, ohne Brett, Korb und Netz.

☛ 59344 Ausladung 120 cm **Stück 1'360.-**

☛ 59354 Ausladung 165 cm **Stück 1'425.-**





**Basketballbrett aus Sicherheitsglas**

12 mm Einscheiben-Sicherheitsglas mit Splitterschutzfolie (Gewicht ca. 55 kg per Stück), mit Glasausschnitt nach neuesten FIBA-Regeln. Bohrungen und Befestigungen nach EN/1270 DIN 7899.

☛ **B1721 180 x 105 cm**      **Stück 1'365.-**



**Basketballbrett-Kantenschutzpolster**

1-teilig aus PE-Schaumstoff mit U-Profilnut, für 180 cm breite Basketballbretter.

**59190 für 12 mm starkes Brett**      **Stück 245.-**

**59191 für 31 mm starkes Brett**      **Stück 245.-**

**59195 für 21 mm starkes Brett**      **Stück 245.-**

**Spielbretter aus Acrylglas 10 mm auf Stahlrohrrahmen (mit Bohrungen)**



**Basketballbrett aus Acrylglas**

Acrylglasbrett auf Stahlrohrrahmen mit Weissem Aluminiumwinkel-Profil vernietet. (keine Verschraubung durch das Acrylglasbrett!)

☛ **59392 180 x 105 cm**      **Stück 1'220.-**

☛ **59396 120 x 90 cm**      **Stück 998.-**

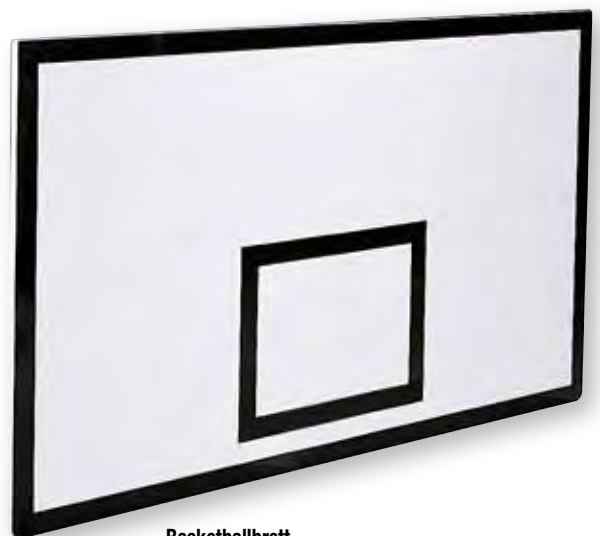

**Basketballbrett**

aus MDF, 21 mm stark, weiss mit schwarzer Markierung nach Vorschrift.

**59402 180 x 105 cm**      **Stück 295.-**

**59401 180 x 120 cm**      **Stück 295.-**



**Mini-Basketballbrett**

aus MDF, 21 mm stark, weiss mit schwarzer Markierung nach Vorschrift.

**59423 120 x 90 cm**      **Stück 190.-**





**„FLEXMATIC SCHOOL“**

12-Punkt-Aufhängung. Die preiswerte Alternative zum Topmodell »FLEXMATIC Official«. Superstabiler Korb mit seitlicher Flacheisenverstärkung, rot pulverbeschichtet, Funktionssichere Rückstellmechanik mit Belastungssicherung durch Stossdämpfer. Neigung ab ca. 50 kg Ringbelastung. (ohne Netz).

**59444** **Stück 264.-**

**Basketball-Netz**

aus einer ca. 4 mm starken, weissen Nylon-Flechtleine, 12-Punkt-Aufhängung

**59491** **Stück 15.-**



**„FLEXMATIC OFFICIAL“**

12-Punkt-Aufhängung. Wettspielkorb mit Stossdämpfermechanik. FIBA zugelassen. Superstabiler Korb mit seitlicher Flacheisenverstärkung, rot pulverbeschichtet. Dämpfermechanik in geschlossenem Gehäuse, mit Sicherheits-Netzbefestigung, Neigung ab ca. 105 kg Ringbelastung. (ohne Netz).

**59442** **Stück 395.-**

**Basketball-Netz**

aus einer ca. 4 mm starken, weissen Nylon-Flechtleine, 12-Punkt-Aufhängung

**59491** **Stück 15.-**



**Basketballkorb**

12-Punkt-Aufhängung, rot pulverbeschichtet, (ohne Netz).

**59441** **Stück 87.-**

**Basketball-Netz**

aus einer ca. 4 mm starken, weissen Nylon-Flechtleine, 12-Punkt-Aufhängung

**59491** **Stück 15.-**



**Basketballkorb „SCHOOL“**

12-Punkt-Aufhängung. Verstärkter Korb mit seitlicher Flacheisenverstärkung, rot pulverbeschichtet, mit Sicherheits-Netzbefestigung. (ohne Netz).

**59440** **Stück 132.-**

**Basketball-Netz**

aus einer ca. 4 mm starken, weissen Nylon-Flechtleine, 12-Punkt-Aufhängung

**59491** **Stück 15.-**

**abnehmbarer Korb**



**Basketballkorb-Lasche**

Zum Anschrauben an ein Basketball-Zielbrett oder einsetzbar als Wandhalterung. Der Korb ist dabei jederzeit abnehm- oder einsteckbar. Verzinkte Ausführung. Lieferung ohne Korb.

**B8255** **Stück 69.-**



Korb 59441 mit Lasche am Spielbrett verbunden

# Tennis und Tischtennis



## Schiedsrichterstuhl ROYAL TURNIER

Robuste Konstruktion, standsicher, mit Trittsprossen. Schalensitz und Schreibbrett aus UV-beständigem Kunststoff. Wartungsfrei und wetterfest. Höhe ca. 220 cm, Sitzhöhe ca. 182 cm.

☛ T1530

Stück 598.-

## Schiedsrichterstuhl ROYAL DELUXE

Extra breite wetterfeste Aluminium-Konstruktion, mit rutschsicher profilierten Stufen. Schalensitz für bequemes Sitzen, klappbares Schreibbrett und praktischer Mittelablage. Höhe ca. 230 cm, Sitzhöhe ca. 192 cm.

☛ T1529

Stück 702.-

## Tennisplatz-Blende

12 m lang, 2 m hoch, aus luftdurchlässigem Polyethylen-gewirke, 200 g/m<sup>2</sup>. Rand ringsum verstärkt und im Abstand von ca. 50 cm mit Metallösen versehen, inkl. 56 Stück verzinkte Karabinerhaken.

58209 hellgrün

Stück 123.-



## Kunststoffsitzbank mit Lehne

Sehr robuste und wetterfeste Sitzbank aus Kunststoff. Belattung aus stabilen Mehrkammerprofilen, Füße aus Vollkunststoff. Zerlegbare Ausführung.

☛ T1545 200 cm

Stück 248.-

☛ T1546 150 cm

Stück 192.-



## Kunststoffsitzbank ohne Lehne

Sehr robuste und wetterfeste Sitzbank aus Kunststoff. Belattung aus stabilen Mehrkammerprofilen, Füße aus Vollkunststoff. Zerlegbare Ausführung.

☛ T1633 150 cm

Stück 152.-

☛ T1640 200 cm

Stück 196.-

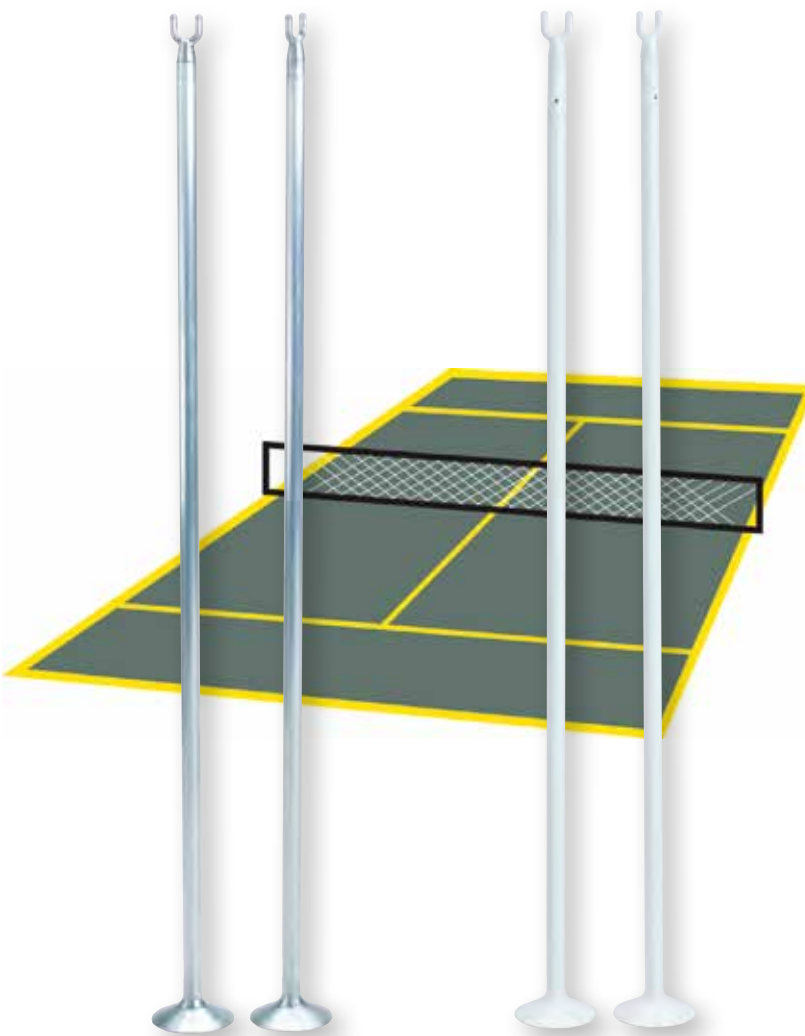

**Alu Netzstütze**

aus Aluminium, mit belagschonenden, grossen Tellerfüssen und Netzgabeln aus Aluguss, zur Einstellung der vorgeschriebenen Netzhöhe bei Einzelspielen.

**T1890 naturblank**

**Paar 46.-**

**T1897 weiss**

**Paar 58.-**

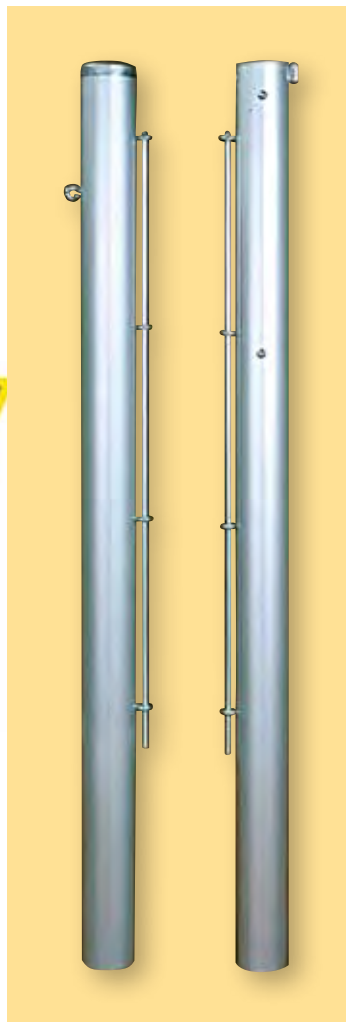

**Tennispfosten rund Ø 83 mm**

aus eloxiertem Aluminium. Innenliegende Spannvorrichtung (Spezialspindel) (ohne Bodenhülsen)

**58051**

**Paar 336.-**

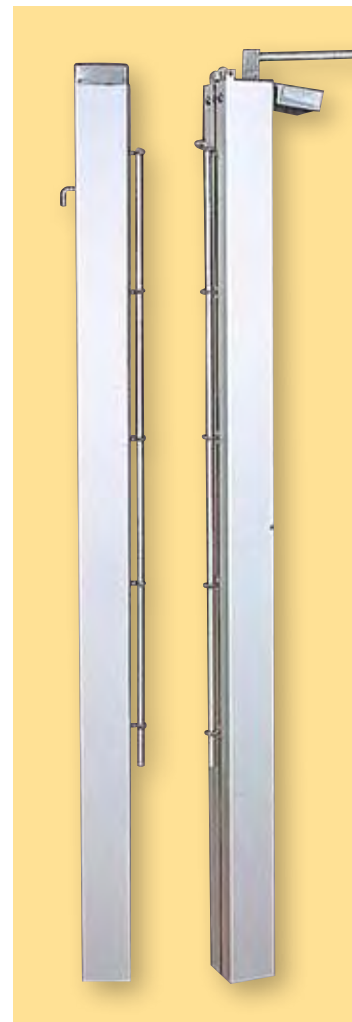

**Tennispfosten quadratisch 80 x 80 mm**

aus eloxiertem Aluminium. Innenliegende Spannvorrichtung (Spezialspindel) (ohne Bodenhülsen)

**58061**

**Paar 330.-**



**Tennisnetz 12.72 x 1.07 m**

aus ca. 4 mm starkem Polyestergewebe, knotenlos, beschichtet, Farbe schwarz.

**58411**

**Stück 298.-**



**Tennisnetz 12.72 x 1.07 m**

superstarkes Tennisnetz aus ca. 4 mm starkem Polypropylen, knotenlos, hochfest, ringsum eingefasst, Farbe schwarz.

**58432**

**Stück 185.-**

**Adapter für runden Tennispfosten**

passend zu vorhandenen Bodenhülsen, grösser Ø 83 mm.

Bei Bestellung Mass-Skizze beilegen!

**00886**

**Stück 186.-**

**Bodenhülse 80 x 80 mm**

aus Stahl, feuerverzinkt, Länge 300 mm

**02315**

**Stück 110.-**

**Deckel zu Bodenhülse**

aus Stahl, feuerverzinkt, flach, passend zu Bodenhülse 02310 und 02315.

**02320**

**Stück 34.-**

**Deckel zu Bodenhülse**

aus Stahl, feuerverzinkt, zum Belegen mit Bodenbelag, passend zu Bodenhülse 02310 und 02315.

**02321**

**Stück 48.-**



**Tennis-Netzanlage freistehend**

Offizielle Netzgrösse 12,72 x 1,07 m. Leichter Auf- und Abbau, geringes Gewicht. Raumsparende Aufbewahrung dank anklappbaren Netzpfosten und Standfüsse und des teilbaren Bodenauflegers.

**58195 ohne Netz**

**Stück 1'465.-**



**Tennis Regulierband**

Polyestergewebe mit Kunststoffsteckschnalle für schnelles, millimetrgenaues Verstellen in Sekunden

**58450**

**Stück 15.-**





**SOFT-Tennisübungsball**  
weich, elastisch und gut springend.  
G8679 Ø 7 cm, 15 g **Stück 3.–**



**SOFT-Tennisübungsball**  
weich, elastisch und gut springend.  
G4001 Ø 9 cm, 30 g **Stück 5.–**



**Tecnifibre® Tennisball X-One**  
Beste Qualität für intensives Tennis-training und den Turniergebrauch: Dieser Ball wird bei der ATP World Tour eingesetzt. Der von der ITF zugelassene Top Tennisball erfüllt alle Anforderungen im Bereich Langlebigkeit, konstante Spieleigenschaften und stabiler Flug.  
**T1579 4-er Rolle** **Stück 19.–**



**TECNIFIBRE Tennisball Tour-One**  
Tennisbälle für Wettkampf, Training und Freizeit. Für alle Beläge geeignet. Druck-Ball mit Duty Core, High Quality TTI Felt für höhere Lebensdauer, ITF-zugelassen.  
**T1574 4-er Dose** **Stück 14.–**



**TECNIFIBRE Methodikball**  
Der Tecnifibre® Mini Tennisball ist ein sehr weicher Methodik-Ball mit niedrigem Aufsprung, der speziell für das Training Kinder und Anfänger entwickelt wurde. Stage 2 Ball (50% langsamer). ITF approved  
**T1573 40-er Tasche** **Stück 129.–**



**Tennisball YONEX Training 60**  
Dieser Trainingsball ist perfekt für den Trainingsbetrieb geeignet. Der Ball ist drucklos, mit langer Lebensdauer und Ballmaschinen tauglich. Ein ökonomischer Tennisball, mit bestem Preis-Leistungs-Verhältnis. Lieferung im praktischen Eimer.  
**T1578 60-er Eimer** **Stück 142.–**



**Victor Tennisschläger 58**  
Schlägerlänge 58,5 cm, für Körpergröße 120 - 130 cm. Dieser Tennisschläger ist für die ersten Tennisversuche super geeignet. Nur wenn Schlägergröße und -gewicht auf die körperlichen Voraussetzungen und das Können angepasst sind, macht Tennis spielen auch Spass. Diese Modelle bieten bestes Preis-Leistungs-Verhältnis: Die hochwertigen Alu-Hochprofilrahmen sind mit einer robusten Besaitung und einer Kunststoff-Schutzleiste versehen.  
**T1660** **Stück 23.–**



**Victor Tennisschläger 63**  
Schlägerlänge 63,5 cm, für Körpergröße 130 - 140 cm. Dieser Tennisschläger ist für die ersten Tennisversuche super geeignet. Nur wenn Schlägergröße und -gewicht auf die körperlichen Voraussetzungen und das Können angepasst sind, macht Tennis spielen auch Spass. Diese Modelle bieten bestes Preis-Leistungs-Verhältnis: Die hochwertigen Alu-Hochprofilrahmen sind mit einer robusten Besaitung und einer Kunststoff-Schutzleiste versehen.  
**T1661** **Stück 23.–**



**Victor Tennisschläger 68**  
Schlägerlänge 68,5 cm, für Körpergröße ab 140 cm. Dieser Tennisschläger ist für die ersten Tennisversuche super geeignet. Nur wenn Schlägergröße und -gewicht auf die körperlichen Voraussetzungen und das Können angepasst sind, macht Tennis spielen auch Spass. Diese Modelle bieten bestes Preis-Leistungs-Verhältnis: Die hochwertigen Alu-Hochprofilrahmen sind mit einer robusten Besaitung und einer Kunststoff-Schutzleiste versehen.  
**T1662** **Stück 24.–**



**Victor® Tennisschläger TOUR ENERGY 27**  
Tennisschläger, leicht und gut zu führen mit guten Spieleigenschaften für Einsteiger und Fortgeschrittene. Aluminium, ca. 310 g, Griff: Medium, Max. Besaitung: ca. 26 kg, Multifile-Kunstsaite, L: 680 mm, Saitenschema: 16/17 main/cross.  
**T1567** **Stück 38.–**



**Victor® Tennisschläger TOUR ENERGY TI**  
Vollwertiger, robuster Schläger, top bespannt für fortgeschrittene Spieler. Material: Graphit-Fused, Kopf: Heart, Ca. 310 g, Griff: Medium, Max. Besaitung: ca. 26 kg, Multifile-Kunstsaite, 680 mm, Saitenschema: 16/19 main/cross, Tasche: Thermotasche  
**T1568** **Stück 55.–**



**Griffband Victor Grip**  
Basisgriffband angenehm weich und super griffig, 2,5 cm breit, 105 cm lang, Stärke 2 mm, selbstklebend.  
**D6108** **Stück 6.–**

**SCHULPAKETE**



**Tennispaket KIDS**  
Stage 2: aus 10 Schlägern VICTOR 58, 40 Tennisbällen TECNIFIBRE (Stage 2 = 50% langsamer), 1 VICTOR Transporttasche und einem Tennisregelposter. Besonders für Schulsport und alltägliches Training für Kinder (ca. 7 bis 10 Jahre) geeignet.  
**T1603 Stage 2** **Set 346.–**

**Tennispaket SCHOOL**  
bestehend aus 10 Schlägern VICTOR 68, 40 Tennisbällen TECNIFIBRE (Stage 2 = 50% langsamer), 1 VICTOR Transporttasche und einem Tennisregelposter. Besonders für Schulsport und alltägliches Training für Kinder (ab 10 Jahre) geeignet.  
**T1604 68 cm** **Set 358.–**



**Abziehbesen**

Arbeitsbreite 200 cm, 4 auswechselbare Besen-Elemente in Alu-Profilrahmen verschraubt, an beiden Enden Schutzbügel, damit der Besen beim Abziehen nicht an Netz- und Zaunkanten hängenbleiben kann. Komplett mit Zugbügel und Kunststoffgriff.



**Abziehbesen für quarzsandgefüllte Kunstrasen**

Der ideale Pflegebesen mit gelben Spezial-Borsten aus Weich-PVC, auch für gummi-granulatgefüllte Textilbeläge zu verwenden.

**T1932** **Stück 267.-**

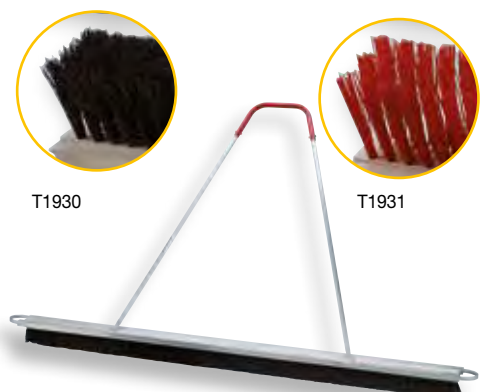

T1930

T1931

**Abziehbesen mit Arengaborsten**

mittelhart, zur Platzpflege bei trockenen Plätzen und vor dem Sprengen.

**T1930** **Stück 239.-**

**Abziehbesen mit Kunststoffborsten**

mittelhart, zur Platzpflege bei normalharten Plätzen nach dem Sprengen oder nach Regen.

**T1931** **Stück 226.-**

**Ersatz-Besen 50 cm breit**

zum Einsetzen in Profilrahmen des Abziehbesen.

**T1933 zu T1930** **Stück 27.-**

**T1934 zu T1931** **Stück 25.-**

**T1935 zu T1932** **Stück 25.-**



**Besen, gerade Borsten**

zur sauberen Führung auf den Linien. Die Gelenkhalterung des Stiels ermöglicht schnelles, gründliches Kehren bei jeder Körpergrösse. Komplett mit Stiel.

**T1920** **Stück 47.-**

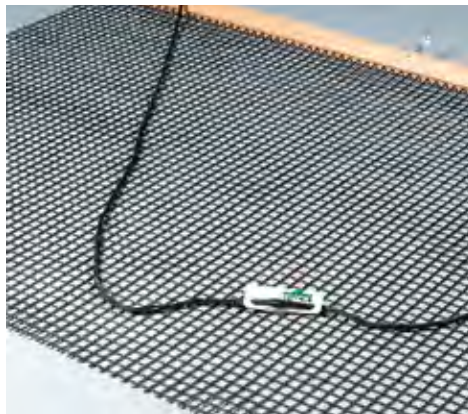

**Tennisschleppnetz**

Aus bereits erprobtem kunststoffbeschichtetem Polyester-gewebe mit nur 2 x 2 cm grossen Maschen. Die kleine Maschenweite macht die Platzpflege noch effizienter, ohne dass ein doppeltes Gewebe nötig ist. NetzGr. 2 m breit, 1,50 m lang. Komplett mit Schleppholz und Schleppleine.

**T1531 schwarz** **Stück 189.-**



**Tennisschleppnetz**

Aus beschichtetem Polyester-gewebe, doppelte Netzlage. Maschenweite 4 x 4 cm. NetzGr. 2 m breit, 1,40 m lang. Komplett mit Schleppholz und Schleppleine.

**T1532 schwarz** **Stück 175.-**



**Aufrauschiene aus Alu**

mit einer grobgezahnten und einer glatten Kante, beidseitig verwendbar. Zum Aufrauen, Abkratzen und Egalisieren, 80 cm breit, mit Stiel.

**U8202** **Stück 106.-**

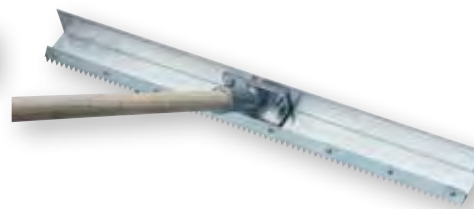

**Scharrierer aus Alu**

zum Verfüllen und Glätten von kleinen Löchern und Unebenheiten. 70 cm breit, mit Metallsägeschiene, mit Stiel.

**U8201** **Stück 86.-**

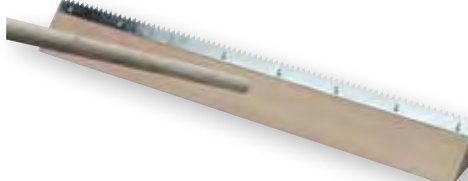

**Scharrierholz**

zum Glätten von Unebenheiten auf dem Platz, 70 cm breites Dreikantholz mit Metallsägeschiene, mit Stiel.

**U8200** **Stück 41.-**

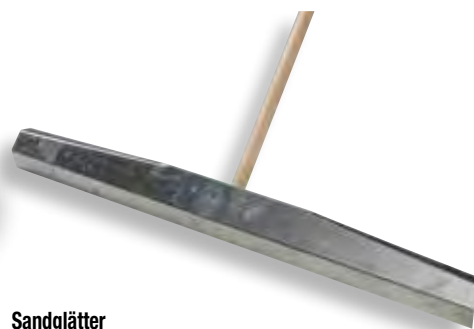

**Sandglätter**

für Sprunggruben, aus Aluminium, 100 cm breit, mit Befestigungsteilen, komplett mit Stiel

**U8213** **Stück 82.-**



**Kehrmaschine Match Liner**

Vollkunststoff-Konstruktion mit Kunststoff-Kehrblättern, wetterfest, verschleissfest und wartungsfrei, jedes Teil auswechselbar. Leise und sehr sauber durch hohes Eigengewicht. Einfach zu bedienen, mit Stiel.

**T1923** **Stück 233.-**



**Polymerbeton Tischtennis-Tische  
seit Jahrzehnten unschlagbar in punkto Langlebigkeit**

- 100 % recyclebar
- ganzjährig UV- und wetterbeständig
- Immun gegen jegliche Witterungseinflüsse und extreme Temperaturen
- dauerhafte glatte Oberflächenqualität
- Spieleigenschaften wie ein Wettkampftisch
- Zum Aufstellen der Tische brauchen Sie nur Schraubenzieher und eine Hilfskraft.

Die Stellfläche sollte 176 x 118 cm gross sein, das gesamte Spielfeld mind. 4 x 7 m. Ein spezielles Fundament ist nicht nötig, als Standbelag genügen ein Hartbelag oder Betonplatten.



**Tischtennistisch Park**

Extra schwere Ausführung. 2 Polymerbeton-Plattenhälften, stahlarmiert, 45 mm stark, umlaufendes Alu-Kantenschutzprofil. Untergestell aus stahlarmiertem Polymerbeton mit Bodenverankerung. Gewicht ca. 515 kg. (schwerstes Teil ca. 180 kg)

Lieferung ohne Netz, (Art. 87146) bitte sep. bestellen!

- ☛ **871251 grün, ohne Netz** **Stück 2'995.-**
- ☛ **871253 blau, ohne Netz** **Stück 2'995.-**

**Tischtennistisch B-2000 SAFETY**

Ausführung mit abgerundeten Ecken. Das Besondere an diesem Tischtennistisch der Spitzenklasse sind seine abgerundeten Ecken, die für mehr Sicherheit sorgen!

2 Plattenhälften aus wetterfestem Polymerbeton 30 mm stark mit umlaufendem Kantenschutzprofil aus weissem Hart-PVC. Untergestell aus stahlarmiertem Polymerbeton mit Bodenverankerung. Gewicht ca. 415 kg, (schwerstes Teil ca. 130 kg). Lieferung ohne Netz, (Art. 87146) bitte sep. bestellen!

- ☛ **87312 grün, ohne Netz** **Stück 2'995.-**
- ☛ **87313 blau, ohne Netz** **Stück 2'995.-**

**Tischtennistisch SOLIDO P30-S**

2 Plattenhälften aus wetterfestem Polymerbeton 30 mm stark mit umlaufendem Kantenschutzprofil aus weissem Hart-PVC. Untergestell aus stahlarmiertem Polymerbeton mit Bodenverankerung. Gewicht ca. 450 kg, (schwerstes Teil ca. 130 kg). Lieferung ohne Netz, (Art. 87146) bitte sep. bestellen!

- ☛ **871301 grün, ohne Netz** **Stück 3'085.-**
- ☛ **871303 blau, ohne Netz** **Stück 3'085.-**



**Tischtennistischnetz**

Aluminium-Netz 8 mm stark, wetterfest, passend Park, B-2000 SAFETY und SOLIDO P30-S

- ☛ **87146** **Stück 285.-**

**Freiland-Tischfußball Kicker**

aus frost- und witterungsbeständigem Polymerbeton. Glatte Spielfläche, sattgrün mit eingeleger Spielfeldenteilung. Hartkunststoff-Spielfiguren auf 16 mm V2A-Stahlstangen. Unterbau aus stahlarmiertem Polymerbeton mit Nivelliereinrichtung und Bodenverankerung. Robust und wartungsfrei. Abmessung inkl. V2A-Spielgestänge. Gr. 140 x 125 cm, Höhe ca. 90 cm, Gesamtgewicht ca. 340 kg. Komplett mit 3 Freiland-Tischfußbällen.

- ☛ **87716** **Stück 3'612.-**



**Joola® Tischtennisschläger-Tasche MATCH**

- 14 TT-Schläger Match, ITTF-genehmigt
- 30 TT-Bälle Training 40 weiss
- 1 Aufbewahrungstasche

**T4961** Stück 154.-



**Joola® Tischtennisschläger-Tasche HIT**

- 14 TT-Schläger Hit
- 30 TT-Bälle Training 40 weiss
- 1 Aufbewahrungstasche

**T4960** Stück 115.-



**Tischtennisschläger Joola® Allweather**

Wetterfester Tischtennisschläger für das ambitionierte Spiel im Freien. Der anatomisch geformte, rutschfeste Griff und der spezielle Belag sorgen für anspruchsvolles Tischtennis unter freiem Himmel.

**T4933 rot** Stück 26.-  
**T4934 gelb** Stück 26.-



**Tischtennisschläger Joola® Linus Outdoor**

Wetterfester Outdoor-Tischtennisschläger aus ergonomisch geformten Kunststoff. Spezielle Oberflächenstruktur für optimale Ballkontrolle. Anatomisch geformter Griff.

**T4927 rot** Stück 11.-  
**T4928 blau** Stück 11.-



**Outdoor Tischtennisschläger TACTEO 30**

Wetterfester Schläger mit super Grip und hervorragenden Spieleigenschaften. Entwickelt mit einer neuen Technik aus Verbundstoffmaterialien von Michelin. Ideal für Schulen und Freizeiteinrichtungen.

- stoss- und wetterfest
- stabil für intensive Nutzung
- ergonomisch für guten Halt in der Hand
- von hohem Spielkomfort
- einfach mit Seifenwasser zu reinigen

**T4892** Stück 20.-



**Tischtennis-Set JOOLA FAMILY**

Tischtennis-Set mit 4 Schlägern JOOLA Spirit und 10 Bällen (5 x weiss, 5 x orange). In praktischer Aufbewahrungstasche, die auch am Tisch befestigt werden kann.

**T4958** Set 35.-



**Tischtennisschläger-Set OUTDOOR**

Vier wetterfeste, leicht spielbare Schläger aus Kunststoff in vier verschiedenen Farben.

**T4949 4 Schläger** Set 22.-



**Joola® Tischtennisbälle OUTDOOR**

Spezieller Outdoor Tischtennisball mit erhöhtem Gewicht (ca. 41%) für optimale Flugeigenschaften bei dem Spiel im Freien, auch bei Wind. Ø 40 mm.

**T4916 weiss, 3-er Packung** Stück 7.-  
**T4917 weiss, 6-er Packung** Stück 10.-



**Joola® Tischtennis Tisch WORLD CUP**

Top-Tisch für Schul- und Vereinssport nach EN 14468-1 B. Plattenstärke 22 mm, superschnelle Spielfläche, 50 mm Metallprofilrahmen, jede Plattenhälfte auf 4 Rollen fahrbar, dadurch besonders günstige Abstellmasse durch Ineinanderschieben der Hälften. Besonders leicht auf- und abzubauen. Gewicht 106 kg.

- 🔊 T4822 grün, ohne Netz Stück 885.-
- 🔊 T4823 blau, ohne Netz Stück 868.-



**Joola® Tischtennis Netzgarnitur EUROPA LIGA**

Sehr massive Metallgarnitur für Vereinszwecke, mit Mikro-Höhenverstellung, in praktischer Aufbewahrungstasche. Gutes Preis-Leistungs-Verhältnis!

- T4920 Stück 56.-



**Joola® Tischtennis Tisch TRANSPORT**

Top-Tisch für Schul- und Vereinssport nach DIN EN 14468-1 B. Plattenstärke 19 mm, superschnelle Spielfläche, 40 mm Metallprofilrahmen, jede Plattenhälfte auf 4 Rollen fahrbar, dadurch besonders günstige Abstellmasse durch Ineinanderschieben der Hälften. Besonders leicht auf- und abzubauen. Gewicht 90 kg.

- 🔊 T4835 grün, ohne Netz Stück 650.-
- 🔊 T4836 blau, ohne Netz Stück 650.-

**Joola® Tischtennis Tisch 2000-S**

Ein Top-Wettkampftisch nach DIN EN 14468-1 A für den Leistungssport. Plattenstärke 22 mm, superschnelle Spielfläche, Metall-Profil-Rahmen 50 mm hoch, wuchtiges Untergestell, einklappbar, Fussfeststeller. Serienmässig mit schwerem Rollensatz. Einer der erfolgreichsten Tische im internationalen Wettkampfsport u.a Tisch der JOOLA-Europaliga.

- 🔊 T4830 grün, ohne Netz Stück 985.-
- 🔊 T4831 blau, ohne Netz Stück 985.-

**JOOLA Tischtennistisch OUTDOOR**



**Joola® Tischtennis Tisch OUTDOOR TR**

Der wetterfeste, hochwertige Tisch für den Freizeit- und Heimbedarf. Eine solide Verarbeitung verbunden mit einem attraktiven Design und der bekannten JOOLA-Qualität machen diesen Tisch zum Massstab im Freizeitbereich. Die 22 mm starke Platte ist eine hochwertige Sandwich-Konstruktion aus Aluminium-Halbschalen. Mit attraktiven Kunststoff Rahmenprofil 50 mm, pulverbeschichteten Metalluntergestell und Transportsystem. Jede Plattenhälfte ist auf 4 Rollen fahrbar, mit Kippsicherung. Der Tisch ist absolut wetterfest und verfügt über hervorragende Spieleigenschaften. Für anspruchsvolle Freizeitspieler. Gewicht: 58 kg.

- 🔊 T4819 blau, ohne Netz Stück 1'098.-







## JOOLA Tischtennistische



entspricht neuester Euro-Norm!



Original JOOLA Wettkampf-Platte mit phantastischen Spieleigenschaften



4 kugelgelagerte Rollen 125 mm, davon 2 mit Feststellbremse



Stabiler Klapp-Beschlag für SUPER COMPACT System



Massiver, bodenschonender Höhenversteller aus Hartgummi

### Jooola® Tischtennis Tisch ROLLOMAT

Ein Top-Wettkampftisch nach EN 14468-1 A für den Leistungssport mit fahrbarem Untergestell. Dieser Tisch besticht durch seine superschnelle Oberfläche, einfachste Handhabung und solide Verarbeitung. Das fahrbare Untergestell ist in bewährter und standsicherer Konstruktion gebaut mit automatisch aufklappenden Füßen. Bei hochgeklappten Füßen schützt eine Sicherung vor ungewolltem Abklappen. Die Tischplatten sind 22 mm stark. Ein umlaufender 50 mm hoher Metallprofilrahmen schützt vor Beschädigungen. Gewicht ca. 115 kg, Abmessungen zusammengeklappt: L x B x H ca. 152,5 x 60 x 177 cm.

- ☛ T4810 grün, ohne Netz
- ☛ T4811 blau, ohne Netz

Stück 1'225.-  
Stück 1'225.-

### Jooola® Netzgarnitur ROLLOMAT PERMANENT

Stationäre Netzgarnitur speziell für den Tisch JOOLA Rollomat. Wird am Fahrgestell dauerhaft befestigt, kein Auf- und Abbau notwendig.

T4903

Stück 70.-

### Jooola® Tischtennis Tisch 3000 SC

Original JOOLA-Wettkampftische, die die einzigartige JOOLA Wettkampf-Oberfläche mit einem bedienungsfreundlichen SUPER COMPACT-Untergestell kombiniert. Nach DIN EN 14468-1 A Hochleistungssport, Plattenstärke 22 mm, Metallprofil-Rahmen 50 mm hoch. An der Unterkonstruktion befinden sich 4 Lenkrollen, davon 2 mit Bremse und 4 massive Hartgummi-Höhenversteller.

- ☛ T4837 grün, ohne Netz
- ☛ T4838 blau, ohne Netz

Stück 1'365.-  
Stück 1'365.-



**Tischtennis Tisch Schooline 5-72**

6 mm Melaminharzplatte, grün beschichtet und Rahmenprofil 50 mm, vormontiert, Compact-Untergestell mit Vierkantröhrenprofil 50 x 30, weissaluminium, fahrbar, mit 4 Doppelrädern Ø 128 mm, alle Räder lenkbar, inkl. Netzgarnitur (Typ: Perfekt II-EN-stationär-compact).

- ☛ T1509 Outdoor, inkl. Netz **Stück 825.-**
- ☛ T1512 Indoor, inkl. Netz **Stück 605.-**



Bügel-Systems: Einfache Bedienung um die Tischtennisplatte von der Abstell- in die Spielposition zu bringen.



**Tischtennis Tisch Profiline S7-12**

Hochwertiger Vereins- und Wettkampftisch S7-12 Master Compact mit ITTF-Zulassung, entspricht EN 14468-1 A. Feinspanplatte 25 mm, grün beschichtet, Rahmenprofil 60 mm, vormontiert, Semi-Compact-Untergestell mit Vierkantröhrenprofil 60 x 40 mm, kunststoffbeschichtet, graualuminium, Verriegelung durch Bügel-System, fahrbar mit 4 Rädern Ø 100 mm je Tischhälfte, alle Räder schwenkbar, je 2 Räder arretierbar, inkl. Netzgarnitur (Typ: Classic mit Netz Weltmeister, mit Spannschnur und Kettchen). Höhenversteller und Plattenverbinder.

- ☛ T1525 Indoor, inkl. Netz **Stück 1'098.-**

**Tischtennis Tisch Expertline 4-72**

Melaminharzplatte 5 mm, grün, Rahmenprofil 50 mm, vormontiert, Compact-Untergestell mit Vierkantröhrenprofil 30 x 30 mm, reinorange pulverbeschichtet, fahrbar, mit 4 Doppel-Rädern Ø 128 mm, alle Räder schwenkbar, inkl. Netzgarnitur (Typ: Perfekt-EN-stationär-compact), mit seitlich angebrachtem Ballhalter und Montageanleitung.

- ☛ T1513 Outdoor, inkl. Netz **Stück 755.-**
- ☛ T1514 Indoor, inkl. Netz **Stück 525.-**



**Joola® Ballfangnetz BUDDY**

Preiswertes, praktisches Ball-Fangnetz für den Tischtennis-Roboter BUDDY. Durch eine Öffnung werden die Bälle in einem Behälter (nicht im Lieferumfang) gesammelt. Leichte Montage.

- T4941 **Stück 94.-**



**Joola® Spielfeldumrandung**

Länge 2,33 m, Stahlrohr-Gestänge, Kunststoff-Folie. Mit Druck: JOOLA

- T4860 grün **Stück 56.-**
- T4869 blau **Stück 56.-**



**Transportwagen**

Für 56 Spielfeld-Umrandungen mit 2,33 m Länge. Verzinkte Stahlrohr-Konstruktion mit 4 Rädern. Masse (LxBxH) 263 x 72 x 170 cm.

- ☛ T4930 **Stück 760.-**



**Joola® Tischtennis Netzgarnitur EASY**

Preisgünstige Netzgarnitur aus Metall, blitzschnell aufzubauen. Netzspannung verstellbar, Höhe und Breite vorschriftsmässig.

**T4922** **Stück 24.-**



**Joola® Tischtennis Netzgarnitur KLIKK**

Kompakte Metallgarnitur mit Höhenversteller, in Klemmtechnik. In praktischer Aufbewahrungstasche.

**T4921** **Stück 38.-**



**Kübler Sport® Netzgarnitur FASTCLIP**

Robuste Metallgarnitur mit Klemmtechnik und Höhenversteller. Bestens geeignet für den Schulsport. Lieferung in praktischer Aufbewahrungstasche.

**T4929** **Stück 28.-**



**Joola® Tischtennis Netzgarnitur EUROPA LIGA**

Sehr massive Metallgarnitur für Vereinszwecke, mit Mikro-Höhenverstellung, in praktischer Aufbewahrungstasche. Gutes Preis-Leistungs-Verhältnis!

**T4920** **Stück 56.-**



**Joola® Tischtennis Netzgarnitur SPRING**

Wettkampf-Garnitur, ITTF zugelassen. Stabile Metallkörper, Baumwoll-Eisengarn-Netz, Mikro-Höhenverstellungsschraube, Netz-Stab-Arretierung, Klemmtechnik, kräftige Feder, in praktischer Aufbewahrungstasche.

**T4834** **Stück 60.-**



**Joola® Tischtennis Netzgarnitur WM ITTF**

Spitzenmodell. Stabiler Metallkörper, Baumwoll-Eisengarn-Netz, Mikro-Höhenverstellungsschraube mit integrierter Netzstab-Arretierung. In praktischer Aufbewahrungstasche.

**T4873** **Stück 69.-**

**OUTDOOR**



**Joola® Tischtennis Netzgarnitur OUTDOOR**

Stabile Kunststoffgarnitur mit weiter Zwingenöffnung und komfortabler Höhenverstellung. Die eingebaute Spannvorrichtung sorgt immer für eine optimale Netzspannung. Inkl. praktischer Aufbewahrungstasche.

**T4889** **Stück 24.-**



**Joola® Netzgarnitur ROLLOMAT PERMANENT**

Stationäre Netzgarnitur speziell für den Tisch JOOLA RolloMAT. Wird am Fahrgestell dauerhaft befestigt, kein Auf- und Abbau notwendig.

**T4903** **Stück 70.-**



**Joola® Tischreiniger**

Reinigungsflüssigkeit für Tischtennis-Tische zur Verlängerung der Lebensdauer. Entfernt Staub, Schmutz- und Schweissflecken. Geeignet für Indoor- und Outdoortische (keine Betontische). Pumpspray 500 ml Flasche.

**T4904** **Stück 16.-**



**Donic Tischtennisschläger TEAM GERMANY 400**

Donic® Schildkröt, spezieller Schulschläger zum Erlernen von Spieltechniken. Konkaver Griff, 1,4 mm Schwamm für max. Ballkontrolle. Mit Kunststoffgriff zur besseren Reinigung. ITTF zugelassener Belag.

**T4946**

**Stück 12.–**



**Donic Tischtennisschläger TEAM GERMANY 500**

Donic® Schildkröt, spezieller Schläger für kontrolliertes Spiel. Anatomischer Griff, 1,5 mm Schwamm 2-Sterne Belag für max. Ballkontrolle. Mit Kunststoffgriff zur besseren Reinigung. ITTF zugelassener Belag.

**T4947**

**Stück 18.–**



**Donic Tischtennisschläger TEAM GERMANY 600**

Donic® Schildkröt, spezieller Schläger für kontrolliertes Spiel. Konkaver Griff, 1,8 mm Schwamm 3-Sterne Belag für max. Ballkontrolle und das Erlernen aller Techniken mit gutem Spin. Mit Kunststoffgriff zur besseren Reinigung. ITTF zugelassener Belag.

**T4948**

**Stück 25.–**



**Tischtennisschläger TIMO BOLL SILVER**

Butterfly® ITTF zugelassener Schläger mit Addoy Belag. 1,5 mm Schwamm für gute Spin- und Spieleigenschaften für Fortgeschrittene. Konkaver Griff.

**T4945**

**Stück 29.–**



**Tischtennisschläger TIMO BOLL GOLD**

Butterfly® ITTF zugelassener sehr guter Trainingsschläger TIMO BOLL GOLD, für geübte Spieler. Der Pan Asia Belag mit einem 1,5 mm Schwamm ermöglicht ein ausgewogenes Verhältnis zwischen Offensiv- und Defensivspiel. Guter Schläger für den Vereinseinstieg. Konkaver Griff.

**T4944**

**Stück 39.–**



**Butterfly® TT-Schläger TIMO BOLL PLATIN**

Der Tischtennisschläger ermöglicht ein abwechslungsreiches Spiel mit Topspins, Block- und Konterbällen. Wakaba Belag mit einem 1,5 mm Schwamm und anatomischem Griff. In Blisterverpackung. ITTF-zugelassen.

**T4943**

**Stück 57.–**



**Joola® Tischtennisschläger HIT**

Beginner-Schläger. Beidseitig mit Noppen-Innenbelag auf 1,5 mm Schwammunterlage. Griff gerade.

**T9901**

**Stück 12.–**



**Joola® Tischtennisschläger Match**

Beidseitig mit Noppen-Innenbelag, ITTF-genehmigt, auf 1,5 mm Schwammunterlage 5-fachverleimtes Sperrholz. Griff Konkav.

**T9902**

**Stück 14.–**



**Joola® Tischtennisschläger TEAM GERMANY PREMIUM**

Schläger mit 2 mm TEACHER-Belägen, ITTF-genehmigt, Griff konkav. Ideal für den ambitionierten Spieler.

**T4952**

**Stück 28.–**



**Tischtennisschläger CLUB**

Idealer Schul- und Vereinsschläger mit ITTF-zugelassenem Belag TRAMP für optimale Ballkontrolle. Noppen innen, mit Schwamm 1,5 mm, Griff konkav.

**T4808** **Stück 10.-**



**Tischtennisschläger SCHOOL**

Idealer Schläger für den Schulsport. Noppen innen, mit Schwamm 1,5 mm, Griff konkav.

**T4807** **Stück 10.-**



**Tischtennisschläger HOBBY**

Idealer Anfänger- und Freizeitschläger. Noppen aussen, mit Schwamm 1 mm, Griff konkav, fünffach verleimtes Spezialholz.

**T4806** **Stück 8.-**



**Joola® Tischtennisschläger TWIST**

Noppen innen mit Schwamm, Griff konkav.

**T4854** **Stück 13.-**



**Joola® Tischtennisschläger TEAM JUNIOR**

Spezieller Schläger für die Kinderhand in 3-Sterne-Qualität mit 1,7 mm ITTF genehmigten TRAMP-Belägen. Kleineres Schlägerblatt und dünnerer Griff sorgen für optimales Spielgefühl im Jugendbereich. Ideal für Kinder zwischen 6-12 Jahren.

**T4923** **Stück 13.-**



**Sunflex® TT-Schläger MANDARIN SUPER LIGHT-C**

Gewichtsreduzierter TT-Schläger mit ITTF geprüfem Belag (Noppen innen). Die absoluten Neuheiten sind der Kiri-Holz Kern und das Hollow Handle. Die Gewichtsreduzierung durch diese Technologien beträgt 15% im Vergleich zu herkömmlichen Schlägern. Dies fördert Beweglichkeit der Hand-, Ellbogen- und Schultergelenke. Der Schläger ist durch die verbauten Technologien speziell für ambitionierte Kinder, Jugendliche und Spieler, die einen leichten Schläger bevorzugen, konzipiert worden. Anatomischer Griff mit Ergo Grip.

**T4953** **Stück 25.-**



**Tischtennisschläger-Set OUTDOOR**

Vier wetterfeste, leicht spielbare Schläger aus Kunststoff in vier verschiedenen Farben.

**T4949 4 Schläger** **Set 22.-**



**Joola® Tischtennisschläger BEAT**

Noppen aussen ohne Schwamm, Griff gerade.

**T4850** **Stück 7.-**



**Tischtennis-Set JOOLA FAMILY**  
Tischtennis-Set mit 4 Schlägern JOOLA Spirit und 10 Bällen (5 x weiss, 5 x orange). In praktischer Aufbewahrungstasche, die auch am Tisch befestigt werden kann.

**T4958 Set 35.-**



**Joola® Tischtennis Bälle TRAINING**  
Preiswerter Übungsball für universellen Einsatz.

**T4884 weiss, 120-er Packung Stück 56.-**



**Joola® Tischtennis Bälle MAGIC**  
Qualitätsball für vielfachen Einsatz wie Jugendarbeit oder Many-Ball-Training.

**T4932 weiss, 100-er Packung Stück 56.-**



**Tischtennis-Bälle SCHILDKRÖT T One**  
Hochwertiger harter Trainingsball, auch bestens für Schulen geeignet.

**T4924 weiss, 120-er Packung Stück 56.-**



**Joola® Tischtennis Bälle SUPER**  
Einer der meist gespielten ITTF-Bälle aufgrund seiner hohen Qualität und Langlebigkeit. Grosspackung im 72-er Karton für den Vereinsbedarf mit Preisvorteil.

**T4897 weiss, 72-er Packung Stück 140.-**



**Joola® Super-P Tischtennisball**  
Der Plastikball Super-P 40+ ist ein Tischtennisball aus hochwertigem Kunststoff. Der innovative Tischtennisball Super-P ist ein ITTF zugelassener Wettkampfball und wird ohne Zelluloid produziert.

**T4954 3-er Packung Stück 9.-**  
**T4956 6-er Packung Stück 14.-**  
**T4957 72-er Packung Stück 154.-**



**Joola® Tischtennis Bälle TRAINING**  
Hervorragende Trainingsqualität, gleichmässige Eigenschaften im praktischen und stabilen Aufbewahrungsbehälter.

**T4887 weiss, 144-er Eimer Stück 70.-**

## Tischtennis Zählgeräte



**Anzeigetafel ALLROUND**  
Kunststoffanzeigetafel, zusammenklappbar. Spielstandanzeige 0 - 99, Zahlen 20 cm hoch, Satzanzeige 0-9, Zahlen 12 cm hoch, T für Time-Out, einseitig ablesbar.

**T4844 Stück 66.-**



**Joola® Zählgerät TIME OUT**  
Praktische Kunststoff-Ausführung, zusammenlegbar, dadurch platzsparend und unempfindlich gegen Beschädigung. Zahlen 0 - 30 mit Satzanzeige.

**T4885 Stück 58.-**



**Zählgerät FLIP**  
Sehr robuste Zähltafel. Zusammenklappbar mit Verriegelungsmechanismus. Ziffern von beiden Seiten ablesbar. Zahlen von 0 - 36, mit Satzanzeige von 0 - 5.

**T4895 Stück 57.-**



**SOFT-TT-Übungsball**

weich und elastisch, aus erstklassigem Schaumstoff gefertigt, 12er Pack.

**G4002 Ø 3,8 cm, 2 g**

**Stück 11.-**



**Schildkröt® Tischtennisbälle Avantgarde 3\***

Selektierte Qualität für fortgeschrittenes Freizeitspiel und intensives Training.

**T4925 weiss, 3-er Packung**

**Stück 6.-**



**Kübler Sport® Tischtennisbälle**

Gute Trainingsqualität, gleichmässige Eigenschaften. Bälle weiss, Ø 40 mm. In praktischer Aufbewahrungstasche, ideal für den Einsatz in Schule und Verein.

**T4988 weiss, 144-er Tasche**

**Stück 66.-**



**Tischtennis Bälle DOUBLE-CIRCLE**

Original chinesischer Trainingsball ideal für Schul- und Vereinssport, Ø 40 mm. 6 Stück in Faltschachtel.

**T4912 weiss, 6-er Packung**

**Stück 4.-**

**T4913 orange, 6-er Packung**

**Stück 4.-**



**Tischtennisball Joola Spin**

Zweifarbiges Tischtennisball (weiss/orange) im Balldesign der Zukunft. Optimaler Trainingsball, der die Rotation sichtbar macht.

**T4938 12-er Packung**

**Stück 10.-**



**Schildkröt® Tischtennisbälle Jade**

Preisgünstiger und solider Ball für das Hobby- und Freizeitspiel.

**T4926 weiss, 6-er Blister**

**Stück 5.-**



**Joola® Tischtennis Bälle SELECT\*\*\***

Selektierte Qualität für Vereins- u. Hobby-Sportler.

**T4874 weiss, 3-er Packung**

**Stück 6.-**



**Joola® Tischtennis Bälle TRAINING**

Trainingsball in der 12-er Blisterpackung mit Top Qualität zum erschwinglichen Preis.

**T4931 weiss, 12-er Packung**

**Stück 9.-**



**Joola® Tischtennis Bälle ROSSKOPF CHAMP**

Preiswerter Hobby-Ball für gehobene Ansprüche.

**T4880 weiss, 6-er Packung**

**Stück 5.-**

**T4896 orange, 6-er Packung**

**Stück 5.-**



**Joola® Tischtennisbälle OUTDOOR**

Spezieller Outdoor Tischtennisball mit erhöhtem Gewicht (ca. 41%) für optimale Flugeigenschaften bei dem Spiel im Freien, auch bei Wind. Ø 40 mm.

**T4916 weiss, 3-er Packung**

**Stück 7.-**

**T4917 weiss, 6-er Packung**

**Stück 10.-**



**Joola® Tischtennis Ball Set 3/2/2**

7 Bälle in 3 unterschiedlichen Grössen (Normal, Jumbo, Elefant) und verschiedenen Farben.

**T4937**

**Set 8.-**



**Joola® Tischtennis Ball Set FAN**

9 bunte Bälle mit Aufdruck von Spieler-Motiven.

**T4936**

**Set 9.-**

# Badminton, Faust- und Prellball



## Badmintonracket WIBA POWER 850

Ideales Carbon-Racket für den Schulsport.

- Carbonschläger mit Alu-Kopf
- Gewicht ca. 95g
- klassische Kopfform
- inside T-Joint
- haltbare Lawntex Saitec

02728

Stück 24.–

## Badmintonset WIBA POWER 850

Inhalt bestehend aus:

- 18 Rackets WIBA POWER 850
- 18 Shuttles (3 Rollen) Mavis 350, gelb, mittlere Geschwindigkeit (blau),
- 1 Rackettasche.

02738

Set 494.–



## Badmintonracket WIBA POWER 970

Ideales Carbon-Racket für den Schulsport mit schwarzem Design

- Carbonschläger mit Alu-Kopf
- Gewicht ca. 95g
- isometrische Kopfform
- inside T-Joint
- haltbare Lawntex Saite

02730

Stück 24.–

## Badmintonset WIBA-POWER 970

Inhalt bestehend aus:

- 18 Rackets WIBA POWER 970
- 18 Shuttles (3 Rollen) Mavis 350, gelb, mittlere Geschwindigkeit (blau),
- 1 Rackettasche.

02740

Set 494.–



## Badmintonracket WIBA POWER 1000

Erstklassiges Schulsport 100% Graphite-Racket mit gelbem Design.

- 100% Graphite
- leicht und flexibel
- Gewicht ca. 90g
- isometrische Kopfform
- haltbare Lawntex Saite

02732

Stück 39.–

## Badmintonset WIBA-POWER 1000

Inhalt bestehend aus:

- 18 Rackets WIBA POWER 1000
- 18 Shuttles (3 Rollen) Mavis 350, gelb, mittlere Geschwindigkeit (blau),
- 1 Rackettasche.

02742

Set 749.–



## Badmintonracket VICTOR ST 1650

Sehr robust und haltbar, ideal als Einsteigerschläger, auch für Freizeit oder Schule.

- Racket aus gehärtetem Stahl
- Gewicht: ca. 115 g
- Klassische Kopfform
- Max. Besaitung: ca. 8 kg
- Saite: Lawntex String

02750

Stück 13.–

## Badmintonset VICTOR ST 1650

Inhalt bestehend aus:

- 18 Rackets VICTOR ST 1650
- 18 Shuttles (3 Rollen) VICTOR Nylon 500, weiss, mittlere Geschwindigkeit (blau)
- 1 Rackettasche.

02760

Set 340.–



## Badmintonracket VICTOR AL 2200

Der Schulsport-Klassiker sehr stabil und leicht.

- Racket aus Alu/Stahl
- Gewicht: ca. 98 g
- isometrische Kopfform
- Max. Besaitung: ca. 9 kg
- Griffstärke: G4
- Saite: ASHAWAY Rally 21
- Ösen Anzahl: 72 (Besaitungsschema)
- Aerodynamic shape

02751

Stück 24.–

## Badmintonset VICTOR AL 2200

Inhalt bestehend aus:

- 18 Rackets VICTOR AL 2200
- 18 Shuttles (3 Rollen) VICTOR Nylon 500, weiss, mittlere Geschwindigkeit (blau),
- 1 Rackettasche.

02761

Set 468.–



## Badmintonracket VICTOR AL 3300

Haltbares und leichtes Racket für den Hobbyspieler und Schulbereich, in One-Piece-Optic.

- Racket Alu/Stahl
- Gewicht: ca. 98 g
- isometrische Kopfform
- Max. Besaitung: ca. 9 kg
- Griffstärke: G4
- Saite: ASHAWAY Rally 21
- Ösen Anzahl: 72 (Besaitungsschema)
- One piece optic

02752

Stück 28.–

## Badmintonset VICTOR AL 3300

Inhalt bestehend aus:

- 18 Rackets VICTOR AL 3300
- 18 Shuttles (3 Rollen) VICTOR Nylon 500, weiss, mittlere Geschwindigkeit (blau),
- 1 Rackettasche.

02762

Set 536.–





**Badmintonracket  
YONEX Gr. 340**

Das preisgünstige Racket der Basic Serie ist besonders für Schulen und für draussen geeignet. Stabil, haltbar und leicht zu spielen.

- Aluminium-Rahmen
- Stahl-Schaft

**02780** **Stück 25.-**

**Badmintonset  
YONEX Gr. 340**

Inhalt bestehend aus:

- 18 Rackets YONEX Gr. 340
- 18 Shuttles (3 Rollen) Mavis 350, gelb, mittlere Geschwindigkeit (blau)
- 1 Rackettasche.

**02790** **Set 515.-**



**Badmintonracket  
YONEX MP 2**

Standardracket für den Schulsport mit Aluminiumkopf und Stahlschaft, vereint durch das metallene T-Stück. Saite läuft direkt auf dem Rahmen (Muscle-Power-Technologie) Bespannt mit sehr guter Yonex-Saite, inkl. Rackethülle.

- Flex: Stiff
- Balance: Ausgeglichen
- Aluminium-Rahmen
- Stahl-Schaft
- Gewicht: 95-99 g

**02781** **Stück 37.-**

**Badmintonset  
YONEX MP 2**

Inhalt bestehend aus:

- 18 Rackets YONEX MP 2
- 18 Shuttles (3 Rollen) Mavis 350, gelb, mittlere Geschwindigkeit (blau)
- 1 Rackettasche.

**02791** **Set 745.-**



**Badmintonracket  
YONEX MP 5**

One-piece-Racket mit Alukopf und Stahlschaft vereint unter dem Lack zu einem Stück. Saite läuft direkt auf dem Rahmen (Muscle-Power-Technologie). Erstklassige Qualität, bespannt mit sehr guter Yonex-Saite, inkl. Rackethülle.

- Flex: Steif
- Balance: Ausgeglichen
- Aluminium-Rahmen
- Stahl-Schaft
- Gewicht: 95-99 g

**02782** **Stück 54.-**

**Badmintonset  
YONEX MP 5**

Inhalt bestehend aus:

- 18 Rackets YONEX MP 5
- 18 Shuttles (3 Rollen) Mavis 350, gelb, mittlere Geschwindigkeit (blau)
- 1 Rackettasche.

**02792** **Set 1'040.-**

**Alle Racket auch im Set lieferbar**



**VICTOR NYLONSHUTTLE 500**

Trainings- und Centerball, Geschwindigkeit Medium. Extrem preiswert bei dieser konstanten Qualität. Völlig neu konzipierter Ball mit neuartigem, langlebigem Korkmaterial. 6-er Rolle.

**02770 medium** **Rolle 9.-**



**YONEX Mavis 350 gelb**

Der Mavis 350 ist der meistverkaufte Nylonshuttle der Welt. (idealer Trainingsshuttle). Gelbe Farbe für hellen oder diffusen Spielhintergrund. 3 Standardgeschwindigkeiten. Wir empfehlen für die Schulen die mittlere Geschwindigkeit (blau=medium). 6-er Rolle.

**02800 grün (=slow)** **Rolle 17.-**

**02801 blau (=medium)** **Rolle 17.-**

**02802 rot (=fast)** **Rolle 17.-**



**YONEX Mavis 350 weiss**

Der Mavis 350 ist der meistverkaufte Nylonshuttle der Welt. (idealer Trainingsshuttle). Gelbe Farbe für hellen oder diffusen Spielhintergrund. 3 Standardgeschwindigkeiten. Wir empfehlen für die Schulen die mittlere Geschwindigkeit (blau=medium). 6-er Rolle.

**57840 grün (= slow)** **Rolle 17.-**

**57841 blau (= medium)** **Rolle 17.-**

**57842 rot (= fast)** **Rolle 17.-**



**Badminton-Rackettasche**

Tasche für 18 Rackets

**03280** **Stück 34.-**



**Badmintonrackethalter**

zum Aufhängen von 12 Badminton-Rackets.

**05799** **Stück 50.-**

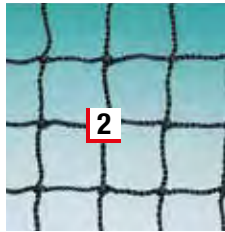

**1 Badminton-Turniernetz „Champion“**

Netz 6.02 m lang, aus ca. 1,2 mm starkem Polypropylen, hochfest, Maschenweite ca. 18 mm, Farbe schwarz.

**56762** **Stück 58.-**

**2 Badminton-Turniernetz „Perfect“**

Netz 6.02 m lang, aus ca. 1,8 mm starkem Polypropylen, hochfest, Maschenweite ca. 18 mm, Farbe schwarz.

**56761** **Stück 68.-**

**Badminton-Langnetz**

Netz aus ca. 1,2 mm starkem Polypropylen, hochfest, Maschenweite ca. 18 mm, Farbe schwarz.

**01111 Länge nach Mass** **per Meter 14.-**

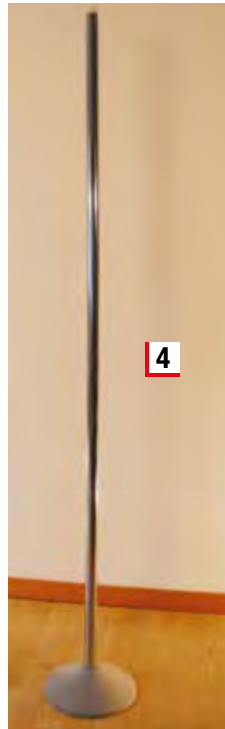

**4 Badminton-Stützpfosten fix**

ideal für lange Badmintonnetze.

☛ **01052 155cm** **Stück 90.-**  
 ☛ **01054 140 cm** **Stück 90.-**

**5 Badminton-Stützpfosten verstellbar**

140 - 250 cm, ideal als Stützpfosten für lange Badminton-, oder Volleyballnetze.

☛ **01053** **Stück 225.-**

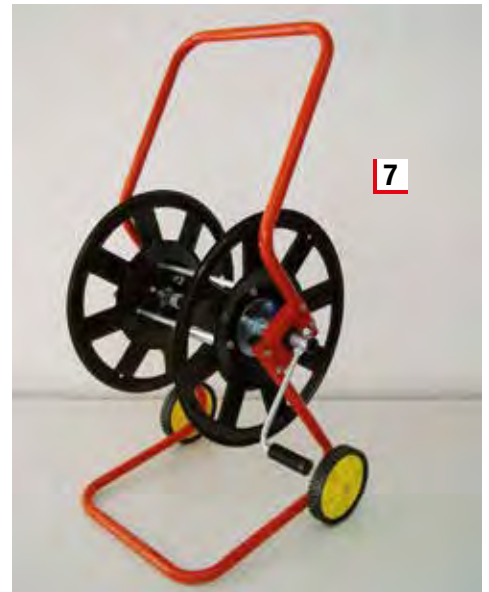

**6 Flaschenzug zu Spannen von Netz**

für lange Volley-, oder Badmintonnetze.

☛ **01055** **Stück 88.-**

**7 Netzhassel fahrbar**

zum Aufrollen von langen Volley-, oder Badmintonnetzen.

☛ **01070** **Stück 240.-**

**3 Wandschiene**

mit 2 stufenlos höhenverstellbaren Klapphaken.

☛ **01080 180 cm lang** **Stück 225.-**  
 ☛ **01081 250 cm lang** **Stück 255.-**



**Victor® Badmintonschläger STARTER**

Schaftloser Schläger mit tropfenförmigem Aluminiumkopf und haltbarer Lawntextbesaitung sowie verkürztem speziell auf Kinderhände zugeschnittenen Griff. Optimaler Einstiegsschläger für unsere kleinen Anfänger. ca. 90 g.

Länge: 43 cm / Alter: 4 - 6 Jahre.  
**D9730** **Stück 15.-**

**Victor® Badmintonschläger ADVANCED**

Kinderschläger mit stark verkürztem Schaft. Tropfenförmiger Kopf mit haltbarer Lawntextbesaitung für eine erhöhte Trefferquote. Kürzerer Griff gewährleistet optimales Handling. Grosser Spassfaktor. ca. 93 g. Länge: 53 cm / Alter: 6 - 7 Jahre

**D9731** **Stück 17.-**

**Victor® Badmintonschläger TRAINING**

Kinderschläger - verkürzter Schaft tropfenförmiger Kopf mit haltbarer Lawntextbesaitung sorgt durch seine spezielle Kopfform für ein leichteres Treffen des Balls. ca. 99 g. Länge: 58 cm / Alter: 7 - 9 Jahre.

**D9732** **Stück 18.-**

**Victor® Badmintonschläger PRO**

Stahl-Aluminiumschläger mit klassischer Kopfform und originaler Länge. Basierend auf bewährten VICTOR Produkten, die sich im Schulsport etabliert haben. Mit haltbarer Lawntextbesaitung. ca. 102 g. Länge: 66 cm

**D9733** **Stück 19.-**



**Badmintonpfosten 155 cm**  
aus Aluminium für Netzhöhe 155 cm, Pfosten für Bodenhülse mit Ø 107mm, Netz spannbar mit Seilklemme.

☛ **01050 155cm** **Paar 398.-**



**Badmintonpfosten SUPERCUP**

freistehend, rollbar, mit schwerem Stahlgewichtsteil entsprechend den Richtlinien des IBF, Netzhöhe teleskopartig einstellbar zur Justierung der vorgeschriebenen Netzhöhe von ca. 155 - 170 cm. Gewichtsteil mit grossen Rollen und bodenschonenden Gummipuffern. Komplett mit Spanngurt, ohne Netz. Gewicht ca. 80 kg.

☛ **D1731** **Stück 715.-**

**Zusatzgewicht für Pfosten SUPERCUP**

Erhöhung des Standgewichtes um ca. 30 kg auf 110 kg. Einfach anzubringen, ideal für Mehrfachspielfelder.

☛ **D1733** **Stück 225.-**



**Victor® Badminton-Spielpfosten**

BWF geprüfter Badminton-Spielpfosten mit Gewichtplatte und Rollen für schnellen Auf- & Abbau. Material: pulverbeschichtetes Stahl, Masse: 155 x 67 x 67 cm, Gewicht ca. 50 kg.

☛ **D1737 fahrbar** **Stück 685.-**

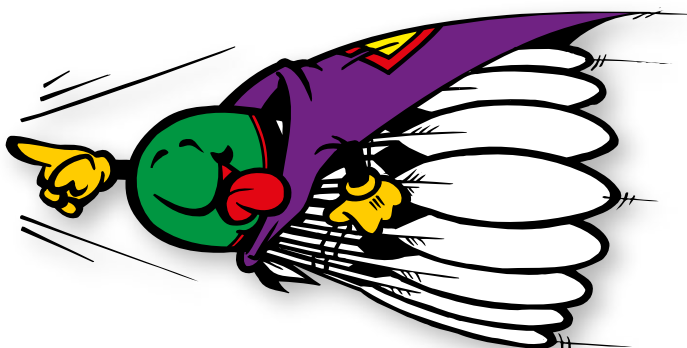

**Badmintonpfosten CUP**

freistehend, rollbar, mit schwerem Stahlgewicht, Netzhöhe teleskopartig einstellbar zur Justierung der vorgeschriebenen Netzhöhe von ca. 155 - 170 cm. Gewichtsteil mit grossen Rollen und bodenschonenden Gummipuffern. Komplett mit Spanngurt, ohne Netz. Gewicht ca. 45 kg.

☛ **D1730** **Stück 598.-**

**Zusatzgewicht für Pfosten CUP**

Erhöhung des Standgewichtes um ca. 30 kg auf 75 kg. Einfach anzubringen, ideal für Mehrfachspielfelder.

☛ **D1732** **Stück 225.-**





**Speedminton® Set SCHULE**

Set bestehend aus 10 Speedminton® SCHOOL Rackets (5x rot, 5x blau), 10 Match Speeder®, 10 Fun Speeder®, 10 Heli Speeder®, 40 Cones, 1 Sporttasche, Spielanleitung.

**D6917** **Set 405.-**

**Speedminton® SCHOOL Racket**

Speedminton® Schulracket aus Aluminium, schwarz/rot. Ideal für Schulen, Vereine und grosse Gruppen. 175g, 12 kp Bespannungshärte.

**D6916** **Stück 27.-**



**Speedminton® Set S600**

Set bestehend aus 2 S600-Speedrackets aus Aluminium, 3 Speeder® (1 FUN, 1 MATCH, 1 NIGHT), einem Windring für mehr Stabilität, 2 Speedlights zum Speeden bei Dunkelheit oder Dämmerung, Tasche mit verstärktem Schultergurt und 1 Spielanleitung.

**D6921** **Set 74.-**



**Speedminton® Set S700**

Set bestehend aus 2 Speedrackets S700 aus gehärtetem Aluminium, mit Mega Power Zone, 5 Speeder® (1 FUN, 1 CROSS, 1 NIGHT sowie 2 MATCH), einem Windring für mehr Stabilität und 4 Speedlights zum Speeden im Dunkeln. Inkl. Easy Court Basic, transportables Spielfeld aus rotem Gurtband inklusive 8 Heringen Speedlights zum Speeden im Dunkeln. 1 X-Settasche mit Schultergurt und Spielanleitung.

**D6922** **Set 102.-**



**Speedminton® JUNIOR-Set**

Set bestehend aus 2 Junior Rackets aus gehärtetem Aluminium (Farbe gelb-orange-schwarz), isometrischer Schlägerkopf: Vergrössert die Trefferfläche auf dem Schläger, 2 FUN Speeder®, in 3/4 Hülle mit Schultergurt, Spielanleitung.

**D6913** **Set 54.-**



**Speedertube Mixpack**

Das Set besteht aus:

- 1 Fun (kürzere Distanzen)
- 3 Match (mittlere Distanzen)
- 1 Night (zum Speeden bei Nacht)
- 2 Windringe

**D6897** **Rolle 21.-**



**Speedertube FUN**

5 FUN-Speeder® - der etwas langsamere und leichtere Speeder® bis zu 260 km/h. Ideal für erstes Training und kürzere Distanzen von 12-17 m.

**D6918** **Rolle 21.-**



**Speedertube CROSS**

5 CROSS-Speeder® - der neue ultimative Outdoor-Speeder® für grosse Distanzen, maximale Windstabilität und ultimativen Fun. 1 Windring inklusive.

**D6919** **Rolle 21.-**



**Speedertube Match**

Wettkampfball für Distanzen von 15-23 m, bis 290 km/h schnell. 1 Dose mit 5 Stück und 2 Windringe.

**D6892** **Rolle 21.-**



**Speedertube HELI**

2 HELI Speeder® - der neue Speeder® für kurze Distanzen (6-8m). Ideal für Schulen und Kinder.

**D6920** **Rolle 9.-**



**Korbballständer in Bodenhülse**

aus verzinktem Stahlrohr zum Einstellen in Bodenhülse, inkl. verstellbarem Ring und Netz.  
☛ 03050 **Stück 449.-**

**Bodenhülse aus Stahl**

mit höhenverstellbarem Kopf, inkl. Kunststoffdeckel.  
☛ 02300 **Stück 165.-**

**Korbballständer freistehend**

aus verzinktem Stahlrohr, inkl. verstellbarem Ring mit Netz.  
☛ 03055 **Stück 498.-**

**Korbball IVORY Team**

Neuer Matchball für Spitzenkorbball, entspricht den offiziellen Vorschriften.  
03060 **Stück 56.-**

**Bodenhülse zum Einbetonieren**

in den Boden, passend für Pfosten 40 x 40 mm, Einstecktiefe 30 cm.

**D1512 Stück 43.-**

**Deckel zu Bodenhülse**

aus Stahl, feuerverzinkt, flach, passend zu Bodenhülse D1512 und D1511

☛ 02325 **Stück 28.-**

**Steckhülse einzeln**

zum Einschlagen in den Rasenboden, feuerverzinkt. Für Spielpfosten mit 40 x 40 mm-Querschnitt. Einstecktiefe 30 cm.

**D1511 Stück 74.-**

**Deckel zu Bodenhülse**

aus Stahl, feuerverzinkt, flach, passend zu Bodenhülse D1512 und D1511

☛ 02325 **Stück 28.-**

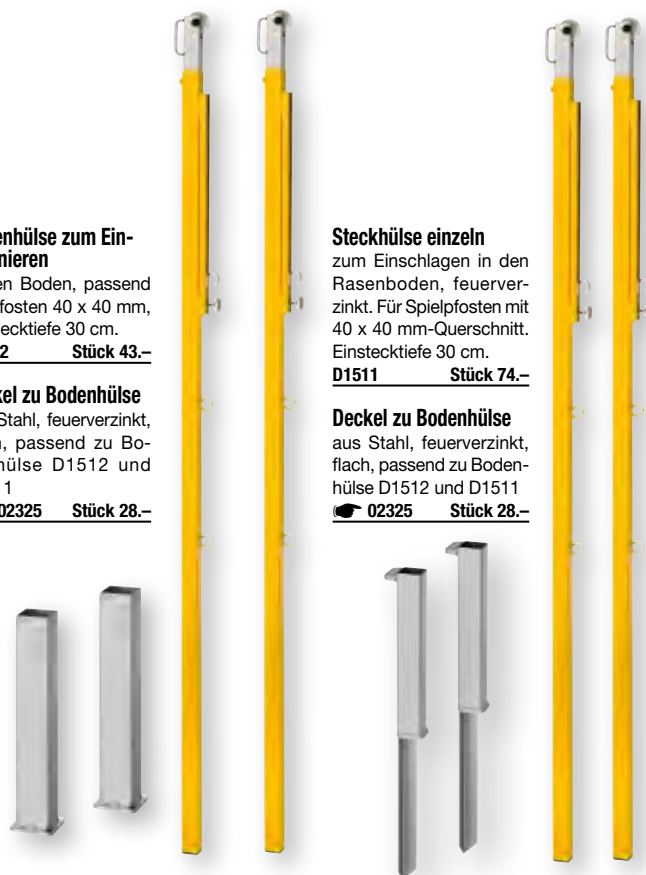

**Faustballständer für Rasenplätze**

zum freien Aufstellen auf Rasenboden ohne Verwendung von Spannleinen. Pfostenhalterung in stabiler verzinkter Steckhülse zum Einschlagen in den Boden, ohne Band, problemloser und schneller Auf- und Abbau. Stahlteile nicht rostend behandelt. Komplett mit verzinkter Steckhülse.

☛ **D1510 Paar 406.-**

**Faustballständer für Hartplätze**

aus Stahlrohr 40 x 40 mm, stufenlose Verstellung von 160 - 202 cm, mit Leinenführungsrolle und Befestigungsöse für Faustballband, inkl. Bodenhülsen.

☛ **D1513 Paar 350.-**

**Adapter**

für Faustballständer, passend für vorhandene Bodenhülsen (bitte Masse der Bodenhülsen angeben).

☛ **D1514 Stück 186.-**



**Faustball-Leine**

aus 5 mm starker Nylonkordel geflochten, im Abstand von 20 cm weiss-leuchttrot abgesetzt (verschiedene Kontrastfarben zum Einsatz je nach Lichtverhältnissen), an beiden Enden mit Schlaufen, 21 m lang.

**D1477 weiss-leuchttrot Stück 43.-**



**Faustball-Gurtband**

Netzband für Faustball, rot-weiss, mit Endlosschnur.  
**D1467 Stück 122.-**

**Faustballband Hawe**

Für den Hallengebrauch nach neuester Vorschrift, aus winddurchlässigem Polyethylengewebe. Bandbreite 5 cm, Länge 19,8 m + je 0,5 m Spanngurte und -schieber zur präzisen Verspannung.  
**D1480 rot-weiss Stück 122.-**

# Hockey, Base-, Tchouk- und Funball

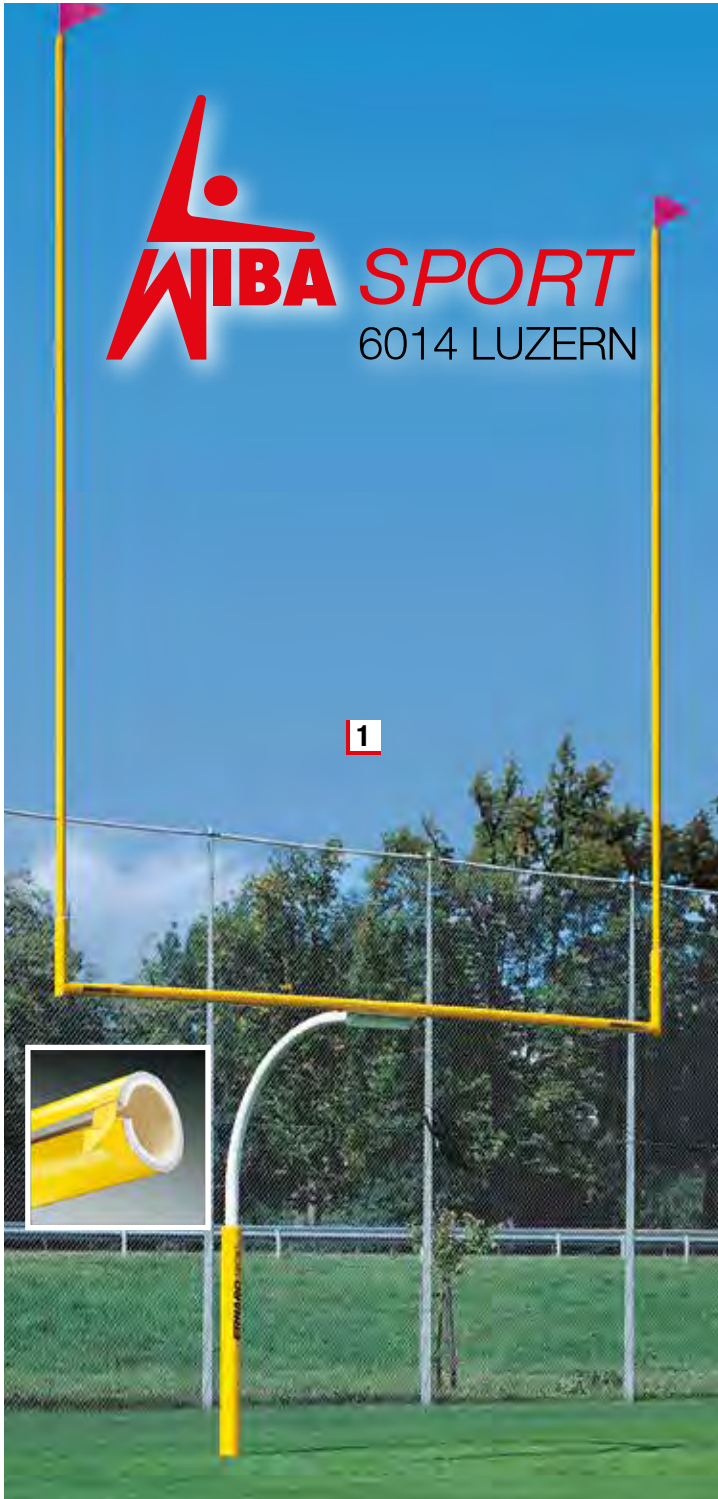

1

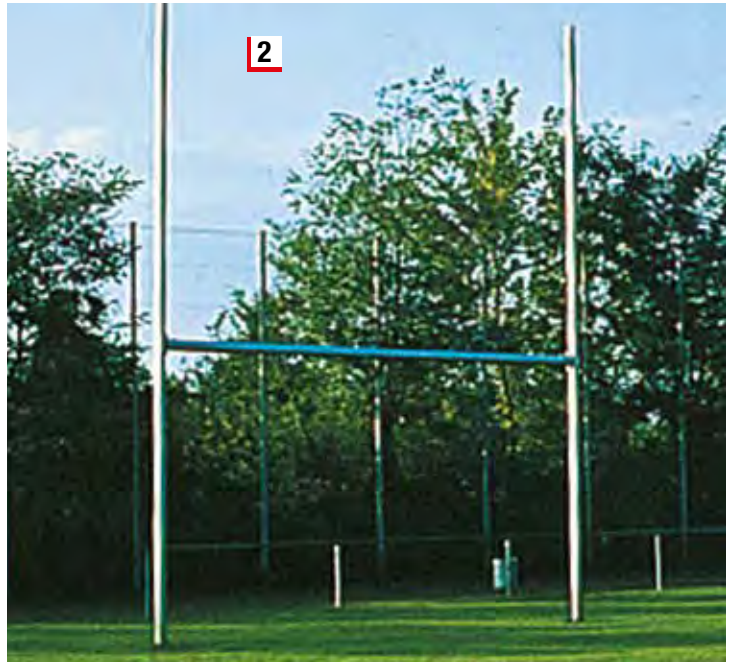

2

## 1 American Football -Tor

Basis-Pfosten in Stahlrohr- Konstruktion, Querlatte in 305 cm Höhe und Torpfosten (abnehmbar) aus Aluminium-Profil von 305 bis 915 cm, lichte Weite 564 cm, nach den neuesten NCAA-Regeln. Leichter Auf- und Abbau durch Schraub- und Steckverbindungen.

☛ 51004 zum Aufdübeln Stück 3'062.-  
☛ 51005 für Bodenhülse Stück 3'070.-

## 2 Rugby-Tor

Stangen aus 100 x 120 mm Aluminium-Ovalprofil mit Verbindungselementen aus Aluminium. Die Masse entsprechen den Regeln des International Rugby Board: Der Abstand der Stangen zueinander beträgt 560 cm, der Bodenabstand der Querstange 300 cm. Bodenhülsen 80 cm lang.

☛ 56009 Stück 1'510.-



## Flag Football-Set

Ist die kontaktlose Variante des American Football. Ein gut hörbares Geräusch beim Abziehen der Flaggen erleichtert es dem Schiedsrichter und den Zuschauern den Überblick zu behalten. Flag-Football ist eine tolle Abwechslung im Schulsport. Es kann nach den Regeln des Football gespielt werden. Anstatt des Körpereinsatzes wird dem Gegner eine Fahne abgezogen. Auch als Trainingseinheit (Kondition/Ausdauer) im Mannschaftssport in abgewandelter Spielvariante als Ausgleich einzusetzen. 1 Satz besteht aus 5 Gürteln Länge 110 cm, mit 10 Fähnchen in einer Farbe im Aufbewahrungsbeutel und Spielanleitung. 50% Polyester, 50% Polypropylen.

- Im Aufbewahrungsbeutel
- Gürtel mit Klettverschluss
- Farblich getrennt bestellbar
- Hochwertiges Material

U4706 rot Set 26.-

U4707 gelb Set 26.-



## Rugbyball

aus wetterfestem Synthetikleder mit Polyesterlaminaten, handgenäht. Gr. und Gewicht nach Vorschrift.

D6028 Gr. 5 Stück 26.-



## Mini-Rugbyball

Spiel- und Trainingsball, Synthetikleder, aus 4 Teilen handgenäht.

D6035 Stück 14.-

## Multi-Spielfosten



### 1 Spielfosten A

Fahrbarer Spielfosten mit schwerem Guss-eisenfuss, Schieber mit Haken für Netzbe-festigung.

☛ 18053

Stück 1'390.-

### 2 Multi-Spielfosten B

Fahrbarer Spielfosten mit schwerem Guss-eisenfuss, Schieber mit Flaschenzugspanner.

☛ 18054

Stück 1'530.-

### Multi-Spielfosten für:

Volleyball\* (Herren, Jugend bis 16 Jahre, Damen, Schüler bis 14 Jahre), Faustball, Indiaca, Ball/Scheibe über die Schnur, Badminton/Federball, Ringtennis/Wurfscheibentennis, Tennis, Fussballten-nis, Speckbrett, Kindertennis, Ball oder Scheibe unter der Schnur.



### Transportachse

für den Einsatz im Aussenbereich, mit grossen luftbereiften Rädern (Ø 40 cm) mit je 2 starken Ringschrauben zur Befestigung am Gussgewichtsblock (diese Transportrollen sind bei Ge-brauch in der Turnhalle nicht nötig).

☛ 18052

Stück 220.-



### Multi-Spielfosten Set

Spielfosten-Set komplett bestehend aus Spielfosten A und B (18053 und 18054).

☛ 18055

Paar 2'920.-



### Basketballbrett mit Ausleger

Verzinkter Ausleger aus Stahl-rohr, zum Anschrauben an Multi-spielfosten, mit GFK-Brett 100 x 75 cm (59145), Korb (59441) und weissem Nylonnetz (59491).

☛ 02058

Stück 448.-

Superstandfest und sicher durch hohes Gewicht von ca. 130 kg (mit Transportachse sogar ca. 140 kg) !

Jederzeit und überall sofort einsetzbar für alle Schnur- und Netzspiele, als Hochsprungständer.

Freistehende fahrbare Universal Spielfosten für alle bekannten Netz- und Schnurspiele. In der Halle und im Freien einsetzbar, auch als Hochsprungständer zu verwenden. Besonders schwere und standfeste Konstruktion. Basis in schwerer Gusseisen-aus-führung. Spielsäule 260 cm hoch aus Alu-Profil 80 x 80 mm. Die Flaschenzug-Spannvorrichtung (bei Art. 18054) ist ideal für schnelle Netzhöheneinstellung. Für den komfortablen Transport in der Halle sorgen grosse Fahrrollen an der schweren Gusseisenbasis.

### Minibasketpfosten fahrbar komplett

Aluminiumpfosten 80 x 80 mm mit fahrbarem Gegengewicht inkl. GFK Brett 100 x 75 cm (59145), roter Korb (59441) und weisses Nylonnetz (59491)

☛ 02060

Stück 1'946.-

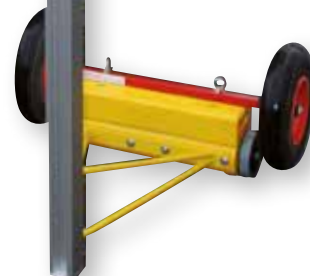

## Tchoukball



### Spielregeln

Um mit dem Spiel „Tchoukball“ beginnen zu können wird folgendes benötigt :

- 1 Spielplatz von ungefähr 15x26m
- 1 Tchoukball
- 2 Mannschaften von je 7 Spielern/Spielerinnen
- 2 Tchoukballrahmen

### Und so wird gespielt !

Um einen Punkt zu gewinnen, muss sich die angreifende Mannschaft den Ball zuspielen und so auf den „Tchoukballrahmen“ werfen, dass der Ball beim Rückprall auf den Boden springt bevor in die Gegenmannschaft fangen kann.

#### „Original“ Tchoukballrahmen X500

Dieser Rahmen erfüllt alle Empfehlungen des Internationalen Tchoukballverbands.

☛ 05500 mit Vignette

Stück 550.-

#### Tchoukball

Durch seine unvergleichbare Oberfläche hat man mit dem Tchoukball „team spirit“ eine ausgezeichnete Beherrschung des Balls und einen angenehmen Kontakt. Ebenfalls geeignet für andere Sportarten wie Handball, usw.

05550 Gr. 0 Mini

Stück 39.-

05551 Gr. 1 Kinder

Stück 39.-

05552 Gr. 2 Jugend, Damen

Stück 45.-

05553 Gr. 3 Herren

Stück 52.-

#### Taktiktafel Tchoukball

Hilft den Spielern und den Schülern die schwierigeren Übungen schnell zu verstehen.

05560 25 x 40 cm

Stück 51.-

Faltprospekt mit Informationen über Tchoukball Format A4 mit Grundspielregeln, Spielerklärung, Bilder. Erhältlich auf deutsch und französisch.

#### Tchoukball-Ersatzmaterial

Wir können Ihnen das gesamte Ersatzmaterial liefern: Ersatznetz, Gummikabel, Kabelhaken, usw.

05505 Ersatznetz

Stück 265.-

05510 Kabelhaken 10-er Set

Set 12.-

05520 Gummikabel rot

Stück 20.-

05521 Gummikabel weiss

Stück 20.-

05530 Fussbodenschoner

Stück 9.-

#### Tchoukballset komplett

- 2 Tchoukballrahmen << X500 >>
- 3 Bälle Tchoukball Gr. 0
- 3 Bälle Tchoukball Gr. 1
- 20 Markierkegel (zum abgrenzen des Spielfelds)

☛ 05590

Set 1'285.-



# Funball



**WIBA SPORT**  
6014 LUZERN



### Funball-Tor Indoor

180 x 120 cm, vollverschweisst, aus rundem Aluminium-Profil Ø 60 mm. Die Verbindung Latte/Pfosten besteht aus starken 90° Aluminiumguss-Bogen. Netz 3 mm stark aus PP, Maschenweite 45 mm, Farbe schwarz. Diese Tor ist für diverse Sportarten geeignet.

☛ 04690 orange lackiert **Stück 530.-**

### Netz zu Funball-Tor

180 x 120 cm, Maschenweite 45 mm, Schnurstärke 3 mm, PP, schwarz.

☛ 04695 **Stück 130.-**

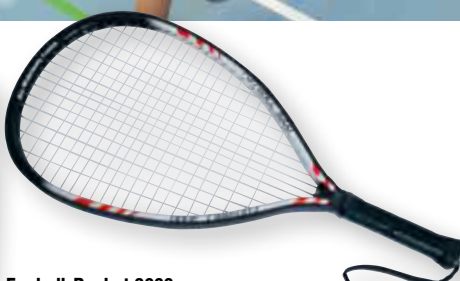

### Funball-Racket 3000

Allround-Racket 50 cm mit Sicherheitsband. Hochwertiger Alu-Hohlprofilrahmen mit robuster Besaitung und Rahmenschutz versehen.

☛ 04660 **Stück 39.-**

### Handschlaufe

zu Funball-Racket 3000

☛ 04666 **Stück 5.-**

### Griffband

zu Funball-Racket 3000

☛ 04667 **Stück 5.-**

### Rahmenschutz

zu Funball-Racket 3000

☛ 04668 **Stück 8.-**



### Funball-Ball Ø 10 cm

Softball aus Schaumstoff mit doppelter PU-Beschichtung

☛ 04680 rot **Stück 9.-**

☛ 04681 gelb **Stück 9.-**



### Funball 8-er Set

bestehend aus:

- 8 Funball-Racket 3000,
- 8 Funball-Bälle (4 x rot und 4 x gelb)

☛ 04670 **Set 384.-**



### Funball-Tor-Transportwagen

☛ 04403 für 2 Funball-Tore **Stück 518.-**

☛ 04405 für 4 Funball-Tore **Stück 528.-**



### Kombi-Tor-Transportwagen

zum Aufhängen von 2 Unihockeytoren 160 x 115 cm auf der einen Seite und 2 Funball-Tore 180 x 120 cm auf der anderen Seite. Sehr platzsparende Variante zum Versorgen von 4 Toren!

☛ 04410 **Stück 555.-**



### Funball 16-er Set

bestehend aus:

- 16 Funball-Racket 3000
- 16 Funball-Bälle (8 x rot und 8 x gelb)
- 1 Tasche

☛ 04671 **Set 826.-**

### Funball 24-er Set

bestehend aus:

- 24 Funball-Racket 3000
- 24 Funball-Bälle (12 x rot und 12 x gelb)
- 1 Tasche

☛ 04672 **Set 1'210.-**

### Tasche zu Funball-Set

(L x H x B) 80 x 35 x 40 cm

☛ 04699 orange, ohne Inhalt **Stück 58.-**

## Unihockey



### Unihockeystock „Phantom Junior“

Konischer Fiberglas Schaft, Länge 87 cm (Flex27) in blau-weissem Design mit schwarzem Griffband. Offizieller Wettkampfstock.

04101 schwarz	Stück 32.-
04102 weiss	Stück 32.-

### Ersatzteile:

#### Unihockeyschaft „Phantom Junior“

04110 87 cm	Stück 21.-
-------------	------------

#### Unihockeyschaukel „Phantom Junior“

04120 schwarz	Stück 13.-
04121 weiss	Stück 13.-

### Unihockeyset „Phantom Junior“

Konischer Fiberglas Schaft, Länge 87 cm (Flex27) in blau-weissem Design mit schwarzem Griffband. Offizieller Wettkampfstock. Set bestehend aus:

- 6 Stöcke schwarz
- 4 Stöcke weiss
- 5 Bälle

04100	Set 320.-
-------	-----------



### Unihockeystock „Optimo“

Schwarzer Schaft aus Polycarbonat, Länge 95 cm.

04201 schwarz	Stück 18.-
04202 weiss	Stück 18.-

### Ersatzteile:

#### Unihockeyschaft „Optimo“

04210 95 cm	Stück 12.-
-------------	------------

#### Unihockeyschaukel „Optimo“

04220 schwarz	Stück 8.-
04221 weiss	Stück 8.-

### Unihockeyset „Optimo“

Schwarzer Schaft aus Polycarbonat, Länge 95 cm. Set besteht aus:

- 5 Stöcke schwarz
- 5 Stöcke weiss
- 5 Bälle

04200	Set 178.-
-------	-----------



### Unihockeystock „Phantom“

Konischer Fiberglas Schaft, Länge 95 cm (Flex27) in grün-weissem Design mit schwarzem Griffband. Offizieller Wettkampfstock.

04302 schwarz links	Stück 36.-
04303 weiss rechts	Stück 36.-

### Ersatzteile:

#### Unihockeyschaft „Phantom“

04310 95 cm	Stück 25.-
-------------	------------

#### Unihockeyschaukel „Phantom“

04321 schwarz links	Stück 13.-
04322 weiss rechts	Stück 13.-

### Unihockeyset „Phantom“

Konischer Fiberglas Schaft, Länge 95 cm (Flex27) in grün-weissem Design mit schwarzem Griffband. Offizieller Wettkampfstock. Set bestehend aus:

- 6 Stöcke mit schwarzer Schaufel Revolution
- 4 Stöcke mit weisser Schaufel Revolution
- 5 Bälle

04300	Set 360.-
-------	-----------



### Unihockeystock „Fireball“

Konischer Carbon Schaft, Länge 97 cm (Flex27) in Flammen Design mit schwarzem Griffband. Offizieller Wettkampfstock.

04351 schwarz links	Stück 40.-
04352 weiss rechts	Stück 40.-

### Ersatzteile:

#### Unihockeyschaft „Fireball“

04360 97 cm	Stück 27.-
-------------	------------

#### Unihockeyschaukel „Fireball“

04370 schwarz links	Stück 17.-
04371 weiss rechts	Stück 17.-

### Unihockeyset „Fireball“

Konischer Carbon Schaft, Länge 97 cm (Flex27) in Flammen Design mit schwarzem Griffband. Offizieller Wettkampfstock. Set bestehend aus:

- 6 Stöcke mit schwarzer Schaufel Competition
- 4 Stöcke mit weisser Schaufel Competition
- 5 Bälle

04350	Set 399.-
-------	-----------



**Hockeystockbehälter**

fahrbar aus Kunststoff 49 x 56 x 94 cm  
04080

Stück 175.-



**Unihockeyset X3M Campus Schulset Fibre**

Länge 95 cm. No Grip. Schulset bestehend aus:

- 6 Stöcke grün-schwarz
- 6 Stöcke orange-schwarz

04460

Set 240.-



**Unihockeyset Campus School Flex 34**

Länge 95 cm. Offizieller Wettkampfstock mit orangem / schwarzem Schaft inkl. Griffband. Composite Stock, beidseitig spielbar.

Set bestehend aus:

- 5 blaue Stöcke
- 5 rote Stöcke

04470

Set 359.-



**Unihockey-Schutzbrille  
Protective Eyewear V1 Senior**

Farbe: gelb, inkl. Schutzdose.

04291

Stück 62.-



**Unihockey-Matchball gelocht**

Dieser IFF zertifizierte Matchball kann bei Meisterschaftsspielen und im Training eingesetzt werden.

04055 weiss

Stück 2.-

04056 gelb

Stück 2.-

04057 blau

Stück 2.-

04058 rot

Stück 2.-



**Hockeystocktasche**

Hockeystocktasche für ca. 26 Unihockeystöcke

04090

Stück 32.-



**Unihockey-Schutzbrille  
Protective Eyewear V1 Junior**

Farbe: gelb, inkl. Schutzdose.

04292

Stück 62.-



**Unihockey-Knieschoner**

Professionelle-Torhüter-Knieschoner aus durchlässigem und elastischem Neoprene.

04280 Gr. S/M

Paar 92.-

04281 Gr. L/XL

Paar 92.-



**Unihockey-Torhütermaske**

Kopfschutz aus absolut stoss- und bruchfestem Spezialkunststoff. Optimale Passform. Schutzgitter mit grossem Sichtfeld.

04260

Stück 76.-



**Torhüterhandschuhe**

Innenseite mit extradünnem echtem Leder. Oberseite mit durchlässigem Stoff. Das Handgelenk wird durch einen engverstellbaren Mechanismus ebenfalls geschützt.

04269 Gr. XS

Paar 55.-

04270 Gr. S

Paar 55.-

04271 Gr. M

Paar 55.-

04272 Gr. L

Paar 55.-

04273 Gr. XL

Paar 55.-



#### Unihockeybande Grossfeld 40 x 20 m

Offizielle IFF-Ausführung. Elemente aus Polypropylen, inkl. 2 Transportwagen, inkl. IFF-Marken.

☛ 04380 weiss Stück 7'200.-  
 ☛ 04381 schwarz Stück 7'400.-

#### Unihockeybande Kleinfeld 24 x 14 m

Offizielle IFF-Ausführung. Elemente aus Polypropylen, inkl. 1 Transportwagen, inkl. IFF-Marken.

☛ 04385 weiss Stück 4'850.-  
 ☛ 04386 schwarz Stück 4'995.-

#### Unihockeybande Umbausatz

Set zum Umbau eines Grossfelds in 2 Kleinfeldern, inkl. IFF-Marken.

☛ 04390 weiss Stück 2'719.-  
 ☛ 04391 schwarz Stück 2'795.-

**Unihockeytor „Wettkampf“**

Neueste Ausführung. IFF-geprüft, mit Vignette, offizielles Wettkampftor, 160 x 115 cm, stapelbar, inkl. Netz und Dropnetz.  
 04020 **Stück 334.-**

**Unihockeytornetz**

160 x 115 cm, Maschenweite 45 mm, Schnurstärke 2,3 mm, PP, schwarz.  
 04030 **Paar 78.-**

**Hängenetz**

160 x 115 cm, Maschenweite 45 mm, Schnurstärke 2,3 mm. Für Wettkampf vorgeschrieben.  
 04040 weiss **Paar 38.-**

**Unihockeytor „Junior“**

Offizielles Juniorentor, 120 x 90 cm, stapelbar, inkl. Netz.  
 03980 ohne Abb. **Stück 199.-**



**Kleber „Fussballspielen verboten“**

04444 2-er Set **Paar 5.-**



**Minitor**

Trainingstor (hxb) 40 x 60 cm aus pulverbeschichtetem Stahlrohr, inkl. Netz.  
 03990 **Stück 118.-**



**Unihockeytor-Wandhalter**

zum Aufhängen von 2 Unihockeytoren übereinander.  
 09220 **Paar 136.-**



**Unihockeytor-Transportwagen**

04404 für 4 Unihockeytore **Stück 528.-**  
 04402 für 2 Unihockeytore **Stück 518.-**



**Unihockey-Torwandplane**

160 x 115 cm, aus Planenstoff, mit 6 Schusslöchern. Montage mit Klettbindern.  
 04240 **Stück 102.-**



**Unihockey-Torwandplane**

Goal Booster 160 x 115 cm, aus Vinyl mit 5 Einschusslöchern.  
 04241 **Stück 65.-**

## Eis- und Streethockey-Schläger

## FELDHOCKEYTOR

### Streethockeystock VANCOUVER

Schaft aus laminiertem Buchenholz, robuste Nylon Schaufel, abriebfest und elastisch. Mit gerader Schaufel, sehr gut geeignet für Kinder bis 9 Jahre, 95 cm.

**D2399 gerade Schaufel, 95 cm** Stück 18.-  
**D2409 gerade Schaufel, 115 cm** Stück 22.-

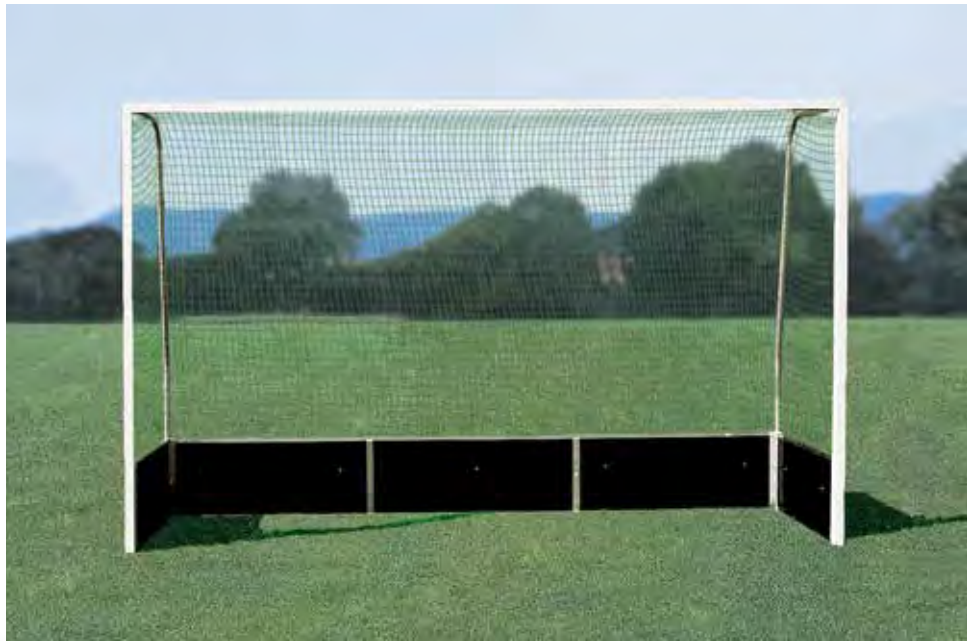

### Feldhockeytor

Gr. 3,66 x 2,14 m (B x H), Tiefe unten 1,20 m, oben 0,90 m. Nach internationaler Vorschrift. Aus stabilen Aluprofil 75 x 50 mm. Latte und Pfosten weiss einbrennlackiert, superstabil mit Banden aus mehrfach verleimten Sperrholz, wasserfest, Bandenhöhe 460 mm. Ohne Netz und Transportrollen, bitte separat bestellen.

**D5178** Stück 2'150.-

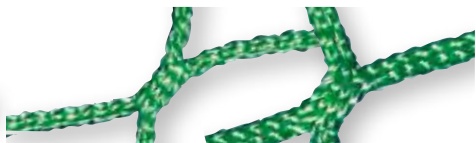

### Eis- & Inlinehockeyschläger VANCOUVER JUNIOR

Zuverlässiger Schläger in Junior-Gr. Mit laminiertem Birkenholzschaft und robusten, abriebfestem Blatt aus Nylon. Der Schläger kann auf Eis oder auf Asphalt eingesetzt werden.

**D2416 für Rechtsschuss, 125 cm** Stück 29.-  
**D2417 für Linksschuss, 125 cm** Stück 29.-  
**D2418 für Rechtsschuss, 150 cm** Stück 33.-  
**D2419 für Linksschuss, 150 cm** Stück 33.-



### Feldhockey-Tornetze

aus ca. 3 mm starkem Nylon, Maschenweite 45 mm.  
**D5181 grün** Paar 246.-

### Feldhockey-Tornetze

aus ca. 2,5 mm Polypropylen, hochfest. Maschenweite 25 mm, nach neuester Regelvorschrift.  
**D5182 grün** Paar 496.-

### Transportrollen

Mehrpreis für Transportrollen zu Feldhockey-Tor (D5178) 1 Satz á 2 Rollen (für ein Tor!) mit breiten Kunststoffrollern.  
**D5179** Set 298.-

### Hockeystock SENIOR

OUTDOOR, für Schulen und Vereine, mehrfach verleimt, moderne Kurzkeule, rutschfestes Cushion-Griffband.

**D2118 36 Zoll, leicht** Stück 21.-  
**D2119 36 Zoll, mittel** Stück 25.-  
**D2121 33 Zoll, mini** Stück 20.-

### Hockeyball ALLROUND

Englischer Kunststoffball mit glatter Oberfläche. Idealer Trainingsball für Feld- und Hallenhockey. Ø ca. 7 cm, Gewicht ca. 160 g.  
**D5291 weiss** Stück 11.-



### Hockeyball ALLROUND

Englischer Kunststoffball mit glatter Oberfläche. Idealer Trainingsball für Feld- und Hallenhockey. Ø ca. 7 cm, Gewicht ca. 160 g.  
**D5292 orange** Stück 12.-



### Wettspiel-Hockeyball Indoor

Hochwertiger Wettspielball für Hallenhockey. Ø ca. 7 cm, Gewicht ca. 160 g.  
**D5293 gelb** Stück 12.-



### Feld Hockeyball

GT Dimple Matchball. Hochwertiger Wettspielball für Feldhockey. Ø ca. 7 cm, Gewicht ca. 160 g.  
**D5290 weiss** Stück 13.-



**HALLENHOCKEYTOR**

**Zubehör  
Street-/Icehockey**



**AGS Streethockey-Ball**

Aus hochwertigem Kunststoff, AGS-Konstruktion (Active Gravity System) garantiert optimale Spieleigenschaften und Bodenhaftung für beste Ballkontakte.

**D2413** **Stück 11.-**



**Streethockey-Puck**

Ø 7 cm, gefertigt aus einer speziellen Vinyl-Mischung, ideal für glatte Flächen. Farben sortiert.

**D2411** **Stück 10.-**



**Streethockey-Ball NO BOUNCE**

Ø 7 cm, aus Spezial-Material für bestes Handling. Farben sortiert.

**D2410** **Stück 9.-**



**Hockeypuck**

ca. 7 cm Ø, Gewicht ca. 40 g.

**D1506** **Stück 5.-**



**Eishockey Puck Senior**

Schwarz, Gr. und Gewicht nach Vorschrift. Ø ca. 7,5 cm, Höhe ca. 2,5 cm

**D1505** **Stück 5.-**



**Hallenhockeytor 3 x 2 m**

aus Leichtmetall nach DIN 7897, Alu mit Holzkerneinlage, Ecken verschweisst, grosse klappbare Tornetzbügel, ohne Netz.

- ☛ **D2264 schwarz-silber** **Stück 1'280.-**
- ☛ **D2265 rot-silber** **Stück 1'280.-**
- ☛ **D2266 blau-silber** **Stück 1'280.-**



**Banden mit Kunststoffprofil auf der Spielfeldseite:**

- Geräuscharmer Rückprall des Balles
- Kein Eindrücken oder Auffasern des Holzes



**Hallenhockeybande**

aus Holz, mehrfach verleimt, auf der abgeschrägten Spielfeldseite mit eingelassener Buchenleiste, äusserst stabile und haltbare Ausführung, Unterseite mit rutschfestem Belag (schont den Hallenboden) 2 x 40 m lang, für komplettes Spielfeld, inkl. Verbindungskeilen.

- ☛ **D5105 kompletter Satz 2 x 40 kg** **Set 5'985.-**
- ☛ **D5106 Bandenteil, einzeln** **per Meter 95.-**
- ☛ **D5107 ohne Hartholzleiste** **Set 4'995.-**



**Transportwagen**

mit grossen Schwerlastrollen für Hallenhockeybandensatz (D5105 und D5107).

☛ **D5108** **Stück 582.-**



**Hallenhockey-Tornetz**

Ausladung oben 80 cm, unten 100 cm. Netz aus Polypropylen, hochfest, knotenlos, Farbe grün

- D2202 ca. 3 mm, MW 45 mm** **Paar 246.-**
- D2201 ca. 4 mm, MW 45 mm** **Paar 330.-**
- D2203 ca. 2.5 mm, MW 25 mm** **Paar 440.-**



**Hockeystock SENIOR**

INDOOR, für Schulen und Vereine, mehrfach verleimt, moderne Mulberryholzkeule, rutschfestes Cushion-Griffband.

- D2100 36 Zoll, leicht (460g)** **Stück 22.-**
- D2101 36 Zoll, mittel (560g)** **Stück 22.-**
- D2103 33 Zoll, 83 cm** **Stück 20.-**

**Baseball-Schulset**

Bestehend aus: 1 Vinyl-Base-Set, 5teilig, 1 Batting Tee 51-90 cm, 1 Teeball-Schläger aus Holz ca. 66 cm, 1 Baseballschläger aus Alu ca. 76 cm, 10 Baseball-Handschuhe 9,5" für Rechtshänder, 10 Baseball-Handschuhe 12", davon 2 für Linkshänder, 12 Teeballs und 1 Super-Sportbox.

**D7976** **Stück 738.-**



**Vinyl-Base-Set**

aus wetterfestem weissem Vinyl, 3 Bases, 1 Home Plate, 1 Pitchers Plate.

**D7920** **Set 36.-**



**SPEED TRAC Ballmessgerät**

elektronisches Radargerät zum Messen der Ballgeschwindigkeit bei z.B. Baseball, Tennis, Fussball, Hockey, etc. Die im Display angezeigten Werte sind bis zu 30 m Entfernung sichtbar. Zur Verwendung mit 6 Batterien oder mit Spezialadapter (Batterien und Adapter/Trafo im Lieferumfang nicht enthalten)

- Geschwindigkeitsmessbereich bis zu 199 km/h
- Weitwinkelmessung: 40° Breite, 60° Höhe für anliegende Bälle
- robustes Gehäuse 16,5 x 17,8 x 53,8 cm (LxBxH)
- einfache Bedienung, gut ablesbar LED-Anzeige 3-stellig
- gut geeignet für Training oder Veranstaltungen

**D7940** **Stück 412.-**



**Batting Tee**

Robuste Hartgummi-Homeplate mit höhenverstellbarem Abschlag (51 - 90 cm). Bestens geeignet für das Schlagtraining, da es das exakte Schlagen eines ruhenden Balles ermöglicht. Speziell entwickelte Ballauflage für geringsten Widerstand.

**D7915** **Stück 69.-**

**Baseball-Set Kids**

bestehend aus 1x Fanghandschuh 10" (links für Rechtshänder), 1x Baseballschläger 28", 1x Baseball Gr. 8,5".

**D7904** **Set 52.-**

**Baseball-Set Senior**

bestehend aus 1x Fanghandschuh 12" (links für Rechtshänder), 1x Baseballschläger 30", 1x Baseball Ball 8,5".

**D7903** **Set 56.-**





**Baseball TRAINING CD-BEE8, 8"**

8" Lederball, etwas weicher und kleiner, ideal für Schlag-training.

**D7927 8" (Ø ca. 6,5 cm) Stück 10.-**



**Baseball Diamond RS9P-L, 9"**

Hochwertiger Ball mit Dura-Leder-Hülle und schlag-festem Korkkern. Offizielle Gr. 9".

**D7919 9", Ø ca. 7,3 cm Stück 12.-**



**Jugend-Baseball Diamond CD-850, 8,5"**

8,5" Leder-Sicherheits-Ball. Spielball der Jugendmann-schaften (BeeBall Major League). Der Ball ist weicher als ein normaler Baseball, deshalb ideal für Schulen oder Indoor-Training.

**D7923 8,5" (Ø ca. 7 cm) Stück 11.-**



**Softball**

Hochwertiger Softball mit Gummikorkkern, hart.

**D7929 Ø ca. 10,5 cm Stück 14.-**



**Schaumstoff Soft Ball**

PU-Schaumstoff mit spezieller Beschichtung in Golfball Optik. Ideal zum Spielen, Werfen, Fangen oder als Hand-trainer zur Kräftigung von Hand, Fingern und Unterarm.

**G5020 Ø 6,5 cm, rot Stück 7.-**

**G5021 Ø 7,5 cm, blau Stück 8.-**

**G5022 Ø 10 cm, gelb Stück 14.-**



**Baseball-Handschuh 10" KIDS**

Gr.: 10" (25,4cm) Allround-Baseballhandschuh aus Vinyl. Für Kinder geeignet.

**D7992 links (für Rechtshänder) Stück 36.-**

**D7993 rechts (für Linkshänder) Stück 36.-**

**Baseball-Handschuh 12"**

Gr.: 12" (30cm) Allround-Baseballhandschuh aus Vinyl. Für Jugendliche und Erwachsene geeignet.

**D7996 links (für Rechtshänder) Stück 46.-**

**D7997 rechts (für Linkshänder) Stück 46.-**



**Baseballschläger**

aus behandeltem Hartholz.

**D7990 28" lang (ca. 71 cm) Stück 38.-**

**D7991 30" lang (ca. 76 cm) Stück 38.-**

**Baseballschläger Alu**

Gemischte Aluminium-Legierung, ausgewogene Gewichts-verteilung und Balance

**D7936 26" lang (ca. 66 cm) Stück 62.-**

**D7937 30" lang (ca. 76 cm) Stück 62.-**



**Soft-Baseballschläger Set**

Sehr gut geeignet für Kinder. Der Kunststoff-schläger ist hohl und hat einen Schaumstoff-griff. Gesamtlänge: 60 cm. Inklusive Soft-Baseball.

**D7986 inkl. Ball Set 25.-**



**Kin-Ball Sport Ø 122 cm**  
 Offizieller Ball, Gewicht 1 kg, Hülle aus Nylon mit Latex-Innenball.

09300 schwarz	Stück 289.-
09301 hellgrau	Stück 279.-
09302 rosa	Stück 279.-



**Kin-Ball Sport Ø 102 cm**  
 Offizieller Ball für Spiel im Freien, Gewicht 1,040 kg, blau, Hülle aus Nylon, Innenball aus Latex.

09310 blau	Stück 198.-
------------	-------------



**Kin-Ball Sport Ø 84 cm**  
 Offizieller Ball für Training im Freien und Spiel mit Kindern, rot, Gewicht 0,6 kg, Hülle aus Nylon, Latex Innenball.

09311 rot	Stück 129.-
-----------	-------------



**Resultatsanzeigetafel**  
 für Kin-Ball, blau/grau/schwarz

09331	Stück 208.-
-------	-------------



**Kompressor Bravo OV4**  
 220V/150 mbar, 400 W, für Kin-Ball

09332	Stück 69.-
-------	------------

# INTERCROSSE

Intercrosse - das schnelle Mannschaftsspiel mit einfachem Regelwerk. Ein sehr faires und teambildendes Spiel, da Körperkontakt und Schlägerkontakt ausgeschlossen werden. Ein ideales Spiel in der Schule im Sportunterricht, sowohl für drinnen oder draussen geeignet.



### Intercrosse-Schulset

- Das Set besteht aus:
- 6 Schlägern in rot
  - 6 Schlägern in blau
  - 12 Bällen
  - 1 Transporttasche
- D2183** **Set 284.-**



### Intercrosse-Schläger-Set

- Das Set besteht aus:
- 6 Schlägern in rot
  - 6 Schlägern in blau
  - 6 Bällen
- D2185** **Set 248.-**



### Intercrosse-Schläger

Für Schule und Verein, Gesamtlänge 100 cm, stabiler Kunststoffkopf mit 70 cm langem Aluminiumschaft, ca. 370 g.  
**D2180 rot** **Stück 22.-**  
**D2181 blau** **Stück 22.-**

### Intercrosse-Ball

Aus weichem Kunststoff, Ø 65 mm.  
**D2182** **Stück 6.-**



### Intercrosse-Tor

Kunststofftor 120 x 120 cm, 90 cm tief. Lieferung inklusive Polyethylen Netz. Einfaches Stecksystem.  
**D2184** **Stück 87.-**

### Sofcross 4-Set

Intercrosse Einsteiger-Set. Intercrosse erlernen in 4 Steps: Zu Beginn wird mit den Schlägerköpfen gespielt. Im 2. Schritt kommt der kurze Schaft hinzu. In Step 3 wird der kurze Schaft beidhändig gefasst, ehe im 4. Schritt das beidhändige Spiel mit dem langen Schaft folgt. Ein Set besteht aus

- 12 Schlägerköpfen (jeweils 6 Heads in rot und gelb),
- 24 Schäften (jeweils 12 in 41 und 58 cm Länge),
- 6 Sofcross-Bällen
- 6 Ersatzstraps.

**S7196** **Set 360.-**



# Sportspielgeräte und Psychomotorik



## Balancier-Bausteine

Unsere Balancierbausteine können zu multisensualen Sinnespfaden zusammengesetzt werden, auf denen der Gleichgewichtssinn ebenso trainiert wird, wie der Tastsinn an den Fusssohlen. Die Bausteine sind ergonomisch gerundet und an ihrer Oberfläche zusätzlich mit stimulierenden Massagenoppen versehen. Über Steckzapfen können sie einfach und schnell aneinandergereiht werden. Masse je Baustein (LxBxH): 49 x 13,5 x 7cm. Lieferbar sind Bausteine in gerader Form (Farben rot und blau) oder gebogener Form (Farben gelb und grün):

<b>P4901 Gerade Form, 8-er Set</b>	<b>Set 173.-</b>
<b>P4902 Gebogene Form, 8-er Set</b>	<b>Set 189.-</b>



## Balancier-Tau

aus weichem, griffigem Kunstfasermaterial, ca. 6 cm Ø, Länge 2 m, Enden mit Kunststoffabschluss. Durch das flexible Tauwerk ergeben sich stets neue Formen von Balancier-Übungen.

**P4879** **Stück 138.-**

## Balancierteller Spindisc Rotor

Gross und Klein werden gleichermaßen von diesem Rotations-Phänomen beeindruckt sein. Denn Drehrichtung und Tempo werden allein durch die Gewichtsverlagerung beeinflusst. Dadurch werden (un)bewusst die verschiedensten motorischen Körperfunktionen mobilisiert und stabilisiert. Im Sitzen, Hocken und Stehen beispielbar. Belastbarkeit 100 kg. Gewicht 3,75 kg. Gr. 39,5 x 39,5 x 11 cm.

**P4903** **Stück 158.-**

## Fussweg

Der Erzi - Fussweg ist die Antwort auf ein Konzept, welches die Koordination von Gleichgewicht bei Kindern und Erwachsenen mit Spass und Fantasie unterstützt. Sechs Holzfüsse können an einem Kunststoffband (3m) in Richtung und Abstand variabel eingestellt werden. Besonders interessant ist hier das Rückwärts-Passieren, einzeln oder in der Gruppe. Schlaufen an den Enden des Bandes ermöglichen eine schnelle Orts- und Lageveränderung.

**S6966** **Stück 55.-**



## pedalo®-Balance-Stein

Buche geölt, Ø 14 cm, 5 cm hoch, 160 g, ab 3 Jahren. Kinder trainieren ihren Gleichgewichtssinn, kräftigen ihre Fussmuskulatur und schulen ausserdem ihren gesamten motorischen Bewegungsablauf.

**P4878** **Stück 16.-**



## Balance Igel

Anwendungsmöglichkeiten: zur Förderung der Koordination (z.B. Balance-Parcours), für diverse Kräftigungsübungen, zur Förderung der Beweglichkeit, zur Entspannung, zur Fussmassage und Körperwahrnehmung, für verschiedene Spiele. Rot - blau - grün - gelb. Durchmesser 16 cm. Lieferung paarweise.

**G4178 Ø 16 cm** **Paar 41.-**  
**G4113 Ø 18,5 cm** **Paar 52.-**



## GEO-Balance Igel

Noch mehr Spass in Freizeit, Therapie und Training! Durch die neuen geometrischen Figuren und verschiedenen Farben lassen sich klasse Spiele zur Förderung von Wahrnehmung und Koordination kreieren. Farblich sortiert.

**G4179 Ø 16 cm** **Paar 42.-**  
**G4114 Ø 20 cm** **Paar 53.-**

Der Air Parcours wurde speziell für Kinder entwickelt und verknüpft Bewegung mit Dynamik und Spass. Alle Teile sind luftgefüllt und setzen durch die instabile Oberfläche einen hohen sensomotorischen Reiz, der gleichzeitig fordert und Spass macht. Extrem robust und langlebig, hygienisch abwaschbar und pflegeleicht. Ideal für mehr Bewegung in Kindergärten, Schulen und zu Hause.



#### Air Parcours Klein

Das kleine Set:

- 2 Senso Balance Bars (mit Sensoroppen zur Verbesserung der Wahrnehmung, 50 x 7,5 cm)
- 1 Dynair Ballkissen Kids (Ø 30 cm)
- 2 Senso Balance Igel (16 cm)
- 1 Jumper mini (36 x 18 cm)

**G4600 6-teilig**

**Set 340.-**



#### Air Parcours Gross

Das grosse Set:

- 2 Senso Balance Bars (mit Sensoroppen zur Verbesserung der Wahrnehmung, 50 x 7,5 cm)
- 2 Dynair Ballkissen Kids (Ø 30 cm)
- 2 Senso Balance Igel (16 cm)
- 1 Jumper mini (36 x 18 cm)
- 4 Dynair Senso Minis (Ø 20 cm)

**G4601 11-teilig**

**Set 439.-**



#### pedalo®-Balance-Box

Die pedalo®-Balance-Box umfasst 9 Koordinationsgeräte unterschiedlicher Schwierigkeitsgrade, die einzeln oder im Rahmen eines Bewegungsverlaufs als Gruppentraining innerhalb und ausserhalb eines Klassenraumes eingesetzt werden können.

Dieser Gleichgewichts- und Koordinationsparcours steigert die motorische Leistungsfähigkeit, Konzentration und Lernfreude. Eine gut koordinierte Bewegung gibt das Gefühl der Sicherheit und subjektiven Leichtigkeit, sowie ein gutes Körpergefühl.

Eine Bewegungsförderung muss früh anfangen, vielseitig sein und Erfahrungen und Üben herausfordern. Die pedalo®-Balance-Box mit ihrem Bewegungsangebot fördert neben vielen anderen Bereichen insbesondere die Gleichgewichtsfähigkeit, im Zusammenhang damit die vestibuläre Wahrnehmung durch Stimulation und Sensibilisierung, sowie Haltung und Bewegung.

Lieferumfang:

- 1 Balancekreisel Ø 22, Ø 32 cm
- 1 Balancewippe Ø 22, Ø 32 cm
- 2 Balance-Halbkugeln
- 2 Fussbrett Walzen
- 1 Einbeinstand mit Testauswertungsunterlagen für zwei Koordinationstests
- 2 Anti-Rutsch-Matten 52x30 cm
- 1 stapelbare Tragebox mit Deckel LxBxH 60 x 40 x 23,5 cm.

**G4605 9-teilig**

**Set 450.-**



**GONGE Flussteste**

Von Stein zu Stein hüpfen, ohne den Boden zu berühren – dabei lernen die Kinder Entfernungen einzuschätzen und ihre Bewegungen zu koordinieren. Die Kunststoffsteine sind mit einer rutschfesten Oberfläche und an der Unterseite mit Gummifüssen versehen. Das Set besteht aus 3 Stück à 41 cm Kantenlänge (8,5 cm hoch) und 3 Stück à 25 cm Kantenlänge (4,5 cm hoch).

**G6305 6-er Set**

**Set 73.-**

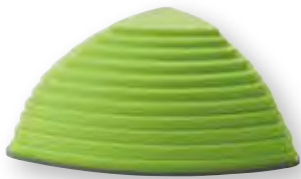

**GONGE Hügelkuppen**

Die Hügelkuppen sind mit rutschfesten Gummifüssen versehen und so konstruiert, dass sie nicht umkippen können. Das Set besteht aus 5 Hügelkuppen in 3 Höhen 8,5 cm, 17 cm und 25,5 cm.

**G6306 5-er Set**

**Set 163.-**



**Terrasensa® Strukturboden**

Terrasensa® Strukturbodenplatten – Die innovative, unverwüstliche Therapie-/Trainingshilfe für alle Personengruppen. Die Struktur der Platte ist dem Naturboden nachempfunden. Trainiert Sensomotorik, Kraft, Ausdauer, Gleichgewicht, Koordination. Tipp: Legen Sie mehrere Platten aneinander und Sie erhalten so eine strukturierte Gesamtoberfläche. Die Platte ist rutschsicher und stossdämpfend. Abnutzungsbeständig durch 100% Polyurethan. Leicht zu reinigen. Gr. 50 x 50 cm. Preis pro Platte.

- Neue Wege in Therapie und Training!
- Terrasensa® überrascht mit jedem Schritt und jedes mal anders!
- Terrasensa® mit Kindern - fördert die Sensomotorik und Entwicklung
- Terrasensa® in Sport und Fitness - ideal zur Muskelstärkung und Verletzungsprophylaxe
- Terrasensa® mit Senioren - verbessert Motorik und gut bei der Sturzprophylaxe
- Terrasensa® in der Physiotherapie - Stabilität und Balance, wer wackelt, der lernt.

**G2233**

**Stück 175.-**

**G2234 6-er Set**

**Set 940.-**



**Taktile Scheiben**

Die unterschiedlichen Oberflächen fordern den Tastsinn in Händen und Füßen heraus. Gleichzeitig fördern sie die sprachliche Entwicklung, in dem die Kinder ihre Sinneseindrücke beschreiben. Durch das verwendete Gummi fühlen sich die Scheiben sehr angenehm an. Jede der 5 unterschiedlichen Strukturen gibt

es als grosse und kleine Scheibe. Die Grossen legen Sie auf den Boden, während die Kinder die kleinen Scheiben in der Hand halten. Gut geeignet für die basale sinnliche Wahrnehmung, Gedächtnis-Spiele, usw.. Enthält je 5 Scheiben Ø 27 und 11 cm, Augenbinde, Aufbewahrungsbeutel.

**G4602 Schwierigkeitsgrad: Leicht Set 110.-**

**G4603 Schwierigkeitsgrad: Mittel Set 110.-**

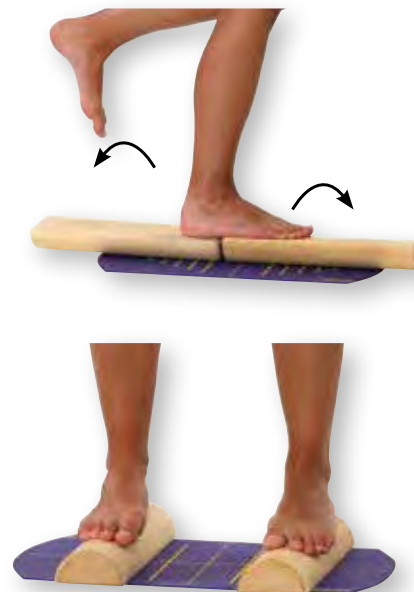

**pedalo®-Fuss-Regenerationsmatte**

Durch die sphärische Wölbung der Massagematte werden alle Reizpunkte der beiden Fusssohlen gleichzeitig stimuliert.

- Kräftigung der Fussmuskulatur
- Lockerung der Tiefenmuskulatur
- Dient zur Regeneration nach dem Sport
- Aus natürlichem Kautschuk hergestellt
- Masse und Gewicht: (Ø) 25 cm, 600 g
- zur Fusssohlenmassage

**K8825** **Stück 44.-**

**pedalo®-Medi-Kreisel PRO-PEDES**

Mit der Wölbung nach oben ist es ein optimaler Fuss-Beinachsentrainer. Über die Fersenaufrichtung und den Grosszehenballenkontakt wird dabei das Fusslängsgewölbe trainiert und gleichzeitig eine anatomisch gerade Beinachse stabilisiert. Mit der flachen Seite nach oben wirkt Pro-Pedes wie ein Therapiekreisel zur Verbesserung von Haltung und Bewegungskoordination. Bewährt bei Jung und Alt, in Fitness, Reha, Therapie

Massives Buchenholz, Ø 27 cm **G2232** **Stück 74.-**

**pedalo®-Fusswalzen**

Zur Verbesserung der Koordination und Stabilität, Kräftigung und Dehnung der Fussmuskulatur für die Aufrichtung des Fussquergewölbes.

- Abwechslungsreiches Beinachsentraining
- Verbessert Koordination und Stabilität
- Kombinierbar mit Wippe, Federbrett, Dreh-Wippe
- Inklusive Anti-Rutschmatte
- LxBxH: 35 x 10 x 5 cm

**K8823** **Paar 60.-**



**Stapelgeister**

Dieses Spiel funktioniert in wirklich jeder Altersklasse und auch in grösseren Gruppen. Die Geister erscheinen in verschiedenen leuchtenden Farben und lustigen Gesichtern. Stapelt man die Geister, wird es spannend: Welcher Geist bringt den Stapel zu Fall?! Wer nicht hochstapeln will, kann auch anders - die Geister als Domino aufgebaut, kommt Bewegung ins Spiel.

- 80 Stapelgeister aus 100% Buchenholz, farbig lackiert
- schweiss- und speichelecht
- in einem verschliessbaren Kunststoffeimer
- zur Förderung der Hand-Auge-Koordination
- für die Ergonomie der Hand entwickelt
- zur Konzentrationssteigerung

**S6969 L-10-teilig** **Set 30.-**  
**S6965 XL-25-teilig** **Set 39.-**  
**S6968 XXL-80-teilig** **Set 117.-**

**Geisterwand - Stapelgeister**

Inhalt: 1 Grundplatte, 1 Set Drehgeister (5 Stück), 1 Set Stapelgeister (25 Stück), 1 Zubehörbeutel. Set: Wand, Dreh-/Stapelgeister

**S6962** **Set 146.-**



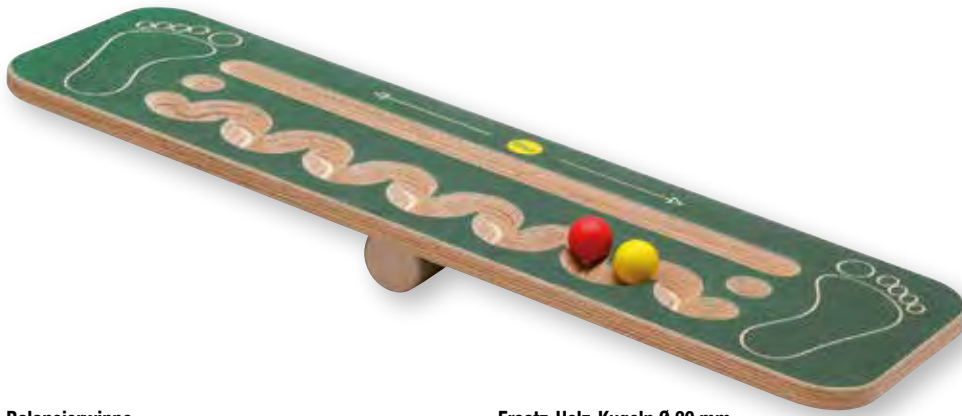

**Balancierwippe**

mit 2 verschiedenen Kugelbahnen, für viele Koordinations- und Balance-Übungen. Komplet mit 2 bunten Kugeln Ø 30 mm. Masse 70 x 20 x 10cm.

**G1931** **Stück 58.-**

**Ersatz-Holz-Kugeln Ø 30 mm**

Ersatzkugeln für das Balancierbrett Wippe. Die 2 Holzkugeln haben einen Durchmesser von 30 mm. Die Kugeln sind aus Buchenholz und farbig lackiert

**P7722 2er-Set** **Set 6.-**



**Murmelbär**

Fördert Konzentration, Koordination und Balance. Murmelachterbahn mit vielen Raffinessen. Masse: 50 x 20 cm.

**G1949** **Stück 74.-**



**Balancierbrett WENDEL**

mit spiralförmiger Kugelbahn und dadurch schwieriger Kugel-Balancierstrecke. Ober-/Unterseite 2 verschiedene Tritthöhen. Partnerspiel möglich. Lieferung komplett mit 3 Kugeln. Masse ca. 125 x 25 x 5 cm

**G1930** **Stück 116.-**

**Ersatz-Holz-Kugeln Ø 30 mm**

Die massiven Holzkugeln haben einen Durchmesser von Ø 30 mm und sind passend für das Balancierbrett Wendel. Die Kugeln werden im 3er Set geliefert und sind aus Buchenholz und farbig lackiert.

**G1992 3-er Set** **Set 9.-**



**Haltegurte für Balanco**

aus reissfestem Gewebeband, längenverstellbar, mit Handgriffen und Befestigungshaken. Lieferung paarweise.

**G2223 38 - 60 cm** **Paar 31.-**

**G2224 58 - 72 cm** **Paar 31.-**



**Balanco Set 1**

Das Balanco Set 1 beinhaltet die Einsätze MAUS, LABYRINTH und ACHT, eine Gummimaus, eine Hartgummikugel. Gewichtsbelastung bis 120 kg. Masse (LxBxH): ca. 54 x 40 x 10 cm.

**G2220** **Set 142.-**



**Balanco Set 2**

Das Balanco Set 2 beinhaltet die Einsätze KORBBALL, LABYRINTH und ACHT, eine Gummimaus, eine Hartgummikugel. Gewichtsbelastung bis 120 kg. Masse (LxBxH): ca. 54 x 40 x 10 cm.

**G2221** **Set 142.-**





**Das Balancierbrett Disc Maxi**

DISC Maxi ist das grösste und komplexeste Balancespiel von ERZI. Kinder und/oder Erwachsene können äusserst variationsreich agieren vom ruhigen Solospiel bis zum kommunikativen Duo, Trio, Quartett ... ist vieles möglich. Eine unterzuliegende Aufnahmeplatte zentriert die Balancefläche und verhindert Ein- bzw. Abdrücke auf der Untergrundfläche. Masse: ca. Ø 120 x 7 cm. Gewicht ca. 14 kg  
**G1957** **Stück 512.-**



**Trackboard Stern**

Dieses Balancespiel ist für 1-2 Personen gedacht und eine echte Herausforderung. Das Trackboard kombiniert Spiel, Spass und Bewegung. Man kann auf der Balanceplatte stehen oder auch im Partnerspiel das Trackboard mit den Händen festhalten. Der flexible und rutschfeste Wippfuss an der Unterseite des Trackboards bietet die entsprechende Sicherheit beim Balancespiel. Masse: (LxBxH) 57,5x57,5x6 cm. Gewicht: 2,9 kg. Inkl. einem Beutel mit 3 Kugeln.  
**P7718** **Stück 157.-**

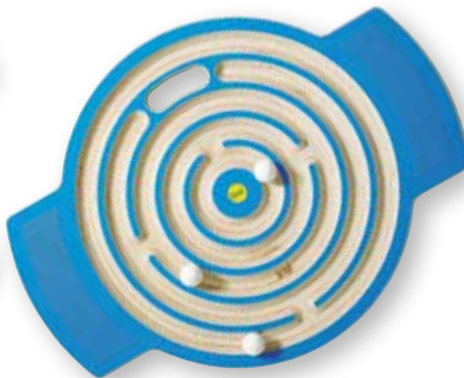

**Trackboard Labyrinth**

Das Labyrinth zu Füssen: Nicht jede Spur bringt die Kugel vom äusseren Kreis zum inneren und zurück. Hier ist Balance und Koordination gefragt! Inhalt: 1 Spielplatte, 1 Beutel mit 3 Kugeln. Masse: (LxBxH) 62x47x6 cm. Belastbar bis 100 kg. Gewicht: 2,25 kg.  
**G1977** **Stück 118.-**



**Trackboard Circle**

Balancierscheibe mit kreisrunder Spur. Die Kugel wird während des Balancierens um den eigenen Körper herum bewegt. Inhalt: 1 Spielplatte, 1 Beutel mit 3 Kugeln. Masse: (LxBxH) 62x47x6 cm. Belastbar bis 100 kg. Gewicht: 2,5 kg.  
**G1978** **Stück 118.-**



**Ersatz-Holz-Kugeln Ø 40 mm**

Ersatzkugeln für die Erzi Balancierspiele Trackboard. Die 3 Holzkugeln sind in einem Beutel verpackt und haben einen Durchmesser von 40 mm. Die Kugeln sind aus Buchenholz und farbig lackiert.  
**P7719 3-er Set** **Set 11.-**



**Mini-Handspiel**

spielerisches Training für Koordination, Konzentration und Feinmotorik. Die Ausbildung der Bahnen erfolgt in einer Hohl- nut, die ein Herausfallen der Stahlkugeln verhindert. Ø 12 cm.  
**G1947 rot** **Stück 11.-**



**Mini-Handspiel**

spielerisches Training für Koordination, Konzentration und Feinmotorik. Die Ausbildung der Bahnen erfolgt in einer Hohl- nut, die ein Herausfallen der Stahlkugeln verhindert. Ø 12 cm.  
**G1948 gelb** **Stück 11.-**



**MiniTop**  
 Kreisel mit dem bereits kleine Kinder das Schaukeln, Wippen und Kreiseln lernen. Die spezielle Form aus Kunststoff unterstützt die Bewegungen, verhindert aber gleichzeitig das Umkippen. Zudem werden sowohl Kopf und Finger geschützt. Geeignet bis 4 Jahre. Masse (ØxH): 68 x 26,5 cm. Gewicht 1,6 kg.  
**P2757** **Stück 62.-**

**GONGE-Kreisel**  
 ein wunderbarer Riesen-Kreisel 80 cm Ø, 44 cm Tiefe. Ideales Gerät für ungezählte Verwendungsmöglichkeiten: wippen, im Kreis drehen, kullern, eine Höhle bauen, mit Wasser planschen. Entwickelt die kindliche Motorik beim Spielen. Aus schlagfestem Kunststoff, draussen wie drinnen zu gebrauchen. Auch für das grobmotorische Training von Behinderten gut geeignet.  
**P2751** **Stück 88.-**

**Riesenkreisel**  
 Der Riesenkreisel ist ein echter Allrounder unter den Spielgeräten. Er wird im Kindergarten, in der Schule, im Sport und auch im Therapiebereich verwendet. Der Schaukelkreisel bietet Platz für bis zu 4 Kinder oder alternativ auch für 2 Erwachsene. Aus stabilem Kunststoff, mit abgerundeten Kanten. Belastbar bis 160 kg.  
**P2758 Ø 140 cm** **Stück 440.-**

**bilibo®**



**Gonge® Koala**  
 Mit der neuartigen Spielschale können die Kinder wippen, balancieren und schaukeln. Das Spielgerät kann in zahlreichen Varianten eingesetzt werden und bietet jede Menge Spass und spannenden Spielmöglichkeiten. Die Aussenseite hat eine kreisförmige Kante, welche das Wegrollen unterbindet. Bei dem Spiel, mit dem Turngerät, steht vor allem die Stimulation der vestibularen Wahrnehmung und die Förderung des Gleichgewichtsinns. Belastbar bis 50 kg. Durchmesser: 58 cm. Höhe: 45 cm.  
**P2754** **Stück 101.-**

**Bilibo**  
 Ob drinnen oder draussen, im Sandkasten, am Wasser oder im Schnee. Bilibo bringt Schwung ins Spiel der Kinder. In den farbigen Kunststoff-Schalen wird geschaukelt oder gekreiselt, auf ihnen balanciert, darunter Schildkröte gespielt... Der Fantasie sind keine Grenzen gesetzt. Bilibo macht Spass und schult dabei spielerisch Gleichgewicht, Motorik und Vorstellungskraft der Kinder. Für Mädchen wie Jungen von 2-7 Jahren.  
 Gr. 39x39x22 cm, Gewicht: 800g, widerstandsfähiges HD-Polyethylen, lebensmittelecht, schlagfest, 100% recyclebar, Farben: rot, blau, gelb, orange, pink, grün  
**S6960** **Stück 40.-**



**Bilibo mini**  
 Gr. 12x12x7 cm, Gewicht: 40g, widerstandsfähiges HD-Polyethylen, lebensmittelecht, schlagfest, 100% recyclebar, Farben: rot, blau, gelb, orange, pink, grün  
**S6961** **Stück 14.-**



**Varussell**

Das neuartige Spielgerät ist ein Karussell mit einer Drehscheibe. Mit therapeutischem Nutzen, wird die Balance, Gleichgewicht und die Bewegung gefördert. Durch geschickte Gewichtsverlagerung dreht sich die 40 cm Scheibe und sorgt bei Kindern für einen Riesenspass. Das robuste Spielgerät ist leicht und schnell aufzubauen. Durchmesser der Scheibe: 40 cm. Höhe: 20 cm. Bis 120 kg belastbar.

**K8849** **Stück 936.-**

**Varussell® Effektscheiben**

Zum Auflegen auf das Varussell®. Die 4 Scheiben sind beidseitig bedruckt. Es ergeben sich 8 verschiedene Muster und Effekte bei der Drehbewegung.

**K8851 4-er Set** **Set 105.-**

**Varussell® Vergrößerungsscheibe 60**

Die Varussell® Vergrößerungsscheibe lässt sich oben und unten am Gerät befestigen. In Kombination mit Liegebrett als Kippsicherung einzusetzen. Stabile Holzscheibe, rot lackiert und einfach zu montieren.

**K8852** **Stück 134.-**

**Varussell® Liegebrett**

Das Liegebrett ist zum Aufscharauben auf das Varussell® und bietet eine Vergrößerung der Sitzfläche für bis zu 2 Personen.

**K8853 120 x 60 cm** **Stück 186.-**



**pedalo®-Rodeosell®**

Auf dem pedalo®-Rodeosell® muss die Balance gehalten werden und man geht an die Grenzen seines Gleichgewichts. Das Trainingsgerät ist beidseitig verwendbar: Auf Seite A entwickelt das pedalo®-Rodeosell® durch leichte Schwerpunktverlagerung eine hohe Eigendynamik und Beschleunigung. Auf der Seite B muss die Drehbewegung aktiv eingeleitet werden, das pedalo®-Rodeosell® dreht sich dann lange weiter. Vorteil ist, dass diese Seite stets kontrolliert werden kann. Birke Multiplex, natur lackiert, mit hochwertigem Drehlager, Ø 55 cm, 21 cm hoch, 10,2 kg garantieren sehr guten Stand, bis 100 kg belastbar.

**K8815** **Stück 312.-**

**Motorikscheibe**

Durch die eigene Körperbalance wird die Scheibe in Rotation gesetzt. Mittels Gewichtsverlagerung lässt sich die Geschwindigkeit und die Richtung steuern. Sicheren Halt bietet jeweils eine Halteschleife links und rechts des Körpers. Fünf stabile Füße sorgen für die nötige Standsicherheit. Im Sitzen oder Liegen sind unterschiedlichste Bewegungsformen möglich und erfordern die ständige Körperbalance, Gleichgewicht und Geschicklichkeit. In vielen Schulen und Kindergärten, sowie bei Ergotherapeuten und Logopäden bereits vorhanden.

- Fördert die Körperhaltung und Körperspannung
- Sowohl innen- als auch im Aussenbereich einsetzbar
- Robust und stabil

**P7715 Ø 57,5 cm** **Stück 272.-**

**Gonge® Karussell**

Das Karussell hat einen speziellen Anforderungscharakter. Die angewinkelte Sitzfläche muss durch Verlagerung des Körpergewichts in Bewegung gesetzt werden. Kleinere Kinder können sich auch mit den Füßen abstossen um die Scheibe in Bewegung zu setzen. Somit ist das Karussell für alle Altersgruppen geeignet. Drehen, Spielen und Spass stehen im Vordergrund. Belastbar bis 75 kg. Ø 56 cm. Höhe: 34 cm.

**P2759** **Stück 218.-**



**Krabbelbögen**

Gestalten Sie mit dem 6er-Set Krabbelbögen einen interessanten Bewegungs- und Spielparcours für Kinder. Die Bögen sind aus robustem Schaumstoff und besitzen schaumstoffummantelte Sockel mit Beschwerung. Durch enge oder weite Positionierung der Sockel entstehen Bögen mit einer Höhe zwischen 53 und 61 cm. Auch als Tore oder Rollbrettunnel geeignet.

**P4648** **Set 190.-**



**Spielfass**

aus strapazierfähigem und witterungsbeständigem Kunststoff, schlag- und stossfest, 5 Jahre Garantie. Das Fass ist beidseitig offen. Aussendurchmesser 56 cm, Öffnung 40 cm Ø, 80 cm hoch, Farbe blau.

**S6549** **Stück 130.-**

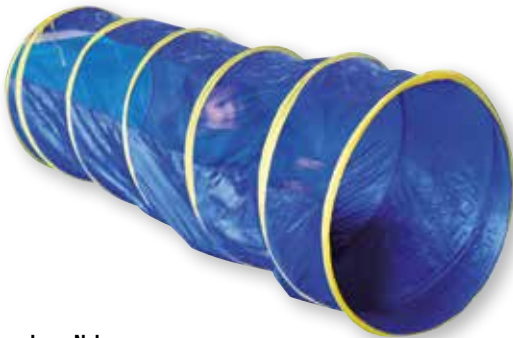

**Kriechtunnel aus Nylon**

Der Kriechtunnel aus robustem Nylonmaterial ist mit einem Pop up-Mechanismus ausgestattet und deshalb in sekundenschnelle einsatzbereit. Besonders empfehlenswert für Kindergärten, therapeutische Einrichtungen und Kinderkrippen! Ein etwa 25 cm breites, auf ganzer Länge durchgehendes Sichtfenster nimmt Kindern die Angst vor der Dunkelheit. Farbe blau. Für Kinder ab 3 Jahren.

**P2920 Ø 60 x 180 cm** **Stück 46.-**

**P2921 Ø 60 x 300 cm** **Stück 64.-**



**Aktivitätsringe**

- Flexible Ringe für verschiedene, fantasievolle Bewegungsspiele
- Tanzen, Balancieren, Stapeln, Jonglieren, Werfen
- Ideal in Spiel, Rhythmik, Gymnastik
- Weicher Kunstgummi
- Masse: Ø 16,4 cm, Dicke 12 mm

**G4604 24-er Set** **Set 65.-**



**Raupe (Laufband)**

aus verschleissfestem PVC-Planenstoff, ca. 7 m lang endlos verschweisst, ca. 50 cm breit. Dieses Spiel verlangt Anpassungsfähigkeit und partnerschaftliches Verhalten, um das Laufband zu bewegen. Kann sowohl in der Halle als auch im Freien verwendet werden.

**P2891** **Stück 113.-**



**Kriechtunnel**

aus robustem Dralongewebe. Ein faszinierendes Spielgerät für Kinder jeden Alters, denn sie können vor- oder rückwärts hindurchkrabbeln und ihrer Fantasie freien Lauf lassen. An beiden Enden des Tunnels sind zum besseren Festhalten Seile als Verstärkung eingearbeitet. Ø ca. 60 cm.

**P2892 400 cm lang** **Stück 202.-**

**Hamsterrolle / Rhönrad**

Wie in einer Hamsterrolle drehen sich die Kinder mit viel Spass. Aufgebaut als Halb- oder Viertelkreis fördern Sie die motorischen Fähigkeiten durch Balancieren, Wippen, Klettern - alleine oder zu zweit. Verdeckte Schraubverbindungen halten die stabile Rolle zusammen. Sprossenabstände ca. 15 cm, Ø 145 cm, B: 45 cm. Geeignet ab 3 Jahren.

**P2917** **Set 325.-**



**Heulschlauch**

(Schleuderhorn), Kunststoff, gerippt, knallbunte Farben. Erzeugt beim Schleudern interessante Töne, in Gruppen Akkorde und Sphärenklänge. Länge ca. 80 cm, Ø ca. 3 cm.

**P2842** **Stück 5.-**



**Hüpfack**

Sehr strapazierfähiger Hüpfack mit Haltegriffen, aus starkem Markenstoff (waschbar bei 30° C), reissfest gearbeitet, eignet sich für viele Gemeinschaftsspiele, vom Sackhüpfen bis zum Grosseinkauf. Ein beliebtes Spiel- und Sportgerät.

Gr. 1: 60 x 30 cm

<b>S6535 blau</b>	<b>Stück 36.-</b>
<b>S6536 rot</b>	<b>Stück 36.-</b>
<b>S6537 gelb</b>	<b>Stück 36.-</b>
<b>S6538 grün</b>	<b>Stück 36.-</b>

**Hüpfack**

Gr. 2: 80 x 40 cm

<b>S6539 blau</b>	<b>Stück 57.-</b>
<b>S6540 rot</b>	<b>Stück 57.-</b>
<b>S6541 gelb</b>	<b>Stück 57.-</b>
<b>S6542 grün</b>	<b>Stück 57.-</b>



**Jute-Hüpfack**

Hergestellt aus natürlichem und haltbarem Jutegewebe 100%, Ø 50 cm, H: 80 cm, Rot eingefärbt. Hüpfäcke bringen viel Spass für jedes Kinderfest!

<b>S6510</b>	<b>Stück 11.-</b>
--------------	-------------------



**Spring- und Hüpfball**

Super-Trimmgerät, gegossene Ausführung aus Sicherheits-PVC, das nicht platzt, mit 2 Griffhörnern.

<b>D3143 Ø 55 cm</b>	<b>Stück 21.-</b>
----------------------	-------------------



**Original MOONHOPPER**

Der interessante Hüpfball mit Trittscheibe, sehr strapazierfähig, für drinnen und draussen. Ideal für Koordinations-, Konditions-, Gleichgewichts- und Muskeltraining. Oder einfach nur zum Zeitvertreib. Für Kinder bis Körpergewicht ca. 55 kg. Farbe pink/blau.

<b>G2776</b>	<b>Stück 30.-</b>
--------------	-------------------



**MOONHOPPER Sport**

Der springende Therapie-Kreisel für mehr Gelenkstabilität, Gleichgewicht, Geschicklichkeit. Eine willkommene Abwechslung für jede Trainingseinheit. Mit seiner robusten, sicheren Scheibe ist der Moonhopper Sport für Erwachsene ausgelegt. Einsetzbar bis Körpergewicht 100 kg.

<b>G2777</b>	<b>Stück 50.-</b>
--------------	-------------------

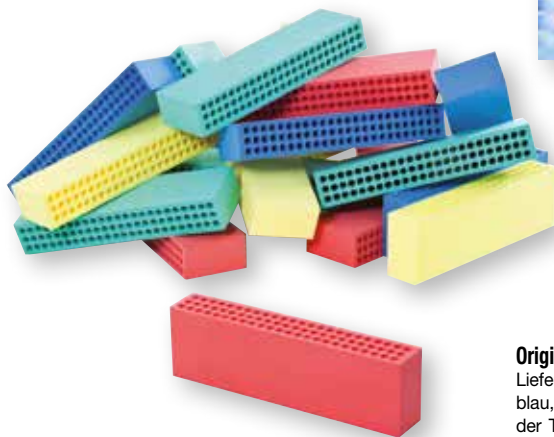

**Original BLOCKX**

Lieferung von 20 Blöcken in den Farben rot, grün, gelb und blau, sortiert.

<b>L3212 20-er Set</b>	<b>Set 286.-</b>
------------------------	------------------

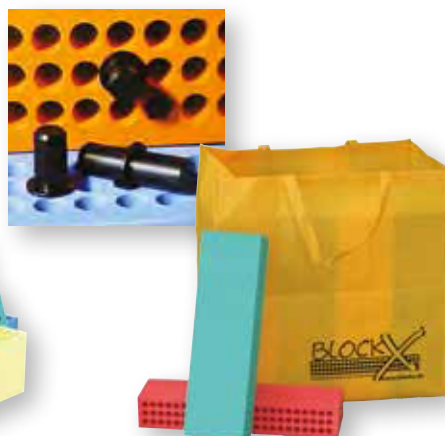

**Original BLOCKX**

Lieferung von 20 Blöcken in den Farben rot, grün, gelb und blau, sortiert. Dank Tragetasche ist die Aufbewahrung und der Transport kein Problem mehr! Tasche (LxBxH) 60 x 45 x 60 cm, gelb.

<b>L3216 20-er Set in Tasche</b>	<b>Set 385.-</b>
----------------------------------	------------------

**BLOCKX-Stecker**

Stecker zum Verbinden und Kombinieren mehrerer BLOCKX, aus hochwertigem Kunststoff gefertigt.

<b>L3213 20-er Set</b>	<b>Set 31.-</b>
------------------------	-----------------



**Weichschaum-Grossbaukasten**

Die Bausteine aus Spezialschaumstoff mit Elefantenhaut sind robust, abwaschbar und sehr langlebig. Sie sind sowohl für drinnen wie für draussen geeignet.

Der Baukasten besteht aus 9 Teilen:

- 2x Würfel 25 x 25 x 25 cm
- 1x Rolle Ø 25, 25 cm lang
- 2x Dachformen 25 x 25 cm
- 2x Klötze 50 x 25 x 12,5 cm
- 1x Brücke 50 x 25 x 25 cm
- 1x Halbröhle 30 x 25 x 15 cm

<b>G6300 9-er Set</b>	<b>Set 374.-</b>
-----------------------	------------------



**Kooperationsband**

Innerhalb des Kooperationsbandes kann eine Gruppe aufeinander zugehen, zusammen in eine Richtung gehen oder bestimmte Formen bilden - sitzend oder liegend, im Aussen- oder Innenbereich. Latexband mit weicher, regenbogenfarbener Ummantelung aus 100% Elasthan, Umfang ca. 500 cm (ungedehnt). Waschbar.

**S6551**

**Stück 127.-**



**Kooperationsschlauch**

Teamfähigkeit und Wohlfühlfaktor sind in der Kindesentwicklung sehr wichtige Bestandteile. Das sehr strapazierfähige, extrem dehnbare Material des Kooperationsschlauches umschliesst eine ganze Gruppe Kinder und bietet so einen wohligen Platz für Spiele, einen Raum um Geschichten vorzulesen oder einen Ort zum Entspannen und vieles mehr. Umfang des ungedehnten Schlauches 750 cm, Höhe 140 cm. 100% Elasthan.

**S6550**

**Stück 418.-**



**Rundtuch Co-Oper Blanket**

Dieses einmalige Spieltuch eröffnet unzählige Möglichkeiten kooperativer Bewegungsspiele. Hier steht nicht das Gewinnen im Vordergrund sondern die Fähigkeit zur Zusammenarbeit innerhalb einer Gruppe. Das Spieltuch erfreut sich bei Kindern und Erwachsenen grosser Beliebtheit, weil es keine starren Regeln gibt sondern bei jedem Einsatz in anderer Weise genutzt werden kann. Es fordert zum Entdecken gemeinsamer Bewegungsmöglichkeiten auf und bildet das richtige Umfeld für räumliche Erfahrung, sich zu strecken, zu spielen und Grenzen zu erforschen. Co-Oper BLANKET aus superelastischem hochreissfestem Lycra hergestellt, bietet genügend Halt und Widerstand für Gruppen von bis zu 13 Personen. Höhe ca. 150 cm.

**S6520**

**Stück 515.-**



**Kooperations Laufband**

Kooperationsband zur Schulung von Koordination, Balance und Gleichgewicht und zur Förderung des Teamgedanken. Das Laufband verfügt über 5 Schlaufen, die mittels Klettverschluss schnell und einfach angebracht und wieder abgenommen werden können. Für bis zu 5 Kinder. Für Drinnen und Draussen geeignet. 2 Bänder, jeweils 5 cm breit und 147 cm lang. Material: 100% Polyester.

**S7198**

**Paar 105.-**



**Fussgelenk-Klettbänder**

Die elastischen und angenehm zu tragenden Klettbänder lassen sich für viele Team- und Kooperationsspiele nutzen. Einfach einen Fuss des Partners mit dem eigenen oder nur die eigenen Füße verbinden und dann um die Wette laufen oder hüpfen. 6er-Set in verschiedenen Farben, 4 cm breit, mit Klettverschluss. Material: 100% Polyester. (6-er-Set)

**S7197**

**63.-**



**Activi-T-Blanket**

Vielseitig einsetzbare Aktivitätsdecke für verschiedenste Kooperationsspiele. Während die an der Oberseite platzierten Schlaufen zum Gleichschritt von maximal 5 Kindern einladen, eignen sich die seitlichen Schlaufen für die verschiedensten Zugübungen mit Passagieren. Die Activi-T-Blanket eignet sich besonders für Staffelläufe bei Schul- und Sportfesten. 5 Paar Griff- bzw. Fusschlaufen auf der Oberseite und jeweils 6 Schlaufen an den beiden Seiten. Material: 100% Polyester. **S7199 213 x 92 cm** **Set 210.-**



**Chiffon-Wurfsäckchen**

Sanfter Flug zum Ziel. Ideal zum Erlernen des Jonglieren. Das Wurfsäckchen mit Kunststoffgranulat gibt die Richtung an und das leichte Chiffontuch stabilisiert und verlangsamt den Flug. 100% Polyester, ca. 30 cm lang. 4er-Set in rot, gelb, grün und blau.

**M6501** **Set 26.-**



**Tanzsack PANTO MIMO**

Sehen aber nicht gesehen werden. Mehr Selbstbewusstsein mit Panto-Mimo. Das erste Mal vor Publikum stehen und etwas vorspielen, wer von uns kann sich noch an dieses Lampenfieber erinnern? Mit dem Panto-Mimo geht's ganz leicht! Im Handumdrehen werden aus den Kindern skurrile Phantasiegestalten, Skulpturen oder Fledermäuse, Schmetterlinge und Gespenster. Das belastbare Polyestergerewebe ist von innen nach aussen durchscheinend und mit einem Klettverschluss verschliessbar. Masse: 120 x 75 cm.

**S6523-01 blau** **Stück 62.-**  
**S6523-02 rot** **Stück 62.-**



**Chiffon-Tücher**

Gr. 140 x 140 cm. Aus 100% Nylon. Fast schwerelos werden sie schon durch leichtes Pusten in der Luft gehalten und zeichnen auch die kleinste Bewegung schwungvoll nach. Besonders gut geeignet sind die Tücher auch für Gruppenspiele mit Musik.

**S6562 rot** **Stück 10.-**  
**S6563 gelb** **Stück 10.-**  
**S6564 blau** **Stück 10.-**  
**S6565 grün** **Stück 10.-**

**Baumwolltuch**

Ein farbenfrohes Baumwolltuch für eine Vielfalt unterschiedlicher Übungen wie Gegenstände verbergen, ertasten, transportieren, werfen, greifen oder falten. Die feinmotorischen Fähigkeiten werden geübt und verbessert. Auch als Rhythmiktuch verwendbar, rundum besäemt,

- türkis
- pink
- sonnengelb
- neongrün

**G4380 70 x 70 cm, 4-er-Set** **Set 35.-**  
**G4384 70 x 70 cm, 12-er Set** **Set 93.-**  
**G4382 150 x 150 cm, 4-er-Set** **Stück 106.-**





**Riesen-Schwungtuch**

Für Bewegungsspiele in der Gruppe, um Kindern ein Gefühl für soziales Empfinden zu vermitteln. Besonders wertvoll ist, dass es beim Spiel mit dem Schwungtuch keine Gewinner oder Verlierer gibt. Aus mehrfarbigem, spezialvernähtem Polyester-material, mit Loch in der Mitte, inklusive Packsack.

G4540 Ø 300 cm, 8 Griffe	Stück 82.-
G4541 Ø 360 cm, 12 Griffe	Stück 86.-
G4542 Ø 400 cm, 12 Griffe	Stück 101.-
G4543 Ø 500 cm, 16 Griffe	Stück 137.-
G4544 Ø 610 cm, 16 Griffe	Stück 177.-
G4545 Ø 730 cm, 20 Griffe	Stück 219.-

**Riesen-Luft-Ball**

Riesengrosse, farbenfrohe, lustige Luftspiel-Formteile, federleicht aus hochwertigem, stabil vernähtem Nylonmaterial. Mit kurzer Reissverschlussöffnung, eben gross genug für das Rohr eines Niedrigdruck-Kompressors. Wenn Riesen-Luft-spielfiguren aufgeblasen und hochgeworfen werden, schweben sie im freien Raum. Sie halten die Luft sehr gut. Obwohl die Riesen-Luftspieldfiguren ca. 20 % ihres Volumens während der ersten 15 Spielminuten verlieren, wird der Spielablauf nicht beeinträchtigt. Sie können für viele Spiele verwendet werden. Riesen-Luftspieldfiguren sollten unter Anleitung von Erwachsenen und nur für Gruppenspiele eingesetzt werden. Zum Aufblasen nur einen Niedrigdruck-Luftkompressor verwenden.

S6505 Ø 122 cm	Stück 101.-
----------------	-------------

**Riesen-Luft-Würfel**

L x B x H ca. 122 x 122 x 122 cm.

S6506	Stück 94.-
-------	------------



**Riesenball GLOBUS**

Aus hochwertigem Vinnol, mit Verschluss-Stopfen. Farbe: blau-transparent mit Globus-Schablonierung. Wandstärke: ca. 2 mm, aufblasbar. Besonders für Gruppenspiele im Freien geeignet.

S7120 bis zu Ø 200 cm	Stück 1'219.-
S7121 bis zu Ø 100 cm	Stück 307.-



**Elektropumpe Sidewinder 230**

Zum Aufblasen grossvolumiger Produkte wie Pezzi-Bälle und Luftmatratzen. Inklusive Adapter für alle gängigen Lufteinlässe. Zum Aufblasen und Absaugen. Für einen Pezzi-Ball Ø 63 cm werden ca. 3,5 Min. benötigt. Ø 11 cm, Höhe 12 cm, 0,8 kg. Kraftvolle Pumpe zum 230 V Direktbetrieb

G4188	Stück 52.-
-------	------------



**Zipp-Play-Set**

Neuartiges Spielgerät, das aufgrund seiner flexiblen Trefferfläche ein variantenreiches Spiel mit neuen Bewegungsmustern bietet. Durch reflexartiges Anspannen des Tuches erzielt der Spieler einen dynamischen Schleudereffekt, mit dem Bälle, Säckchen o.ä. zugespielt werden können. Das Zipp-Play-Spiel bietet alleine, zu zweit oder in der Gruppe hohen Aufforderungscharakter und viel Spielfreude. Ein Set umfasst 2 Schläger, 1 Säckchen (mit Kunststoffpellets gefüllt) und 1 Mini-Kooshball.

**S6935**

**Set 35.-**



**Trampoline Set**

Attraktives Partnerspiel für jede Altersstufe, bei dem Hand-Auge-Koordination, Konzentration und Motorik geschult werden. Die Schlagfläche aus stabilem Planenstoff ist mit einer Gummischnur am Rahmen befestigt. Wie mit dem Sprungtuch eines Trampolins werden aufprallende Gegenstände zurückgeschleudert. Ein Trampoline Set umfasst 2 Schläger, 1 Säckchen (mit Kunststoffpellets gefüllt) und 1 Mini-Kooshball.

**S6930**

**Set 35.-**

**Riesenballon**

mit Spezialverschluss, aus Latex, einfarbig, bunt sortiert.

**P2815 Ø 55 cm, 170 cm Umfang** **Stück 8.-**

**P2816 Ø 80 cm, 250 cm Umfang** **Stück 12.-**

**P2817 Ø 110 cm, 350 cm Umfang** **Stück 22.-**

**Riesenballon-Verschluss**

einzel, bestehend aus Plastikrohr und Klemmstück, wiederverwendbar.

**P2819 für Artikel P2816** **Stück 4.-**

**P2835 für Artikel P2817** **Stück 5.-**

**Punchballon**

aus Latex, mit Handschlaufe zum Boxen und Knattern.

**P2829 Ø 40 cm, 3-er Set** **Set 6.-**



**Zwei - Wege - Ballonpumpe**

Hand-Kolbenpumpe mit spezieller Aufblasöffnung für Luftballons.

**P3480**

**Stück 19.-**



**Luftballon + Softhülle = Spielball**



**Luftballon-Ball**

Mit dieser Hülle wird jeder normale Luftballon zum idealen Spielball für überall - leicht, stabil und passt in jede Tasche. Der Luftballon wird in die kleine Öffnung der Hülle gesteckt und dann aufgeblasen. Das Mundstück des Ballons wird ein paar mal gedreht und dann nur in die Hülle gesteckt. Der fertige Ball ist fast so leicht wie ein blosser Luftballon, fliegt aber viel gerader und ist stabiler. Lieferung inklusive Luftballon.

**P2836 für Ø 25 cm** **Stück 12.-**

**P2837 für Ø 18 cm** **Stück 10.-**



**FIX-Ballonverschlüsse**

für Luftballons zum Anbinden an Schnüren oder Aufreihen auf Girlanden. 100er-Beutel.

**P2826**

**Paar 20.-**



**Waboba Moon Ball**

Der Waboba Moon Ball ist wie nichts sonst auf der Erde. Ultraleichtes Gewicht und eine Sprungkraft als ob es keine Schwerkraft gäbe. Dazu kommt ein verrückter Spin.

**S6606 Ø 6,5 cm, 72 g** **Stück 14.-**



**Waboba Ball Blast**

Der griffige Waboba Ball Blast springt auf dem Wasser und bringt Schwung ins Badengehen. Dieser grössere, weichere und leichtere Ball lässt sich besonders gut für Kinder fangen und werfen und ist für jede Art von Gewässern geeignet. Der Waboba Ball Blast mit eingebaute Spassgarantie.

**S6609 Ø 7,0 cm, 59 g** **Stück 14.-**



**Waboba Ball Extreme**

Noch mehr Spass im Nass: Der Waboba Ball Extreme springt auf der Wasseroberfläche, ist enorm griffig und dadurch ganz einfach zu fangen und zu werfen. Egal ob am Strand, im Freibad, am See oder im Garten - dieser Ball ist ein absoluter Spassgarant für Gross und Klein.

**S6607 Ø 6,0 cm, 76 g** **Stück 14.-**



**Waboba Ball Pro**

Das Wasser ist um eine Attraktion reicher: Der grössere, schwerere und schnellere Waboba Ball Pro springt auf der Wasseroberfläche und sorgt so für den ultimativen Spass im Nass. Mit diesem Ball wird jeder See-, Fluss-, Ozean- oder Schwimmbadbesuch zum Erlebnis.

**S6608 Ø 6,5 cm, 98 g** **Stück 14.-**

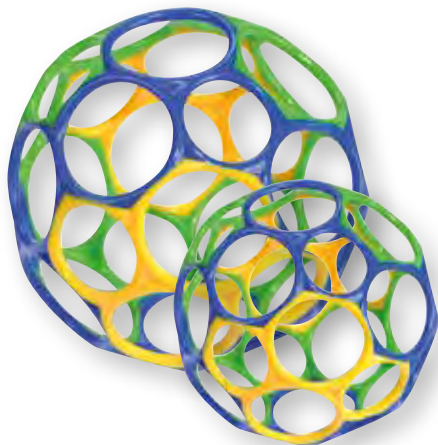

**Oball**

Steckt man einen Luftballon hinein und pustet diesen dann auf, ergeben sich zusätzliche Anwendungsmöglichkeiten (z. B. im Wasser).

Ein Ball für jedermann!

- geeignet für alle Altersstufen
- ein toller Spielball für Drinnen und Draussen
- ein perfekter Ball zum Werfen und Fangen
- behält am Ende immer seine ursprüngliche Form
- hergestellt aus flexiblem Kunststoff
- in ansprechenden, knalligen Farben

**G9436 Ø 10 cm** **Stück 15.-**

**G9437 Ø 15 cm** **Stück 27.-**



**Tumble Ball**

Die Bälle bestehen aus flexiblen, geflochtenen Kunststoffstreifen mit Gewebeüberzug. Sie können gedrückt werden, ohne dass die Streifen brechen. Durch die offene Struktur können die Bälle auf jede erdenkliche Weise gefangen werden. Sie rollen nicht endlos weg. Besonders Kinder haben hier gleich ein Erfolgserlebnis.

**G9431 Ø 18 cm, 174 g** **Stück 20.-**



**Moosgummiball**

Massive Moosgummibälle, die hervorragend in der Hand liegen und ausserdem gut springen, Ø 6,2 cm, ca. 60 g.

**S6554 blau** **Stück 4.-**

**S6555 rot** **Stück 4.-**

**S6556 gelb** **Stück 4.-**

**S6557 grün** **Stück 4.-**

**S9614 30-er Set farbig sortiert** **Set 108.-**



**Gummi-Flex Ball**

Toller Spiel- und Lernball für Drinnen und Draussen. Werfen, Fangen, Rollen, Drücken, etc. alles möglich mit dem neuen Gummi-Flex Ball. Dank seiner gegossenen Gummiform gelangt der Ball immer wieder in seine Ausgangsform zurück. Aufgrund der zahlreichen Öffnungen können die Bälle auf jede erdenkliche Weise gefangen werden. Durch das hineinstecken eines Luftballons ergeben sich zusätzliche Anwendungsmöglichkeiten z.B. im Wasser. Geeignet für alle Alterstufen. Lieferung farblich sortiert.

**G9432 Ø 10 cm, 180 g** **Stück 13.-**

**G9433 Ø 21,6 cm, 300 g** **Stück 22.-**



**Loopies**

Die spezielle Form und die ansprechenden Farben wirken anziehend und vermitteln das Spielgefühl. Die Loopies bieten verschiedene Wurf- und Fangspiele aufgrund der symmetrischen Struktur - An Land und im Wasser! Das weiche Gewebe und die angenehme Oberfläche verhindert die Angst vor dem Fangen der Loopies. Somit ist das Aquafitness Spielzeug ideal im Kinder und Jungedbereich einsetzbar. Farblich sortiert. 100 % Polyester.

**W2859** **Stück 20.-**



**Motorikball**

Material: Kautschuk, beflocht. Werfen, Rollen, Greifen Fühlen und vieles mehr lässt sich mit den neuen Kautschukbällen super trainieren. Ø ca. 10-12 cm.

**S6971 Torpedo, dunkelblau** **Stück 11.-**

**S6972 Crazy, dunkelblau** **Stück 11.-**

**S6973 Golf, hellgrün** **Stück 11.-**

**S6974 Bubble, pink** **Stück 11.-**

**S6975 Rubber, gelb** **Stück 11.-**

**S6976 3-er Mix** **Set 28.-**



**Squelet Ball**

Diese Squelet oder Knetbälle sind mit Kunststoffperlen gefüllt und besitzen eine Haut aus elastischem Gummi. Beim Spielen mit diesen Bällen können Motorik und Sensorik von Kindern aktiviert werden. Gut geeignet für die Sport-Therapie oder zum Spielen für Kinder.

**G9435** **Stück 7.-**



**Sure Katchball**

Dieser Wurf- und Fangball ist dank seiner Schnüre und Schlaufen leicht zu Werfen und zu Fangen. Besonders Kinder können hiermit sehr gut die Motorik des Fangens und die Augen-Hand-Koordination erlernen. Die bunte farbliche Gestaltung und das Aussehen bringen viel Spielspass für Kinder mit. Ø ca. 10 cm.

**G9438 Gewicht ca. 30 g** **Stück 12.-**



**Wuschelball**

Ideal zum Werfen, Fangen, Tragen, Jonglieren, zum auf den Füßen oder Knien hüpfen lassen. Gut zu sehen und leicht zu fangen. Feine Gummischnüre, einfach unzerstörlich, weich und vielseitig.

**M6523 Ø 8 cm** **Stück 8.-**



**Spordas Move Cubes**

Mit dem Move Cubes Set von Spordas fördern Sie die Kommunikation, das Gruppenspiel und die Bewegung. Die kreativen, bunten Würfel werden als 3er Set geliefert und können für zahlreiche Spiele genutzt werden. Die Bewegungsspiele mit den Movecubes von Spordas, fördern das gemeinsame Miteinander und die Kommunikation und den Teamgeist. Zusätzlich wird spielerisch die Bewegung gefördert und die Schaumstoffwürfel machen jede Menge Spass. Set mit 3 Würfeln. Kantenlänge: 16 cm. Bezug: Kunstleder mit Klarsichthülle.

**G4939 3-er Set** **Set 60.-**



**Kinetic Sand**

Die einzigartige Haptik ist für Hände und Augen eine erstaunliche und neue Erfahrung. In der Therapie wird der Sand zur Entspannung und zur Förderung der haptischen und taktilen Wahrnehmung eingesetzt. Fühlen und Greifen regen verschiedene Reize an und mit den verschiedenen Farben entstehen tolle Spielmöglichkeiten. Die besondere Zusammensetzung, 98 % Quarzsand und Bindemittel, sorgen dafür, dass der Sand keine Rückstände auf Händen und Oberflächen zurücklässt.

- Tolle Eigendynamik
- Für Spiel und Therapie
- Keine Rückstände

**T5400 2,5 kg, sandfarben** **Stück 35.-**

**Kinetic Sand**

Die einzigartige Haptik ist für Hände und Augen eine erstaunliche und neue Erfahrung. In der Therapie wird der Sand zur Entspannung und zur Förderung der haptischen und taktilen Wahrnehmung eingesetzt. Fühlen und Greifen regen verschiedene Reize an und mit den verschiedenen Farben entstehen tolle Spielmöglichkeiten. Die besondere Zusammensetzung, 98 % Quarzsand und Bindemittel, sorgen dafür, dass der Sand keine Rückstände auf Händen und Oberflächen zurücklässt.

- Tolle Eigendynamik
- Für Spiel und Therapie
- Keine Rückstände

**T5401-01 2,27 kg, blau** **Stück 55.-**  
**T5401-02 2,27 kg, rot** **Stück 55.-**  
**T5401-07 2,27 kg, grün** **Stück 55.-**



**Bohnensäckchen**

mit einer Hülle aus strapazierfähigem Baumwollgewebe und hygienischer Granulatfüllung. Ideal zum Balancieren, Werfen, Fangen, Greifen, sowie für Haltungsübungen. Waschbar bei 40°C (farblich getrennt).

Masse: ca. 20 x 15 cm, ca. 300 g.  
**G4155 rot** **Stück 6.-**  
**G4156 grün** **Stück 6.-**  
**G4157 gelb** **Stück 6.-**  
**G4158 blau** **Stück 6.-**

**Bohnensäckchen**

Masse: ca. 15 x 10 cm, ca. 150 g.  
**G4150 rot** **Stück 5.-**  
**G4151 grün** **Stück 5.-**  
**G4152 gelb** **Stück 5.-**  
**G4153 blau** **Stück 5.-**

**Bohnensäckchen mit Zahlen**

Farbige Hülle aus strapazierfähigem Baumwollgewebe 100%, bedruckt mit unterschiedlichen Zahlen. Hygienische Granulatfüllung. Ideal zum Balancieren, Werfen, Fangen, Greifen und Rechnen.

Masse: ca. 12 x 12 cm, ca. 150 g.  
**G4159 15 Säckchen** **Set 46.-**

**Das Gesamtkonzept für Ihre Therapie – und Pädagogikeinrichtung**

Das Pertra®-Fördermaterial findet seinen Einsatz bei Teilleistungsstörungen, Entwicklungsstörungen und Motorisch-neurologischen Störungen. Mit dem Aktivierungsset ist auch ein gezieltes Training der kognitiven Funktionen, speziell bei Altersabbauprozessen und Demenz, möglich.

Bei der Entwicklung des Fördermaterials wirkte der Ergotherapeut und Pertra®-Experte Günter Sander mit. Konzeptorientierte Ansätze wurden überarbeitet und neue Erkenntnisse mit in die Entwicklung eingebracht. Im Speziellen beschäftigen sich die Koffer mit den folgenden Störungen:

- Räumlich-konstruktive Leistungen
- Konzentration und Aufmerksamkeit
- Gedächtnisprozesse
- Mathematische Fähigkeiten
- Zerebrale Bewegungsstörungen
  
- Visuelle Wahrnehmung
- Handgeschicklichkeit
- Grafomotorik
- Kognitive Prozesse



Das Marianne-Frostig-Konzept bildete die Grundlage für die Entwicklung des Pertra®-Fördermaterials. Durch neuere Erkenntnisse über die kindliche Entwicklung ist auch das Pertra®-Fördermaterial ständig einer Weiterentwicklung unterzogen. Heute umfasst das Pertra®-Fördermaterial 7 Koffer und somit folgende Entwicklungsbereiche:

- Sensomotorik (Handgeschicklichkeit)
- Sprache (Begriffsbildung)
- Visuelle Wahrnehmung (in Bezug auf schulische Fertigkeiten)
- Höhere kognitive Prozesse (Gedächtnisleistung, deduktives und induktives Denken)
- Grafomotorik
- Mathematik



**Pertra® Fördermaterial**

Das Fördermaterial beinhaltet 7 Koffer, das Grundbrett Standard und das Grundbrett Handgeschicklichkeit/Mathematik. Das Set deckt alle Bereiche der verschiedenen Einsatzgebiete ab.

☛ T5262 7 Koffer + 2 Grundbretter

Set 5'440.-

**Pertra® Regalwagen für Koffer**

Aufbewahrungshilfe für die 7 Pertra® Koffer. Material aus Holz mit feststellbaren Rollen.

T5261 120 x 67 x 46 cm

Stück 585.-

**Pertra® Fördermaterial + Regalwagen**

☛ T5263 ca. 105 kg

Set 5'770.-



### Pertra®-Koffer Konstruktion

Raumgestaltung in der Fläche - Durch die Reihung der Strassenelemente im Grundbrett lassen sich einfache bis komplexe Strassenführungen gestalten. Dabei werden die Wahrnehmung der räumlichen Beziehung und Raum-Lage gefördert. Beim Nachfahren der Strassen übt sich die Auge-Hand-Koordination.

Einsatzschwerpunkte - Förderung:

- Der Raum-Lage-Erkennung
- Des Erkennens der räumlichen Beziehung
- Der räumlich-konstruktiven Fähigkeiten
- Der visuomotorischen Koordination
- Der Kraftdosierung
- Der Differenzierung

☛ T5254

Set 935.-



### Pertra®-Koffer Klassifikation

Zuordnung von Teilen - Durch das Zuordnen der farbigen Einlegebrettchen nach bestimmten Merkmalen entstehen immer wieder neue Klassen. Dabei erfährt der Patient, dass Dinge verschiedenen Klassen angehören können. Durch die Reihung der Einlegebrettchen nach bestimmten Kriterien erfährt der Patient die Gesetzmässigkeiten der Serie. Des Weiteren werden durch das handelnde Tun die Figur-Grund-Unterscheidung und die Wahrnehmungskonstanz gefördert. Durch die Vorgabe einer Bezugsgrösse (quadratische Einsätze) können die Grundlagen des Bruchrechnens verdeutlicht werden.

Einsatzschwerpunkte - Förderung:

- Der Figur-Grund-Unterscheidung
- Der Wahrnehmungskonstanz
- Der Klassifikationsleistung
- Der Seriationsleistung
- Des logischen Denkens
- Der mathematischen Fertigkeiten

☛ T5255

Set 728.-



### Pertra® Grundbrett Standard

Das Pertra® Grundbrett Standard (auch Kofferdeckel) wird benutzt um die meisten Übungen der Koffer Grafomotorik, Relation, Diskrimination, Klassifikation und Konstruktion durchführen zu können. In das Pertra® Grundbrett Standard können 40 Einlegebrettchen gleichzeitig eingelegt werden. Ausführung: 62 x 41 cm, 4 Gummifüsse, 40 Konusbohrungen plus 2 für Mittelachse im Rand.

T5250

Stück 145.-

### Pertra®-Koffer Diskrimination

Gleichheit und Unterschied - Die Merkmalsuche ist eine wichtige Voraussetzung für zielgerichtetes Handeln. Oft wird die Merkmalsuche durch impulsives Handeln zu früh abgebrochen und die Aufgabenstellung nicht in ihrer Gesamtheit erfasst. Durch das Sortieren der Perlen nach Merkmalen wie Farbe, Form oder Gr. werden Gleichheit und Unterschied bewusst. Beim Aufnehmen, Abspeichern und Nachfädeln von Vorlagenketten wird die Merkfähigkeit geübt. Beim Auffädeln der Perlen auf Stäbe oder Seilen werden Augen-Hand- oder Augen-Hand-Hand-Koordination geschult.

Einsatzschwerpunkte - Förderung:

- Der Augen-Hand-Koordination
- Der Figur-Grund-Unterscheidung
- Der Wahrnehmungskonstanz
- Der Merkmalsuche
- Der Merkfähigkeit

☛ T5256

Set 875.-



### Pertra® Grundbrett Standard

Das Pertra® Grundbrett Standard (auch Kofferdeckel) wird benutzt um die meisten Übungen der Koffer Grafomotorik, Relation, Diskrimination, Klassifikation und Konstruktion durchführen zu können. In das Pertra® Grundbrett Standard können 40 Einlegebrettchen gleichzeitig eingelegt werden. Ausführung: 62 x 41 cm, 4 Gummifüsse, 40 Konusbohrungen plus 2 für Mittelachse im Rand.

T5250

Stück 145.-



**Pertra®-Koffer Relation**

Beziehung im Raum und Transferleistung - Durch das Nachgestalten von Raumfiguren wird die Beziehung der einzelnen Elemente zueinander bewusst. Die Wahrnehmung der Raum-Lage, der räumlichen Beziehung und die Figur-Grund-Unterscheidung werden gefördert. Mit den geometrischen Einsteckbrettchen kann die Figur-Grund-Unterscheidung aufbauend gefördert werden.

Einsatzschwerpunkte - Förderung:

- Der Raum-Lage-Erkennung
- Des Erkennens der räumlichen Beziehung
- Der Figur-Grund-Unterscheidung

☛ T5257 **Set 881.-**

**Pertra®-Koffer Handgeschicklichkeit**

Greifen und Begreifen - Durch Greifen und Begreifen erfasst das Kind seine Umwelt. Diese Erfahrungen sind die Grundlage für viele weitere Entwicklungsprozesse. Mit diesem Koffer lassen sich alle Griffe, wie auch die Handgeschicklichkeit allgemein beüben. Durch die Vielfalt der Übungsmöglichkeiten (statische und dynamische Griffe, Manipulierfähigkeit, Fingerkraftdosierung usw.) ist der Koffer auch in der Handrehabilitation universell einsetzbar.

Einsatzschwerpunkte - Förderung:

- Der Raum-Lage-Erkennung
- Des Erkennens der räumlichen Beziehung
- Der räumlich-konstruktiven Fähigkeiten
- Die Hand-Augen-Koordination
- Der Bewegungsplanung
- Des Bewegungsflusses

☛ T5258 **Set 730.-**

**Pertra® Grundbrett Standard**

Das Pertra® Grundbrett Standard (auch Kofferdeckel) wird benutzt um die meisten Übungen der Koffer Grafomotorik, Relation, Diskrimination, Klassifikation und Konstruktion durchführen zu können. In das Pertra® Grundbrett Standard können 40 Einlegebrettchen gleichzeitig eingelegt werden. Ausführung: 62 x 41 cm, 4 GummifüÙe, 40 Konusbohrungen plus 2 für Mittelachse im Rand.

T5250 **Stück 145.-**

**Pertra®-Koffer Mathematik**

Vorläuferfähigkeiten - Mathematik bereitet immer mehr Kindern Probleme. Nach der IGLU-Studie verfügen 20% der Kinder nach Ende der Grundschulzeit nur über mathematisches Wissen des zweiten Schuljahres. Oft lassen sich diese Probleme auf Lücken in den mathematischen Vorläuferfähigkeiten zurückführen. Mathematische Grundlagenkompetenz muss sich ein Kind in der Vorschulzeit erwerben. Durch das gezielte Training der Vorläuferfähigkeiten mit dem Koffer Mathematik erreicht ein Kind die nötigen Grundlagen, um mathematische Fertigkeiten zu erlernen.

Einsatzschwerpunkte - Förderung:

- Vergleichen, Zuordnungen, Klassifikation
- Seriation und Gedächtniskapazität
- Mengeninvarianz und Zählfertigkeit
- Zahlbegriff und Arabisches Zahlenwissen
- Simultane Mengenerfassung

☛ T5259 **Set 810.-**

**Pertra® Grundbrett Mathematik**

Dieses Grundbrett (auch Kofferdeckel) besitzt 280 Bohrungen mit einem  $\phi$  von 6,5 mm und ist die Grundlage der Pertra® Koffer Handgeschicklichkeit und Mathematik. Durch das Aufsetzen vieler unterschiedlicher Kleinteile lassen sich alle Griffe und die Handgeschicklichkeit üben. Zudem ermöglicht das speziell gestaltete Grundbrett die Erarbeitung der mathematischen Grundlagen wie Mengenbegriff. Ausführung: 62x41 cm, hunderter Rahmen mit den Zahlen 1-10, 4 GummifüÙe, 5 Konusbohrungen.

T5251 **Stück 135.-**





**Pertra®-Koffer Grafomotorik**

Vom Kratzen zum Schreiben - Durch die besondere Gestaltung der Strassenelemente lassen sich alle gängigen Linienführungen und Schwungübungen in ihren wesentlichen Merkmalen bauen. Beim Nachfahren der gebauten Formen festigt sich die Formgestaltung und die Übertragung der Form aufs Papier wird vorbereitet. Beim Nachbauen der Linien und Schwungübungen festigen sich die räumlich-konstruktiven Fähigkeiten.

Einsatzschwerpunkte - Förderung:

- Räumlich-konstruktive Funktionen
- Bewegungsplanung
- Augenmotorik und Hand-Augen-Koordination
- Halten und Führen eines Stifts
- Bewegungsfluss
- Unterarmstrichführung

☛ T5260

Set 919.-



**Pertra® Grafomotorik-Sandbox**

In der PERTRA®-Methode unterstützt die Grafomotorik-Sandbox den Schreiblernprozess an der Nahtstelle zwischen Grobkoordination und Feinkoordination. Nachdem das Kind die Linienführung mit den Strassenelementen erfahren hat, gestaltet es die Linien frei und aus sich heraus im Sand. Im Sand hinterlässt die Bewegung Spuren und vermittelt dem Kind eine wahrnehmbare Rückmeldung auf sein Handeln. Dabei werden alle Dimensionen der Handgeschicklichkeit angesprochen, sowie die visuelle Wahrnehmung gefördert. Lieferumfang: mit Raket und 1 kg Quarzsand. 2 Gummiringe zum Verschliessen. Zusätzlich kann der Deckel als Rahmen für 16 Einlegebrettchen 70x70 mm genutzt werden. LxBxH: 58x16x4 cm.

T5265

Stück 120.-



**Pertra® Grundbrett Standard + Umschlossener Erfahrungsraum + Zentrierung der Aufmerksamkeit**



**Pertra® Grundbrett Standard**

Das Pertra® Grundbrett Standard (auch Kofferdeckel) wird benutzt um die meisten Übungen der Koffer Grafomotorik, Relation, Diskrimination, Klassifikation und Konstruktion durchführen zu können. In das Pertra® Grundbrett Standard können 40 Einlegebrettchen gleichzeitig eingelegt werden. Ausführung: 62 x 41 cm, 4 Gummifüsse, 40 Konusbohrungen plus 2 für Mittelachse im Rand.

T5250

Stück 145.-

**Pertra® Grundbrett Mathematik + Erfahrungen im Dezimalsystem + 2 x Zahlen bis 100**

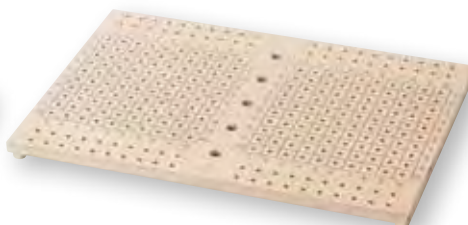

**Pertra® Grundbrett Mathematik**

Dieses Grundbrett (auch Kofferdeckel) besitzt 280 Bohrungen mit einem ø von 6,5 mm und ist die Grundlage der Pertra® Koffer Handgeschicklichkeit und Mathematik. Durch das Aufsetzen vieler unterschiedlicher Kleinteile lassen sich alle Griffe und die Handgeschicklichkeit üben. Zudem ermöglicht das speziell gestaltete Grundbrett die Erarbeitung der mathematischen Grundlagen wie Mengenbegriff. Ausführung: 62x41 cm, hunderter Rahmen mit den Zahlen 1-10, 4 Gummifüsse, 5 Konusbohrungen.

T5251

Stück 135.-

**Pertra® Grundbrett 100 + 100 Konusbohrungen**



**Pertra® Grundbrett 100**

Grundbretter sind die Arbeitsfläche für die Pertra® Einzelteile. Darauf wird aufgebaut durch Stecken und Legen. Die Rückseite des Brettes ist mit 100 Konusbohrungen ausgestattet während sich die Vorderseite für Gesellschaftsspiele eignet. Passend für 100 Einlegebrettchen 7 x 7 cm. Ausführung: 75 x 75 cm.

T5252

Stück 328.-



**Snoezelen Konzept**

Zur Ruhe kommen nach wildem Toben und Tollen. Die farbigen Kissen in Verbindung mit dem Playcube, bieten eine tolle Ruhemöglichkeit. Mit weiteren Dekorationen wie Lichterketten, Projektoren und sonstigen Ideen, entsteht eine tolle Ruheinsel.

**Kissen Set**

Das bunte, farbige Kissen Set hat viele verschiedene Einsatzmöglichkeiten. Ob in der Spielecke, für eine ausgelassene Kissen Schlacht oder in Therapieräumen, die bunten Kissen können vielseitig verwendet werden. Masse Kissen: 26x26 cm. Material Bezug: 100 % Baumwolle. Waschbar: 30 Grad.

**T5279 10 Stück, bunt sortiert Set 58.-**



**Spiegelwürfel Playcube**

Im Spiegelwürfel playcube werden alle Dinge mehrfach reflektiert und so ermöglicht er den Kindern mit Spass ihr Selbstempfinden zu entdecken und zu stärken. Gleichzeitig ist er die ideale Ergänzung für Rückzugszonen im Gruppenraum. Mit Rundstäben (nicht enthalten) können Lichternetze und Tücher einfach angebracht oder der Eingang mit Stoff verhängt werden.

**T5273 105 x 105 x 92 cm**

**Stück 2'270.-**



**Spiegelwürfel**

Der Würfel dient den Kindern zum Spielen, der Selbsterkennung und das Bewusst werden der eigenen Person. Die speziellen Spiegelelemente, in geometrischen Formen (Kreis, Quadrat, Sechseck und Dreieck), befinden sich auf den Seitenflächen. Das weiche und verformbare Spiegelmaterial ist sicher und sorgt beim Verformen für lustige und veränderte Spiegelbilder. Gewicht: 1,3 kg.

**T5275 30 x 30 x 30 cm**

**Stück 118.-**

**Tamburin**

mit Naturfellbezug, Korpus aus Holz und Lieferung inkl. Schlägel.

**M6120 Ø 20 cm Stück 24.-**

**M6121 Ø 25 cm Stück 30.-**

**Filzschlägel**

**M6125 Stück 11.-**



**Kugelrassel Maracas**

aus Kunststoff mit einem Durchmesser 64 mm, farblich sortiert.

**M6128**

**Paar 13.-**



**Doppel Bongo Handtrommel**

mit spannbarem Naturfell in zweifarbigem Holz. Durchmesser ca. 16 und 19 cm.

**M6126**

**Stück 81.-**



**Klangschalen Set**

Die Klangschalen erzeugen angeschlagen oder angerieben Töne. Letzteres wird mithilfe eines hölzernen Klöppels oben am Rand der Schale ausgeübt. Durch langes, gleichmässiges Reiben im oder gegen den Uhrzeigersinn wird ein durchdringender Ton erzeugt. Mit allen 3 Klöppeln kann an der Seite (oberer Rand) angeschlagen werden. Je nach Klöppel und Klangschalen-grösse werden sehr tiefe oder hohe Töne erzeugt. Klangschalen sind ein beliebtes Utensil zur Meditation, zur Klangtherapie und zur Klangmassage. Masse 3 Klangschalen: Ø17cm/750g, Ø13/500g und Ø11cm/350g, 3 verschiedene Klöppel (L: 15cm, 20cm, 30cm).

**T5274**

**Set 438.-**





**Traumhöhle Ecke**

Die Traumhöhle ist die neue Art eine Ruheinsel, Entspannungs- und Spielecke in einen Raum zu integrieren. Eingesetzt wird die Traumhöhle in Kindergärten, Kindertagesstätten, Kinderzimmern und Therapieeinrichtungen. In Kombination mit Wassersäulen, Projektoren und weiteren Ideen, kann die Höhle auch beim Snoezelen integriert werden.

Die Traumhöhle ist individuell gestaltbar und gibt es in 3 Ausführungen, je nach Platzbedarf. Das Birkenperrholz ist mit einem Stoffdach, welches abnehmbar ist, ausgestattet. Somit kann die Höhle offen oder geschlossen aufgestellt werden und bietet eine tolle Rückzugsmöglichkeit.

Grosse Ausführung, durch Eckausführung aber sehr platzsparend im Raum zu platzieren. Für mehrere Person geeignet. Masse: (LxBxH) 147,7 x 292,6 x 146,2 cm. Gewicht: 14 kg.

☛ T5334 **Stück 1'599.-**

**Traumhöhle Basic**

Normale Ausführung für mehrere Personen. Masse: (LxBxH) 128,6x 200 x 146,3 cm. Gewicht: 25 kg.

☛ T5333

**Stück 1'388.-**

**Traumhöhle Mini**

Platzsparende Mini Ausführung für 2-3 Personen bei beengten Platzverhältnissen. Masse: (LxBxH) 122,6 x 131,2 x 102,3 cm. Gewicht: 13 kg.

☛ T5332

**Stück 965.-**

**Spielteppich Stadt-Land-Fluss**

Der grosse bunte Spielteppich zeigt verschiedene Landschaftsbilder und Naturdetails. Zum Beispiel kann die kurvenreiche Strasse mit Fahrzeugen abgefahren werden oder mit Tieren auf der Weide gespielt werden. In Kombination mit der Traumhöhle kann der Teppich zusätzlich auch als Ruheort und Entspannungsecke genutzt werden. Mit Kissen und ähnlichen Gegenständen entsteht eine tolle Wohlfühlatmosphäre.

Der Teppich ist aus robustem Polyamid gefertigt und hat dadurch eine strapazierfähige Oberfläche. Die Unterseite ist mit einer Filzschicht (Kältestopp) versehen. Der Teppich entspricht allen Normen für die Zulassung in öffentlichen Einrichtungen und ist frei von Schwermetallen, Formaldehyd und Weichmachern. Gewicht: 14 kg. Durchmesser: 300 cm.

☛ T5335

**Stück 963.-**





**Single-Hängematte ORQUIDEA volcano**

Bequeme Single-Hängematte ORQUIDEA volcano - in sonnig-warmen Rot- und Orangetönen. Reine Baumwolle: Hochwertige Baumwolle mit langen Fasern: Angenehmes Hautgefühl, fusselfrei, langlebig und pflegeleicht.

- Liegefläche 200 x 140 cm
- Belastbarkeit 120 kg

**G2000**

**Stück 102.-**



**Doppel-Hängematte CURRAMBERA,**

aus 100% Baumwolle. Ihr schlichtes Design und ihre robuste Herstellung machen sie zum Verkaufsschlager. Trotz des attraktiven Preises ist die Qualität herausragend. Waschecht und lichtecht. Lieferung ohne Einlegeboden!

**G1918 rot**

**Stück 151.-**



**Schaukelboot**

Die grosszügige Sitzfläche, 150 x 55 cm aus robuster Baumwolle, bietet zwei Kinder genügend Platz um Rücken an Rücken oder sich gegenüber sitzend zu schaukeln. Man kann sich aber auch ganz gemütlich wie in eine Hängematte hineinlegen und sanft dahin schwingen. Belastbar bis 50 kg, 2-Punkt-Aufhängung, Seillänge: 170 cm.

**P8528**

**Stück 225.-**

**SI-Plattformschaukel**

weich gepolsterte Schaukel mit vielfältigen Schaukelmöglichkeiten. Stimuliert das Vestibulär-System, fördert Tonusaufbau und motorische Koordination. Masse der Plattform 80 x 80 cm, Aufhängeseile 4 Stück je 2 m mit stufenloser Höhenverstellung und 4 Sicherheitskarabiner.

**P8519**

**Stück 692.-**



**Therapie-Einlegeboden**

mit strapazierfähigem Kunstlederbezug und fester Schaumstoffpolsterung, 6 cm stark.

**G1916**

**Stück 140.-**



**Befestigungsset für Hängehöhle/-stühle**

Flexible Aufhängung für Wand, Decke, Balken, Baum, Belastbarkeit: 160 kg, Seillänge: 200 cm. Haken: Glasfaserverstärktes Polyamid; Seil: Thermofixiertes Polyester.

**G1823** **Stück 32.-**



**Bio-Hängehöhle Joki Planet Koala**

Rückzugsort für Kinder zum Träumen, Lesen und Spielen. Belastbar bis 80 kg, benötigte Mindesthöhe: 200 cm, Material: Bezug: 100% Bio-Baumwolle, Füllung: Polyester, Kissen herausnehmbar, Farbe: Pastell (beige), Waschbar bei 30°C. Für Kinder von 3 - 9 Jahren geeignet.

Achtung: Benutzung unter unmittelbarer Aufsicht von Erwachsenen.

Befestigungsset separat erhältlich: G1823 **G1822** **Stück 169.-**



**Bio-Kinderhängestuhl**

Kinderhängestühle laden zum Spielen, Lesen und Entspannen ein. Der Kinder-Hängestuhl froggy (grün) ist kindgerecht, sicher und ökologisch nachhaltig. Benötigte Mindesthöhe: 160 cm, Breite der Sitzfläche: 155 cm, Länge der Sitzfläche: 110 cm, Stablänge: 70 cm, Belastbarkeit: 80 kg, Material: 100% Baumwolle aus kontrolliert biologischem Anbau. Waschbar bei 30°C. Geeignet für Kinder ab 3 Jahren. Aufhängeset separat bestellen: G1823.

**G1824-07 froggy** **Stück 115.-**  
**G1824-13 lily** **Stück 115.-**



**Mehrkindschaukel Education M**

Geeignet für 2-3 Kinder, auch in öffentlichen Einrichtungen, bevorzugt Indoor. Montierbar an jedes Schaukelgestell. Belastbarkeit: 150 kg, dynamische Belastbarkeit: 300 kg; Rundum-Aufprallschutz in dunkelgrau. Masse: 109 x 53 x 12 cm. Professionelles Seilset: 2-Punkt-Aufhängung aus 10 mm Seilen mit Sicherheitsverschraubung, höhenverstellbar. Aufhängeset (G1828) separat erhältlich.

**G1825** **Stück 579.-**



**Mehrkindschaukel Education L**

Geeignet für 4-5 Kinder, nach DIN EN 1176. Masse: 136 x 66 x 15 cm, sonst gleich wie G1825.

**G1826** **Stück 685.-**



**Mehrkindschaukel Challenger L**

Geeignet für 4-5 Kinder, auch in öffentlichen Einrichtungen (DIN EN 1176). Extra robustes Modell für dauerhaft hohe Belastungen, insbesondere im Freien. Montierbar an jedes Schaukelgestell. Masse: 136 x 66 x 15 cm, Belastbarkeit: 150 kg, dynamische Belastbarkeit: 400 kg. Mit Premium-Aufprallschutz und professionellem Seilset: 2-Punkt-Aufhängung aus 10 mm Seilen mit Sicherheitsverschraubung, höhenverstellbar.

**G1827** **Stück 788.-**

**Aufhängesystem Hängeelemente**

Die Laufrolle mit integrierten Kugellagern befindet sich zwischen Federpuffern, sodass der Karabiner wie auf Schienen läuft - dauerhaft, lautlos und ruckelfrei bis zu 60 Minuten. Der Aushängestop bietet höchste Sicherheit. Pro Aufhängung ist eine Belastung bis 125 kg möglich. Lieferumfang: 1 x Rollengelenk, 1 x Karabinerhaken 100x10 mm, Montageanleitung. Für eine Mehrkindschaukel werden 2 Aufhängesysteme benötigt.

**G1828** **Stück 56.-**



**Fandango Striker**

Pädagogisch wertvoll. Endlich ein Sportgerät zu spielerischen Schulung der Koordination, des Reaktionsverhaltens und der Motorik. Der „schmerzfreie Kampf“, der lebenswichtige Stärken wie Regeleinhaltung, Selbstvertrauen und soziale Fähigkeiten fördert. Die Energie der Kids wird im spielerischen Kampf abgebaut und in ein geregeltes Verhalten umgelenkt.



**Fandango Striker**

Das Fandango Striker Set besteht aus zwei gepolsterten Schaumstoffschlägern, die im Design einem japanischen Schwert nachempfunden sind und jeden zum kleinen oder grossen Samurai Krieger werden lassen.

- Gewicht: 280 g pro Stab
- Länge: 82 cm
- Schlagfläche: 65,5 cm
- Durchmesser der Schlagfläche: 6,5 cm
- Grifflänge: 18 cm

**S6592**

**Paar 47.–**

**Fandango Rebell**

Der Fandango Rebell Stab besteht aus leicht elastischem Polycarbonat mit einer Grifffläche aus Silikon. Für die Sicherheit sorgen eine Polsterung aus hochdichtem Schaumstoff und ein Nylonbezug.

- Gewicht: 400 g
- Länge: 140 cm
- Schlagfläche: 53 cm
- Durchmesser der Schlagfläche: 5 cm
- Grifflänge: 50 cm

**S6593**

**Stück 47.–**

**Anti-Aggressionssticks mit Ball**

Kontrolliert Aggressionen abbauen tut gut und macht Spass. Zudem wird so neben dem Reaktionsvermögen auch Schnelligkeit, Kraft, Koordination und Ausdauer trainiert. 2 Stangen (Ø 5 cm, 74 cm lang), 1 Ball (Ø 7 cm) aus Neopren. Achtung! Erstickungsgefahr durch verschluckbare Kleinteile. Für Kinder unter 3 Jahren nicht geeignet.

**S6574**

**Stück 31.–**



**Anti-Aggressions-Baumstamm**

Durch Übungen können Kinder und Jugendliche ihre aggressiven Gefühle wahrnehmen. Sie lernen dabei Konflikte fair auszutragen und sich auf körperlichem Weg gefahrlos von ihrem aufgestauten Ärger zu befreien. PU-Schaum mit Planenstoff überzogen. Zwei Griffe zum Einstecken der Hände. Länge 120 cm, Ø 25 cm, ca. 2,5 kg.

**S6577**

**Stück 159.–**

Der Anti-Aggressionsschläger ist eine mit 100% Bollwollstoff überzogene Schaumstoffrolle, in die ein Griff eingearbeitet ist. Der Griff ist zudem mit einem Handschutz versehen und gepolstert. Durch seine besondere Konstruktion ist der Schläger äusserst stabil und haltbar. Anhand der Übungen mit den Anti-Aggressionsschlägern können Jugendliche ihre aggressiven Gefühle wahrnehmen und im geschützten Rahmen der Gruppe ausdrücken. Sie lernen dabei, Konflikte als Herausforderungen anzunehmen und fair auszutragen.

**Anti-Aggressionsschläger Gross**

für Jugendliche und Erwachsene. Farbe: blau, 56 cm lang, Ø 15 cm, 520 g.

**S6578**

**Stück 61.–**

**Anti-Aggressionsschläger Mini**

für Kinder und Jugendliche. Farbe: rot, 52 cm lang, Ø 11 cm, 280 g.

**S6579**

**Stück 56.–**



**Boxing Base**

Stabiler Standboxsack für Kinder. Sehr gut zum spielerischen Abbau von Aggression und überschüssiger Energie geeignet. Mit der Boxing Base können Kinder aber natürlich auch Kraft, Schnelligkeit und Ausdauer trainieren - einzeln oder zu zweit im Wechsel. Der Boxsack aus festem Schaumstoff hat eine standfeste, sandgefüllte Basis. Die Aussenhülle ist aus abwaschbarem Polyester und PVC, der Reissverschluss ist verdeckt eingenäht. Masse (HxØ): 110 x 40 cm. Gewicht: 15 kg.

S6567

Stück 178.-



**Samba Tauziehen**

Bei diesem Gleichgewichtsspiel werden Gleichgewicht, Kraft und Geschicklichkeit reizvoll miteinander verbunden. Die 2 Spieler versuchen sich gegenseitig von den „Insel“-Matten zu ziehen oder aus dem Gleichgewicht zu bringen. Geeignet ab 7 Jahren. Reissfestes Gurtband, 2,80 m lang mit einer Schlaufe an jedem Ende, 4 Matten aus rutschfestem Material, 34 x 21 cm (Farben können variieren), 2 cm dick. Inkl. Anleitung und Spielregeln.

P4875

Stück 58.-

**WippSider**

Der WippSider motiviert zu kontrollierten Schaukelbewegungen und damit zur Fortbewegung über einfache Gewichtsverlagerung. Der WippSider fördert Gleichgewicht, Körperbeherrschung, Ausdauer und Körperhaltung. Hochwertiger Kunststoff für Gewichtbelastung bis 120 kg. Masse (LxBxH) 52 x 13 x 9 cm.

G2226

Stück 30.-

**WippWalker**

Für drinnen und draussen, mit oder auch ohne Schuhe geeignet. Mit dem WippWalker bewegt man sich über wippende Bewegungen vorwärts oder rückwärts. Strecken mit Steigungen oder Gefällen steigern den Schwierigkeitsgrad. Beliebtes Spielgerät für Laufwettbewerbe. Der hochwertige Kunststoff erlaubt Gewichtbelastungen bis 120 kg. (LxBxH): ca. 52 x 13 x 9,5 cm.

G2225

Stück 30.-

**Gymnastik-Springseil 300 cm**

in den aktuellen Modefarben nach internationaler Vorschrift geflochten, ca. 9 mm gleichbleibend stark

80751 mode-blau	Stück 4.-
80752 mode-grün	Stück 4.-
80753 mode-gelb	Stück 4.-
80754 orange	Stück 4.-
80755 mode-pink	Stück 4.-
80756 mode-lila	Stück 4.-
80757 mode-rot	Stück 4.-



**praktisch  
und platzsparend**



**Rollbrett-Transporter**

für problemlose und platzsparende Aufbewahrung und den leichten Transport von bis zu 12 Standard-Rollbrettern (60 x 35 cm). Stabile Stahlrohrkonstruktion, pulverbeschichtet, mit 4 Lenkrollen. Masse (LxBxH): ca. 73 x 40 x 74,5 cm.

52733 Stück 356.-



**Rollbrett Grip**

mit Einfach-Lenkrollen. Mehrfach verleimte Schichtholzplatte natur-lackiert, 35 x 60 cm, mit vier Einfach-Lenkrollen, Vollgummiräder für spurlose und geräuscharme Bewegung, Ø 75 mm, Drehkranz mit Doppelkugellager, Nabe mit Rollenlager, Grifflöcher und Griffmulden als Handschutz, zwei Löcher für Zugseil. Belastbar bis 120 kg.

P4645 Stück 70.-



**Rollbrett Grip**

mit Doppel-Lenkrollen. Mehrfach verleimte Schichtholzplatte natur-lackiert, 35 x 60 cm, mit vier Doppel-Lenkrollen, Vollgummiräder für spurlose und geräuscharme Bewegung, Ø 50 mm, Drehkranz mit Doppelkugellager, Nabe mit Rollenlager, Grifflöcher und Griffmulden als Handschutz, zwei Löcher für Zugseil. Belastbar bis 180 kg.

P4646 Stück 85.-

**Rollbrett-Paddel**

Die geniale Idee für eine Vielzahl neuer Bewegungsspiele: Machen Sie das Rollbrett zum Kanu oder Kajak auf Rädern und schicken Sie die Kids in einen virtuellen Wildwasserkanal, eine Slalomstrecke oder einen Hindernis-Parcours. Die Rollbrett-Paddel sind aus stabilem PVC-Profil gefertigt, mit Gummistopfen an den Fussenden und Anti-Slip-Handgriffen. Lieferung farbig sortiert.



**Rollbrett-Paddel SCOOTER**  
P4650

Paar 46.-

**Rollbrett-Paddel KAJAK**  
P4652

Stück 50.-

**Rollbrett-Paddel RAFTING**  
P4651

Stück 42.-



**Bodenmarkierungs-Set**

Ideal für Zielwurfübungen oder Positionsspiele, zum Balancieren oder als Spielfeld-Markierungen. Drinnen und draussen einsetzbar. Rutschfestes PVC, ca. 3 mm stark. Pfeile, Ringe, Quadrate, Hände und Füße in jeweils 6 Farben: rot, gelb, hellblau, grün, orange und dunkelblau.

- 6 Pfeile: ca. 46 cm lang
- 6 Ringe: Ø ca. 38 cm
- 6 Quadrate: ca. 30 x 30 cm
- 6 Hände: ca. 16,5 x 15,5 cm
- 6 Füße: ca. 23 x 8,5 cm

**P2854 30-teilig** **Set 156.-**

**Bodenmarkierungs-Set PFEIL**

aus rutschfestem PVC, ca. 3 mm stark in 6 Farben: rot, gelb, hellblau, grün, orange und dunkelblau.

- ca. 46 cm lang

**P2855 6-teilig** **Set 35.-**

**Bodenmarkierungs-Set RING**

aus rutschfestem PVC, ca. 3 mm stark in 6 Farben: rot, gelb, hellblau, grün, orange und dunkelblau.

- Ø 38 cm

**P2856 6-teilig** **Set 39.-**

**Bodenmarkierungs-Set HAND**

aus rutschfestem PVC, ca. 3 mm stark in 6 Farben: rot, gelb, hellblau, grün, orange und dunkelblau.

- ca. 16,5 x 15,5 cm

**P2858 6-teilig** **Set 22.-**

**Bodenmarkierungs-Set FUSS**

aus rutschfestem PVC, ca. 3 mm stark in 6 Farben: rot, gelb, hellblau, grün, orange und dunkelblau.

- ca. 23 x 8,5 cm

**P2859 6-teilig** **Set 21.-**

**Bodenmarkierungs-Set QUADRAT**

aus rutschfestem PVC, ca. 3 mm stark in 6 Farben: rot, gelb, hellblau, grün, orange und dunkelblau.

- ca. 30 x 30 cm

**P2857 6-teilig** **Set 55.-**



**Teppichfliesen-Set**

bestehend aus je vier mal zwei Teppichfliesen, rechteckig und rund in vier Farben.

**G4639 16-er Set**

**Set 145.-**

**Teppichfliese**

Beide Seiten funktionell nutzbar: Eine Seite aus rutschhemmendem Kunststoff für sicheren Halt auf dem Boden, die andere Seite ist mit einer flauschigen Beflockung versehen - ideal zum darauf sitzen, rutschen oder krabbeln. Die Fliesen können ganz einfach mit dem Staubsauger gereinigt werden, sind aber auch bei 30°C maschinenwaschbar.

Rechteckig, ca. 30 x 40 cm

- G4630 rot** **Stück 11.-**
- G4631 blau** **Stück 11.-**
- G4632 gelb** **Stück 11.-**
- G4633 grün** **Stück 11.-**

**Teppichfliese**

Rund, ca. Ø 30 cm

- G4635 rot** **Stück 11.-**
- G4636 blau** **Stück 11.-**
- G4637 gelb** **Stück 11.-**
- G4638 grün** **Stück 11.-**



**Bodenmarkierung**

Mit den Zahlen- und Buchstabenscheiben lässt sich aber auch hervorragend das Lesen und Rechnen mit Bewegungsaufgaben kombinieren. So kann beispielsweise die Reihenfolge des Alphabets, Worte oder das kleine Einmaleins und einfache Rechenaufgaben gehüpft, erlaufen oder mit Bohnensäckchen erworfen werden. Rutschfeste Gummischieben, Ø 23 cm.

**P2865 Buchstaben, 26-teilig**

**Set 129.-**

**P2866 Zahlen, 10-teilig**

**Set 50.-**



**Markierscheiben-Set**

je 1 Scheibe Ø 25,4 cm, rot, blau, gelb, grün, orange, violett.

**P2870 6-teilig**

**Set 38.-**



**Verkehrszeichen 12er Set mit Füßen**

Verkehrserziehung einmal spielerisch in der Sportstunde oder als Parcours. Der erste Schritt für Kinder zum Kennenlernen der Verkehrsschilder und deren Bedeutung. Spielen und Lernen zugleich. Lieferung enthält 12 Verkehrsschilder mit Füßen. Länge: 85 cm. Durchmesser der Schilder: ca. 32 cm. Material: PE Polyethylen.

**P2844**

**Set 240.-**



**Verkehrserziehendes Buch**

„ANNA, BENNY UND PINO IM STRASSENVERKEHR“. Auf 28 Seiten Din A4 ist dieses Buch den Lerneigenschaften von Kindern zwischen 4 und 10 Jahren angepasst. Verkehrsspezialisten, Fahrtschullehrer und Pädagogen haben bei der Erstellung massgeblich mitgewirkt.

**P2847**

**Stück 14.-**

**pedalo®-Holländer**

Ein Therapie- und Spielgerät zugleich. Dieses Fahrzeug erfordert viel Bewegungsaufwand von Armen und Oberkörper. Lenkung mit den Füßen. In der Länge verstellbar, daher für alle Altersgruppen von 3 - 18 Jahren geeignet. Aus einer starken Massiv-Holzkonstruktion. L x B x H ca. 110 x 53 x 47 cm.

**G1958** **Stück 398.-**



**pedalo®-Radfangspiel Rondolo**

Spannendes Teamspiel für Kinder und Erwachsene mit vielfältigen Spielmöglichkeiten zur Schulung der Reaktionsschnelligkeit und der Auge-Hand-Koordination.

2 Fänger-Stöcke ca. 93 cm lang, 1 Rondolo ca. 21,5 cm Ø. Spiel und Sport für jung und alt, allein, zu zweit oder in Gruppen. Auch für Rehabilitation geeignet.

**G1959** **Set 77.-**



**pedalo®-Kugelfangspiel**

Konzentrationspiel zur Förderung der Reaktionsfähigkeit und der Augen-Hand-Koordination. Die Kugel kann entweder mit der flachen Unterseite oder mit der Spitze aufgefangen werden. H: 14,5 cm. Mit Übungsanleitung.

**G1990 3-er Set** **Set 31.-**

**pedalo®-Fun-Wippe**

Diese Wippe kombiniert Gleichgewichts- und Konzentrationstraining mit spielerischen Elementen. Tolle Aufgabenstellungen, die durch Balance oder aber durch geschickte Körpergewichtsverlagerungen gelöst werden können. Ausführung: Wippe Ø 55 cm, Birke Multiplex, Oberfläche natur lackiert, Antirutsch-Pads, mit Farbbechern und Ball.

**G1999** **Stück 202.-**

**pedalo®-Sommerski für 2 Personen**

Klassisches Spiel- und Übungsgerät, das bei keinem Spielfest fehlen sollte. Denn im Gleichschritt zu gehen ist nicht immer ganz einfach und je mehr Personen mitmachen, desto schwieriger wird es. Lieferbar mit oder ohne längenverstellbare Handschlaufen.

**G1995 ohne Handschlaufen, ca. 80 cm lang** **Paar 71.-**

**G1996 mit Handschlaufen, ca. 80 cm lang** **Paar 92.-**

**pedalo®-Sommerski für 4 Personen**

**G1997 ohne Handschlaufen, ca. 160 cm lang** **Paar 129.-**

**G1998 mit Handschlaufen, ca. 160 cm lang** **Paar 146.-**





**pedalo@-Sport S Air**

Die Luftbereifung verspricht Fahrspass auf unebenem Gelände und ermöglicht höhere Fahrtgeschwindigkeiten. Problemlos rollt das Pedalo@ über kleinere Hindernisse auf nicht gepflasterten oder geteerten Schul- und Pausenhöfen. Aber auch für Sporthallen sind diese Pedalos@ natürlich bestens geeignet. Reifen Ø ca. 31 cm. Trittläche: 6x14 cm. Belastbar bis 130 kg.

**G1952 luftbereiftes Einzelpedalo@ Stück 236.-**



**pedalo@-Classic Doppelpedalo**

Original Doppelpedalo@ mit Trittbrettern ca. 30 x 14,5 cm (niedriger Schwierigkeitsgrad).

**G4611 schwarze Reifen Stück 189.-**  
**G4626 weisse Reifen Stück 201.-**



**pedalo@-Combi S Air**

Trittläche: 60 x 14 cm, für bis zu 2 Personen. (LxBxH) 82 x 47 x 28 cm. Belastbar bis 250 kg.

**G1953 luftbereiftes Doppelpedalo@ Stück 496.-**



**pedalo@-Sport Einzelpedalo**

Anders als das Doppel-Pedalo@ drehen sich beim Einzel-Pedalo@ die Trittschalen in sich mit. Das Einzel-Pedalo ist somit wesentlich schwieriger zu fahren. Vorübungen auf dem Doppel-Pedalo@ erleichtern den Einstieg erheblich.

Mit Trittschalen ca. 5 x 14,5 cm - hoher Schwierigkeitsgrad  
**G4610 Stück 101.-**

**pedalo@-Pedasan Balancierrolle**

Durchdachtes Balancegerät in Holzkonstruktion, ca. 37 cm breit. Trainieren mit der Balancierrolle schult Reaktion und Gleichgewichtsgefühl, barfuss ausgeführt fördert es auch die Durchblutung durch permanente Fussmassage.

**G4612 Ø 22 cm Stück 110.-**  
**G4623 Ø 32 cm Stück 150.-**

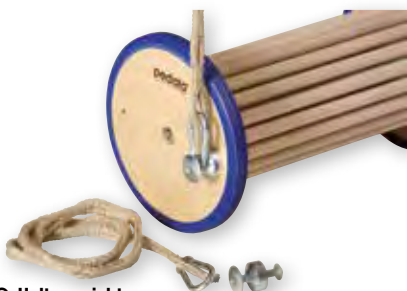

**pedalo@-Haltevorrichtung**

Die Haltevorrichtung wurde so konzipiert, dass sie auf die verschiedensten Pedalo@-Geräte montierbar ist und so die Sicherheit für Anfänger, Kinder oder Senioren erhöht.

**G4613 für Pedalo@-System Stück 38.-**

**pedalo@-Wawago**

Das Wawago ist eine Weiterentwicklung des Pedalo@-Systems und vermittelt gegenüber dem herkömmlichen Pedalo@ völlig andere Bewegungsgefühle. Die Fussspitze bewegt sich beim Fahren mit dem Wawago zusätzlich auf- und abwärts. Wie beim natürlichen Gehen werden dadurch die Fussgelenke mobilisiert. Dies bewirkt eine Andehnung und Kontraktion der Wadenmuskulatur. Das Wawago lässt sich in verschiedenen Varianten nutzen. Das Wawago ist nicht zuletzt aufgrund seiner Vielseitigkeit ein tolles Übungsgerät zur Verbesserung von Koordination und Gleichgewicht, es macht riesigen Spass.

**G1950 Stück 268.-**



**pedalo@-Combi**

Basierend auf dem bisherigen Doppel-Pedalo@, sind beim Pedalo@-Combi die Trittlächen auf 60 cm verlängert. Es können somit auch 2 Personen gemeinsam üben. Bei Übungen alleine vermittelt die Verlängerung mehr Sicherheit. Partnerübungen hingegen erhöhen den Schwierigkeitsgrad und bedürfen der Bewegungsabstimmung. Dies fördert wiederum den Teamgeist und verlangt äusserste Konzentration.

**G4621 Stück 218.-**

**pedalo@-Festhaltestützen**

Festhaltestützen lassen sich an Pedalo@, Wippbretter, Federbretter und Rollbretter mit einer Rasterbohrung von 8 mm anschrauben. Sie geben dem Übenden einen sicheren Stand und erweitern die Übungsvielfalt der Produkte. Ausführung: Metallstütze mit ergonomisch geformtem Holzgriff, inkl. Befestigungsmaterial. Durch Schnellspanner stufenlos höhenverstellbar von 64-100 cm. 2,6 kg.

**G4622 Paar 151.-**



**Bodenmarkierung**

Mit den Zahlen- und Buchstabenscheiben lässt sich aber auch hervorragend das Lesen und Rechnen mit Bewegungsaufgaben kombinieren. So kann beispielsweise die Reihenfolge des Alphabets, Worte oder das kleine Einmaleins und einfache Rechenaufgaben gehüpft, erlaufen oder mit Bohnensäckchen erworfen werden. Rutschfeste Gummischeiben, Ø 23 cm.

- |                                    |                  |
|------------------------------------|------------------|
| <b>P2865 Buchstaben, 26-teilig</b> | <b>Set 129.-</b> |
| <b>P2866 Zahlen, 10-teilig</b>     | <b>Set 50.-</b>  |



**Kübler Sport® Markierlinie**

Markierlinie aus rutschfestem PVC, 4 mm stark, Plan liegend.

- |                                |                   |
|--------------------------------|-------------------|
| <b>P2848 20 m x 4 cm, rot</b>  | <b>Stück 80.-</b> |
| <b>P2849 20 m x 4 cm, gelb</b> | <b>Stück 80.-</b> |
| <b>P2850 20 m x 4 cm, grün</b> | <b>Stück 80.-</b> |
| <b>P2851 20 m x 4 cm, blau</b> | <b>Stück 80.-</b> |



**Markierkegel mit Zahlen**

Set aus 11 Kunststoff-Kegeln mit Zahlen von 0-10. Höhe 23 cm.

- |              |                   |
|--------------|-------------------|
| <b>P2867</b> | <b>Stück 39.-</b> |
|--------------|-------------------|



**Strassenmarkkreide**

15-er Set im Trageimer, verschiedene Farben, zum Aufbringen von individuellen Spielmarkierungen.

- |              |                |
|--------------|----------------|
| <b>U9964</b> | <b>Set 7.-</b> |
|--------------|----------------|



**Teleskopstelzen WALKER**

In der Höhe verstellbare Stelzen für Kinder und Erwachsene bis 50 kg. Die Länge der Stelzen wird per Klemmschraube und Druckknopfmechanismus eingestellt, die Höhe der Kunststoff-Fussrasten per Imbusschraube. Am oberen Ende sind die Stelzen mit Schaumstoff gepolstert, am Fussende mit Kunststoffstopfen versehen. Gesamtlänge: 92-145 cm.

- |                            |                  |
|----------------------------|------------------|
| <b>G1899 aus Aluminium</b> | <b>Paar 49.-</b> |
|----------------------------|------------------|



**Sprüh-Kreide, 150 ml**

Abwaschbare Sprüh-Kreide für viele Anwendungsbereiche, z. B. Spielfeldmarkierung, Dekoration oder Spielespass und für viele Oberflächen geeignet, z.B. auf Gras, Glas, Asphalt, Holz, Sand, Metall, Schnee u.v.m. Hinterlässt keine umweltbelastenden Rückstände, 100% organisch abbaubar, lösungsmittelfrei, dermatologisch getestet.

- |                         |                   |
|-------------------------|-------------------|
| <b>U9965-01 blau</b>    | <b>Stück 10.-</b> |
| <b>U9965-02 rot</b>     | <b>Stück 10.-</b> |
| <b>U9965-03 gelb</b>    | <b>Stück 10.-</b> |
| <b>U9965-04 schwarz</b> | <b>Stück 10.-</b> |
| <b>U9965-05 weiss</b>   | <b>Stück 10.-</b> |
| <b>U9965-07 grün</b>    | <b>Stück 10.-</b> |
| <b>U9965-12 pink</b>    | <b>Stück 10.-</b> |
| <b>U9965-16 lila</b>    | <b>Stück 10.-</b> |
| <b>U9965-17 gold</b>    | <b>Stück 10.-</b> |

**Kübler Sport® Stelzen**

Stabile Holzstelzen aus massiver, lackierter Buche. 4fach höhenverstellbar von 18,5 - 28,5 cm. Mit nichtfärbenden, rutschfesten Gummipuffern. Bis max. 80 kg belastbar.

- |                     |                  |
|---------------------|------------------|
| <b>G1895 100 cm</b> | <b>Paar 40.-</b> |
| <b>G1896 140 cm</b> | <b>Paar 52.-</b> |
| <b>G1897 160 cm</b> | <b>Paar 57.-</b> |



**pedalo®-Wandelndes A**

Ein Spiel, bei dem echter Teamgeist gefragt ist. Nachdem die Seile gespannt sind, steigt der Partner in der Mitte auf den Querbalken. Nach seinem Kommando und nach Absprache der äusseren 4 Partner gilt es nun, das „Wandelnde A“ Schritt für Schritt in Bewegung zu setzen. Eignet sich für spannende Wettbewerbe, da bei 2 Gruppen gleichzeitig 10 Kinder beschäftigt sind. Höhe 200 cm, Belastbarkeit 100 kg, 3,5 kg.

- |              |                    |
|--------------|--------------------|
| <b>G1994</b> | <b>Stück 172.-</b> |
|--------------|--------------------|



**Pogo Stick**

Mit diesem Sprungstab können Kinder zwischen 6 - 16 Jahren einfach nur Spass haben oder aber auch Fitness und Sprungkraft trainieren. Dabei werden gleichzeitig Koordination und Balancegefühl geschult.

Das neuartige innenliegende Federsystem mit abgedichteter Dauerschmierung reduziert die Verletzungsgefahr auf ein Minimum. Mit dem austauschbaren, rutschfesten Fuss aus hoch elastischem Gummi ist der Pogo Stick auch sehr gut zum Einsatz in der Turnhalle geeignet.

- |                                  |                   |
|----------------------------------|-------------------|
| <b>G2035 bis 50 kg belastbar</b> | <b>Stück 81.-</b> |
|----------------------------------|-------------------|



**Stelzenrollen aus PVC**

aus Kunststoff. Mit verstärktem Laufrand und Kunststoff-Griffseil, 12 cm hoch, 10,5 cm Ø, in Farben sortiert. Lieferung paarweise.

**P2907**

**Paar 9.-**



**Spoonerboard**

Das Spoonerboard ist einsetzbar auf Gras, Sand, Asphalt und Schnee. Es sind keine besonderen Schuhe oder Bindungen notwendig, die griffige Oberfläche genügt, um tolle Tricks, Spins, Twists, Slides und mehr durchzuführen. Masse 57,5 x 28,5 x 1 cm. Ab 3 Jahren.

**G2227**

**Stück 89.-**

**Einrad Typ SCHOOL 16"**

Rad-Ø 40 cm für Kinder unter 9 Jahren zum Erlernen des Einradfahrens. Aluminiumfelgen, hochwertige Industriekugellager und leichte Sattelhöhenverstellung durch Schnellspannsystem. Rahmenfarbe rot.

**M6581**

**Stück 133.-**

**Einrad Typ SCHOOL 20"**

Rad-Ø 50 cm für alle Altersgruppen. Die gängigste Gr. unter den Einrädern. Aluminiumfelgen, hochwertige Industriekugellager und leichte Sattelhöhenverstellung durch Schnellspannsystem. Rahmenfarbe silber.

**M6580**

**Stück 139.-**

**Einrad Typ SCHOOL 24"**

Rad-Ø 60 cm für alle Altersgruppen. Besonders für längere Strecken geeignet. Aluminiumfelgen, hochwertige Industriekugellager und leichte Sattelhöhenverstellung durch Schnellspannsystem. Rahmenfarbe silber.

**M6585**

**Stück 163.-**

**Einrad-Ständer**

sehr praktisch, zum einfachen griffbereiten Abstellen eines Einrads.

**M6586**

**Stück 19.-**



**Balancewipper**

Mit dem neuartigen Balancewipper können spielerisch die Balancierfähigkeit und die Fortbewegung über die Verlagerung des Körpergewichtes von einem Bein auf das Andere trainiert werden. Aus PP-Kunststoff. Farben sortiert. Max. Gewichtsbelastung 90 kg.

**G2228 Masse: 58 x 12,5 x 10 cm**

**Stück 30.-**



**Pausenplatz-Spielkiste outdoor**

Für ein bewegter Pausenplatz sind unsere Sport-Spielkisten die ideale Ergänzung. Anreiz zur Reduktion der Bewegungsarmut Förderung der grundmotorischen Fähigkeiten wie Koordination, Beweglich- und Geschicklichkeit Masse: LxBxH 200 x 65 x 80 cm

☛ 05210 „Standard“ 50-teilig“

**Stück 2'685.-**

☛ 05220 „Premium“ 108-teilig

**Stück 3'655.-**

☛ 05200 ohne Inhalt

**Stück 1'820.-**



**Mini-Soft-Markierungskegel 50-er Set**

Die praktische Spiel- und Trainingserleichterung für den Schul-, Vereins- und Freizeitsport. 50 Stück in 5 verschiedenen Farben: Grün, Gelb, Rot, Blau und Pink, Ø 7,5 cm, 30 g.

**F1415 Ø 7,5 cm, Höhe 7,5 cm**

**Set 65.-**



**Skateboard Skill**

Board aus 100% hochwertigem, kanadischen Ahorn in 9 Schichten, mit rutschfestem Griptape. Heavy-Duty-Seagull-Aluminiumtruck, Rubber-Riser-Pad, gegossene PU-Rollen Durchmesser 54 x 36 mm, Kugellager ABEC 7. Gr. 77,5 x 18,42 cm. Maximale Belastbarkeit ca. 100 kg, sortiert in 2 Designs.

**D3110 mit Kugellager ABEC 7**

**Stück 77.-**

**Skateboard FREAK**

Board aus 100% hochwertigem, kanadischem Ahorn in 9 Schichten, mit rutschfestem Griptape. Heavy-Duty-Seagull-Aluminiumtruck, gegossene PU-Rollen Durchmesser 50 x 30 mm, Kugellager ABEC 5. Gr. 78,7 x 19,7 cm. Maximale Belastbarkeit ca. 100 kg, sortiert in 2 Designs.

**D3108 mit Kugellager ABEC 5**

**Stück 58.-**



**Longboard Fishtail 42"**

Klassisches Old-School Longboard 42" (107 cm) aus 7-fach kanadischem Ahorn mit Bambus-Design auf Ober- und Unterseite. Polierte 7" Aluminium Trucks mit PU Rollen (70 x 50 mm) und ABEC-7 Kugellagern.

**G2054 Line up**

**Stück 186.-**



**Longboard Kicktail 36"**

Das etwas kürzere Longboard (91,5 cm) für die jüngeren Boarder. Aus 7-fach kanadischem Ahorn, mit Griptape auf der kompletten Oberfläche. Kicktail für leichtes urbanes Manövrieren. Polierte 7" Aluminium Trucks mit transparenten PU Rollen (70 x 50 mm) und ABEC-7-Kugellagern.

**G2055 Azure**

**Stück 170.-**



**Longboard Freeride 39"**

Stylishes und wendiges Freeride-Longboard 39" aus 9-fach kanadischem Ahorn. Mit leicht abgesenktem Deck, drop through Achsenaufhängung und schwarzem Griptape auf der Oberseite. Polierte 7" Aluminium Trucks mit schwarzen PU Rollen 70 x 50 mm (Härtegrad 88-A) und ABEC-7 Kugellagern. Max. Belastung 100 kg. Masse ca. 99 x 23 cm.

**G2053 Robot**

**Stück 212.-**



**Waveboard Streetsurfing The Wave**

Der Klassiker in neuem Design. Das Original Streetsurfing Waveboard besteht dank der 360°schwenkbaren PU Rollen mit den leichtgängigen ABEC-7-Kugellager durch hervorragende Wendigkeit. Mit auswechselbarer Deckplatte. Max. Belastung 113 kg.

**G2049 Props**

**Stück 145.-**



**Waveboard Streetsurfing The Wave**

Der Klassiker in neuem Design. Das Original Streetsurfing Waveboard besteht dank der 360°schwenkbaren PU Rollen mit den leichtgängigen ABEC-7-Kugellager durch hervorragende Wendigkeit. Mit auswechselbarer Deckplatte. Max. Belastung 113 kg.

**G2056 Splash red/orange**

**Stück 145.-**



**Waveboard Streetsurfing Wave LX**

Ideales Waveboard für Einsteiger. Im Vergleich zum Original Waveboard etwas leichter und mit einfacherer und schnellerer Umwandlung von Kraft in Bewegung. Mit 360° schwenkbaren PU Rollen und leichtgängigen ABEC-5 Kugellagern. Konkaves Deck mit Nose- & Taillift (beiden Enden leicht hoch gezogen). Max. Belastung 113 kg, CE Zeichen. Für Kinder ab 8 Jahren.

**G2048 Dynamity, rot/gelb**

**Stück 115.-**



**Slackline Pfosten**

aus Stahlrohr, 100cm lang, oben mit Kunststoffkappe, Die Slackline kann auf 3 Höhen fixiert werden. ca. 45cm, 55cm und 65cm.

**Slackline Pfosten 65**

für Reckhülse altes Modell  
WIBA Sport

☛ 07231 Stück 250.-

**Slackline Pfosten**

für Bodenhülsen mit Durchmesser von min. 65 mm

☛ 07239 Stück 268.-

**Slackline Pfosten 80**

für Reckhülse neues Modell  
WIBA Sport

☛ 07232 Stück 250.-

**Slackline Pfosten**

für Reckhülse Modell a+e

☛ 07242 Stück 250.-

**Slackline Pfosten 106**

für Volleyhülse 02310 Modell  
WIBA Sport

☛ 07230 Stück 250.-

**Slackline Pfosten**

für Volleyhülse Modell a+e

☛ 07243 Stück 250.-



**Slackline-Wandhalterung**

besteht aus einer extra flachen Wandhalterung (für Betonwand) und einer 5-Tonnenschlinge.

☛ 07250 Stück 298.-

**V-LOOP**

Dank der Vertical-Loop lässt sich diese Slackline ohne die Verwendung von Baumschlingen oder Karabinern in einfachster Weise an Slackline-Pfosten montieren. Deshalb ist dieses System bestens für den Indoor-Einsatz geeignet. Aber auch beim Befestigen an Bäumen bietet dieses System Vorteile: Weil sich der Stahlkarabiner frei auf der Baumschlinge bewegen kann, rückt er sich unter Belastung automatisch an die richtige Stelle zurecht ohne die Baumrinde zu beschädigen.

**Slackline-Set Slacktivity allround 3**

- 15 m Flachband (37 mm breit) mit eingenähter V-Loop
- Robuste Langhebel-Ratsche mit eingenähter V-Loop
- 2 stufenlos verstellbare Baumschlingen (2,4 m lang)
- 2 Stahlkarabiner mit Twistlock-Verschluss
- 2 Baumschutz (2,4 m lang)
- 1 SLACKTIVITY-Bag mit aufgedruckter Bedienungsanleitung
- 1 ausführliche Bedienungsanleitung

☛ 07150

Set 169.-

**Baumschutz**

Länge 2,4 m lang, Breite 12,5 cm, mit Klettverschluss zur Fixierung der Baumschlingen während des Aufbaus der Slackline. Zum optimalen Schutz der Bäume bestehen die Baumschütze von slacktivity aus einem Filzmantel und einem robusten Kunstfaser-Gewebe.

☛ 07165

Paar 39.-



**Bassalo**

Bassalo - der neue Trendsport: Werfen und Fangen der kleinen neonfarbigen Squashbälle mit Hilfe der Cups. Teamspiele mit Wettkampfcharakter garantieren Action, Spannung und jede Menge Spass! Set bestehend aus 2 Bassalo-Cups, 2 orange-farbigen Neon Squash-Bällen (ø 4 cm) und einem Deckel zur Aufbewahrung.

- Indoor und Outdoor spielbar
- Unschlagbarer Spassfaktor
- Fördert Auge-Hand-Koordination und Geschicklichkeit
- Rauer Griffbereich für sicheren Griff auch bei feuchten Händen.

**D3206** **Set 28.-**



**Dosenwurfspiel**

Dosenwerfen ohne Schöpferrn. 10 Dosen mit weicher Ummantelung aus Schaumgummi und 2 Bälle in der Tragetasche. Farben sortiert. Ball Ø 6 cm, Dosen Ø 7,5 cm, 10 cm hoch.

**S6979** **Stück 43.-**

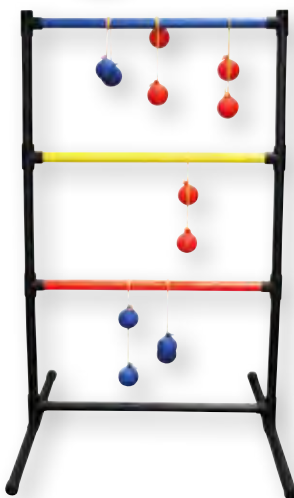

**Leitergolf**

Originelles Freizeitenspiel für Gross und Klein. Zwei oder mehr Spieler versuchen die sogenannten Bolas so zu werfen, dass sie sich um eine der Sprossen der Golf-Leiter schlingen. Je höher die Stufe, desto mehr Punkte. Golf-Leiter aus Kunststoff (PP), 92 x 60 cm. Inkl. 3 roten und 3 blauen Doppelkugeln.

**S6981** **Stück 51.-**



**Boomwhacker Basic Schul-Set**

Mit den harmonisch aufeinander abgestimmten Kunststoffröhren lässt sich auf spielerische Art musizieren und Gefühl für Rhythmus und Melodie vermitteln. Set aus 28 Röhren (3xC, 1xCis, 3xD, 1xDis, 3xE, 2xF, 2xFis, 3xG, 1xGis, 3xA, 2xB, 2xH, 2xC) und zwei Satz (insgesamt 16 Stück) Octavator Caps. Inklusive praktischer Aufbewahrungs- und Transporttasche.

**M6132 Set mit 28 Röhren** **Set 198.-**



**Ringwurfspiel**

ein beliebtes Geschicklichkeitsspiel für Gross und Klein. Besteht aus einem 2teiligen Holzkreuz mit 5 verschiedenen Zahlen und 5 aufschraubbaren bunten Malstäben, 3 Wurfringe.

**D3140** **Stück 33.-**



**Poco Ball (Kometenball)**

Einzigtiger Spielball (Ø ca. 7 cm) mit ca. 40 cm langem Schweif, der das Fangen des Balles erheblich einfacher macht. Der Schweif ist abnehmbar, so dass der Poco Ball für eine Vielzahl von Ballspielen eingesetzt werden kann. Gewicht: ca. 50 g.  
**S6109** **Stück 8.-**



**NERF VORTEX**

Der NERF VORTEX bewegt sich rasant, sicher und mit einer präzisen und megahohen Wurf- und Treffgenauigkeit seinem Ziel entgegen. Das Flugobjekt aus Spezialschaum erreicht bis zu 100 m Flugweite.

**G1680 ca. 35 cm** **Stück 27.-**  
**G1681 MINI 18 cm** **Stück 14.-**



**Catch Ball**

Alle Catch Ball Finger haben nummerierte Enden, die mit den Farben korrespondieren. Damit kann einerseits die Koordination geschult werden, andererseits werden spielerisch die mathematischen Fähigkeiten verbessert - durch Addieren, Subtrahieren oder Multiplizieren des gefangenen Arms. Der Phantasie und Kreativität der Sporttreibenden sind keine Grenzen gesetzt. Die interessant geformte Konstruktion ist weich und aufblasbar, Ø 8 cm, Armlänge je 11 cm.  
**S6913** **Stück 21.-**

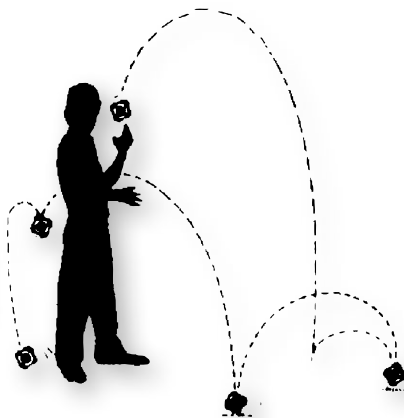

**Z-Ball**

Der ulkige Prell-, Knubbel- und Fangball kann am Boden oder gegen die Wand gespielt werden, allein oder in Gruppen. 6 Hüpfknoppen lassen den Z-Ball in ständig wechselnde Richtungen hüpfen, bei jedem Aufprall wieder anders. Die unkontrollierbaren Sprünge schulen die Augen-Hand-Koordination. Das schnelle Spiel fasziniert Kinder, wie Erwachsene.



**Z-Ball**

Das Energiebündel aus Vollgummi, kann sehr heftig und ungleichmässig hüpfen. Besonders für Jugendliche und Erwachsene geeignet.

**S6911 Ø 6,4 cm** **Stück 10.-**

**Z-Ball**

die zahme Ausführung in Kunststoff-Hohlkonstruktion, grösser und leichter zu fangen. Für alle Altersgruppen zu empfehlen.

**S6914 Ø 10,2 cm** **Stück 12.-**

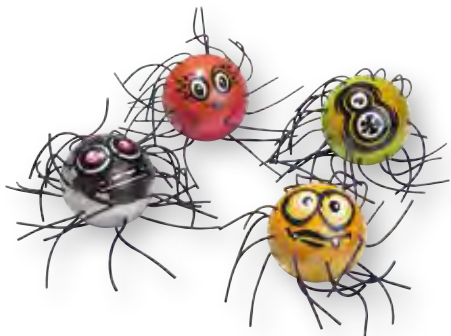

**SPORDAS SpiderBall**

Die Tentakeln des SpiderBalls machen das Fangen nämlich viel leichter und bremsen darüberhinaus das Wegrollen des Balles. Ideal für motorische Übungen mit Kindern und Behinderten. Gummiball Ø 6 cm.  
**G9434** **Stück 14.-**



**Soft-Fussball Indoor**

Ideal zum Spielen ohne Verletzungsgefahr. Diesem Ball geht nie die Luft aus. Farben rot/gelb/blau sortiert.

**G8668 Ø 12 cm, 40 g** **Stück 8.-**  
**G8669 Ø 20 cm, 170 g** **Stück 11.-**



**RAINBOW-Buntball**

aus Ruton, mit Ventil, intensive Buntfarben ineinander verlaufend, glänzende Oberfläche.

**G4055 Ø 18 cm, 125 g** **Stück 9.-**  
**G4056 Ø 23 cm, 160 g** **Stück 11.-**  
**G4057 Ø 27 cm, 220 g** **Stück 12.-**

**Junior-Tennis Set**

Sportliches Spiel mit Variationen, 2 Schläger, 1 Ball und ausführliche Spielanleitung.

**D3115** **Set 21.-**



**SOFT-Tennisübungsball**

weich, elastisch und gut springend.

**G4001 Ø 9 cm, 30 g** **Stück 5.-**



**Familien-Tennispiel**

Beliebtes Freizeitspiel mit zwei robusten Kunststoffschlägern (Länge der Schläger: 53cm) und einem Soft-Tennisball aus Schaumstoff.

**S6910** **Set 15.-**



**SOFT-Tennisübungsball**

weich, elastisch und gut springend.

**G8679 Ø 7 cm, 15 g** **Stück 3.-**



**SHUTTLEBALL-Spiel-Set**

Checker-Bat-Trainingsschläger aus robustem Kunststoff und 1 Jumbo-Shuttleball im praktischen Karton.

**D3118** **Set 41.-**



**Indiac-TENNIS**

2 Spezialschläger und 1 Indiac-Play-Ball. Indiac-Tennis bietet viele Möglichkeiten für ein kraftvoll zügiges, bewegungsreiches Spiel, zu zweit oder auch als Doppel.

**S7115** **Set 38.-**



**Speckbrett-Schläger-Set**

Aus mehrfach verleimtem Schichtholz, Schlägerblatt ca. 20 x 24 cm, gelocht und liniert, mit Kunstledergriffband und Fangschlaufe, ca. 160 g. Set bestehend aus 2 Stück Schlägern und 1 Gummiball. In PVC-Tragetasche.

**T1552** **Set 29.-**

**T1553 Schläger einzeln** **Stück 15.-**



**Freizeitspiel Beach-Ball 3.0**

Bekanntes Freizeitspiel für Garten, Strand und Schwimmbad, mit 2 Holzschlägern mit sommerlichem Motiv und 1 Ball.

**D3103** **Set 15.-**





**Ogo Sport® Ersatzbälle**

2 Ogo Sport Ersatzbälle (Wuschelball/Koosh Ball), die nicht wegrollen, wenn sie auf den Boden fallen. Gr. Ø 6,5 cm, 2 Stück an Kopfkarte.

**D3193**

**Paar 7.-**

**Ogo Sport® Set**

Ogo Sport eignet sich ideal zur Schulung der Motorik und der Auge-Hand-Koordination sowie im Bereich des Freizeit- und Schulsports. Im Spiel werden ebenfalls Bewegungsabläufe aus Sportarten wie z.B. Volleyball, Baseball und Tennis trainiert. Beide Ogo Scheiben können sowohl als Schläger als auch als Wurfscheibe verwendet werden und bieten unzählige Spielmöglichkeiten. Die Scheiben gehen im Wasser nicht unter und sorgen somit auch für Riesengaudi am Strand oder Pool. Der mitgelieferte Spielball kann bis zu 45 Meter weit gespielt werden, um den Spassfaktor zu erhöhen können aber auch Wasserballons verwendet werden. 1 Set enthält 2 Ogo Scheiben mit einem Rahmen aus Schaumstoff und elastischer Netzbespannung sowie 1 Ogo Ball Ø 6,5 cm inkl. Anleitung.

**D3189 Ø 29 cm**

**Set 38.-**

**D3192 Ø 38 cm**

**Set 50.-**



**Ogo Sport® 3er-Ball-Set Balloozä**

Ballset bestehend aus 1 Ogo Soft Ball (Wuschelball Ø 6,5cm für den Einstieg Indoor & Outdoor), 1 windstabiler Flux Ball (für fortgeschrittenes Outdoor-Spiel), 1 Mini Copter Ball (vielseitiger Indoor & Outdoorball, der sich dreht).

**D3204**

**Set 18.-**

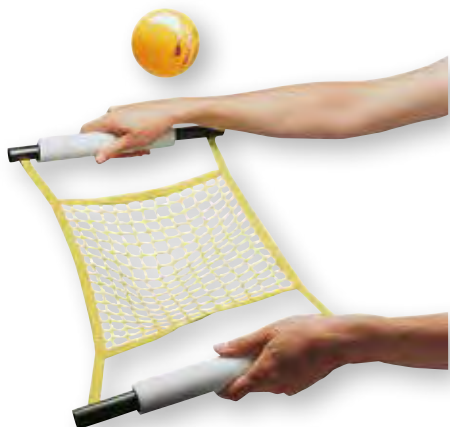

**Fang-Netzspiel Mono-Fling**

Dieses Netzspiel kann allein oder in Gruppen gespielt werden, z.B. in Mannschaften, wie bei Badminton oder Volleyball, mit oder ohne Sportnetz (empfohlene Ball-Gr. 7,5 cm oder kleiner). Jedes Mono-Fling mit 30,5 cm x 25 cm Netzfläche ist 53 cm breit und 25 cm tief, Nylon-Netz, knotenlos, Griffe verstärkt. Das Set besteht aus 2 Mono-Fling-Netzen und 2 All-Balls 7,5 cm Ø.

**S6503**

**Set 36.-**



**CESTA Flip-Toss-Spiel**

Geschicklichkeitsspiel mit variabler Wurf- und Fangtechnik. Macht immer mehr Spass, je öfter man damit spielt. Komplet-Set mit 2 Schaufelschlägern und 1 Lochball. Schläger 40 cm lang, Lochball 9 cm Ø. Nicht für harten Boden geeignet.

**S6915**

**Set 14.-**

**S6916 Ersatzball**

**Stück 5.-**



**Beach Catch Ball**

das beliebte Wurf- und Fangspiel. 2 Fänger mit Klettflächen, 1 Flauchball. Auch im Wasser ein Riesenspass.

**D3127**

**Set 13.-**



**Klettball-Spiel Neopren**

2 Klettball-Handfänger aus Neopren (Ø 17 cm) mit weitenverstellbarer Handschlaufe und dauerhafter, fest vernähter Klettfläche und ein Klettball (Ø ca. 6 cm) in der Tasche mit Kordelzug.

**D3200**

**Set 17.-**

**D3201 Ersatz-Klettball**

**Set 7.-**

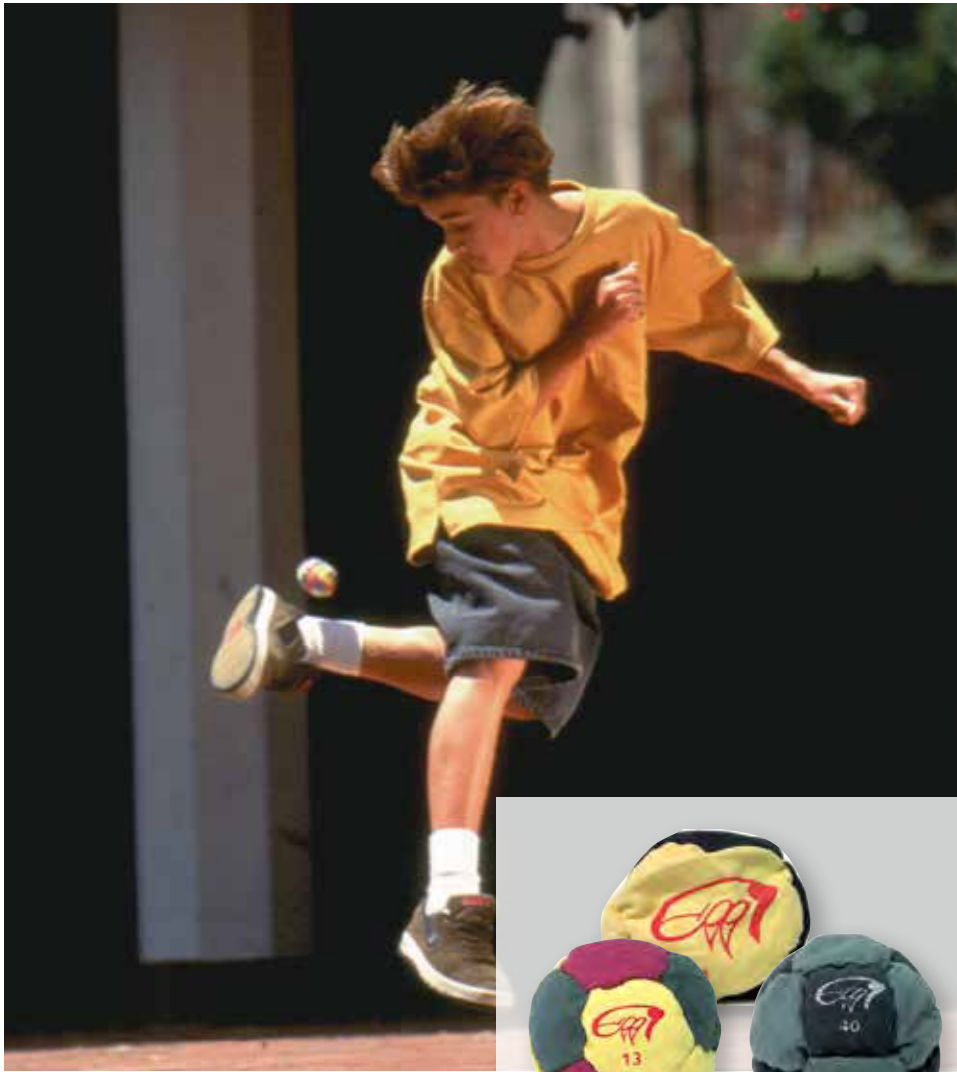

**Original Footbag**

In den USA ein Kult, ist das Footbag-Fieber auch in Europa ausgebrochen. Die EGGIS gibt es in unterschiedlicher Gr. und Härte für Netplay und Freestyle.

M6517 Eggi 11 superweich	Stück 10.-
M6518 Eggi 13 mittel	Stück 10.-
M6519 Eggi 40 mittel	Stück 13.-



**Fussballtennis Set Player III**

Qualitativ hochwertiges Set mit optimalem Preis-Leistungs-Verhältnis. Das Netz in knalligen Trend-Farben wird mit 8 Spannringen an den Pfosten befestigt, wodurch 4 verschiedene Netzhöhen möglich sind. Das Netz hat eine Maschenweite von 10 cm. Die Teleskop-Pfosten sind aus robustem PVC-Profilrohr. Einfacher, schneller Aufbau. Komplett mit Spannleinen, Heringen und Spielfeldmarkierung in praktischer Tragetasche.

S6110 gelb	Set 206.-
S6112 blau	Set 209.-

**Federfussball Sport-INN**

für sportliche Spieler. Standardball für das Gruppen- und Mannschafts-Spiel. Klein, aber oho, die Federfussbälle, die immer mehr sport- und spielbegeisterte Fans in aller Welt gewinnen! INN-Federfussball wird mit Füßen, Knien, Hüften, Kopf und Schultern gespielt, aber nicht mit den Händen. Einzel oder in Gruppen bis zu 6 Spieler, draussen wie drinnen, um fit zu bleiben, als Aufwärm- und Konditionstraining.

S7102 weiss	Stück 9.-
S7103 rot	Stück 9.-
S7104 gelb	Stück 9.-



**Federfussball Spiel-INN**

für Einsteiger- und Hobby-Spieler, langsam im Flug für lange Reaktionszeit (für 1 - 5 Spieler).

S7101 farbig sortiert	Stück 8.-
-----------------------	-----------



**Mikasa® Footvolley-Ball FT-5 BKY**

Eine neue Sportart mit Trendpotential ist Footvolley. In Brasilien an der Copacabana hat Footvolley bereits der Sportart Beachvolleyball den Rang abgelassen. Das Obermaterial des Mikasa Footvolley-Ball FT-5 BKY besteht aus einer hochwertigen Synthetik-Leder-Konstruktion und ist zusätzlich mit der patentierten MikasaHyde Nylon Beschichtung ausgestattet. Das perfekt dichtende Spezialventil sowie die doppelschichtige Butylgummiblase sorgen zusätzlich für hervorragende Haltbarkeit.

F2118 Gr. 5	Stück 75.-
-------------	------------



**Footbag Kübler**

Mit diesem Footbag sind spektakuläre Freestyle Tricks möglich! Auch das Spiel über ein Netz oder das Jonglieren in der Gruppe bringen mit diesem Footbag jede Menge Fun. Der Footbag ist mit Granulat gefüllt und besitzt eine weiche Kunstlederoberfläche.

M6490 Ø ca. 5,5 cm, ca. 35 g	Stück 6.-
------------------------------	-----------



**Handfederball**

Super Spielvergnügen ob im Freibad oder am See. Weiche Schaumstoffspitze, robuster Kunststoffkörper, 4 echte, bunte Gänsefedern.

**S7108** **Stück 10.-**



**Indiaca-PLAY**

Ein leichter Ball, der auch für Kinder geeignet ist. Sozusagen das Federgewicht unter den Indiacabällen: nur 30 g leicht, fliegt er entsprechend langsamer. Er ist zugleich Ersatzball für Indiacas-Tennis.

**S7110** **Stück 13.-**



**Indiaca-TENNIS**

2 Spezialschläger und 1 Indiaca-Play-Ball. Indiacas-Tennis bietet viele Möglichkeiten für ein kraftvoll zügiges, bewegungsreiches Spiel, zu zweit oder auch als Doppel.

**S7115** **Set 38.-**

**Indiaca-TURNIER**

Ein schneller Ball für schnelles Spiel. Mit kräftig roten Federn. Durch eingelegte Centstücke kann er von 45 g bis 65 g beschwert werden. Je schwerer, desto windstabiler ist er. Jeder Ball mit ausführlichem Regelheft. Übrigens: der Turnierball ist auch eine gute Geschenkidee. Bis zu zwölf Personen können mitspielen.

**S7100** **Stück 40.-**

**Ersatzfederbusch**

Für alle Indiacas.

**S7112** **Stück 8.-**



**Indiaca-Turniernetz**

Netz 650 x 100 cm. 2,3 mm Polyethylen hochfest, Maschenweite 45 mm, mit weisser Polyester-Einfassung und 11,70 m langem Kevlar-Seil.

**S7147** **Stück 122.-**



**Flexible Netzanlage**

Freistehend, flexibel in der Länge 3 m oder 6 m und der Höhe 76,2 cm für Mini-Tennis und 1,5 m für Badminton aufbaubar. Leichtes Stecksystem für einfachen und schnellen Auf- und Abbau.

Lieferung inklusive Standfüsse und Aufbewahrungstasche. **T1820** **Set 225.-**

**Indiaca Netzpfosten**

Stahlrohr-Pfosten Ø 22 mm, 3-teilig mit Spannvorrichtung und Erdankern. Ebenso geeignet für Ringtennis und Badminton.

**S7148** **Paar 128.-**





**SCHILDKRÖT® Badminton Set 2-Player**

Freizeitspass für Garten, Strand oder Stadtpark. Das Set enthält 2 gehärtete Stahlschläger und 2 Nylonbälle in einer Transporttasche.

**D9708** **Stück 20.-**



**Badminton Freizeit-Set**

Für bis zu 4 Spieler. Ideal für Garten oder Strand. Das Set enthält 4 gehärtete Stahlschläger, 3 Nylonbälle mit Korkfuss, 1 Spielnetz, 2 Teleskopstangen höhenverstellbar mit Spannschnüren und Bodenankern.

**D9711** **Set 35.-**



**Badminton Mini-Netz**

Komplettset mit Stangen und Netz. Super schnell aufgebaut im Garten oder auf dem Parkplatz. Länge 3 m, höhenverstellbar auf 155 cm, 130 cm, 107 cm.

**D9710** **Set 78.-**



**Speedminton® Set S600**

Set bestehend aus 2 S600-Speedrackets aus Aluminium, 3 Speeder® (1 FUN, 1 MATCH, 1 NIGHT), einem Winding für mehr Stabilität, 2 Speedlights zum Speeden bei Dunkelheit oder Dämmerung, Tasche mit verstärktem Schultergurt und 1 Spielanleitung.

**D6921** **Set 74.-**



**Vicfun® Speed-Badminton 100 Set**

Rasanten Rückschlagspiel bei Wind und Wetter. Das Set enthält 2 robuste Aluminium Schläger, 3 Nylonbälle mit Gummiaufsatz für angenehme Flugeigenschaften. Lieferung in Tragetasche.

**D6910** **Set 31.-**



**HITball-Schläger**

Schläger ohne Griff - dient zur Vergrößerung der Handfläche - um die Treffsicherheit des Balles zu erlernen. Ein verstellbares Klettband sorgt für Halt. Zum Set gehören 2 Schläger und ein Kunststoffball. Zum Üben sind leichte, langsame Bälle wie Luftballons oder Federbälle geeignet.

**S7161** **Set 18.-**



**FEATHERball-Schläger**

Mit diesem Schläger wird die richtige Schlägerhaltung erlernt. Das Set beinhaltet 2 Schläger und einen Kunststoffball. Zum Üben empfehlen wir leichte und langsame Bälle, wie Federbälle.

**S7162** **Set 12.-**



**MINI-Federball-Schläger**

Der Mini-Federballschläger ähnelt dem klassischen Badmintonschläger, hat aber einen kürzeren Schaft. Durch die Besaitung des Schlägers werden die Bälle schneller, was auch von den Kindern eine schnellere Reaktion verlangt. Das Set beinhaltet 2 Schläger, einen Nylonfederball und einen Softball.

**S7163** **Set 15.-**

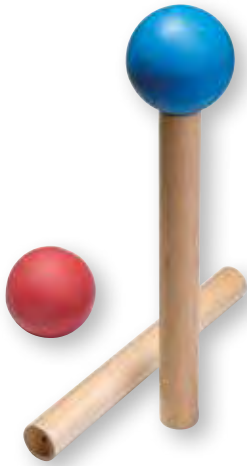

**Balltragestab**

Das Ball-Balancierholz eignet sich für viele Balancier- und Geschicklichkeitsspiele. Der handliche Stab verfügt über eine Auflagemulde, womit verschieden grosse Bälle über einen Parcours oder einfach nur eine Wegstrecke entlang balanciert werden muss. Ein beliebtes Utensil für Staffelläufe und andere Spielformen auf Kindergeburtstagen und Schulfesten. Der Schwierigkeitsgrad lässt sich ganz einfach über die Gr. des zu balancierenden Balles steuern: Je grösser der Ball desto schwieriger ist es ihn auf dem Stab ins Ziel zu bringen. Auch zum Eierlauf geeignet!

Produktmerkmale:

- ca. 20 cm lang, Ø 25 mm
- Auflagemulde an der Oberseite
- Buchenholz, natur lackiert

**D3199** **Stück 6.-**



**Hula-Hoop Reifen ca. Ø 70 cm**

Superstabile und elastische Reifen aus unzerbrechlichem Kunststoff. In attraktiven Farben mit faszinierenden Streifen-effekten. Für Gymnastik und Aerobic, das wiederentdeckte Trainingsgerät für eine schlanke Taille.

- Für Spiel, Sport & Training
- Extra starkes Rundprofil
- Perfekter Rundlauf
- Hohe Eigendynamik
- Attraktives Design
- Ø 22mm, Gewicht ca. 580g.

<b>G9905 rot/weiss</b>	<b>Stück 18.-</b>
<b>G9906 blau/weiss</b>	<b>Stück 18.-</b>
<b>G9907 gelb/grün</b>	<b>Stück 18.-</b>
<b>G9908 grün/weiss</b>	<b>Stück 18.-</b>

**Hula-Hoop Reifen ca. Ø 80 cm**

Ø 22mm, Gewicht ca. 650g.

<b>G9910 rot/weiss</b>	<b>Stück 20.-</b>
<b>G9911 blau/weiss</b>	<b>Stück 20.-</b>
<b>G9912 gelb/weiss</b>	<b>Stück 20.-</b>
<b>G9913 grün/weiss</b>	<b>Stück 20.-</b>



**Turnier-Tennisring Ø 17 cm**

aus Moosgummi, massiv, 220 g

<b>G4470 weiss</b>	<b>Stück 7.-</b>
<b>G4472 blau</b>	<b>Stück 7.-</b>
<b>G4473 gelb</b>	<b>Stück 7.-</b>
<b>G4474 rot</b>	<b>Stück 7.-</b>
<b>G4475 grün</b>	<b>Stück 7.-</b>



**Lamellenring Ø 18 cm**

aus massivem Kunststoff, elastisch und griffig. Auch als Tauchring bestens geeignet.

**W7538 rot** **Stück 7.-**



**Wurfring Ø 18 cm**

aus Ruten, Gewicht 180 g, luftgefüllt.

<b>G4465 blau</b>	<b>Stück 7.-</b>
<b>G4466 rot</b>	<b>Stück 7.-</b>
<b>G4467 gelb</b>	<b>Stück 7.-</b>
<b>G4468 grün</b>	<b>Stück 7.-</b>
<b>G4469 viola</b>	<b>Stück 7.-</b>



**Gymnastik-Springseil 300 cm**

in den aktuellen Modefarben nach internationaler Vorschrift geflochten, ca. 9 mm gleichbleibend stark

<b>80751 mode-blau</b>	<b>Stück 4.-</b>
<b>80752 mode-grün</b>	<b>Stück 4.-</b>
<b>80753 mode-gelb</b>	<b>Stück 4.-</b>
<b>80754 orange</b>	<b>Stück 4.-</b>
<b>80755 mode-pink</b>	<b>Stück 4.-</b>
<b>80756 mode-lila</b>	<b>Stück 4.-</b>
<b>80757 mode-rot</b>	<b>Stück 4.-</b>

**Hula Hoop SOFT**

Der erste Hulo Hoop-Reifen, der nicht weh tut, wenn er um das Becken oder die Hand- und Fussgelenke kreist. Ø 70 cm, Gewicht ca. 500 g. In sortierten Farben. Ab 3 Jahren.

**G9915** **Stück 25.-**



**Tualoop Set**

Der neue Freizeitspass für Garten, Park, Pause oder die Sportstunde - Mit Hilfe zweier Handstäbe wird ein Ring (gefertigt aus dem Biowerkstoff Arboblend©) zum Schweben, Rollen oder Springen gebracht. Tualoop steht für Sportlichkeit und Eleganz. Es hält fit und lässt natürlich bewegen. Es gibt unzählige Möglichkeiten, den Ring zu werfen, zu fangen oder über den Boden rollen und springen zu lassen. In der Spielanleitung werden die verschiedenen Spielideen beschrieben. Tualoop ist ein reines Naturprodukt. Es ist komplett plastikfrei. Der Reifen besteht aus einem speziellen Biowerkstoff, basierend auf Glucose und Harzen.

Set für 8 Spieler bestehend aus:

- 4x Ring (Arboblend©, Ø 27cm, 63g)
- 8x Sticks (Buchenholz, 50cm)
- „Group Tualoop“ Sporttasche (Baumwolle)
- illustrierte Spielanleitung mit acht Vorschlägen für Gruppenspiele

**M6140 für 2 Spieler**

**Set 45.-**

**M6141 für 8 Spieler**

**Set 152.-**



**Riesen Mikado**

Das klassische Geschicklichkeitsspiel in neuem Format! Hierbei ist nicht nur Geschick, Konzentration und Strategie gefordert, sondern auch Feinmotorik, Beweglichkeit und Körperbeherrschung. Je nach Spielform sammeln die Kinder die einzelnen Mikadostäbe alleine oder zusammen in Teamwork. Die Enden der Mikadostäbe sind mit weichen, luftgefüllten Schutzkappen aus Gummi versehen. 20 Mikadostäbe aus (FSC-) Holz in der praktischen Aufbewahrungstasche. Ab 5 Jahren. Masse (LxØ): 150 x 2,8 cm.

**P2770**

**Stück 255.-**



**Wikinger-Kubb®**

Das original Wikinger-Kubb® ist wie ein strategisches Schachspiel mit Geschicklichkeitselementen. Es symbolisiert eine Schlacht, in der gegnerische Gruppen um ihren König kämpfen. Set bestehend aus: 1x König 31 x 7 x 7 cm, 10x Kubbs 15 x 6 x 6 cm, 6x Wurfhölzer 30 x 3,5 cm und 4x Feldmarker 30 cm. Holzart: hochwertiges Massivholz „Birke“. Lieferung inkl. Spielanleitung und praktischer Tragetasche.

**D3196**

**Stück 54.-**



**Mölkky**

Lustige Kombination von Zufall und Treffsicherheit, leicht zu erlernen und spannend zu spielen. Die unterschiedlich nummerierten Kegel gilt es mit dem Wurfholz umzuwerfen, um exakt 50 Punkte zu erreichen. 12 Molkky-Kegel in der Holzkiste: 33 x 22 x 19 cm. Gewicht: ca. 4,5 kg.

**D3198**

**Stück 62.-**



**Bowling-Set**

Material: Kautschuk, beflockt. Mit diesem Set haben nicht nur grössere Kinder Spass, sondern auch schon unsere ganz kleinen.

Inhalt: 6 Kegel, 1 Ball

**S6977**

**Set 48.-**



**Schaumstoff-Bowling-Spiel**

Set besteht aus 10 Kegeln, PE-Schaum, Höhe 30 cm, Kugel Ø 21 cm aus Schaumstoff mit Grifflochern.

**D3144**

**Stück 145.-**



**Bowling-Set**

aus Kunststoff, geeignet für Draussen wie für Drinnen. Das Set besteht aus 10 leichten, 37 cm hohen Kegeln, die mit Sand oder Wasser gefüllt werden können, einer 2,25 kg schweren Gummikugel, und einem Aufstellfeld.

**D3179**

**Set 265.-**



D3041

D3040

D3042

**doubldo**

Crossboccia - das beliebte Freizeitspiel für Kinder und Erwachsene, Anfänger oder Profis. Diese Form des Boccia kann sowohl Drinnen als auch Draussen gespielt werden, denn mit den Granulat gefüllten Stoffsäckchen wird garantiert das Inventar nicht beschädigt. Ideal auch für den Pausenhof oder zum Ausgleich nach der Arbeit im Park. Ein Set für 2 Spieler enthält 2 x 3 Stoffsäckchen im lustigen Design, Ø 8 cm, ca. 90 g mit 1 Zielkugel, inkl. offiziellem Regelwerk in einer wiederverschliessbaren Netztasche mit Kordelzug. Die weniger hart gefüllten Bälle bleiben leichter liegen und sind daher auch für den Ungeübten gut zu spielen.

D3040 Mexican & Dude	Stück 42.-
D3041 Super & Nerd	Stück 42.-
D3042 Blond & Muffin	Stück 42.-



**Gummitwist**

Leuchtend buntes Gummiband, geeignet für eine Vielzahl beliebter und bewährter Hüpfspiele.

G4259 ca. 3 m	Stück 5.-
G4349 ca. 5 m	Stück 6.-



**Holz-Boccia**

mit 8 Kugeln Ø 80 mm, in 4 Farben lackiert, mit Zielkugel, im Tragekarton.

D3162	Set 47.-
-------	----------



**Boule/Pétanque-Set METALL**

Traditionelles Boule-Set mit 6 Metallkugeln Ø 7,25 cm, einer Zielkugel aus Holz und einem Abstandsmesser. Komplet in einer praktischen Tragetasche.

D3187	Set 32.-
-------	----------



**Kunststoff-Boccia**

8 gefüllte Kunststoff-Kugeln, 7 cm Ø und Zielkugel in praktischer Tragetasche.

D3169	Set 14.-
-------	----------



**pedalo@-Sommerski für 2 Personen**

Klassisches Spiel- und Übungsgerät, das bei keinem Spielfest fehlen sollte. Denn im Gleichschritt zu gehen ist nicht immer ganz einfach und je mehr Personen mitmachen, desto schwieriger wird es. Lieferbar mit oder ohne längenverstellbare Handschlaufen.

G1995 ohne Handschlaufen, ca. 80 cm lang	Paar 71.-
G1996 mit Handschlaufen, ca. 80 cm lang	Paar 92.-

**pedalo@-Sommerski für 4 Personen**

G1997 ohne Handschlaufen, ca. 160 cm lang	Paar 129.-
G1998 mit Handschlaufen, ca. 160 cm lang	Paar 146.-



**Freiland-Schach-Damespielfeld, gross**

wetterfest, aus hochwertigem robustem Kunststoff. Für Freizeit- und Hotelparks, Kur- und Sportanlagen, Schwimmbäder, Pausenplätze, Jugendherbergen, etc. Immer eine attraktive, Zuschauer begeisterte Anschaffung.

- 64 Platten (32 weisse und 32 schwarze)
- GesamtGr. 288 x 288 cm
- Einzelplatten: ca. 36 x 36 cm, zusammenknüpfbar

**S7200** **Set 450.-**

**Freiland-Schach-Damespielfeld, klein**

- 64 Platten (32 weisse und 32 schwarze)
- GesamtGr. 124 x 124 cm
- Einzelplatten: ca. 15,5 x 15,5 cm, zusammenknüpfbar

**S7220 124 x 124 cm** **Set 122.-**



**Freilandfiguren Schach, gross**

wetterfest, aus hochwertigem robustem Kunststoff. Für Freizeit- und Hotelparks, Kur- und Sportanlagen, Schwimmbäder, Pausenplätze, Jugendherbergen, etc. Immer eine attraktive, Zuschauer begeisterte Anschaffung.

- 2 x 16 Figuren (König ca. 64 cm)
- Sockeldurchmesser der Figuren ca. 22 cm)
- Die Sockel der Figuren können abgeschraubt und zum beschweren mit Sand gefüllt werden.

**S7201** **Set 655.-**

**Freiland-Damesteine-Satz, gross**

wetterfest, aus hochwertigem robustem Kunststoff. Für Freizeit- und Hotelparks, Kur- und Sportanlagen, Schwimmbäder, Pausenplätze, Jugendherbergen, etc. Immer eine attraktive, Zuschauer begeisterte Anschaffung.

- 2 x 12 Steine mit Mittelloch, leicht zu greifen und übereinander zu setzen
- 6 Stäbe aus Plastik
- ca. 25 cm Ø, 8 cm hoch

**S7202** **Set 265.-**

**Freilandfiguren Würfelspiel**

wetterfest, aus hochwertigem robustem Kunststoff. Für Freizeit- und Hotelparks, Kur- und Sportanlagen, Schwimmbäder, Pausenplätze, Jugendherbergen, etc. Immer eine attraktive, Zuschauer begeisterte Anschaffung.

- 4 x 4 Figuren, rot, gelb, grün, blau (ca. 18 cm Ø, 39 cm hoch), 1 Würfel.

**S7212** **Set 585.-**

**Freilandfiguren Schach, klein**

- 2 x 16 Figuren (König ca. 30 cm)
- Sockeldurchmesser der Figuren ca. 11,5 cm)
- Die Sockel der Figuren können abgeschraubt und zum beschweren mit Sand gefüllt werden.

**S7221** **Set 150.-**

**Freilandfiguren Dame, klein**

- 2 x 12 Steine mit Mittelloch, leicht zu greifen und übereinander zu setzen
- 6 Stäbe aus Plastik
- ca. 11 cm Ø, 4 cm hoch

**S7222** **Set 85.-**





**MINI-PU-Schaumstoffwürfel**

7,5 x 7,5 x 7,5 cm, für viele Lernspiele, rot, blau, grün und gelb sortiert.

<b>G4930</b>	<b>Stück 6.–</b>
<b>G4931 8-er Set</b>	<b>Set 42.–</b>

**PU-Schaumstoffwürfel**

15 x 15 x 15 cm, für viele Lernspiele, rot, blau, grün und gelb sortiert.

<b>G4932 einzeln</b>	<b>Stück 19.–</b>
<b>G4933 4-er Set</b>	<b>Set 69.–</b>

**SUPER-MINI-Schaumstoffwürfel**

6 x 6 x 6 cm, für viele Lernspiele oder zum Knautschen. Gelb, rot sortiert.

<b>G4934</b>	<b>Stück 5.–</b>
--------------	------------------

**Schaumstoffwürfel**

für viele Lernspiele, rot, blau, grün sortiert.

<b>G4060 16 x 16 x 16 cm</b>	<b>Stück 10.–</b>
<b>G4061 30 x 30 x 30 cm</b>	<b>Stück 89.–</b>

**Mega Mach 4**

Für Kinder ab 6 Jahren. Das klassische Strategie- und Intelligenzspiel in einer neuen Dimension. Ideal für Spielplatz, Pausenhof, Garten oder Strand. Die Spielchips werden platzsparend direkt am Spielgestell aufbewahrt. Das Mega Mach 4 ist zerlegbar und ganz einfach aufzubauen. Masse (L x B x H): 122 x 57 x 117 cm, Gewicht: 16 kg.

<b>P2914</b>	<b>Stück 315.–</b>
--------------	--------------------

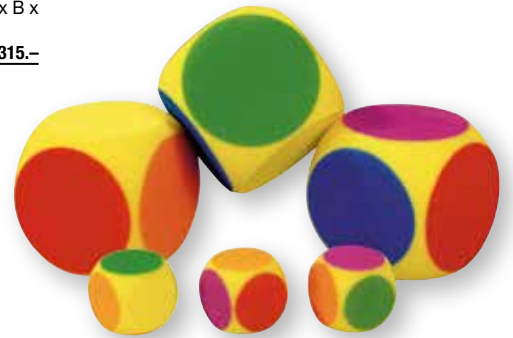

**6-Farben Schaumstoffwürfel**

Statt Zahlen arbeiten Sie hier mit Farben und trainieren so Wiedererkennungs-Fähigkeiten. Daraus können Sie viele neue Spielideen ableiten.

<b>G5090 Kantenlänge 7 cm</b>	<b>Stück 5.–</b>
<b>G5091 Kantenlänge 16 cm</b>	<b>Stück 10.–</b>

**Das Spiel-Sport-Mobil**

Die rollende Tonne mit unzähligen Spiel- und Sportartikeln:

- 1 Schwungtuch 4 m
- 2 Ringwurfspiele
- 2 lustige Z-Bälle
- 2 Catch-Ballspiele
- 3 Indiacaplay
- 1 Schwingseil 6 m
- 5 Soft-Wurfscheiben
- 2 Beach-Catch-Ballsets
- 4 Badminton-Schläger
- 12 Badminton-Bälle
- 2 Family-Tennis-Sets
- 2 Rollbretter
- 2 Turn-Turtles
- 10 farbige Springseile 3 m
- 15 farbige Jonglierbälle
- 30 farbige Jongliertücher
- 10 farbige Wurfringe
- 3 Paar Stelzenrollen
- 1 grosser Balancierkreis
- 1 Schaumstoffwürfel
- 3 Soft-Spezialbälle mit Haut
- 1 abschliessbare Spieletonne.

Mit Spielanleitung und vielen Tipps.

<b>S9650</b>	<b>Set 1'265.–</b>
<b>S9680 ohne Inhalt</b>	<b>Stück 189.–</b>



**ELE-Schaumstoffwürfel**

mit Elefantenhaut-PU-Beschichtung. Diese Würfel sind aus bestem Spezialschaumstoff gefertigt und mit der robusten, geschlossenen Elefantenhaut-Beschichtung versehen. Die griffige Oberfläche ist dauerelastisch, hygienisch abwaschbar, desinfizierbar, nicht toxisch und verleiht den Würfeln eine lange Lebensdauer. Lieferung sortiert in blau, rot, gelb und grün.

<b>G8650 30 x 30 x 30 cm</b>	<b>Stück 115.–</b>
<b>G8654 40 x 40 x 40 cm</b>	<b>Stück 145.–</b>
<b>G8652 50 x 50 x 50 cm</b>	<b>Stück 231.–</b>



**Spiele-Kiste**

Diese Kiste bringt Bewegung in den Alltag von Kindern und Jugendlichen. Eine aktive Pausengestaltung fördert nicht nur die Schulfreude, sie leistet auch einen wichtigen Beitrag in der Erziehung zur Gemeinschaftsfähigkeit. Robuste Kunststoffkiste ca. 60 x 40 x 42 cm mit Deckel und folgendem Inhalt:

- 1 rosa Spielball
- 5 farbige Springseile 3 m
- 1 Gummitwist
- 10 farbige Jongliertücher
- 1 Schaumstoffwürfel
- 1 Kunststoffbox mit Deckel

- 5 Soft-Wurfscheiben
- 1 Profi-Speed-Glider
- 20 bunte Jonglierbälle
- 3 bunte Jonglierringe
- 1 Junior-Tennis-Set
- 1 Cesta Spiel
- 1 Soft-Fussball
- 1 Super-Ball
- 1 Indiac-Play
- 1 Catch Ball
- 3 Stelzenrollen
- Mit Spielanleitung und vielen Tipps.

**S9601** Set 335.-



**Die Super-Sportbox**

Einfach umwerfend was diese praktische Box alles schluckt! Die perfekte Allzweckbox, verschliessbar und leicht zu transportieren mit 2 eingearbeiteten Rollen. Natürlich können Sie Ihre Super-Sportbox auch individuell mit unseren Sportgeräten füllen. Abmessungen: L x B x H: 80 x 40 x 32 cm.

**U9606** Inhalt 75 l

Stück 56.-



**Spiele-Pausenset**

Dieses Set bringt Bewegung in die Pause. Ideal für Kindergärten und Grundschulen. Leicht zu transportieren, robuster Tragesack ca. 70 x 40 x 40 cm mit folgendem Inhalt:

- 1 rosa Soft Touch-Volleyball
- 1 Soft Touch-Fussball
- 3 Soft-Wurfscheiben
- 1 Indiac PLAY
- 1 Gummitwist

- 1 Profi-Speed-Glider
- 3 Paar Stelzenrollen
- 1 Junior-Tennis Set
- 1 Cesta-Set
- 1 Schaumstoff-Fussball
- 1 aufblasbarer Superball
- 1 Diabolo mit Handstäben
- 10 Moosgummibälle
- 2 Wurfriinge

**S9605** Set 186.-

**Super-Spielebox**

Leicht zu transportieren - sofort einsatzbereit. Mit dieser Kiste wird die Pause zum Erlebnis. Mit neuen, erlebnisreichen Spielen. Bestehend aus:

- 10 bunte Jonglierbälle
- 1 Cesta Spiel
- 1 Junior-Tennis-Set
- 4 Soft-Wurfscheiben
- 1 Gummitwist
- 1 Soft-Fussball

- 1 Sportbox mit Deckel
- 3 Paar Stelzenrollen
- 6 bunte Springseile
- 10 bunte Jongliertücher
- 1 Double-Dutch-Springseil
- 1 Catch-Ball-Spiel
- 1 Rainbow Buntball 7"
- 1 Beach-Catch-Ball.
- Mit Spielanleitung und vielen Tipps.

**S9676** Set 279.-

**Gymnastik-Box**

Die gab es noch nie! Hier finden Sie alles, was für die „kleine Gymnastikstunde“ benötigt wird:

- 8 bunte Gymnastikbälle
- 8 bunte Gymnastikkeulen
- 1 Double-Dutch-Springseil
- 1 Sportbox mit Deckel
- 1 Gymnastikschnur 10 m
- 8 Bohnensäckchen
- 8 Wurf-Tennisringe
- 8 bunte Springseile

**G9625****Set 381.-****Spiele-Tasche**

Zusammengestellt nach den Wünschen und Empfehlungen von Handball-Verbänden.

Komplett mit folgendem Inhalt:

- 5 Ele-Softbälle bunt Ø 9 cm
- 5 Ele-Soft-Minihandbälle Ø 16 cm
- 2 Ele-Soft-Wurfscheiben!!
- 3 Koosh-Bälle Ø 10 cm
- 2 Cesta-Sets (Scoop)
- 2 Beachball-Sets
- 2 Beach-Catch-Bälle-Sets
- 2 Familien-Tennis-Sets
- 5 Heuschläuche
- 2 Indica-Turnier
- 2 Tennisringe blau + rot
- 1 Junior-Football
- 3 Springseile Rope-Skip
- 5 Springseile blau + rot 280 cm
- 1 Schwingseil 5 m
- in einer grossräumigen Ballbag.

**P9620****Set 479.-****AKTIV-Pausen-Kiste**

für mehr Bewegung in der Pause. Inhalt ausgelegt für eine Gruppengrösse von bis zu 50 Schülern. Komplett mit folgenden Geräten:

- 3 Beach-Ball Spiele
- 3 Indica-Play
- 3 Junior-Tennis Sets
- 2 Gummitwist
- 2 Profi-Speed-Glider
- 3 Cesta-Spiel Sets
- 3 Soft-Wurfscheiben
- 3 Wurfringe
- 10 PU-Schaumstoffbälle 7 cm
- 5 PU-Schaumstoffbälle 12 cm
- 5 PU-Schaumstoffbälle 16 cm
- 1 Schwingseil 5 m
- 10 farbige Springseile
- 3 Paar Stelzenrollen
- 1 Ringwurfspiele-Set
- 3 aufblasbare Superbälle
- 1 Ballnetz
- 1 Materialkiste mit Deckel.
- Mit Spielanleitung und vielen Tipps.

**S9610 mit Inhalt****Set 548.-**



**Sportstacks FlashCups**

Mit den leicht stapelbaren Bechern lernen Sie das kultige „Stacking“ blitzschnell. Stapeln, ordnen, auftürmen, zusammenstecken - und das nach verschiedenen Mustern und möglichst schnell. 12 Becher in der schicken Sporttasche. Mit Anleitungs-DVD!

**D5510**

**Set 27.-**

**Speed Stacks Schulkoffer 15**

Der Schulkoffer beinhaltet das komplette Equipment, welches ein Lehrer, Übungsleiter, Erzieher oder Jugendbetreuer zur Einführung einer Sport Stacking benötigt. Qualitativ hochwertige Unterlegmatten und Becher garantieren eine lange Lebensdauer selbst bei höchsten Anforderungen. In der hochwertigen Tasche mit Tragegurt ist das Equipment sicher und übersichtlich zu verstauen:

- 15 Stacks (farbig sortiert)
- 1 Stack-Set Mini
- 2 Stack-Matten
- 1 Timer
- 1 Anleitungs-DVD

**D5529**

**Set 469.-**

**Speed Stacks Schulkoffer 20**

Der Schulkoffer beinhaltet das komplette Equipment, welches ein Lehrer, Übungsleiter, Erzieher oder Jugendbetreuer zur Einführung einer Sport Stacking benötigt. Qualitativ hochwertige Unterlegmatten und Becher garantieren eine lange Lebensdauer selbst bei höchsten Anforderungen. In der hochwertigen Tasche mit Tragegurt ist das Equipment sicher und übersichtlich zu verstauen.

- 20 Stacks (farbig sortiert)
- 2 Stack-Matten
- 2 Timer
- 1 Anleitungs-DVD

**D5528**

**Set 623.-**



**StackMat inkl. Timer**

Die Speed Stacks StackMat ist die offizielle Matte der World Sport Stacking Association (WSSA). Der Speed Stacks Timer ist die Zeitnahmeverrichtung: Zwei hochempfindliche Sensoren registrieren wenn der Stacker die Hände vom Timer lässt und stoppen, nach dem beide Flächen wieder berührt werden. So kann man jederzeit seine eigene Zeit stoppen!

**D5526**

**Set 93.-**



**pedalo®-Fun-Wippe**

Diese Wippe kombiniert Gleichgewichts- und Konzentrations-training mit spielerischen Elementen. Tolle Aufgabenstellungen, die durch Balance oder aber durch geschickte Körpergewichtsverlagerungen gelöst werden können. Ausführung: Wippe Ø 55 cm, Birke Multiplex, Oberfläche natur lackiert, Antirutsch-Pads, mit Farbbechern und Ball.

**G1999**

**Stück 202.-**

**Aktivitätsringe**

- Flexible Ringe für verschiedene, fantasievolle Bewegungsspiele
- Tanzen, Balancieren, Stapeln, Jonglieren, Werfen
- Ideal in Spiel, Rhythmik, Gymnastik
- Weicher Kunstgummi
- Masse: Ø 16,4 cm, Dicke 12 mm

**G4604 24-er Set**

**Set 65.-**



**Jonglierbox 1**

- 3 Jonglierringe 32 cm
- 3 Balancierteller mit Stab
- 6 Jongliertücher
- 3 Kinderkeulen
- 1 Diabolo Standard
- 1 Kunst des Jonglierens Buch
- 1 Super•Sportbox mit Deckel

- 1 Diabolo Handstab
- 1 Devil•Stick Fantasy
- 1 Devil•Stick Handstab
- 9 Bean Bag • B3
- 6 bunte Jonglierbälle
- 1 Rainbow Buntball 7"

**M9640**

**Set 275.-**

**Jonglierbox 2**

- 6 Jonglierringe 24 cm
- 6 Jonglierringe 32 cm
- 6 Balancierteller mit Stab
- 12 Jongliertücher
- 6 Kinderkeulen
- 3 Cigarbox
- 2 Diabolo Standard
- 2 Diabolo Arlequino
- 1 Kunst des Jonglierens Buch

- 1 Super•Sportbox mit Deckel
- 4 Diabolo Handstäbe
- 2 Devil•Sticks Fantasy
- 2 Devil•Sticks Handstäbe
- 3 Bean Bag Beach
- 18 Bean Bag - B3
- 9 bunte Jonglierbälle
- 2 Rainbow Buntbälle 7"
- 1 Zauberstab

**M9645**

**Set 638.-**



**ROLLA-BOLLA**

Brett aus Birke Multiplex, 60 x 35 x 2 cm, Oberfläche natur lackiert mit umlaufender Rasterbohrung. Kanten und Ecken abgerundet. 4 Gummistopper an den Enden bieten mehr Sicherheit und ein schonend weiches Aufsetzen auf dem Fussboden. Antirutsch-Aufkleber für einen besseren Stand. Belastbar bis 120 kg, Gewicht 4,8 kg. Rolle 10 x 35 cm aus Kiefer, massiv, laufsicher auf Antirutsch Führungsrinnen gelagert.

**83186**

**Stück 95.-**



**Zauberstab**

45 cm langer, glasklarer, mit Flüssigkeit und Glitterteilen gefüllter Zauberstab. Nahezu unzerbrechlich.

**M6113**

**Stück 8.-**



**Balance Board RollerBone SoftBone**

Während Kinder spielend Balance und Ihr Gleichgewicht verbessern, stärken ältere Menschen Gelenkmobilität und Agilität. Der Schwierigkeitsgrad lässt sich über den Luftdruck im Softpad steuern. Besonders gut geeignet auch im Rahmen von Prävention und Therapie, weil nahezu alle Muskelgruppen schonend angesprochen und trainiert werden. Board aus Kiefernholz 74 x 41,5 x 3cm. Aufblasbares SoftPad Ø ca. 35,5 cm auch als Sitzauflage für aufrechtes Sitzen einsetzbar.

**K8836 ohne Rolle!**

**Stück 145.-**

**Balance Board RollerBone 1.0**

Das Trend- & Funnsportgerät ist ein Muss für jeden enthusiastischen Board, Freizeit & Hobbysportler - Indoor als auch Outdoor. Das Balance Board bietet dank des schmalen Stegs im Mittelteil zusätzlichen Flex - gleichzeitig schaffen die breiten Enden des Boards mehr Platz für einen sicheren Stand. Somit ist es das perfekte Allround- Trainingsbrett um die Balance zu verbessern sowie die Muskulatur zu stärken. Board aus Kiefernholz ca. 74 x 41,5 x 3 cm, Roller aus PVC ca. 46 x Ø 15,4 cm.

**K8835**

**Stück 190.-**



**Laufkugel Ø 70 cm**

Robuste Laufkugel für drinnen und draussen. Gefertigt aus Polypropylen. Gewicht ca. 10 kg.

**M9650**

**Stück 339.-**

## DEVIL-STICKS

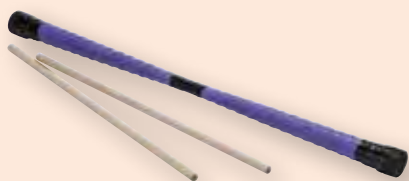

### Devil-Stick

Stabiler Holzkern mit Textilband dekoriert, an den Enden Kunststoffkappen. Länge 60 cm, ca. 280 g, mit zwei Handstäben. Der Devil-Stick ist mittels Handstäben immer in Bewegung zu halten, er wird hochgeschleudert und mit den beiden Handstäben gefangen oder von links nach rechts mit den Handstäben geworfen.

**M6131 inkl. Handstäbe**

**Set 31.-**



### Devil Stick Fantasy

Eschenholz mit fetzig bunter Wicklung, ca. 200 g, 67 cm lang.

**M6405 ohne Handstäbe**

**Stück 33.-**



### Devil-Stick-Handstäbe

mit Silikonummantelung für den ganz soften Touch - wirklich sehr angenehm. Lieferung paarweise.

**M6507**

**Paar 10.-**



### Soft Devil Stick Set

Kunststoff Devil-Stick und Handstäbe mit Schaumstoff-Ummantelung, ideal für Kinder und Anfänger. Länge ca. 60 cm.

**M6119**

**Set 32.-**



### Jonglierringe

aus flexiblem Polyethylen mit abgerundeten Kanten, Farben bunt sortiert.

**M6542 Ø 32 cm**

**Set 19.-**

**M6543 Ø 24 cm**

**Set 15.-**



### Balancierteller

Kunststoffteller mit gewölbtem Boden, Ø 22 cm, leicht zu handhaben, Farben bunt sortiert.

**M6545 inkl. Handstab**

**Stück 7.-**



### Cigar-Boxes

Sehr stabile Mehrschichtholz-Konstruktion, Kanten schwarz abgesetzt, Stirnflächen mit Filz beklebt, farbig, ca. 20 x 13 x 6 cm, 200 g.

**M6130 3-er Set**

**Set 53.-**



### JONGLIERKEULEN

Hervorragend leichtdrehende Jonglierkeulen mit unzerbrechlichem Kunststoffkorpus. Sehr weicher Griff um die Keulen leicht zu fangen, besondere Griffwicklung, die den Griff in den Überlappungsbereichen der Folie glatter werden lässt, Keulenlänge 52 cm, Gewicht 235 g.

### Kinderkeule

Schlanke Keule mit sehr weichem Griff, ideal für Kinder und Anfänger. Länge ca. 45 cm, Gewicht ca. 170 g. Farblich sortiert.

**M6115**

**Stück 11.-**

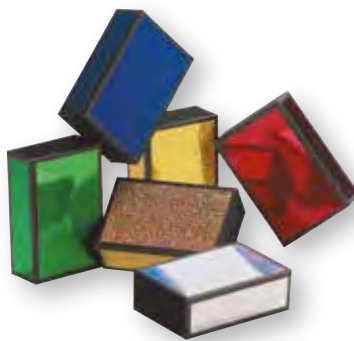

### Cigarbox

aus Sperrholz, Stirnflächen mit Velourfolie, Kanten schwarz abgeklebt, Deko mit Brokatfolie in verschiedenen Farben.

**M6102**

**Stück 27.-**



### Jonglierkeule Harlekin

Besonders kräftige Grundfarben, bunt sortiert.

**M6101**

**Stück 39.-**



### Buch Kunst des Jonglierens

Das fast schon enzyklopädische Werk für alle Jongleure, Anfänger wie Fortgeschrittene. Hier werden mal nicht nur 3-Ball-Jonglagen erklärt, sondern auch zusätzliche Variationen Anleitungen für Keulen, Cigarboxes, Diabolos, Devil-Sticks, Hüte usw., sehr anschaulich. 531 Seiten.

**M6110**

**Stück 40.-**



### Soft Keule

Kunststoff-Keule mit Schaumstoff-Ummantelung, ideal für Kinder und Anfänger. Länge ca. 50 cm, Gewicht ca. 200 g. Farblich sortiert.

**M6118**

**Stück 22.-**



**Jongliertuch 65 x 65 cm**

Grosse Chiffontücher, die langsam fliegen. Für den Einstieg in die faszinierende Welt des Jonglierens. Fast schwerelos schweben die Tücher gemächlich durch die Luft und erleichtern so das koordinierte Werfen und Fangen. Ideal für's Erlernen des rhythmischen Bewegungsablaufs, farbig sortiert.

**M6500 Stück 4.-**



**Chiffon-Wurfsäckchen**

Sanfter Flug zum Ziel. Ideal zum Erlernen des Jonglierens. Das Wurfsäckchen mit Kunststoffgranulat gibt die Richtung an und das leichte Chiffontuch stabilisiert und verlangsamt den Flug. 100% Polyester, ca. 30 cm lang. 4er-Set in rot, gelb, grün und blau.

**M6501 Set 26.-**



**Moosgummiball**

Massive Moosgummibälle, die hervorragend in der Hand liegen und ausserdem gut springen, Ø 6,2 cm, ca. 60 g.

<b>S6554 blau</b>	<b>Stück 4.-</b>
<b>S6555 rot</b>	<b>Stück 4.-</b>
<b>S6556 gelb</b>	<b>Stück 4.-</b>
<b>S6557 grün</b>	<b>Stück 4.-</b>
<b>S9614 30-er Set farbig sortiert</b>	<b>Set 108.-</b>

**Jongliertuch-Set, 65 x 65 cm**

Das grosse Set besonders günstig, Farben bunt sortiert.

**S9612 30-er Set Set 102.-**



**Diabolo Arlequino**

Die richtigen Diabolos für Einsteiger und Könner, Top-Qualität, bruchsicheres Vollgummimaterial, neue Oberflächenbearbeitung, hochwertige Achsen. Zweifarbig marmoriert, 11,5 cm hoch, Ø 10,5 cm, Gewicht 200 g. Farben sortiert.

**M6106 ohne Handstäbe Stück 23.-**



**Diabolo Vision**

Grosses Diabolo Ø 13 cm, ca. 230 g mit transparenten Halbschalen für eine tolle Optik, farbig sortiert.

**M6112 ohne Handstäbe Stück 39.-**



**Diabolo Handstäbe**

Zwei Holzstäbe komplett mit Schnur. Lieferung paarweise.

**M6105 Paar 8.-**



**Diabolo Standard**

Ideal für Anfänger, bzw. im Unterricht. Aus hochwertigem Kunststoff, 11 cm hoch, ca. Ø 10 cm, Gewicht ca. 200 g. Farben rot und blau sortiert.

**M6109 inkl. Handstäbe Stück 18.-**



**Diabolo Rainbow**

Kunststoff-Diabolo Ø 11,5 cm, ca. 180 g in leuchtend-buntem Kunststoff, ca. Ø 7 cm, Gewicht 130 g. Für den Mehrfarb-Design, farbig sortiert.

**M6111 ohne Handstäbe Stück 20.-**



**Diabolo-Handstäbe ALU**

Die ultimativen Henrys Alu Stäbe 32,5 cm mit Weichgummi-Griff und montierter Schnur.

**M6114 Paar 21.-**



**Wuschelball**

Ideal zum Werfen, Fangen, Tragen, Jonglieren, zum auf den Füssen oder Knien hüpfen lassen. Gut zu sehen und leicht zu fangen. Feine Gummischnüre, einfach unwiderstehlich, weich und vielseitig.

**M6523 Ø 8 cm Stück 8.-**



**Bean-Bag B3**

Bean-Bag richtig für Amateur-Jongleure, Synthetikleder mit Granulatfüllung, Ø 6,5 cm, Gewicht 95 g.

**M6502 3-er Set Set 12.-**



**Beach-Bean-Bag**

Mit Squeeze Effekt. Kunstledermantel mit Hirsefüllung, ca. Ø 7 cm, Gewicht 130 g. Für den Dauergebrauch. Bunt sortiert.

**M6504 Stück 11.-**



**Bean-Bag RASTA**

Ø ca. 55 mm, ca. 80 g, im Rasta-Look, ideal auch als Footbag! Obermaterial aus Baumwolle, Füllung aus Kunststoffgranulat. Lieferung farbig sortiert.

**M6508 Stück 8.-**



**Wurfscheiben Golf-Set DISC GOLF**

3-teiliges Wurfscheiben Golf-Set: 1x Driver Disc für Würfe über grosse Entfernungen, 1x Mid-Range Disc für mittlere und kurze Distanzen und 1x Putter Disc. Das Wettkampfset ist von der PDGA zugelassen. Sowohl für Beginner als auch geübte Spieler geeignet.

**D3202** **Stück 42.-**

**Wurfscheiben Golf-Ziel**

Das Ziel für Wurfscheiben Golf kann überall aufgestellt werden. Das robuste Ziel aus Polyester mit pop-up-Funktion ist in sekundschnelle auf- und abgebaut. In der paraktischen Polyestertasche.

**D3203** **Stück 28.-**



**Nylon-Flugring**

Die reissfeste Bespannung verleiht dem Flugring hervorragende Gleiteigenschaften. Gewicht ca. 220 g, Ø 92 cm bzw. 33 cm (zusammengeklappt). Empfohlen für Kinder ab 5 Jahren. Farblich sortiert.

**D5535 mit Tragetasche** **Stück 30.-**



**Sportflugscheibe EURODISC 175**

Ø 26,5cm, 175g. Profi-Wurfscheibe mit exzellenten Flugeigenschaften Spielgerät für Ultimate. Lieferung farblich sortiert.

**D3185** **Stück 32.-**

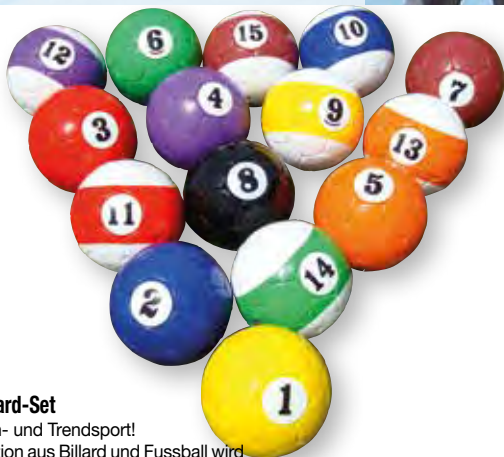

**Fussball Billard-Set**

ein neuer Fun- und Trendsport! Die Kombination aus Billard und Fussball wird mit Fussbällen der Gr. 3 (Ø 18-19 cm) oder 4 (Ø 20-21 cm) gespielt. Ein Satz besteht wie beim richtigen Billard aus jeweils sieben „Halben“, sieben „Vollen“ und der schwarzen „8“. Die weisse „Kugel“ ist im Gegensatz zu den nummerierten Bällen mit vermindertem Sprungverhalten ausgestattet. Als Banden dienen im Innenbereich evtl. vorhandene Turnbänke, im Aussenbereich Bierbänke o.ä. Die Spielfeld-

grösse kann dabei je nach Können variieren. Mit Ballgefühl, Zielgenauigkeit und Strategie gilt es nun die „Kugeln“ in den Aussparungen zu „versenken“. Bälle in hochwertiger Trainingsfussball-Qualität aus handgenähtem, hochglanzbeschichtetem Synthetikleder.

**F1641 Gr. 3** **Set 580.-**  
**F1642 Gr. 4** **Set 580.-**



**Sicherheits-Zielscheiben**

Mit den unterschiedlich gestalteten Zielscheiben lässt sich prima auf spielerische Art und Weise Rechnen üben. Beginnend mit den Zahlen von 1 - 10, über 1 - 20 bis hin zu 10 - 100 kann Addition, Subtraktion, Division und Multiplikation in verschiedenen Schwierig-

keitsstufen geübt werden. 3 Zielscheiben (Ø 45 cm) und 9 Klettballer.

**S6982 (3 Scheiben, 9 Klettballer)** **Set 30.-**

**9 Ersatzbälle für Sicherheits-Zielscheiben**  
 Mit Flauschband ummantelte Bälle.

**S6983** **Set 12.-**





**Neopren-Wurfscheibe FLYRING**

Wurfscheiben aus Neopren zeichnen sich durch das geringe Gewicht und ihre sehr gute Griffigkeit aus. Elastisch und doch stabil, liegt gut in der Luft. Geringe Verletzungsgefahr. Auch im Wasser einsetzbar. Ø 30 cm, ca. 90 g, farbig sortiert.

**D3159** Stück 17.–



**Wurfscheibe SOFT**

Aus geschlossenzelligem PE-Schaum, Ø 21 cm, 108 g. Für gefahrloses Spielen.

<b>G4935 rot</b>	<b>Stück 9.–</b>
<b>G4936 blau</b>	<b>Stück 9.–</b>
<b>G4937 gelb</b>	<b>Stück 9.–</b>
<b>G4938 grün</b>	<b>Stück 9.–</b>



**Soft-Wurfscheibe**

Ø 25 cm sicher und weich, keine Schrammen und Kratzer an Möbeln und Inventar, mit Aufdruck. Lieferung sortiert in rot, blau, grün, gelb, orange und violett.

**D3135 ohne Beschichtung** Stück 6.–

**ELE-Soft-Wurfscheibe**

Ø 25 cm sicher und weich, keine Schrammen und Kratzer an Möbeln und Inventar, mit Aufdruck. Lieferung sortiert in rot, blau, grün, gelb, orange und violett.

**D3136 mit PU-Beschichtung** Stück 12.–



**Sportflugscheibe All-Sport**

Allround-Mittelgewicht 140 g, für sämtliche Wurftechniken. Exzellente, stabile Flugeigenschaften, äusserst robuste Flugscheibe. Kunststoff. Ø 24 cm.

**D3129** Stück 27.–



**AEROBIE Super-Disc**

Die Wurfscheibe von AEROBIE: Robuster, bruchsicherer Korpus mit weichen Soft-Kanten. Das innovative Spoiler-Design gewährleistet exakten Geradeausflug und Windunempfindlichkeit und damit präzise und weite Würfe, auch von ungeübten Werfern.

**S6614 Ø ca. 25,50 cm** Stück 22.–

**Wurfscheibe BEE**

Ideal für Anfänger, Kinder und Schulsport. Aus weichem Kunststoffmaterial, ca. 140 g schwer, 23,5 cm Durchmesser, mit guten Flugeigenschaften für Wurfweiten bis 30 m. Lieferung farbig sortiert.

**D3158** Stück 7.–



**AEROBIE Flying-Ring**

Der Original Flying-Ring, mit dem der Weitwurf-Weltrekord (383m!) erzielt wurde. Aufgrund der speziellen Soft-Kanten ist er unvergleichlich einfach zu fangen. Das macht ihn zu dem perfekten Wurfspielgerät für Partner- wie für Gruppenspiele - für Kinder ebenso wie für Jugendliche und Erwachsene.

**S6612 Ø ca. 25,5 cm** Stück 17.–

**S6613 Ø ca. 33 cm** Stück 22.–



**Nachtflugscheibe Night Glow**

Diese Scheibe hat ein erhöhtes Zentrum, den Dome. Die Scheibe erhält dadurch besonders viel Auftrieb und schwebt relativ lange in der Luft. Sie ist leicht und kommt mit wenig Kraft angeflogen, was das Fangen sehr leicht und angenehm macht. Auch Anfänger können diese Scheibe gut werfen. Die Scheibe ist phosphoreszierend und leuchtet im Dunkeln, Ø 24 cm, 110 g.

**D3195** Stück 15.–



**Bumerang FUN**

Flugweite ca. 15-20 m. Einsteiger-Bumerang, der mit wenig Wurfkraft einen relativ grossen Flugradius erzielt. Aus flexiblem Kunststoff gefertigt, ist er nahezu unzerbrechlich. Lieferung farbig sortiert.

**S6610** Stück 9.–

**Bumerang AEROBIE Orbiter**

Flugweite ca. 25-30 m. Der Bumerang mit AEROBIE-Technologie: Innovative Form für einfaches Werfen, leuchtende Farben für leichtes Erkennen und weiche Kanten für einfaches, ungefährliches Fangen. Kantenlänge ca. 29 cm.

**S6615** Stück 25.–



**Kooperations Laufband**

Kooperationsband zur Schulung von Koordination, Balance und Gleichgewicht und zur Förderung des Teamgedanken. Das Laufband verfügt über 5 Schlaufen, die mittels Klettverschluss schnell und einfach angebracht und wieder abgenommen werden können. Für bis zu 5 Kinder. Für Drinnen und Draussen geeignet. 2 Bänder, jeweils 5 cm breit und 147 cm lang. Material: 100% Polyester.

**S7198** **Paar 105.-**



**Fussgelenk-Klettbänder**

Die elastischen und angenehm zu tragenden Klettbänder lassen sich für viele Team- und Kooperationsspiele nutzen. Einfach einen Fuss des Partners mit dem eigenen oder nur die eigenen Füße verbinden und dann um die Wette laufen oder hüpfen. 6er-Set in verschiedenen Farben, 4 cm breit, mit Klettverschluss. Material: 100% Polyester. (6-er-Set)

**S7197** **63.-**



**Teamturm**

Team- und Koordinationsspiel für 2 bis 24 Spieler. Das Erstellen eines Turmes in der Gruppe beinhaltet eine Menge Spass, Herausforderungen an die Motorik, Kommunikation und Koordination. Inhalt:

- 6 Hartholzklötze aus Buche
- 1 Bügel mit Seilaufnahme
- 12 Schnüre à 220 cm,
- Spiel- und Montageanleitung
- Transport- und Aufbewahrungsbeutel.

**S9630** **Set 116.-**



**Activi-T-Blanket**

Vielseitig einsetzbare Aktivitätsdecke für verschiedenste Kooperationsspiele. Während die an der Oberseite platzierten Schlaufen zum Gleichschritt von maximal 5 Kindern einladen, eignen sich die seitlichen Schlaufen für die verschiedensten Zugübungen mit Passagieren. Die Activi-T-Blanket eignet sich besonders für Staffelläufe bei Schul- und Sportfesten. 5 Paar Griff- bzw. Fusschlaufen auf der Oberseite und jeweils 6 Schlaufen an den beiden Seiten. Material: 100% Polyester.

**S7199 213 x 92 cm** **Set 210.-**





**TEAMBOX Erlebnispädagogik**

Unsere Teambox eignet sich ideal für die Schule. Die Kennenlern-, Wahrnehmungs-, Vertrauens-, Kooperations- und Abenteuerspiele erfüllen die Anforderungen des sozialen und emotionalen Lernens. Wir zeigen Ihnen Möglichkeiten auf, wie Sie geforderte Lehrplaninhalte - Teamfähigkeit, Sozial-, bzw. Kommunikationskompetenz und Kooperationsbereitschaft - Ihrer Schüler/innen entwickeln und fördern können

Einsatzort: Klassenzimmer, Sporthalle, im Freien  
Einsatzmöglichkeit: zur Teamfähigkeit oder als Auflockerung ist die Teambox in jedem Unterrichtsfach einsetzbar. Besonders eignet sie sich für den Sportunterricht, Schullandheime, Projektstage, Vertretungstunden, Besinnungstage, Klassensprechertagungen, (interne) Lehrerfortbildungen u.v.m. Die Teambox beinhaltet ca. 25 verschiedene Übungen mit Handbuch.

- Inhalt der Teambox:
- Spinnennetz
- Elektrozeichen
- Zauberstab
- Fliegender Teppich
- Bullring Metallring
- Bullring Gummiring
- Kletterseil 20 Meter
- Kletterseil 15 Meter
- Seilstücke
- Augenbinden in Säcken
- Klettergurt
- Karabiner
- Schatzkiste
- Verschiedene Dinge zum Heben
- Handbuch

**S9660 Grosses Set** **Stück 1'345.-**



**pedalo®-Teamspiel-Box**

Alleine schafft's keiner, nur mit Teamgeist lassen sich die vielfältigen Spiel- und Konzentrationsaufgaben lösen. Pipeline bauen, Walzen stapeln und transportieren, Bälle führen, Knoten bilden und lösen, Seilmuster flechten, uvm. Spiele für Kinder, Erwachsene, Mannschaften und Firmen.

Die Teilnehmer lernen dabei auf eindrucksvolle Weise effektive Kommunikation, Kooperation, Aktives zuhören, Balance herstellen, Verantwortung übernehmen.

Wahlweise können zwischen 4 und 16 Teilnehmer in die einzelnen Aufgabenstellungen einbezogen werden.

Tolle Teamspielbox mit ausführlichen Spielanleitungen.

**Ausführung:**

- Kunststoff-Sammelbox 60x40x23,5cm
- 8 verschiedenfarbige Seile je 4 m
- 1 Greifer
- 4+2 Holzwalzen
- 4 Holzrinnen
- 1 Holzring
- 2 Bälle unterschiedlicher Gr.
- 1 Anleitungsheft.

**S9620 Erlebnispädagogik** **Set 245.-**

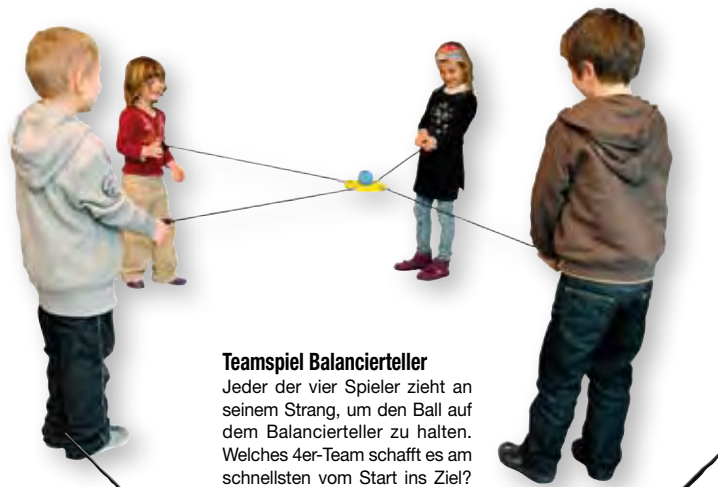

**Teamspiel Balancierteller**

Jeder der vier Spieler zieht an seinem Strang, um den Ball auf dem Balancierteller zu halten. Welches 4er-Team schafft es am schnellsten vom Start ins Ziel?  
Material: EVA. Teller Ø 16 cm, Seil mit Griff je 100 cm.

**S6524** **Stück 37.-**

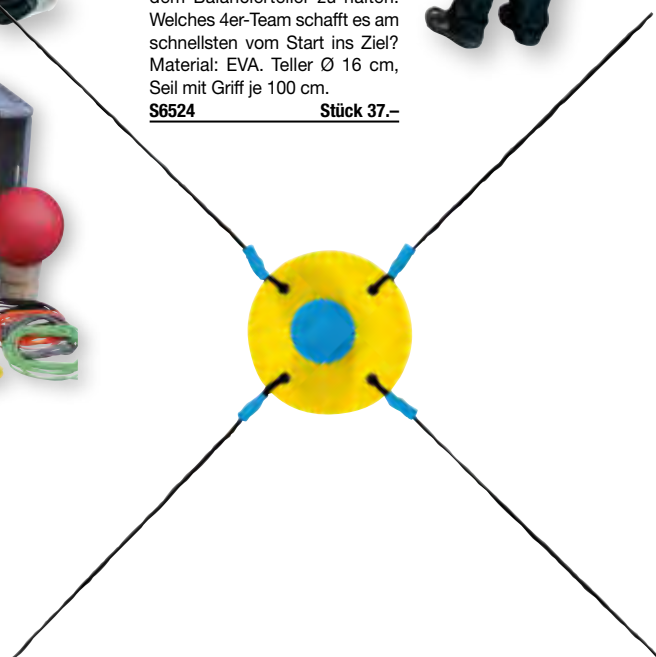

# Turnen, Gymnastik und Ballett



Bohrungen an den Längsseiten der Kästen zur Aufnahme von ovalen Holmen und Leitern.

## Vario-Kasten-Set

Kastenteile aus Multiplex-Holz mit Eckverbindungen aus Aluminiumprofil. Starke Eckverbindungszapfen durchgehend verschraubt. Deckel mit formbeständiger Verbundschaumpolsterung und Kunstlederbezug naturfarbig mit griffiger Oberflächenstruktur, hygienisch, und abwaschbar. Eingebaute Rollvorrichtung. Kastenteile stirnseitig mit Aussparungen zum Einhängen von Leitern, längsseitig im obersten Element mit 4 Bohrungen pro Seite zur Aufnahme von ovalen Holmen.

## Vario-Kasten-Set

bestehend aus:

- 2 Sprungkasten 150 x 50 x 110 cm
- 1 Leiter ca. 150 x 45 cm
- 1 Leiter ca. 150 x 120 cm
- 4 ovale Holme 150 cm lang

☛ 12462

Set 3'400.-

## Vario-Leiter

☛ 12232 (LxB) 150 x 45 cm Stück 396.-

☛ 12242 (LxB) 150 x 126 cm Stück 495.-



## Trapez-Sprungkasten

Strapazierfähige Einzelbezüge aus Planenstoff, rutschfest beschichtet, mit Klettverschlüssen verbunden. Schaumstoffeinlagen FCKW-frei, fest und elastisch. Die Einzelteile können auch für sich als Übungsgeräte für viele gymnastische Übungen eingesetzt werden.

Gr. 1: Grundfläche (LxBxH) 85 x 60/30 x 75 cm

Gr. 2: Grundfläche (LxBxH) 120 x 90/45 x 120 cm

☛ 42542 Gr. 1, 3-teilig

Stück 460.-

☛ 42543 Gr. 2, 3-teilig

Stück 965.-

☛ 42544 Gr. 2, 4-teilig

Stück 1'096.-

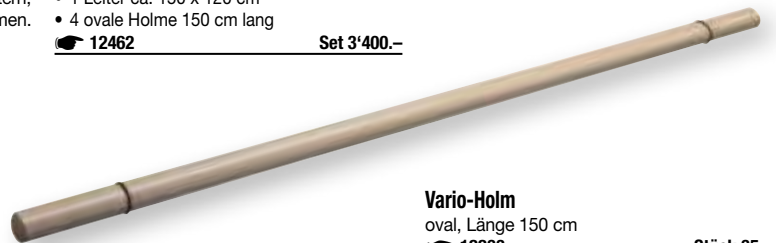

## Vario-Holm

oval, Länge 150 cm

☛ 12233

Stück 35.-



## Flick-Flack Trainer

Ideales Trainingsgerät zum Erlernen von Überschlagsübungen und der Bewegungsabläufe beim Flick-Flack. Styroporkern weich gepolstert. Das Gerät wirkt unterstützend für die richtige Körperhaltung. Geht durch die spezielle Form wieder in die richtige Ausgangsstellung zurück.

MINI für Körpergröße bis 1.20 m

MEDI für Körpergröße bis 1.50 m

☛ 05860 MINI 101 x 75 x 74 cm Stück 525.-

☛ 05861 MEDI 124 x 85 x 90 cm Stück 630.-

☛ 05862 MAXI 145 x 95 x 105 cm Stück 840.-

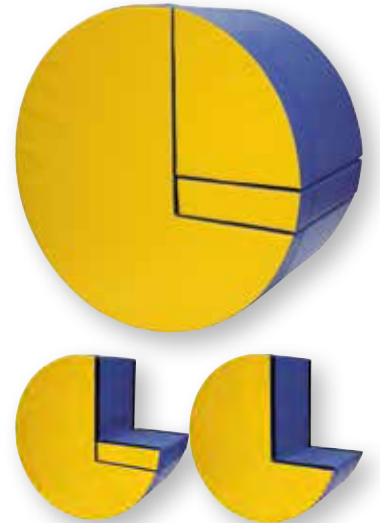

## Überschlag-Übungsrolle

Übungsgerät für gymnastisches Turnen, das in keiner Turnstunde fehlen sollte. Kern aus festem Spezialschaum mit reissfestem Überzug. Ausschnitt ca. 40 x 59 cm, Ø 100 cm x 50 cm.

☛ 68380

Stück 725.-



**Sprungkasten**

nach Schweizer-Norm, 2-farbig, aus Multiplex-Holz mit Eckverbindungen aus Aluminiumprofil. Starke Eckverbindungszapfen durchgehend verschraubt. Deckel mit formbeständiger Verbundschaumpolsterung und Kunstlederbezug naturfarbig mit griffiger Oberflächenstruktur, hygienisch und abwaschbar. Komplett mit eingebauter Rollvorrichtung.

- ☛ 01600 150 x 50 x 110 cm Stück 1'490.-
- ☛ 01650 70 x 50 x 110 cm Stück 1'250.-



**Langbank**

Schweizer-Norm, Brett mit Hartholzkanten und unten mit Einhängeleiste. Laufbalken 10 cm breit. Metallfüsse mit Gummischonern.

- ☛ 01700 4 m Stück 595.-
- ☛ 01730 3 m Stück 550.-

Andere Längen auf Anfrage

**Langbank-Transportrollen**

für den leichten Transport von Langbänken.

- ☛ 01750 Paar 186.-



**WM Sprungbrett**

Bestes Allround-Sprungbrett für Schule, Verein oder Wettkampf. Mit hoher Wurfkraft, Gesamtabsprungfläche gepolstert und mit Qualitätsteppich belegt.

**G3664 120 x 60 x 21 cm** **Stück 922.-**



**Sprungbrett „Schule“**

Mit dicker Polsterung und hochwertigem Teppichbelag, höhere Federkraft zur Schonung der Gelenke.

**G3673 120 x 60 x 15 cm** **Stück 450.-**



**Sprungbrett BUKAREST**

Allround-Sprungbrett für Schule, Verein oder Wettkampf. Mit strapazierfähigem Nadelfilz an der Oberfläche und einer Polsterung der Sprungfläche aus Spezielschaum. Spezielle Elastomerfedern sorgen für eine Verstärkung der Sprungkraft.

**G2349 120 x 60 x 21,5 cm** **Stück 565.-**



**Sprungbrett „Standard“**

gepolstert, mit Verbundschaum und Nadelvliesbelag.

**12501 120 x 60 x 14 cm** **Stück 578.-**

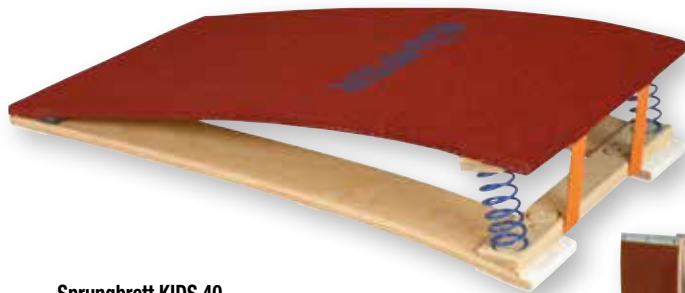

**Sprungbrett KIDS 40**

Sprungbrett mit Stahlfedern, auf die Gewichtsklassen der Kinder abgestimmt, bis zu einem Körpergewicht von 40 kg. Sprungfläche gepolstert.

**05870 120 x 60 cm** **Stück 425.-**

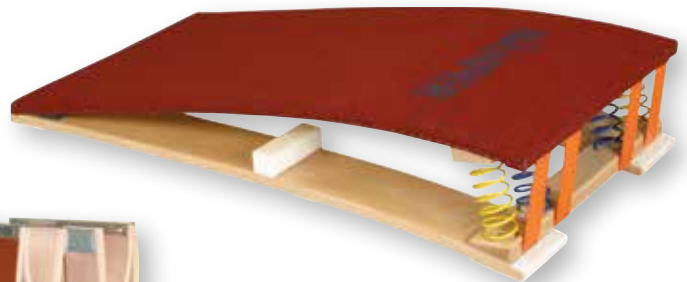

**Sprungbrett KIDS 60**

Sprungbrett mit Stahlfedern, auf die Gewichtsklassen der Kinder abgestimmt, bis zu einem Körpergewicht von 60 kg. Sprungfläche gepolstert.

**05871 120 x 60 cm** **Stück 525.-**



**Sprungbrettwagen**

zum Aufhängen von 4 Sprungbrettern der Modelle: Standard, WM, Schule, Bukarest

**01950** **Stück 498.-**



**Übungsschwebelbalken**

300 cm lang, ca. 10 cm breit, Balken gepolstert und mit Synthetikleder überzogen auf niedrigen Holzfüssen und Gummipuffern zur Schonung des Hallenbodens.

**G3564 Holz gepolstert mit Überzug** **Stück 685.-**



**Schwebelbalkenverbreiterung**

Eine Übungshilfe für den Schwebelbalken. 20 cm breit, problemlos mit Klettband zu befestigen.

**05857 200 cm lang** **Stück 298.-**



**Bänfer® Schwebelbalken EXKLUSIV Microswing**

Speziell für den Wettkampf und Spitzensport entwickelt. Äusserst stabile Fusskonstruktion mit Höhenverstellung in 50 mm Schritten von 900 bis 1300 mm. Polsterung in fachgerechter Ausführung mit Paraskin. Dämpfende Laufflächenkonstruktion sorgt für optimalen Kraftabbau. Das Microswing System in Form einer flächenelastischen Doppelpolsterung reduziert Kraftspitzen und vermindert die Gefahr von Microtraumen.

**05850 F.I.G.-zertifiziert** **Stück 2'375.-**



**Schutzpolster**

für Sprungtisch ST-4 mit Klettverschluss zum einfachen Befestigen an der Standsäule. Nur mit Schutzpolster ist der Bänfer® Sprungtisch ST-4 EXKLUSIV.

☛ 05882

Stück 375.-



**Sprungtisch-Rollvorrichtung**

Fahreinrichtung für Sprungtisch ST-4, Kippvorrichtung mit Rollen am Fuss angebracht und eine Ziehvorrichtung mit Hebelstange und Rollen zum Einhängen in den Sprungtisch ST-4.

☛ 05881

Stück 249.-



**Bänfer® Sprungtisch ST-4 EXKLUSIV Microswing**

Der ST-4 Sprungtisch verfügt über eine stufenlos höhenverstellbare, solide Säulenkonstruktion von 1000 - 1400 mm, die einen sicheren Stand des Gerätes gewährleistet. Die hydraulische Höhenverstellung erfolgt über ein Fusspedal und macht somit die Bedienung einfach, schnell und sicher. Der ST-4 Sprungtisch ist mit einer speziellen Microswing-Ausstattung konstruiert, diese sorgt für eine Reduzierung der Kraftspitzen in den Handstützphasen und verhindert so die Gefahr von Microtraumen. F.I.G.- zertifiziert in Verbindung mit dem Schutzpolster 05882. (Lieferung ohne Fahreinrichtung, diese bitte separat bestellen)

☛ 05880 F.I.G.- zertifiziert

Stück 4'785.-



**Turnbock**

mit Kunstlederbezug. Beine einseitig mit eingebauten Transportrollen.

☛ 12092 90-130 cm

Stück 1'230.-



**Rollvorrichtung Universal**

Rollvorrichtung zu Schwebebalken 05850 oder Pauschenferd 05840. (Es werden 2 Stück pro Geräte benötigt!)

☛ G3302

Stück 118.-



**Bänfer® Pauschenferd EXKLUSIV**

- Äusserst stabile Fusskonstruktion höhenverstellbar
- (in 50 mm Schritten von 1100 bis 1350 mm)
- fachgerechte Polsterung mit Lederbezug.
- Problemlose Verspannung.
- Holzpauschen mit Gussfuss, demontierbar.
- Kernrindleder natur.

☛ 05840 F.I.G.-zertifiziert

Stück 3'350.-

**Spannkette in Y-Form**

für Pauschenferd EXKLUSIV

☛ 05844

Stück 75.-

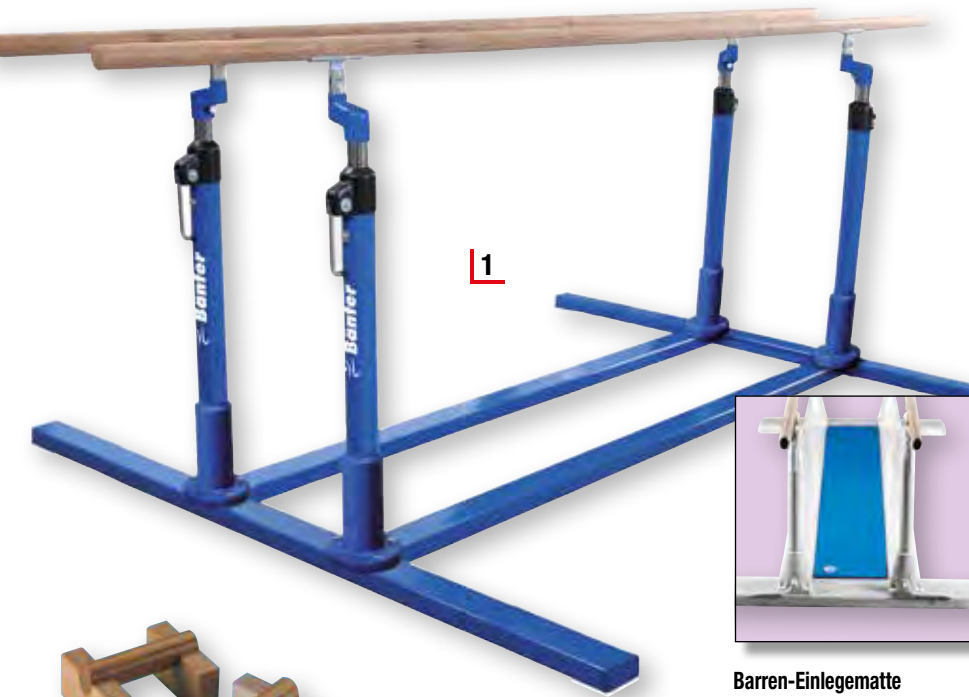

1

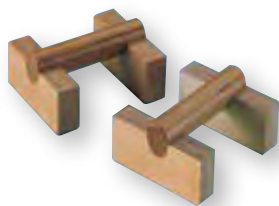

**Handstandklötze**  
aus Holz. Lieferung paarweise.  
G2975 Paar 164.-



**Barren-Einlegematte**  
für Männerbarren EXKLUSIV  
☛ 05802 1-teilig Stück 165.-

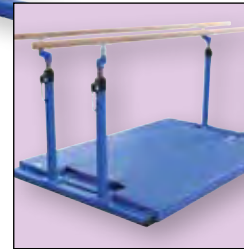

**Barren-Einlegematte**  
für Männerbarren EXKLUSIV  
☛ 05803 3-teilig Set 665.-

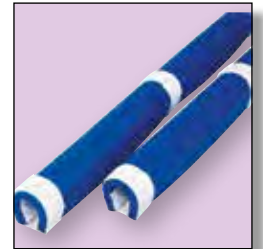

**Barrenholmpolster**  
100 cm lang und 20 mm stark  
☛ 05804 Stück 112.-

**2 Wettkampfbarren**

mit 2-fach gesichertem kombiniertem Rastklinken- Klemmhebel-Verschluss. Höhen von 115 -185 cm. Schichtholzholme mit Stahlleinlege, 350 cm lang, Holmengasse 32 - 60 cm. In jeder der 4 Säulen eingebaute Doppelschwenkrolle mit Exzenterhebelbedienung  
☛ 01550 Stück 4'180.-

**3 Barren-Einlegematte 3-teilig**

3-teilig, miteinander verbunden, zum Einlegen zwischen den Bodenschwellen.  
☛ 01560 zu 01550 Stück 685.-



**4 Vereinsbarren**

mit 2-fach gesichertem kombiniertem Rastklinken-Klemmhebel-Verschluss. Höhen von 107 - 172 cm. Schichtholzholme 300 cm lang, Holmengasse 32 - 60 cm. In jeder der 4 Säulen eingebaute Doppelschwenkrolle mit Exzenterhebelbedienung. Untergestell 125 cm breit.  
☛ 01500 Stück 3'380.-

**4 Schulbarren**

mit 2-fach gesichertem kombiniertem Rastklinken- Klemmhebel-Verschluss. Höhen von 107 - 172 cm. Schichtholzholme 300 cm lang, Holmengasse 32 - 60 cm. In jeder der 4 Säulen eingebaute Doppelschwenkrolle mit Exzenterhebelbedienung. Untergestell 105 cm breit.  
☛ 01499 Stück 3'040.-

**3 Barren-Einlegematte, 3-teilig**

3 Mattenteile miteinander verbunden, zum Einlegen zwischen den Bodenschwellen.  
☛ 01510 zu 01499 + 01500 Stück 535.-



**Barrenholm 300 cm**  
aus vergütetem Schichtholz.  
☛ 11901 Stück 278.-



**Barrenholm 350 cm**  
aus vergütetem Schichtholz, mit Stahlkabeleinlage  
☛ 11931 Stück 420.-

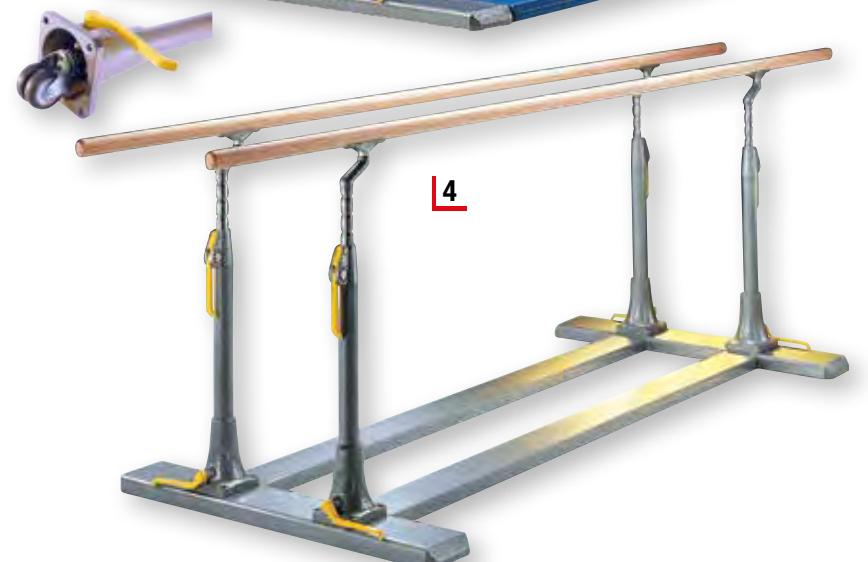

4





**Schichtholzturnringe**

aus wasserfest verleimtem Hartholz, komplett mit Aufhängeriemern aus reissfestem PE-Gewebe zum Einhängen in Karabinerhaken.

**G1912** **Paar 178.-**



**Trapezstange „Holz“**

aus Holz, mit Spezialbeschlägen zum schnellen und einfachen Einhängen in Schaukelringe, selbstsichernd, ca. 66 cm lang.

**G7269** **Stück 175.-**

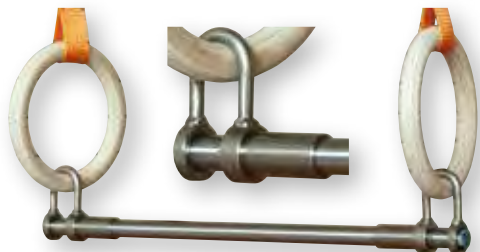

**Trapezstange „Luxus“**

Einfache Montage durch Einhängebügel mit Sicherungsschnäppern.

**17270** **Stück 182.-**



**Trapezstange „Standard“**

Einfache Montage durch Einhängen mit Sicherheitsbügel.

**01430** **Stück 105.-**



**Wandhalter**

für 6 Trapezstangen.

**09270** **Paar 156.-**

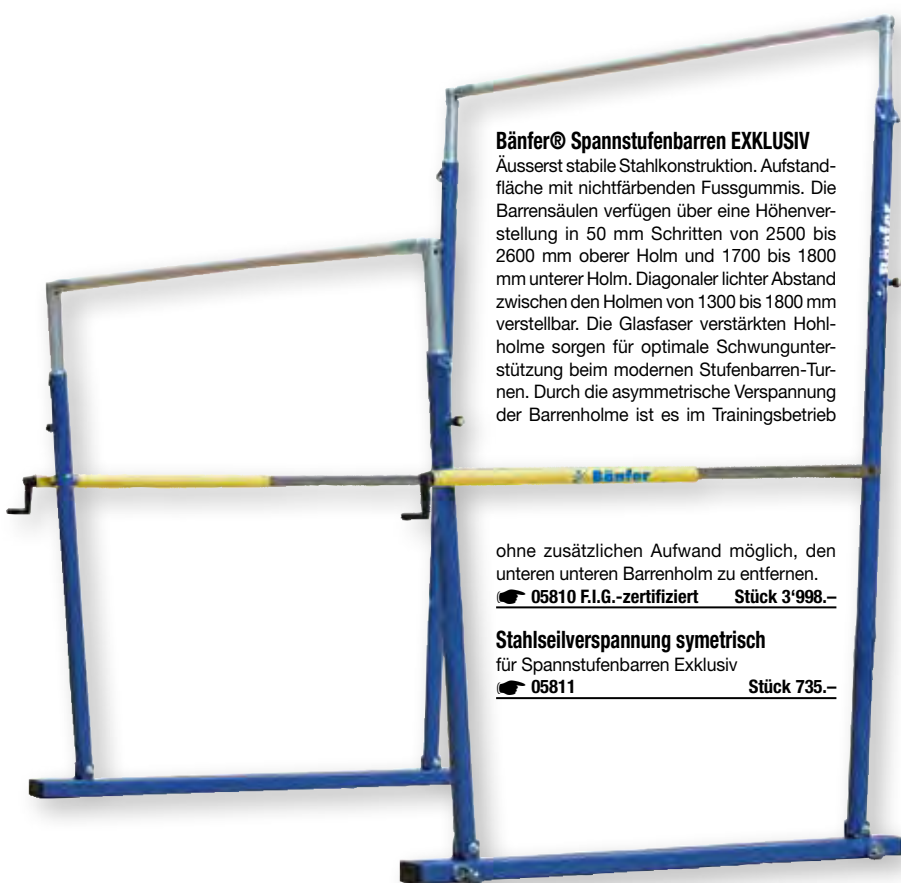

**Bänfer® Spannstufenbarren EXKLUSIV**

Äusserst stabile Stahlkonstruktion. Aufstandfläche mit nichtfärbenden Fussgummis. Die Barrensäulen verfügen über eine Höhenverstellung in 50 mm Schritten von 2500 bis 2600 mm oberer Holm und 1700 bis 1800 mm unterer Holm. Diagonaler lichter Abstand zwischen den Holmen von 1300 bis 1800 mm verstellbar. Die Glasfaser verstärkten Hohlholme sorgen für optimale Schwungunterstützung beim modernen Stufenbarren-Turnen. Durch die asymmetrische Verspannung der Barrenholme ist es im Trainingsbetrieb

ohne zusätzlichen Aufwand möglich, den unteren unteren Barrenholm zu entfernen.

**05810 F.I.G.-zertifiziert** **Stück 3'998.-**

**Stahlseilverspannung symetrisch**  
für Spannstufenbarren Exklusiv

**05811** **Stück 735.-**



**Bänfer® Ringekopf**

Für individuelle Deckenmontage. Dämpfungseigenschaften wie der Kopf des Ringgerüsts EXKLUSIV

**05825** **Stück 1'876.-**



**Bänfer® Ringgerüst EXKLUSIV Microswing**

Die Kombination aus der Federwirkung des Stahlseils und dem Microswing-Systems im Ringekopf bewirkt eine deutliche Belastungsreduktion für den Sportler. Die Dämpfungselemente im Ringekopf bestehen aus gezielt auf die auftretenden Belastungen abgestimmtem Schaumstoffmaterial. Die geringeren Kräfte, vor allem bei Schwungelementen, helfen, Sportschäden zu vermeiden.

Die Doppelverspannung vermindert Konterschwingungen und lässt sich mit speziellen Schnellspannern problemlos bedienen. Zerlegbar in 7 Einzelelemente.

**05820 F.I.G.-zertifiziert** **Stück 3'437.-**

**Stahlseilverspannung**

für Ringgerüst EXKLUSIV

**05821** **Set 565.-**

**Druckverteilerplatten**

für die richtige Druckverteilung auf dem Hallenboden

**05822** **Paar 90.-**





**Bänfer® Spannreck Exklusiv-MICROSWING**

Im Recksäulenkopf befindet sich eine spezielle Reckstangen-aufhängung, die durch ein Federelement Vibrationen und Kraftspitzen minimiert. Gerüst aus solider Stahlrohrkonstruktion. Höhenverstellung in 50 mm Schritten von 2550 bis 2850 mm. Als Zubehör erhältliche Druckverteilerplatten garantieren extrem hohe Standsicherheit auch auf punkt- und flächenelastischen Sporthallenböden. Reckstange aus massivem rostbeständigen Federstahl, die im Recksäulenkopf lagert.

☛ 05830 F.I.G.-zertifiziert **Stück 2'675.-**

**Stahlseilverspannung**

für Spannreck EXKLUSIV

☛ 05831 **Stück 430.-**



Spezialelement gegen Nachschwingen

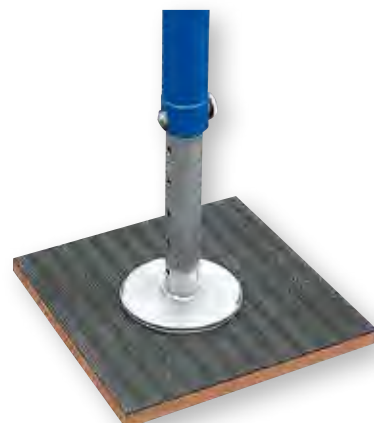
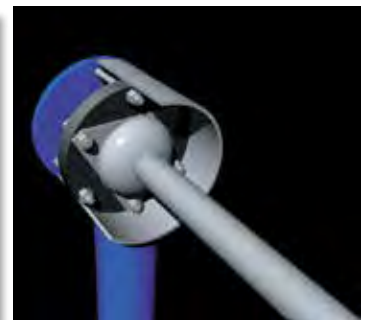

**Druckverteilerplatten**

für die richtige Druckverteilung auf dem Hallenboden

☛ 05822 **Paar 90.-**



**Schnitzelgrube**

Schwierige Aufgaben erfordern eine solide Basis, die wir aufgrund unserer mehr als 25 jährigen Erfahrung bei der Konstruktion und Installation von Landegruben gewähren können. Von dieser Erfahrung profitieren Sie zunächst bei der Vorbereitung, dann beim Training, aber vor allem beim Schutz vor Verletzungen. Sobald Turngeräte benutzt werden, steigt die Verletzungsgefahr für den Sportler. Wir minimieren das Risiko durch unsere Landegruben. Sie sind speziell für den Leistungssport konzipiert und bieten beste Voraussetzungen, schwierigste Übungen ohne Hemmnisse an unterschiedlichen Geräten durchzuführen. Belastungsfreies Erarbeiten von Flugelementen, Kombinationen und Abgängen wird ermöglicht. Offene Gruben eignen sich besonders für das Training von vollkommen neuen Elementen. Das Eintauchen in die Grube bremst den Sportler und hilft Fehlbelastungen zu vermeiden. Der Turner kann bereits gefestigte Turnelemente über geschlossenen Gruben mit geringster Belastung landen.

Aufbau: Eine Kombination von offenen und geschlossenen Systemen bietet durch genau definierte Dämpfungsschichten optimalen Schutz vor Verletzungen. Die Mindesthöhe einer Landegrubenkonstruktion sollte ca. 1500 - 1800 mm betragen. Allgemeine Bestandteile: mehrschichtiger Hohlkammerblock, reissfestes Netz - elastisch gespannt - und lose Schaumstoffblöcke. Auf eine Holzhinterlüftung wird die Grubenwandpolsterung aufgebracht, die in der Regel aus einem hochelastischen Schichtaufbau besteht und damit Stürze auf die Grubenwand absolut verletzungsfrei auffängt.

- Randbreite: ca. 200 bis 300 mm
- Grubenwandstärke: ca. 100 mm
- Polsterungstiefe: ca. 700 bis 800 mm
- Ein genaues Angebot erfolgt nach Übersendung entsprechender
- Objektpläne.

☎ 05900 auf Anfrage

Stück

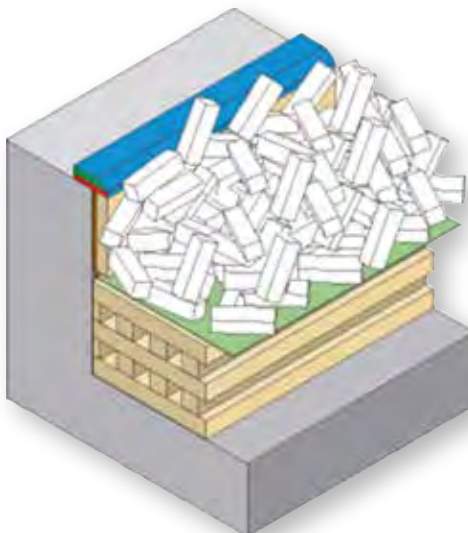
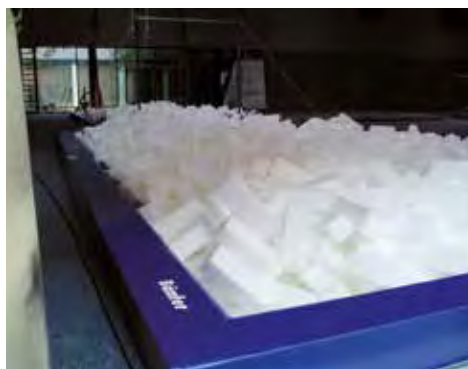

**Flick-Flack Trainer**

Ideales Trainingsgerät zum Erlernen von Überschlagsübungen und der Bewegungsabläufe beim Flick-Flack. Styroporkern weich gepolstert. Das Gerät wirkt unterstützend für die richtige Körperhaltung. Geht durch die spezielle Form wieder in die richtige Ausgangsstellung zurück.

MINI für Körpergrösse bis 1.20 m

MEDI für Körpergrösse bis 1.50 m

☎ 05860 MINI 101 x 75 x 74 cm **Stück 525.-**

☎ 05861 MEDI 124 x 85 x 90 cm **Stück 630.-**

☎ 05862 MAXI 145 x 95 x 105 cm **Stück 840.-**

# Niedersprungmatte

Neu längs und quer mit Klettverbindung



## Niedersprungmatte 200 x 160 x 16 cm

Oberteil aus luftdurchlässigem Gittergewebe, unten mit Gleit-  
schutz, 4 enganliegende Traggriffe, längs und quer mit ange-  
nähtem Verbindungsclasp.

☛ 01820

Stück 955.-



**Transportwagen**  
für 4 Niedersprungmatten.  
☛ 01821

Stück 695.-

**MATTEN-KERNE**  
FCKW-frei  
PRODUZIERT!

**WIBA SPORT**  
6014 LUZERN

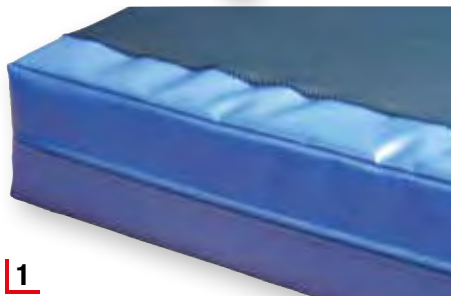

1



2

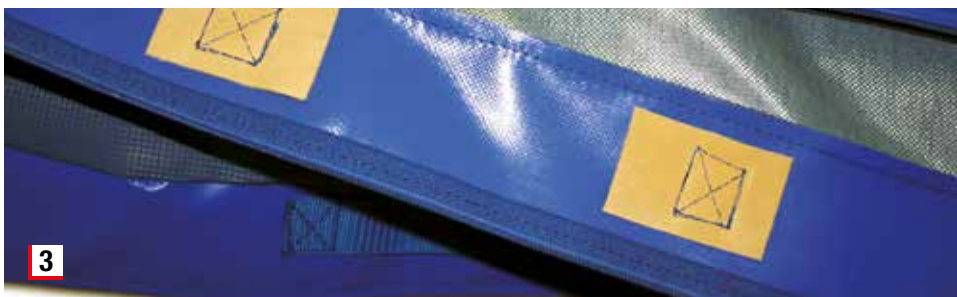

3

### Hülle:

Landefläche mit hautfreundlichem,  
weichem und hochfestem  
Synthetik-Netzgewebe  
Seitenwände mit Planenstoff  
Unterseite besteht aus rutschfestem,  
profiliertem Turnmattenstoff

- 1 Verdeckter Reissverschluss - keine Verletzungsgefahr
- 2 Flach angenähter Polypropylen-Gurtbandgriffe mit hinterlegtem Dämpfungsschutz.
- 3 Gurtbandgriffe werden rückseitig mit Leder (Dämpfungsschutz) verstärkt um ein Ausreißen zu vermeiden.

### Kern:

Monoblock mit Doppelfunktion Rg 35 kg/m<sup>3</sup>  
FCKW-frei  
lösungsmittelfrei  
hochelastische Zellwandstruktur  
formstabil

# Weichsprungmatte

**MATTEN-KERNE  
FCKW-frei  
PRODUZIERT!**



*Neu längs und quer mit Klettverbindung*

*Neu längs und quer mit Klettverbindung*

**Weichsprungmatte „Kombi“ Gittergewebe**

**300 x 180 x 40 cm**

Oberteil aus luftdurchlässigem Gittergewebe, unten mit Gleitschutz, 8 Tragegriffe, längs und quer mit angenähtem Verbindungslappen. 2-lagiger-Schaumstoffkern mit unterschiedlichen Stauchhärten.

☛ **01840 Kombikern**

**Stück 1'785.-**

**Weichsprungmatte „Super Kombi“ Gittergewebe**

**300 x 180 x 40 cm**

Oberteil aus luftdurchlässigem Gittergewebe, unten mit Gleitschutz, 8 Tragegriffe, längs und quer mit angenähtem Verbindungslappen. 4-lagiger-Spezial-Schaumstoffkern mit unterschiedlichen Stauchhärten. Speziell für Vereine!

☛ **01850 Mehrschichtkern**

**Stück 1'885.-**

**Weichsprungmatte „Kombi“ Kunststoffgewebe**

**300 x 180 x 40 cm**

Oberteil aus Kunststoffgewebe, Farbe blau, unten mit Gleitschutz, 8 Tragegriffe, angenähter Verbindungslappen.

☛ **01846 Kombikern**

**Stück 1'775.-**



**Kombikern**

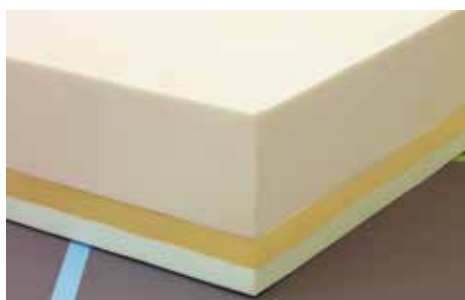

**Super Kombikern**

**Transportwagen**

für 2 Weichsprungmatten.

☛ **01831**

**Stück 695.-**

# Leicht-Turnmatte

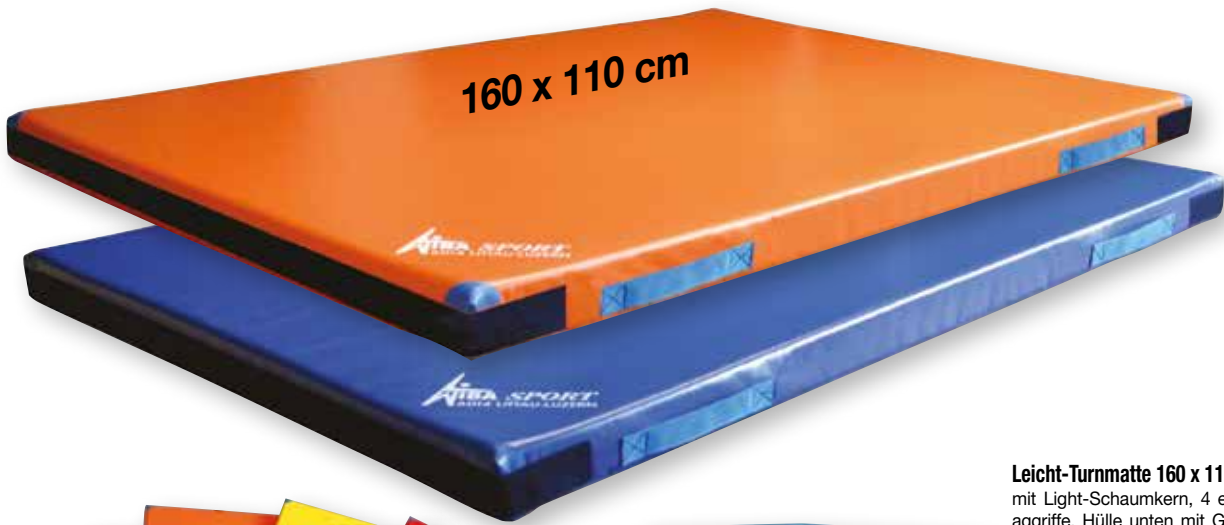

## Leicht-Turnmatte 160 x 110 x 7 cm

mit Light-Schaumkern, 4 enganliegende Traggriffe. Hülle unten mit Gleitschutz. Ecken verstärkt. Stirn- und längsseitig mit Klett-Haftband.

☛ 01860 blau	Stück 365.-
☛ 01870 orange	Stück 365.-
☛ 01871 gelb	Stück 365.-
☛ 01872 grün	Stück 365.-
☛ 01873 rot	Stück 365.-

## Austauschhülle 160 x 110 x 7 cm

☛ 01801 blau	Stück 275.-
☛ 01802 orange	Stück 275.-
☛ 01803 gelb	Stück 275.-
☛ 01804 grün	Stück 275.-
☛ 01805 rot	Stück 275.-

## Transportwagen mit Stossgriff

für Turnmatten 160 x 110 cm, inkl. Stossgriff.  
☛ 01811 Stück 568.-

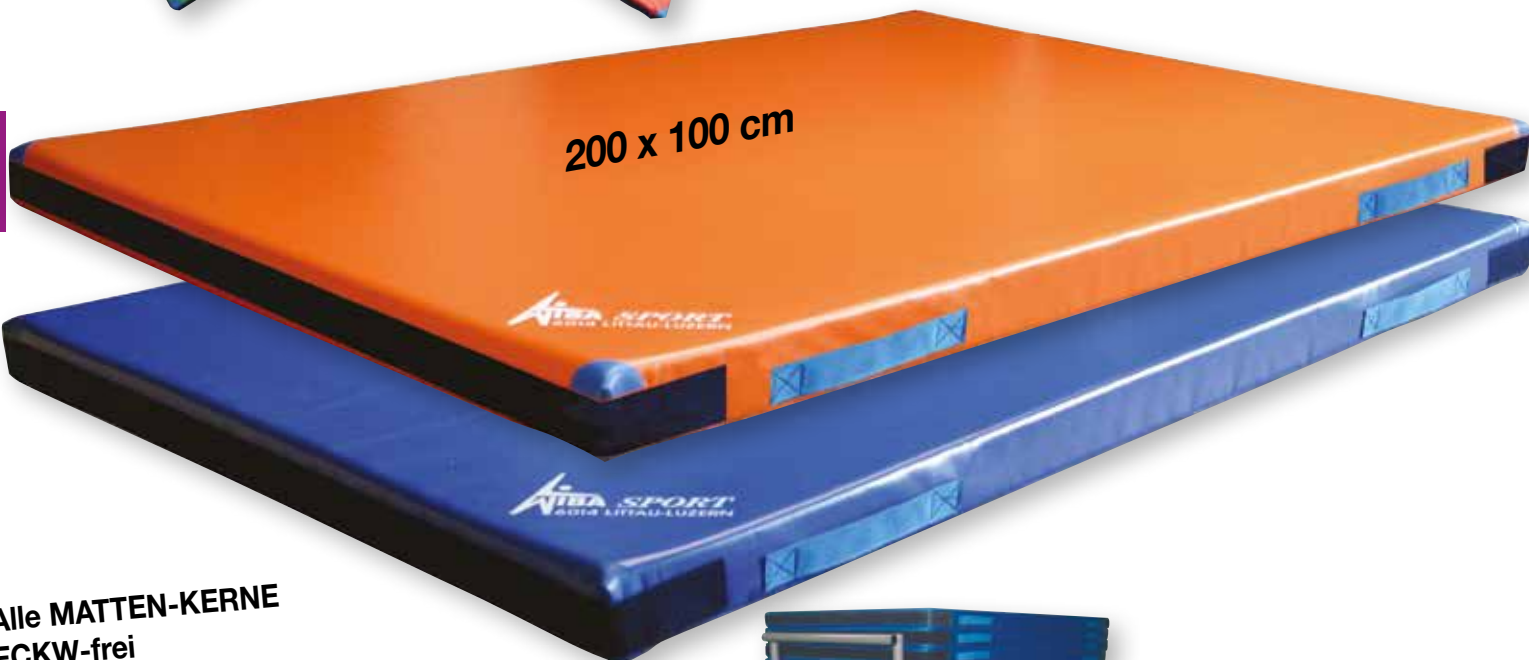

**Alle MATTEN-KERNE  
FCKW-frei  
PRODUZIERT!**

## Leicht-Turnmatten mit hochelastischem Light-Schaumstoffkern

- geringes Eigengewicht
- hochelastisch
- FCKW-frei
- lösungsmittelfrei
- formstabil

## Transportwagen

für Turnmatten 200x100cm, inkl. Stossgriff.  
☛ 01911 Stück 678.-

## Leicht-Turnmatte 200 x 100 x 7 cm

mit Light-Schaumkern, 4 enganliegende Traggriffe. Hülle unten mit Gleitschutz. Ecken verstärkt. Stirn- und längsseitig mit Klett-Haftband.

☛ 01880 blau	Stück 406.-
☛ 01890 orange	Stück 406.-

## Austauschhülle 200 x 100 x 7 cm

☛ 01881 blau	Stück 305.-
☛ 01882 orange	Stück 305.-



**Booster Board**

Die Booster Board Modelle wurde speziell zum gelenkschonenden Erlernen von Sprungübungen entwickelt und eignet sich für Springer aller Alters- und Leistungsklassen.

Die Booster Boards vereinen die Funktionalität eines klassischen Sprungbretts mit der Dynamik, Leichtigkeit und dem Sprungspass eines Trampolins.

- flacher, barrierefreier Einsprungbereich
- Gelenkschonendes Springen, hervorragende Absprungdynamik
- höhenverstellbar
- höchster Sicherheitsstandard, durch das einzigartige Eurotramp Federabdeckungssystem
- hervorragende Standstabilität
- kinderleichter Transport durch integrierte Transportrollen

☛ 12566

Stück 1'098.-



**Mini-Tramp**

Schräge und Höhe verstellbar. Rahmen 112 x 112 cm, Sprungtuch 60 x 60 cm mit Stahlfedern. Komplett mit Randabdeckung.

☛ 01939 Sprungtuch mit 13 mm Nylonbändern

Stück 896.-

**Mini-Tramp**

Schräge und Höhe verstellbar. Rahmen 112 x 112 cm, Sprungtuch 60 x 60 cm mit Gummifedern. Komplett mit Randabdeckung.

☛ 12560 Ganzperlon-Sprungtuch

Stück 820.-



**Open-End-Minitramp**

an den Stirnseiten ohne Querstreben. Höhenverstellbar und zusammenlegbar. Rahmen 120 x 120 cm, Sprungtuch 70 x 60 cm. Komplett mit Rahmenpolstern.

☛ 01931 „Premium“ 6 mm Sprungtuch

Stück 1'280.-

☛ 12575 „Standard“ 13 mm Sprungtuch

Stück 1'185.-

☛ 12576 „School“ 13 mm Sprungtuch

Stück 985.-



**Mini-Tramp-Transportwagen**

zum Aufhängen von bis zu 6 Minitramp.

☛ 01940

Stück 498.-



**Mini-Tramp-Transportwagen**

für 2 Minitramp oder Open-End-Minitramp im aufgeklappten Zustand.

☛ 01981

Stück 555.-



**Kombi-Transportwagen**

zum Aufhängen von 2 Sprungbrettern und bis zu 3 Minitramp.

☛ 01970

Stück 498.-

**EUROTRAMP**

**1**



**1 Doppel-Minitramp 190**

„verstellbar“ Tuch 292 x 92 cm, Rahmen 350 x 190 x 70 cm, Sprungtuch mit 13 mm breiten Nylonbändern, zusammenklappbar, komplett mit Rahmenpolster-Ganzabdeckung.

☛ 10191 **Stück 5'711.-**

**2**

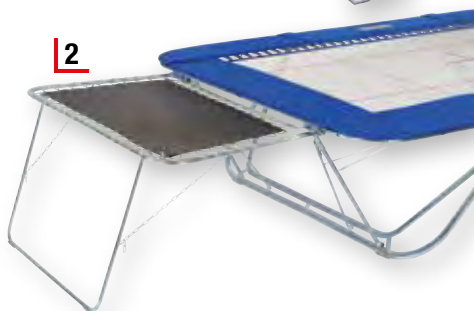

**Zubehör und Ersatzteile für EUROTRAMP-Trampoline:**

**2 Zusatz-Rahmengestelle „Integral“**

(1 Paar, nur für Grand Master Modelle), können beim Abbau des Trampolins am Trampolinrahmen verbleiben.

☛ 10200 **Paar 1'608.-**

**3 Auflagematte „Integral“**

mit angeschnittenem Keil (1 Paar für Zusatzrahmengestelle „Integral“)

☛ 10205 **Set 2'569.-**

**Sprungtuch 426 x 213 cm**

für Trampolin Grand Master Exclusiv

☛ 10055 Nylonbänder 4 x 6 mm **Stück 3'370.-**

☛ 10056 Nylonbänder 6 mm **Stück 3'064.-**

**Sprungtuch 426 x 213 cm**

für Trampolin Grand Master

☛ 10060 Nylonbänder 6 mm **Stück 3'245.-**

☛ 10062 Nylonbänder 13 mm **Stück 2'439.-**

**Sprungtuch 366 x 183 cm**

für Trampolin Master

☛ 10109 Polyestergerewebe **Stück 1'426.-**

☛ 10110 Nylonbänder 13 mm **Stück 1'847.-**

**Stahlfeder für Trampolin**

☛ 10165 235 mm, Ø 30 mm **Stück 12.-**

☛ 10167 258 mm, Ø 29 mm **Stück 12.-**

☛ 10169 258 mm, Ø 39mm **Stück 17.-**

**3**



**Rahmenpolster-Ganzabdeckung**

inkl. Befestigungsgarnitur.

☛ 10120 zu MASTER **Stück 1'237.-**

**Rahmenpolster-Ganzabdeckung**

inkl. Befestigungsgarnitur.

☛ 10070 zu GRAND MASTER **Stück 1'456.-**

**Saltogürtel**

Aus Spaltleder mit Gurtbandverstärkung für individuellen Einsatz.

G8778 Umfang 60 cm **Stück 175.-**

G8779 Umfang 80 cm **Stück 170.-**

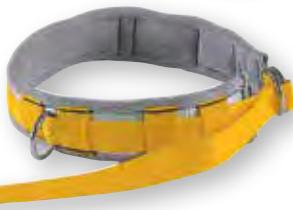

**Schraubensaltogürtel**

Ideal zum Erlernen von Drehbewegungen um die eigene Achse. Körpergerecht geformt und angenehm zu tragen. Hohe Verarbeitung aller Komponenten. Sichere Konstruktion bei maximalem Komfort. Obermaterial aus Nylon mit PE-Schaumfüllung. Geeignet für Longen und Anbaubungee-Longen.

☛ G8423 small bis 35 kg, gelb **Stück 1'563.-**

☛ G8424 medium bis 65 kg, rot **Stück 1'563.-**

☛ G8425 large bis 90 kg, blau **Stück 1'563.-**

**Saltogürtel**

Körpergerecht geformt und angenehm zu tragen. Hohe Verarbeitung aller Komponenten. Sichere Konstruktion bei maximalem Komfort. Obermaterial aus Nylon mit PE-Schaumfüllung. Geeignet für Longen und Anbaubungee-Longen.

G8420 small bis 35 kg, gelb **Stück 645.-**

G8421 medium bis 65 kg, rot **Stück 645.-**

G8422 large bis 90 kg, blau **Stück 645.-**

**Schraubensaltogürtel EXKLUSIV**

Geeignet für normale Longen und Bungeelongen. Stabil genähter Gürtel mit Bein- und Brustgurten montiert im kugelgelagerten, drehbaren Alu-Ring, versehen mit Metallaschen zur Befestigung der Longe mittels Karabinerhaken. Höchste Belastbarkeit bei grösst möglichem Komfort.

☛ G8426 S = Hüftumfang 55-65 cm **Stück 2'284.-**

☛ G8427 M = Hüftumfang 70-85 cm **Stück 2'348.-**

☛ G8428 L = Hüftumfang 80-95 cm **Stück 2'505.-**



## Grössentabelle für Trampoline

Modell	Abmessung aufgestellt	Sprungtuch
<b>Grand Master School</b>	520 x 305 x 108cm	426 x 213cm
<b>Grand Master Super Spezial</b>	520 x 305 x 108cm	426 x 213cm
<b>Grand Master Exklusiv</b>	520 x 305 x 115cm	426 x 213cm
<b>Master School / Super Spezial</b>	457 x 275 x 99cm	366 x 183cm
<b>Doppel-Minitramp</b>	350 x 190 x 70cm	292 x 92cm

Höhe mit Rollständer 222 cm • Höhe mit Heberollständer 197 cm

### PREMIUM 4 x 4, F.I.G.

110 Stahlfedern, Gewicht 265kg.

☛ 10140 mit Hebe-Rollständer Safe & Comfort, Nylonbänder 4 x 4 mm **Stück 9'419.-**

### GRAND MASTER EXCLUSIV PREMIUM

110 Stahlfedern, Gewicht 265 kg.

☛ 10147 mit Rollständer, Nylonbänder 4 x 6 mm **Stück 8'975.-**

☛ 10148 mit Hebe-Rollständer, Nylonbänder 4 x 6 mm **Stück 9'175.-**

### GRAND MASTER EXCLUSIV F.I.G.

110 Stahlfedern, Gewicht 250 kg.

☛ 10151 mit Rollständer, Nylonbänder 4 x 6 mm **Stück 8'425.-**

☛ 10152 mit Hebe-Rollständer, Nylonbänder 4 x 6 mm **Stück 8'620.-**

☛ 10153 mit Rollständer, Nylonbänder 6 mm **Stück 8'080.-**

☛ 10154 mit Hebe-Rollständer, Nylonbänder 6 mm **Stück 8'295.-**

### GRAND MASTER SUPER SPEZIAL

118 Stahlfedern, Gewicht 190 kg bzw. 220 kg.

☛ 10050 mit Rollständer, Nylonbänder 13 mm **Stück 7'296.-**

☛ 10051 mit Hebe-Rollständer, Nylonbänder 13 mm **Stück 7'485.-**

☛ 10052 mit Hebe-Rollständer Safe & Comfort, Nylonbänder 13 mm **Stück 7'840.-**

EUROTRAMP-Trampoline und -Zubehör stehen seit Jahrzehnten für Qualität und grösstmögliche Sicherheit. Durch ständige Weiterverbesserungen ist eine aussergewöhnlich lange Nutzungsdauer gewährleistet bei gleichzeitiger Erhöhung von Wurfkraft und Sicherheit.

Alle EUROTRAMP-Trampoline auf dieser Seite zeichnen sich durch folgende Ausstattungsmerkmale aus:

- Rahmen- und Fusskonstruktion aus Flachoval bzw. Rundrohr, galvanisch verzinkt
- Stossdämpfende, robuste Rahmenpolster-Ganzabdeckung
- Lieferung komplett mit Rollständer bzw. Hebe-Rollständer



### MASTER SUPER SPEZIAL

100 Stahlfedern, Gewicht 190 kg.

☛ 10102 mit Rollständer, Nylonbänder 13 mm **Stück 5'995.-**

☛ 10103 mit Hebe-Rollständer Safe & Comfort, Nylonbänder 13 mm **Stück 6'785.-**

### MASTER SCHOOL

100 Stahlfedern, Gewicht ca. 190 kg.

☛ 10101 mit Rollständer, Kunststoffgewebe **Stück 5'365.-**

☛ 10104 mit Hebe-Rollständer Safe & Comfort, Polyestergewebe **Stück 6'205.-**



### GRAND MASTER SCHOOL

118 Stahlfedern, Gewicht 190 kg bzw. 220 kg.

☛ 10042 mit Rollständer, Polyestergewebe **Stück 6'605.-**

☛ 10043 mit Hebe-Rollständer, Polyestergewebe **Stück 7'115.-**

☛ 10044 mit Hebe-Rollständer Safe & Comfort, Polyestergewebe **Stück 7'175.-**

### GRAND MASTER EXCLUSIV OPEN END

90 Stahlfedern, Gewicht 235 kg

☛ 10142 mit Rollständer, Nylonbänder 4 x 6 mm **Stück 9'040.-**

☛ 10143 mit Hebe-Rollständer, Nylonbänder 4 x 6 mm **Stück 9'195.-**

☛ 10144 mit Rollständer, Nylonbänder 6 x 6 mm **Stück 8'995.-**

☛ 10145 mit Hebe-Rollständer, Nylonbänder 6 x 6 mm **Stück 9'195.-**



Rollständer

Hebe-Rollständer

Hebe-Rollständer Safe & Comfort

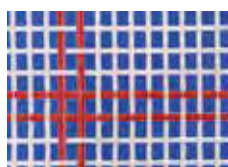

Nylonbänder 4x4mm

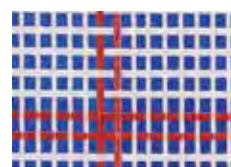

Nylonbänder 4x6mm

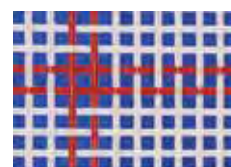

Nylonbänder 6mm

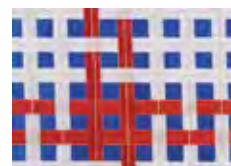

Nylonbänder 13mm

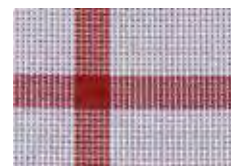

Polyestergewebe

**Kübler Sport® Bodenturnmatte**

Die neue Kübler Sport® Bodenturnmatte aus mehrlagigem FAWOLON-PE-Spezialschaum. Durch innovative Schnitttechnik des Schaumes ist kein Aufrollkern mehr notwendig. Dadurch auch einfachstes Handling, da die Bodenturnmatte zum Auf- und Abrollen nicht mehr gewendet werden muss. Glatte Kanten zum fugenlosen Aneinanderlegen. Aus wahlweise 35 oder 40 mm starkem Spezialschaum mit hautfreundlichen Nadelvliesvelourteppich.

☛ G3740	6 x 2 m, gelb, 35 mm	Stück 985.-
☛ G3742	12 x 2 m, gelb, 35 mm	Stück 2'145.-
☛ G3744	14 x 2 m, gelb, 35 mm	Stück 2'315.-
☛ G4434	6 x 2 m, gelb, 40 mm	Stück 1'035.-
☛ G4435	12 x 2 m, gelb, 40 mm	Stück 2'085.-
☛ G4436	14 x 2 m, gelb, 40 mm	Stück 2'375.-
☛ G4445	6 x 2 m, blau, 35 mm	Stück 985.-
☛ G4446	12 x 2 m, blau, 35 mm	Stück 2'145.-
☛ G4447	14 x 2 m, blau, 35 mm	Stück 2'315.-
☛ G4437	6 x 2 m, blau, 40 mm	Stück 1'035.-
☛ G4438	12 x 2 m, blau, 40 mm	Stück 2'085.-
☛ G4439	14 x 2 m, blau, 40 mm	Stück 2'375.-

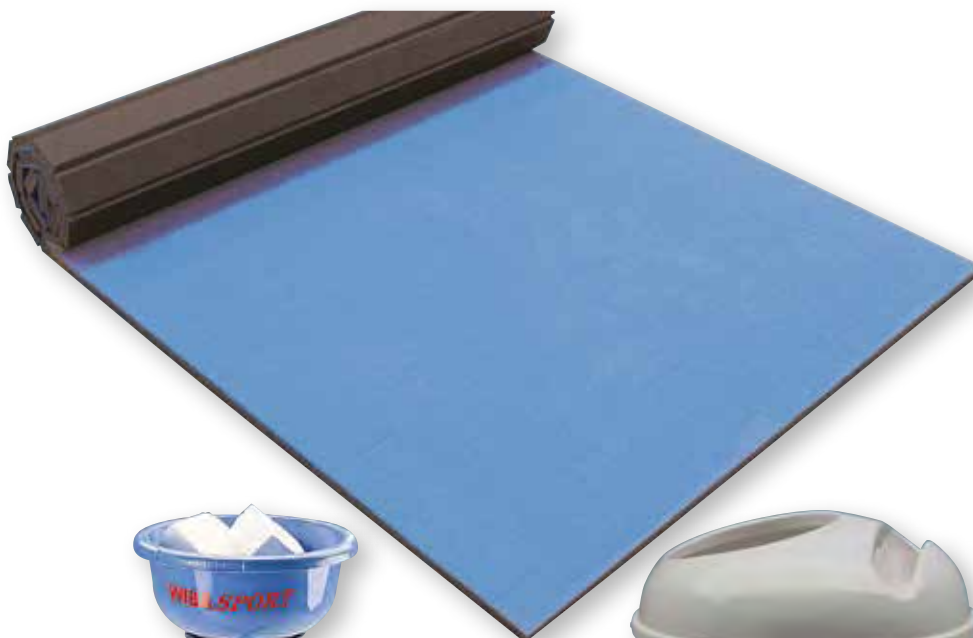

**Magnesia-Ziegel einzeln**

1 Stück ca. 65 g in Papierhülle.

54800 Stück 4.-

**Magnesia-Packung**

1 Packung = 8 Ziegel ca. 65 g = ca. 520 g.

54801 Paar 26.-



**Magnesiaänder fahrbar**

mit Kunststoffbehälter

☛ 54820 Stück 195.-



**Magnesiaänder OLYMPIA**

formschöner Kunststoffbehälter, praktische Öffnung für die Hände, Schmirgel- und Schwammfach, Stahlrohr-Untergestell.

☛ G3698 Stück 565.-

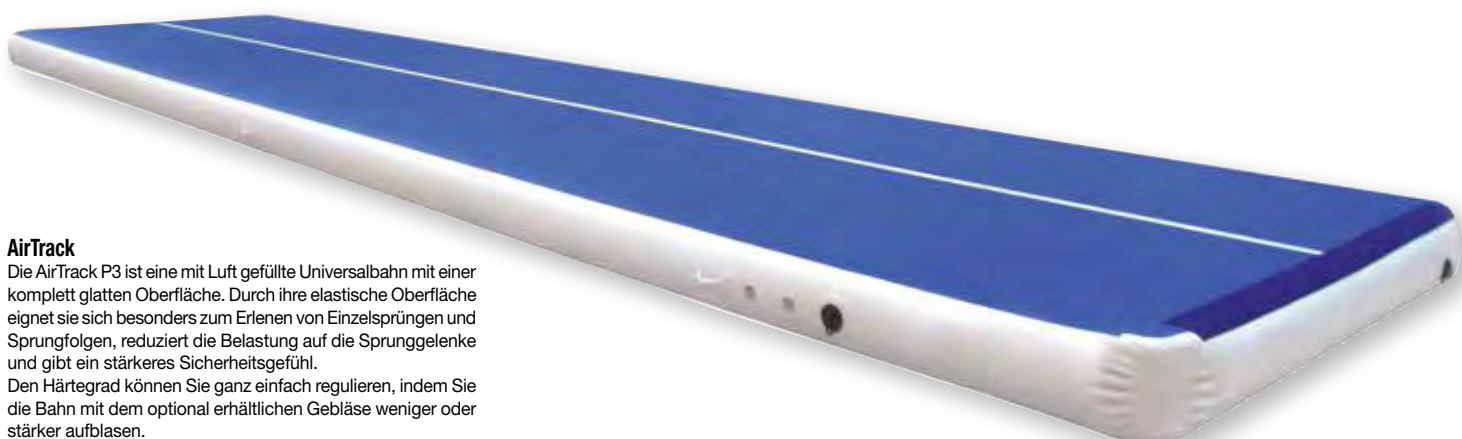

**AirTrack**

Die AirTrack P3 ist eine mit Luft gefüllte Universalbahn mit einer komplett glatten Oberfläche. Durch ihre elastische Oberfläche eignet sie sich besonders zum Erlernen von Einzelsprüngen und Sprungfolgen, reduziert die Belastung auf die Sprunggelenke und gibt ein stärkeres Sicherheitsgefühl.

Den Härtegrad können Sie ganz einfach regulieren, indem Sie die Bahn mit dem optional erhältlichen Gebläse weniger oder stärker aufblasen.

Das Befüllen des Airtrack P3 ist absolut einfach. Dank des praktischen Gebläses ist das Sprungkissen innerhalb weniger Minuten einsatzbereit und verbraucht keinen zusätzlichen Strom im laufenden Betrieb.

Lieferung inklusive:

- AirTrack Bahn
- Transporttasche
- Anleitung
- mit Hochleistungsgebläse

**Profi-Handgebläse**

Profi-Handgebläse und Flex-Adapter für AirTrack Professional inklusive 2 Adapter und Tasche. Schon nach wenigen Minuten ist Ihre AirTrack Bahn einsatzbereit.

☛ G5150 inkl. 2 Adapter Stück 475.-

**AirTrack P2, 6,0 x 2,0 x 0,2**

☛ G5151 mit Handgebläse Stück 3'985.-

**AirTrack P2, 8,0 x 2,0 x 0,2**

☛ G5152 mit Handgebläse Stück 4'885.-

**AirTrack P2, 10,0 x 2,0 x 0,2**

☛ G5153 mit Handgebläse Stück 5'865.-

**AirTrack P2, 12,0 x 2,0 x 0,2**

☛ G5154 mit Handgebläse Stück 6'995.-

**AirTrack P2, 15,0 x 2,0 x 0,2**

☛ G5155 mit Handgebläse Stück 8'325.-

**AirTrack P3, 6,0 x 2,8 x 0,33 m**

☛ G5160 mit Handgebläse Stück 5'330.-

**AirTrack P3, 8,0 x 2,8 x 0,33 m**

☛ G5161 mit Handgebläse Stück 6'675.-

**AirTrack P3, 10,0 x 2,8 x 0,33 m**

☛ G5162 mit Handgebläse Stück 8'085.-

**AirTrack P3, 12,0 x 2,8 x 0,33 m**

☛ G5163 mit Handgebläse Stück 9'325.-

**AirTrack P3, 15,0 x 2,8 x 0,33 m**

☛ G5164 mit Handgebläse Stück 10'475.-

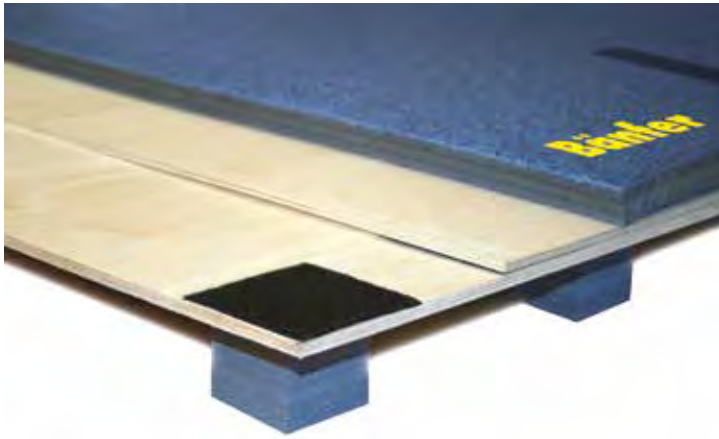

**Tumblingbahn Speedy 2000**

Hochelastische und flexible mehrschichtige Doppel-Sperrholzplatten mit speziell abgestimmten und angeordneten Dämpfungselementen. Ausserordentlich hohe Federkraft - für Diagonalbahn - zur Übung beim Bodenturnen. Diese Federkraft sowie die Dämpfung sind so aufeinander abgestimmt, dass Kraftspitzen reduziert werden.

Länge nach Wunsch, auch 1500 mm breit lieferbar. Verlangen Sie unser Angebot!

**04770 200 cm breit, auf Anfrage** Stück



**Tumblingbahn-Transportwagen**

für bis zu 15 Elemente.

**04730** Stück 1'685.-



Andere Längen auf Anfrage Lieferbar



**Bodenturnmatte SPEEDY FLEX 2000, himmelblau**

Mehrschichtiges Leichtschaummaterial (Polyethylenschaum) mit dem hautfreundlichem, strapazierfähigem Nadelvlies auf der Oberseite. (ohne Aufrollkern)

- 04740 14 x 2 m, 35 mm** Stück 2'395.-
- 04741 12 x 2 m, 35 mm** Stück 2'050.-
- 04742 6 x 2 m, 35 mm** Stück 1'068.-

**Leicht-Bodenturnmatte WEBO, hellgelb**

Polyethylenschaum mit Nadelvliesvelour-Oberfläche, ideal für Schule

- 04750 14 x 2 m, 35 mm** Stück 1'705.-
- 04751 12 x 2 m, 35 mm** Stück 1'545.-
- 04752 6 x 2 m, 35 mm** Stück 788.-

**Leicht-Bodenturnmatte WEBO, hellblau**

Polyethylenschaum mit Nadelvliesvelour-Oberfläche, ideal für Schule

- 04753 14 x 2 m, 35 mm** Stück 1'705.-
- 04754 12 x 2 m, 35 mm** Stück 1'545.-
- 04755 6 x 2 m, 35 mm** Stück 788.-

**Klett-Hakenband per Laufmeter**

zum Verbinden von Bodenturnmatten. Hakenband neu mit Flausch-Oberfläche!

- 04790 himmelblau** per Meter 13.-
- 04791 hellblau** per Meter 13.-
- 04792 hellgelb** per Meter 13.-

**Klett-Hakenband 12 m lang**

zum Verbinden von Bodenturnmatten. Hakenband neu mit Flausch-Oberfläche!

- 04796 himmelblau** Stück 145.-
- 04797 hellblau** Stück 145.-
- 04798 hellgelb** Stück 145.-

**Klett-Hakenband 14 m lang**

zum Verbinden von Bodenturnmatten. Hakenband neu mit Flausch-Oberfläche!

- 04802 himmelblau** Stück 170.-
- 04803 hellblau** Stück 170.-
- 04804 hellgelb** Stück 170.-

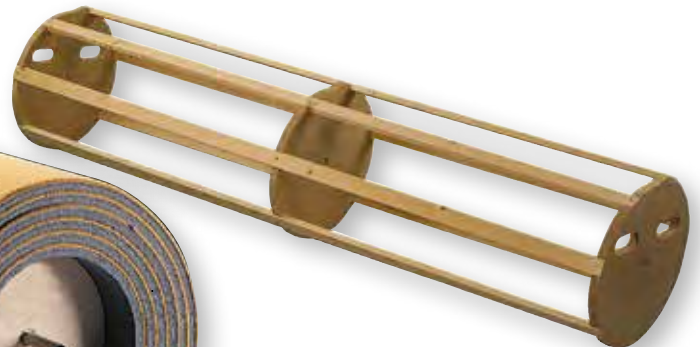

**Transportwagen für Bodenturnmatte**

- 41390 für 1 Matte liegend** Stück 378.-
- 01990 für 1 Matte stehend** Stück 525.-

**Aufrollkern aus Holz**

zum Aufrollen von Bodenturnmatte. **04735 200 cm breit** Stück 130.-



## Die „Cube Sports“ Sportgeräte

Die „Cube Sports“ Sportgeräte sind modulare Bewegungslandschaften, die aus Hauptelementen, den Cubes und Walls, und zielgruppenspezifischem Zubehör bestehen. Durch das innovative Stecksystem entstehen immer wieder neue Kombinationsmöglichkeiten.

Das Cube Sportskonzept erfüllt die klassischen Anforderungen des Schul- und Vereinssports. Die Turnhalle wird zu einer Erlebnislandschaft oder zu einem Parkour!





## Kids & Play

Wer pädagogisch sinnvolle Spiel- und Bewegungsmöglichkeiten für Kinder im Kindergarten- und Grundschulalter sucht, liegt mit dem Kids & Play Konzept genau richtig.

- kindgerechte Geräteausführung
- individuelle Lösung für jeden Platzbedarf

## Bewegung als Prävention





## School & Team

Immer wieder neu kombinieren

Das innovative Stecksystem ermöglicht eine Vielfalt an Aufbauvariationen. Balken, Stangen und Zubehör wie z.B. Kletternetz und Turnleiter lassen sich einfach und schnell mit den Cubes und Walls im Raum kombinieren.

Bewegung wird nicht langweilig und macht endlich wieder Spaß. Das System bietet eine bisher ungeahnten Fülle an bekannten und neuen Bewegungsmöglichkeiten.



**CUBE KIDS & PLAY – Set 1**

bestehend aus:

- 2 x CS 3010004 Kids Cube gross 1m x 1m x 1.4m
- 1 x CS 3010009 Klettergriff Set Grösse M (10 Stück) für Kids Cube
- 1 x CS 3010029 Kombiwand T-Öffnungen + Gewinde (Cube gross)
- 1 x CS 3010014 Balken Kids Edition 2.0m
- 1 x CS 3010020 Halbleiter Kids Edition
- 1 x CS 3010024 Multi-Adapter Kids Edition

**06000****Set 3'841.-****CUBE KIDS & PLAY – Set 2**

bestehend aus:

- 2 x CS 3010004 Kids Cube gross 1m x 1m x 1.4m
- 1 x CS 3010009 Klettergriff Set Grösse M (10 Stück) für Kids Cube
- 1 x CS 3010029 Kombiwand T-Öffnungen + Gewinde (Cube gross)
- 1 x CS 3010014 Balken Kids Edition 2.0m
- 1 x CS 3010015 Schrägbalken Kids Edition 2.5m
- 1 x CS 3010020 Halbleiter Kids Edition
- 4 x CS 3010024 Multi-Adapter Kids Edition
- 1 x CS 3010001 Kids Wall gross 1.0m x 0.5m x 0.8m
- 1 x CS 3010007 Polsterdeckel für Kids Wall 1,05m x 0.55m x 0.07m
- 1 x CS 3010018 Rutsche Kids Edition
- 1 x CS 2010021 Turnleiter Kids Edition
- 1 x CS 2010019 Kletternetz Kids Edition

**06050****Set 8'200.-****Links die sich lohnen:**

Cube Sports:

[https://www.youtube.com/watch?v=0j\\_V-\\_-v4KI](https://www.youtube.com/watch?v=0j_V-_-v4KI)

Schultour München:

<https://www.youtube.com/watch?v=RgaLPWR187s>

Fernsehbericht über die Anschaffung von Cube Sports in einer Schule:

<https://www.youtube.com/watch?v=epTqpgp6Z3g..>**CUBE SCHOOL & TEAM – Set 1**

bestehend aus:

- 2 x CS 2010003 Cube gross 1m x 1m x 2m
- 1 x CS 2010007 Schrägwand gross 2.1 m x 1m
- 1 x CS 2010009 Klettergriff Set Grösse M (10 Stück)
- 1 x CS 2010075 Kombiwand T-Öffnungen + Gewinde (Cube gross)
- 1 x CS 2010017 Balken 4m
- 1 x CS 2010018 Schrägbalken 4m
- 1 x CS 2010036 Halbleiter
- 1 x CS 2010040 Multi-Adapter

**06100****Set 6'827.-****CUBE SCHOOL & TEAM – Set 2**

bestehend aus:

- 2 x CS 2010003 Cube gross 1m x 1m x 2m
- 1 x CS 2010007 Schrägwand gross 2.1 m x 1m
- 1 x CS 2010009 Klettergriff Set Grösse M (10 Stück)
- 1 x CS 2010075 Kombiwand T-Öffnungen + Gewinde (Cube gross)
- 1 x CS 2010017 Balken 4m
- 1 x CS 2010018 Schrägbalken 4m
- 1 x CS 2010036 Halbleiter
- 2 x CS 2010040 Multi-Adapter
- 1 x CS 2010001 Wall gross 1.45m x 0.5m x 1m
- 1 x CS 2010010 Polsterdeckel 1,49m x 0.54m x 0.06m
- 1 x CS 2010035 Wabe gross 1m x 1m x 1.6m
- 2 x CS 2010024 Stahlstange 2.5m (42.4mm)
- 1 x CS 2010016 Balken 3m
- 1 x CS 2010032 Kletternetz

**06150****Set 12'930.-****Events:**

Parkour Event mit Cube Sports und traditionellem Turn-Equipment:

<https://www.youtube.com/watch?v=1EnND2qPTUM>

Parkour Event Köln

<https://www.youtube.com/watch?v=0okRbs3S3U8>

Gerne stellen wir Ihnen Ihr eigenes, auf Ihre Bedürfnisse und Turnhalle abgestimmtes Set zusammen. Kontaktieren Sie uns einfach...





**Schichtholzturnringe**

aus wasserfest verleimtem Hartholz, komplett mit Aufhängeriemern aus reissfestem PE-Gewebe zum Einhängen in Karabinerhaken.

**G1912** **Paar 178.-**



**Trapezstange „Holz“**

aus Holz, mit Spezialbeschlägen zum schnellen und einfachen Einhängen in Schaukelringe, selbstsichernd, ca. 66 cm lang.

**G7269** **Stück 175.-**

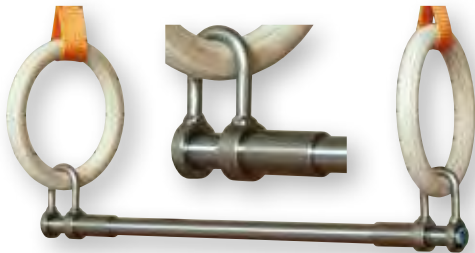

**Trapezstange „Luxus“**

Einfache Montage durch Einhängebügel mit Sicherungsschnäppern.

**17270** **Stück 182.-**



**Trapezstange „Standard“**

Einfache Montage durch Einhängen mit Sicherheitsbügel.

**01430** **Stück 105.-**



**Wandhalter**

für 6 Trapezstangen.

**09270** **Paar 156.-**



**Heimsprossenwand**

für den privaten Gebrauch und therapeutischen Einsatz geeignet. Wangen aus Nadelholz mit runden Buchenholzsprossen, voll in die Wangen verleimt. Das Holz ist natur lackiert für dauerhafte schöne Holzoptik. inkl. Wandbefestigung (Winkelisen, Dübel und Schrauben).

- G4522 80 x 210 cm, 11 Sprossen** **Stück 285.-**
- G4521 80 x 230 cm, 12 Sprossen** **Stück 298.-**
- G4524 100 x 210 cm, 11 Sprossen** **Stück 328.-**
- G4523 100 x 230 cm, 12 Sprossen** **Stück 340.-**



**Vorhängesprosse**

aus rundem Buchenholz, zum Einhängen in Sprossenwände auf beliebiger Höhe.

- G4530 für G4525/G4520, ca. 93 cm breit** **Stück 212.-**
- G4532 für G4521/G4522, ca. 73 cm breit** **Stück 190.-**



**Klimmzugbügel**

zum Einhängen in Sprossenwände in beliebiger Höhe, für Zug-, Streck- und Dehnübungen. Verstellbare Konstruktion mit Holzsprosse, ca. 70 cm breit, Ausleger 75 und 50 cm, platzsparend zusammenklappbar.

**G4529** **Stück 242.-**



**Hanging Shoes**

Gesund durch Hängen. Die optimale Möglichkeit, die Gesundheit zu erhalten. Entspannt und streckt schonend die Wirbelsäule. Fördert die Durchblutung. Aus Stahlblech mit Schaumstoffpolsterung.

**K7800** **Paar 94.-**



**Heimsprossenwand Einzelfeld**

für hohe Beanspruchung in Sporthallen, Therapieräumen, Studios und im privaten Bereich. Starke Wangen aus Nadelholz, Birkenholzsprossen oval, kompl. mit Beschlägen für Wand- und Bodenmontage.

**G4525 100 x 260 cm** **Stück 455.-**



**Heimsprossenwand Doppelfeld**

260 cm hoch, 200 cm breit, für hohe Beanspruchung in Sporthallen und Therapieräumen. Wangen aus astfreiem Nadelholz, Eschenholzsprossen oval beste Material- und Verarbeitungsqualität. Komplett mit verzinkten Beschlägen für die Wand- u. Bodenmontage.

**G4520 200 x 260 cm** **Stück 885.-**



## Holzleiterelement

Birkensperrholz geölt, 220 cm lang, Sprossen aus Esche, zum Montieren zwischen 2 Kletterwandelemente, kombinierbar mit Balancebrett.

☛ 08712 **Stück 335.-**

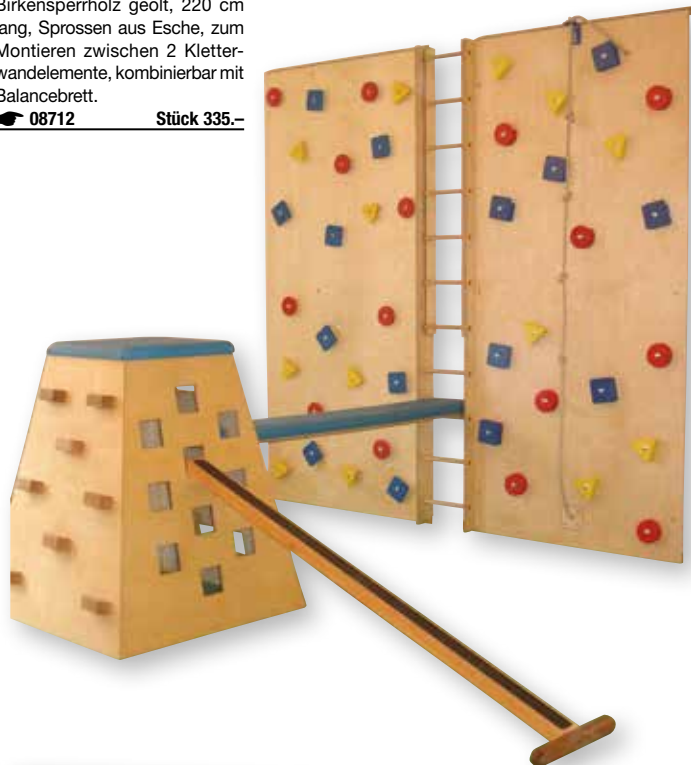

## Kletterwandelement

Birkensperrholz geölt mit fix montierten Griffen. Breite 100 cm, Höhe 220 cm.

☛ 08711 **Stück 810.-**

## Kletterwandelement

Birkensperrholz geölt mit fix montierten Griffen und Klettertau. Breite 100cm, Höhe 220 cm.

☛ 08713 **Stück 895.-**

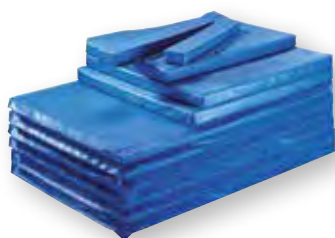

## Mattensatz, 11-teilig

für 3-teiliges Kinder-Kletterhaus, Art. 17653.

☛ 17667 zu Art. 17653 **Stück 2'508.-**

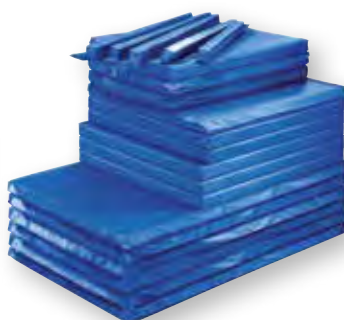

## Mattensatz, 20-teilig

für 6-teiliges Kinder-Kletterhaus, Art. 17650.

☛ 17669 zu Art. 17650 **Stück 3'930.-**

## Kletterwand und Bewegungsturm zum Projekt Purzelbaum

- ...sind bewegungsfördernd
- ...unterstützen die koordinativen Fähigkeiten
- ...stärken das Selbstvertrauen
- ...ermöglichen Bewegung im Schulraum
- ...können im Unterricht spontan eingebaut werden
- ...fördern die Konzentration
- ...festigen das Gruppengefühl
- ...finden sich in vielen Kindergärten und Kinderkrippen wieder
- ...und machen Spass!

Lassen Sie sich durch unser Fachpersonal zum Projekt Purzelbaum beraten. Gerne unterbreiten wir Ihnen einen Vorschlag und zeigen verschiedenes Zusatzmaterial als Ergänzung zur Kletterwand und zum Bewegungsturm auf.

## Bewegungsturm

Birkensperrholz geölt, gepolsterte Sitz-, und Stehfläche. Höhe 100 cm. Gr. unten 80 x 80 cm, oben 45 x 45 cm.

☛ 08710 **Stück 999.-**

## Balancierbalken

mit Stütze und Gleitschutz. Länge 150 cm, Breite 8 cm, Höhe 8 cm.

☛ 08715 **Stück 120.-**

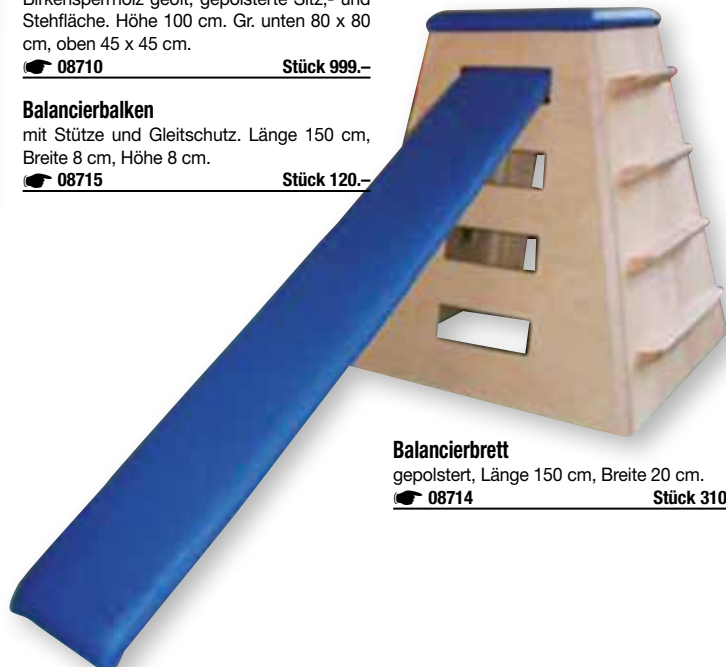

## Balancierbrett

gepolstert, Länge 150 cm, Breite 20 cm.

☛ 08714 **Stück 310.-**



## Kinder-Kletterhaus 4-teilig

mit Sprossenwand mit 8 Sprossen, Sprossenwand mit 14 Sprossen, Kletternetz-, Klettertau/Reckwand-, und Hangleiter, komplett mit Beschlägen, Befestigungsmaterial und Montageanleitung. Masse (LxTxH): aufgestellt: ca. 215 x 120 x 230 cm.

☛ 08740 **Stück 2'770.-**



**Umklapp-Turnwand**

5teilig, das Universal-Turngerät mit 40 cm Wandabstand, für Kinder von vorn und hinten zugänglich. Elemente 100 cm breit, 230 cm hoch: Sprossenwand feststehend (12 Sprossen), Kletternetz wand ausklappbar, Grossfeld-Sprossenwand ausklappbar (5 Sprossen), Kletterstangenwand feststehend (2 Stangen), Reckstangen-/Turnrollenwand um 90° in den Raum umklappbar, so können Turnrolle oder Reckstange optimal genutzt werden. Einzelne Elemente können mit Profilschienen und Wandabstandhalter ca. 40 cm vor der Wand fest, bzw. aus- oder umklappbar montiert werden. Komplett mit Beschlägen, Befestigungsmaterial und Montageanleitung. Aufstell-Masse: Länge ca. 400- / 500 cm, Tiefe ca. 44 / 144 cm, Höhe ca. 230 cm.

☛ P7630 5-teilig

Set 4'150.-



**Kletterstangenwand**

mit 2 senkrechten Kletterstangen.

☛ P7644

Stück 430.-



**Sprossenwand**

mit 8 Sprossen.

☛ P7640

Stück 505.-



**Gitterleiterwand**

mit 2 x 4 Sprossen.

☛ P7642

Stück 510.-



**Kletternetz wand**

Maschenweite 25 cm.

☛ P7643

Stück 589.-

**Kombi Turnwand**

Diese Turn- und Kletterwand-Elemente sind bei allen Kindern beliebt und begehrt. Die einzelnen Rahmenteile werden aus ausgesuchtem Nadelholz gefertigt, die Sprossen aus Hartholz. Die Elemente in einheitlicher Gr. 230 x 100 cm können individuell miteinander zusammengestellt und nach eigenen Vorstellungen kombiniert werden. Ohne Befestigungsmaterial. Beschläge bitte je nach Wunsch extra dazubestellen.

**Wandbefestigungs-Set**

für 10 cm Wandabstand (4 Wandabstandhalter)

P7646 komplett mit Schrauben und Dübeln.

Set 66.-

**Wand-/Bodenbefestigungs-Set**

für 10 cm Wandabstand (2 Wand-, 2 Bodenbefestigungen)

P7647 komplett mit Schrauben und Dübeln.

Set 58.-

**Wand-/Bodenbefestigungs-Set**

für 40 cm Wandabstand (2 Wand-, 2 Bodenbefestigungen)

P7648 komplett mit Schrauben und Dübeln.

Set 101.-

**Kletterwand**

Details:

- Masse: 215 x 100 cm
- Viele Befestigungspunkte
- Lieferung erfolgt komplett montiert, ohne Befestigungsmaterial
- Befestigung: an tragfähigen Wänden montieren, Beschläge bitte je nach Wunsch extra dazu bestellen
- Nur für den Innenbereich

☛ P7654 Natur, ohne Klettergriffe

Stück 845.-

☛ P7655 Ziegel, inkl. 10 Klettergriffe

Stück 885.-

☛ P7656 Stein, inkl. 10 Klettergriffe

Stück 880.-



**Sprossenwand**

mit 16 Sprossen.

☛ P7641

Stück 570.-

Universell für Kinder einsetzbare Kletter- und Turngeräte-Kombinationen. Die einzelnen Rahmenteile sind aus ausgesuchtem Nadelholz gefertigt, die Sprossen aus Hartholz. Die Elemente in einheitlicher Gr. 220 x 95 cm können auch untereinander ausgetauscht werden.



**Multi-Klapp-Turnwand 6-teilig**

Elemente: Sprossenwand, Kletternetzwall, Klettertauwand, Reckstangenwand, Grossfeld-Sprossenwand und Hängeleiter. Komplett mit Wandbefestigungsleisten, Beschlägen, Befestigungsmaterial und Montageanleitung. Aufstellmasse: ca. 400 x 105 cm, Höhe ca. 220 cm, zur Wand geklappt nur ca. 22 cm tief.

☛ P7650 6-teilig

Stück 3'905.-

**Multi-Klapp-Turnwand 6-teilig**



**Multi-Klapp-Turnwand 3-teilig**

die ideale Kletter- und Turnwand-Kombination. Elemente: Sprossenwand, Kletternetzwall und Klettertauwand. Komplett mit Wandbefestigungsleisten, Beschlägen, Befestigungsmaterial und Montageanleitung. Aufstell-Masse: ca. 115 x 109 cm, Höhe ca. 220 cm, zur Wand geklappt nur ca. 20 cm tief und 219 cm lang.

☛ P7653 3-teilig

Stück 2'450.-



**Multi-Klapp-Turnwand 4-teilig**

Elemente: Sprossenwand, Kletternetzwall, Klettertauwand und Reckstangenwand. Komplett mit Wandbefestigungsleisten, Beschlägen, Befestigungsmaterial und Montageanleitung. Aufstell-Masse: ca. 210 x 109 cm, Höhe ca. 220 cm, zur Wand geklappt nur ca. 22 cm tief.

☛ P7652 4-teilig

Stück 3'110.-

**Multi-Klapp-Turnwand 5-teilig**

Kletter- und Turngerät für Kinder. Elemente: Sprossenwand, Kletternetzwall, Grossfeld-Sprossenwand, Kletterstangenwand, Klettertauwand mit Reckstange. Die einzelnen Elemente werden mittels Wandabstandhaltern ca. 40 cm vor der Wand fest montiert und sind dadurch von vorn und hinten zugänglich. Die äussere Klettertauwand ist zusätzlich um 90° in den Raum klappbar, wodurch die Reckstange optimal eingesetzt werden kann. Komplett mit Beschlägen, Befestigungsmaterial und Montageanleitung. Aufstell-Masse: Länge ca. 500 bzw. 400 cm, Tiefe ca. 43 bzw. 143 cm, Höhe ca. 220 cm.

☛ P7660 5-teilig

Stück 3'360.-

**Balancierbrett**

Umgedreht ist es ein glattes Balancierbrett. Maximaler Balance- und Spielspass! Geeignet zum Einhängen in den Sport-Kubus, in den Trapezbock, in Sprungkästen mit Deckelausschnitt und in Grossfeld-Sprossenwände. Lackiertes Birkenschnitzholz, LxB: ca. 180 x 20 cm, 9 kg. Belastbarkeit: 100 kg, Altersempfehlung: 3+. Toll für barfüssige Expeditionen!

**Balancierbrett Waldboden**

Das Brett ist mit angenehm weichen Soft-Bällen in unterschiedlichen Grössen beklebt.

**P7712** **Stück 290.-**

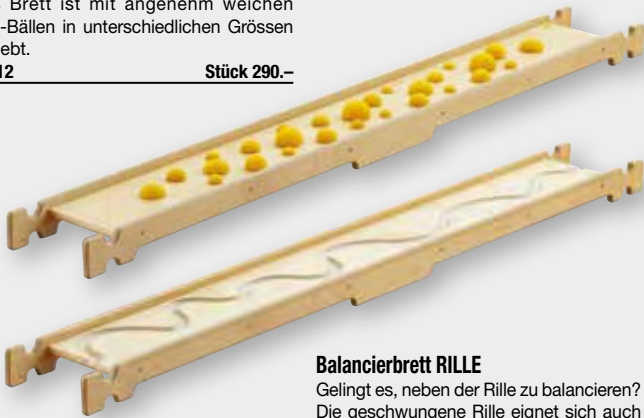

**Balancierbrett RILLE**

Gelingt es, neben der Rille zu balancieren? Die geschwungene Rille eignet sich auch als Murmelbahn.

**P7700** **Stück 290.-**

**Balancierbrett ÄSTE**

Bestückt mit 6 Halbbrollen.

**P7702** **Stück 290.-**

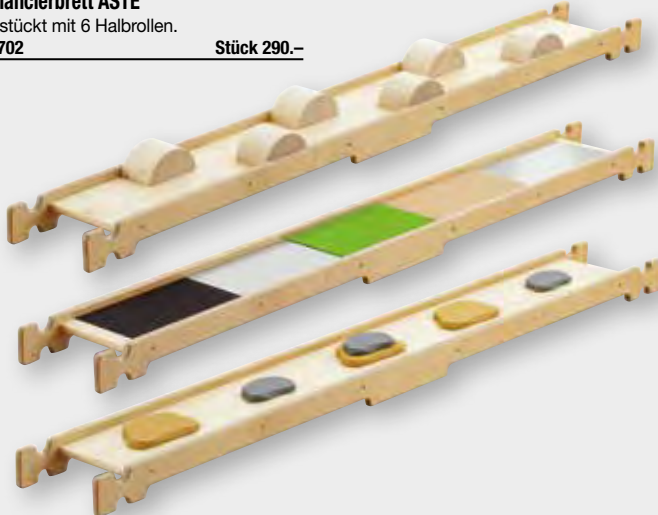

**Balancierbrett SINNE**

Ideal zum ertasten der unterschiedlichen Oberflächen mit den Händen oder barfuss.

**P7704** **Stück 290.-**

**Balancierbrett FELDSTEIN**

Mit 5 hölzernen Feldsteinen in verschiedenen Höhen.

**P7705** **Stück 290.-**

**Balancierbrett Blase**

Ein taktiles Erlebnis für Hand und Fuss!

**P7714** **Stück 290.-**

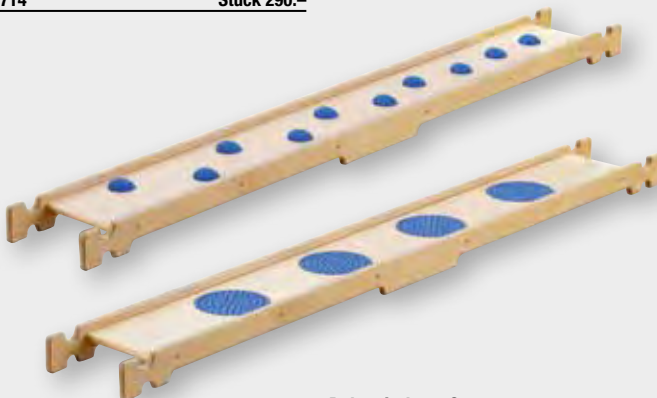

**Balancierbrett Senso**

Die vier kreisrunden Pads sind fest im Balancierbrett integriert.

**P7713** **Stück 290.-**



Durch das Auflegen der Balancierbretter entsteht eine Wippe.



**Rocky Rocker**

Diese Wippe hat es in sich: als Verbindung zwischen zwei Balancierbrettern fangen beide Bretter an, sich zu bewegen. Wird ein Balancierbrett aufgelegt, entsteht eine Wippe. Umgedreht eingesetzt, wird es durch den grösseren Radius der Seitenteile einfacher. Rocky Rocker bildet damit ein attraktives Kernstück jedes Balancierparcours.

- Komplet mit Aufnahmevorrichtung für Balancierbretter.
- Attraktive, multifunktionale Wippe.
- Als Verbindung zwischen 2 Balancierbrettern.
- 2 Schwierigkeitsgrade. Länge x Breite x Höhe: 42 x 29 x 17 cm

**P7720** **Stück 120.-**



**Sportbox-Aufsatz**

Eine äusserst sinnvolle Ergänzung zur Sportbox stellt der hochwertige Sportbox-Aufsatz dar.

Mit ca. 20,5 cm kann die Sportbox entsprechend erhöht und zusätzliche Aufnahmen für Anbauteile wie Balancierbretter oder Rutschen geschaffen werden. Die mit Leder bezogene Oberfläche dient gleichzeitig als sichere Standfläche oder als Sitzgelegenheit. Ein Fallschutz ist nicht erforderlich. Belastbar bis 140kg.

Die Lieferung erfolgt platzsparend zerlegt mit Montageanleitung und Montagematerial.

- LxBxH: ca. 75 x 39,5 x 20,5 cm
- Gewicht: ca. 6,2 kg

**P7731** **Stück 305.-**

**Sportbox**

Die Sportbox ist das Multitalent im Sportraum und fordert zum Klettern und Balancieren auf. Mit den allseitigen Öffnungen kann die Sportbox mit Balancierbrettern kombiniert werden. So entstehen thematische Parcours mit hohem Aufforderungscharakter. Ein Fallschutz ist nicht erforderlich. Das farbige Rollbrett mit leisen, bodenschonenden Lenkrollen kann als Sportgerät für bis zu zwei Kinder, als Abdeckung oder für den Transport der Sportbox genutzt werden.

**P7729 76,5 x 41,5 x 42 cm** **Stück 545.-**

**Sportbox S**

„Klein aber fein“ ist das Motto der Sportbox S. Ob Hocker, Sportgerät oder Aufbewahrung - diese Sportbox passt in den kleinsten Sportraum und bietet zahlreiche Einsatzmöglichkeiten.

Bis zu vier Balancierbretter können gleichzeitig und in unterschiedlichen Höhen eingehängt werden. Das farbige Rollbrett mit leisen, bodenschonenden Lenkrollen kann als Sportgerät für ein Kind, als Abdeckung oder für den Transport der Sportbox S genutzt werden.

- Lieferung: platzsparend zerlegt
- Gewicht: 8,4 kg
- Grundmaterial: Birken-spertholz lackiert

**P7730 41,5 x 41,5 x 41,5 cm** **Stück 435.-**

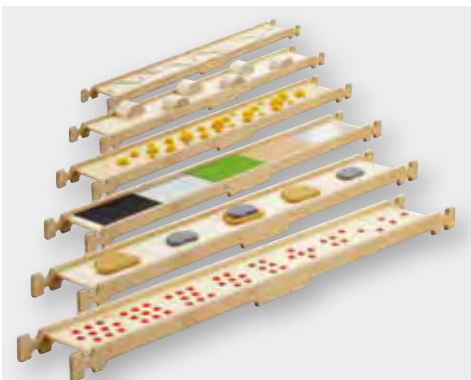

**Balance-Spazierweg Set**

Enthält 6 verschiedene Balancierbretter à 180 x 20 cm. Maximaler Balance- und Spielspass! Durch die unterschiedlichsten Oberflächen, kleinen und grossen Hindernissen, festen und beweglichen Bestandteilen bekommt das Balancieren eine neue Dimension. Geeignet zum Einhängen in das Varianta-System, in den Klettersatz, in Sprungkästen mit Deckelausschnitt und in Grossfeld-Sprossenwände. Toll für barfüssige Expeditionen! Das Komplett-Set mit 6 verschiedenen Balancierbrettern à 180 x 20 cm. (Sport-Kubus P7706 oder Trapez-Bock P7707 bitte separat bestellen).

**P7708** **Set 1'710.-**



**Trapez-Bock**

Geeignet zum Einhängen von Balancierbrettern. Maximaler Balance- und Spielspass!

**P7728 83 x 70 x 57 cm** **Stück 340.-**



**Sportbox mit Aufsatz**

Die Sportbox ist das Multitalent im Sportraum und fordert zum Klettern und Balancieren auf. Mit den allseitigen Öffnungen kann die Sportbox mit Balancierbrettern kombiniert werden. So entstehen thematische Parcours mit hohem Aufforderungscharakter. Ein Fallschutz ist nicht erforderlich. Das farbige Rollbrett mit leisen, bodenschonenden Lenkrollen kann als Sportgerät für bis zu zwei Kinder, als Abdeckung oder für den Transport der Sportbox genutzt werden, Lieferung mit gepolstertem Aufsatz im Sparset Lieferung: platzsparend zerlegt • Masse: ca. 75 x 39,5 x 59 cm • Gewicht: 29,2 kg • Grundmaterial: Birken-spertholz, lackiert • Inhalt: 1 Sportbox, Aufsatz für Sportbox, Rollbrett, 1 Schraubenset, 1 Inbusschlüssel

**P7732 76,5 x 41,5 x 59 cm** **Stück 770.-**

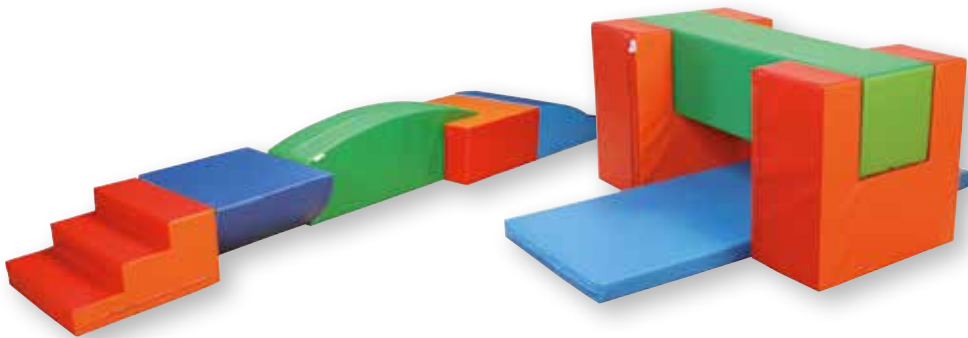

**SYSTEM Baumodul-Set MAXI, 5-teilig**

bestehend aus:

- 1 Treppe 3- stufig ROT/ ORANGE 600 x 600 x 300 mm
- 1 Halbzylinder BLAU/ HELLBLAU 600 x 600 mm Durchmesser
- 1 Balkenwaage, GRÜN/HELLGRÜN 1.200 x 400 x 300 mm
- 1 U-Element ORANGE/ ROT 600 x 300 x 600 mm
- 1 Wellenkeil BLAU/HELLBLAU 900 x 600 x 300/ 60 mm

05752 **Set 605.-**

**SYSTEM Baumodul-Set 2, 4-teilig**

bestehend aus:

- 2x U-Element 60 x 30 x 60 cm, mit quadratischer Aussparung 30 x 30 cm
- 1x Quader-Element 120 x 30 x 30 cm
- 1x Turmplatte 160 x 60 x 6 cm

42372 **Set 395.-**

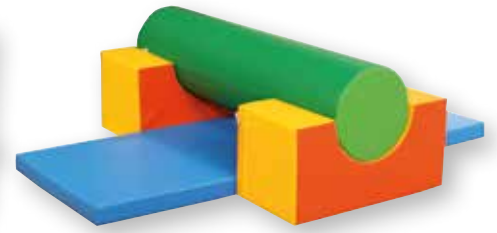

**SYSTEM Baumodul-Set 10, 4-teilig**

bestehend aus:

- 2x Brücken-Element 60 x 30 x 60 cm, mit runder Aussparung Ø 30cm
- 1x Zylinder-Element Ø 30 cm, 120 cm lang
- 1x Turmplatte 180 x 60 x 6 cm

42380 **Set 368.-**



**SYSTEM Baumodul-Set 1, 9-teilig**

bestehend aus:

- 2x U-Element 60 x 30 x 60 cm, mit quadratischer Aussparung 30 x 30 cm und Aussparung Ø 30cm
- 2x Brücken-Element 60 x 30 x 60 cm, mit runder Aussparung Ø 30 cm
- 1x Quader-Element 120 x 30 x 30 cm
- 1x Zylinder-Element Ø 30 cm, 120 cm lang
- 1x Keil-Element 60 x 60 x 6/30 cm
- 2x Turmplatte 160 x 60 x 6 cm

42371 **Set 880.-**

**Trapez-Würfel 6-tig**

48 x 48 x 48 cm Bezug, allseitig Leichtplanenstoff

bestehend aus:

- 4 Trapeze 480 x 480 x 240 mm
- 1 Zylinder 480 x 240 x 240 mm
- 1 Bezug als Sitzwürfel orange

05750 **Set 245.-**



**Treppe aus Treppenwippe, 3-stufig**

45 x 60 x 45 mm, Hülle: oben und seitlich blau/hellgrün,

05751 **Set 185.-**

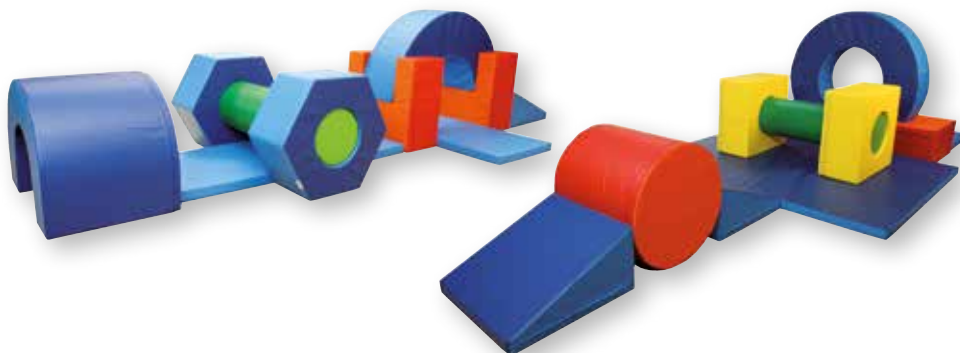

**SYSTEM Baumodul-Set 6, 10-teilig**

bestehend aus:

- 2x U-Element 60 x 30 x 60 cm, mit quadratischer Aussparung 30 x 30 cm und Aussparung Ø 30 cm
- 1x Zylinder-Element Ø 30 cm, 120 cm lang
- 1x Halbkreis-Element Ø 120 x 30 cm
- 1x Keil-Element 60 x 60 x 6/30 cm
- 2x Sechseck-Element 60 x 60 x 30 cm
- 1x Tunnel-Element 60 x 80 x 60 cm
- 2x Turmplatte 160 x 60 x 6 cm

42376 **Set 1'285.-**

**SYSTEM Baumodul-Set 3, 11-teilig**

bestehend aus:

- 2x U-Element 60 x 30 x 60 cm, mit quadratischer Aussparung 30 x 30 cm und Aussparung Ø 30 cm
- 1x Zylinder-Element Ø 30 cm, 120 cm lang
- 1x Zylinder-Element Ø 60 cm, 60 cm lang
- 1x Vollkreis-Element Ø 120 x 30 cm
- 2x Keil-Element 60 x 60 x 6/30 cm
- 2x Röhren-Element 60 x 60 x 30 cm
- 1x Turmplatte 160 x 60 x 6 cm
- 1x Turmplatte 200 x 150 x 6 cm

42373 **Set 1'485.-**



**Trapez-Sprungkasten**

Strapazierfähige Einzelbezüge aus Planenstoff, rutschfest beschichtet, mit Klettverschlüssen verbunden. Schaumstoffeinlagen FCKW-frei, fest und elastisch. Die Einzelteile können auch für sich als Übungsgeräte für viele gymnastische Übungen eingesetzt werden.

Gr. 1: Grundfläche (LxBxH) 85 x 60/30 x 75 cm

Gr. 2: Grundfläche (LxBxH) 120 x 90/45 x 120 cm

42542 Gr. 1, 3-teilig **Stück 460.-**

42543 Gr. 2, 3-teilig **Stück 965.-**

42544 Gr. 2, 4-teilig **Stück 1'096.-**



**Schrägmatten**

Einlagen aus erstklassigem PE-Schaumstoff, FCKW-frei, fest und elastisch. Überzüge aus strapazierfähigem reissfesten Turnmattenstoff, hygienisch abwaschbar, profiliert für hohe Rutschfestigkeit.

**Keilmatte 100 x 85 x 40 cm**  
42160 blau/grün, ca. 9 kg **Stück 256.-**

**Keilmatte 75 x 75 x 30 cm**  
42161 blau/rot, ca. 5 kg **Stück 162.-**

**Keilmatte 50 x 65 x 20 cm**  
42162 blau/gelb, ca. 2 kg **Stück 136.-**

**Schrägmatten-Satz**

bestehend aus:

- 2 grossen Keilen
- 2 mittelgrossen Keilen
- 2 kleinen Keilen.

**42165 Satz** **Set 997.-**



**Spiel- u. Gymnastik-Würfel**

Zum Sitzen, Bauen und Kombinieren, getestete Schaumstoffeinlage.

42512 60 x 50 x 40 cm **Stück 148.-**

**Mini-Weichbodenmatte**

In ansprechenden Abmessungen für Turn- und Spiel-Spass, die richtige Ergänzung für vorhandene Spiel- und Turnmatten.

42511 150 x 100 x 25 cm **Stück 365.-**

42510 200 x 150 x 25 cm **Stück 568.-**

**Mini-Turn- u. Spielmatten-Set**

bestehend aus:

- 1 Mini-Weichboden 200 x 150 x 25 cm
- 1 Mini-Weichboden 150 x 100 x 25 cm
- 2 Spiel- und Gymnastik-Würfeln 60 x 50 x 40 cm

**42515 4-teilig** **Set 1'115.-**



**Schrägmatten**

Einlagen aus erstklassigem PE-Schaumstoff, FCKW-frei, fest und elastisch. Überzüge aus strapazierfähigem reissfesten Turnmattenstoff, hygienisch abwaschbar, profiliert für hohe Rutschfestigkeit.

**42498 100 x 125 x 30/6 cm, 10 kg** **Stück 377.-**

**42499 100 x 180 x 40/6 cm, 14 kg** **Stück 510.-**

**Mini-Weichbodenmatten, Spiel- und Gymnastik-Würfel**

Die attraktiven Turn- und Spielmatten sind vielseitig verwendbar. Ideal für Körperschulung und Bewegungstraining, Grundschul- und Gymnastik-Unterricht.

**Qualitätsmerkmale:**

Überzüge aus Turnmattenstoff, strapazierfähig, reissfest, profiliert für hohe Rutschfestigkeit, hygienisch, abwaschbar, Einlagen aus festem elastischen Polyether-Schaumstoff, FCKW-frei.



**Grosses Rad**

Masse: Ø 120 cm, Innen Ø 60 cm, 30 cm stark.

70555 blau/gelb **Stück 336.-**

70571 grün/rot **Stück 340.-**



**Maxi-Schräge**

Masse: 90 x 60 cm, ansteigend 7-60 cm

70578 blau/gelb **Stück 176.-**

70579 grün/rot **Stück 176.-**



**Halbkreis**

Masse: Ø 120 cm, Innen-Ø 60 cm, 30 cm stark

70556 grün/rot **Stück 179.-**

70570 blau/gelb **Stück 181.-**

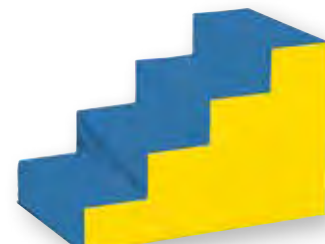

**Treppe**

Masse: 90 x 60 cm, Stufe 22.5 cm tief, 15 cm hoch.

70568 grün/rot **Stück 196.-**

70569 blau/gelb **Stück 196.-**

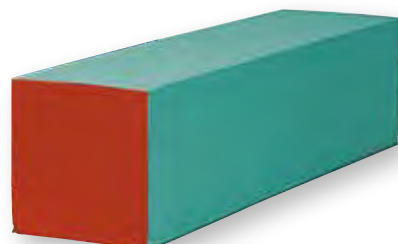

**Bank/Balken**

Masse: 120 x 30 x 30 cm.

70574 blau/gelb **Stück 111.-**

70575 grün/rot **Stück 111.-**



**Quader**

Masse: 60 x 30 x 30 cm

70572 blau/gelb **Stück 70.-**

70573 grün/rot **Stück 70.-**

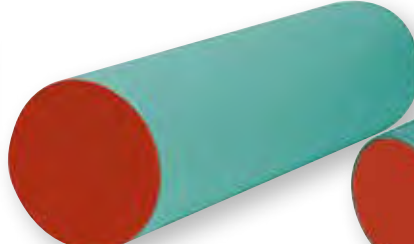

**Zylinder**

Masse: 120 cm lang, Ø 30 cm

70551 blau/gelb **Stück 132.-**

70552 grün/rot **Stück 132.-**

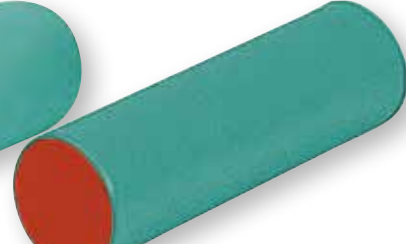

**Zylinder**

Masse: 60 cm lang, Ø 15 cm

70549 blau/gelb **Stück 45.-**

70550 grün/rot **Stück 45.-**



**Stufenpodest**

Das Stufenpodest eignet sich zum Beklettern, Durchsteigen, Durchkrabbeln und fördert so Bilateralkoordination und motorische Planungsfähigkeit; das Abspringen von den zwei Podest-Plattformen stimuliert zudem propriozeptive Wahrnehmung und Tonusaufbau. Der Höhlencharakter des Raumes bietet zusätzliche Möglichkeiten zum Einsatz im Rahmen von spielerischen und psychomotorischen Abläufen. An der oberen Ebene wird die Rollenrutschbahn eingehängt und an die untere Ebene wird die Rollbrettbahn eingeklinkt. Das Stufenpodest gibt es in der Ausführung linksseitig-hoch oder rechtsseitig-hoch. Masse: (HxBxT) 86/40 x 130 x 81 cm.

- ☛ G5843 links Stück 935.-
- ☛ G5844 rechts Stück 924.-



**Rollbrettbahn**

Die Rollbrettbahn wird aus einer extra harten Mehrschichtholzplatte gefertigt und hat zusätzlich einen Multiplexrahmen an den Seiten, die ein kontrolliertes Abfahren mit den Rollbrettern gewährleistet.

Der Übergang von der Rollbrettbahn zum Boden ist fließend, da die Bahn flach abgeschragt ist. Durch Aussparungen am oberen Ende der Rollbrettbahn kann die Bahn in jedes Podest und auch in eine Sprossenwand eingehängt werden.

- ☛ G5847 150 x 60 cm Stück 785.-



**Rollenrutschbahn**

stabile Bahn mit einem Rahmen aus Mehrschichtholz und Rollen aus angenehmen Schaumstoffmaterial. Durch eine Aussparung an der Unterseite des Rahmens, kann die Rollenrutschbahn ideal in vorhandene Sprossenwände eingehängt werden. Der Neigungswinkel kann je nach Einhängöhe individuell eingestellt und somit auch die Rollengeschwindigkeit bestimmt werden.

- ☛ G5842 200 x 60 cm Stück 865.-
- ☛ G5841 250 x 60 cm Stück 935.-
- ☛ G5839 300 x 60 cm Stück 1'040.-

**Wellenrutsche**

Wenn ein Sportgerät Aufforderungscharakter hat, dann ist es die Erzi - Wellenrutsche! Denn diese Rutsche lässt Kinder nicht mehr los! Auf drehend gelagerten Schaumstoffrollen kann die Wellenrutsche in Bauch- oder Rückenlage, vorwärts- oder rückwärts, kniend oder sitzend benutzt werden. Eingehängen in einen Trapezbock oder eine Sprossenwand (Fallhöhe / -schutz beachten), sind der Bewegungsvielfalt in Spiel und Therapie keine Grenzen gesetzt. Neben der Förderung von Reaktionsgeschwindigkeit und taktiler Wahrnehmung ist die Wellenrutsche auch zur Bewältigung von Höhenangst geeignet. Das Material der Schaumrollen wird im Schwimmsport eingesetzt und ist entsprechend robust und abwaschbar. Die Rollen sind austauschbar. Belastbarkeit: 100 kg, Altersempfehlung: 3+.

- ☛ G5846 205 x 58 x 18,5 cm Stück 835.-





**FIG-Wettkampf-Gymnastikball**

Ø ca. 19 cm (7 1/2 - 8") aus Ruton®, mit Lippenventil, supere-lastisch, enorm prellfähig, griffsicher, hochglänzend, antista-tisch. Gewicht ca. 420 g, mit FIG-Prüfzeichen.

52200 blau	Stück 17.-
52201 rot	Stück 17.-
52202 grün	Stück 17.-
52203 gelb	Stück 17.-
52204 weiss	Stück 17.-
52205 schwarz	Stück 17.-

**Wettkampf-Gymnastikreifen**

Ausführung aus Kunststoff für die Rhythmische Sportgym-nastik, nach internationaler Vorschrift. Rundes Profil mit ca. Ø 20 mm, Innendurchmesser der Reifen ca. 89 cm, Gewicht ca. 305 g.

G4400 blau	Stück 15.-
G4401 gelb	Stück 15.-
G4402 grün	Stück 15.-
G4403 rot	Stück 15.-
G4404 weiss	Stück 15.-

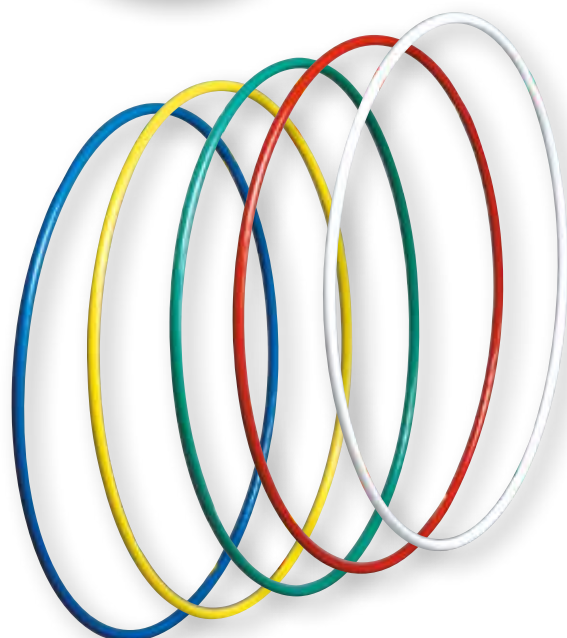

**Gymnastik-Springseil 300 cm**

in den aktuellen Modifarben nach internationaler Vorschrift geflochten, ca. 9 mm gleichbleibend stark

80751 mode-blau	Stück 4.-
80752 mode-grün	Stück 4.-
80753 mode-gelb	Stück 4.-
80754 orange	Stück 4.-
80755 mode-pink	Stück 4.-
80756 mode-lila	Stück 4.-
80757 mode-rot	Stück 4.-



**Gymnastikkeule**

Wettkampf-Gymnastikkeulen nach F.I.G. 44 cm, aus Kunst-stoff.

G4299 weiss	Stück 9.-
G4265 blau	Stück 9.-
G4287 rot	Stück 9.-
G4288 grün	Stück 9.-
G4289 gelb	Stück 9.-



**Rhythmo-Doppelbänder-Set**

Dieses Set ist super geeignet für den Einsatz im Kindergarten und in Grundschulen.

- 6 Doppelbänder
- In den Farben: orange, gelb, kornblau, grün, rot, violett
- Jeweils 90 cm lang, 2 cm breit, Stab 22 cm
- Stab in der Farbe des Bandes

G6239	Set 36.-
-------	----------



**Gymnastikbänder**

Diese hochwertigen Gymnastikbänder faszinieren jeden Zuschauer. Durch gezielte Übungen in der Gruppe oder alleine werden harmonische Übungsabläufe gefördert. Die Konzentration auf eine ausdrucksstarke Körperhaltung beim Bewegen der Bänder fördert die Koordination.

Alle Bänder werden mit einem ca. 50 cm langen Glasfaserstab und Drehwirbel geliefert. Die Bänder sind aus 5 cm breitem Satin.

**Kübler Sport® Wettkampf-Gymnastikband**

in hochglänzenden Farben.

<b>G4387 6m, pink</b>	<b>Stück 15.-</b>
<b>G4370 6 m, grün</b>	<b>Stück 15.-</b>
<b>G4371 6 m, weiss</b>	<b>Stück 15.-</b>
<b>G4372 6 m, gelb</b>	<b>Stück 15.-</b>
<b>G4373 6 m, blau</b>	<b>Stück 15.-</b>
<b>G4374 6 m, rot</b>	<b>Stück 15.-</b>

**Gymnastikband 5 m**

in hochglänzenden Farben.

<b>G4375 grün</b>	<b>Stück 15.-</b>
<b>G4376 weiss</b>	<b>Stück 15.-</b>
<b>G4377 gelb</b>	<b>Stück 15.-</b>
<b>G4378 blau</b>	<b>Stück 15.-</b>
<b>G4379 rot</b>	<b>Stück 15.-</b>

**Gymnastikband 4 m**

in hochglänzenden Farben.

<b>G6210 grün</b>	<b>Stück 15.-</b>
<b>G6211 weiss</b>	<b>Stück 15.-</b>
<b>G6212 gelb</b>	<b>Stück 15.-</b>
<b>G6213 blau</b>	<b>Stück 15.-</b>
<b>G6214 rot</b>	<b>Stück 15.-</b>

**Gymnastikband 6 m**

in Regenbogen-Farben

<b>G4391 Rainbow</b>	<b>Stück 17.-</b>
----------------------	-------------------

**Gymnastikband-Ersatzstab**

aus Glasfaser, mit Ring.

<b>G4394 50 cm</b>	<b>Stück 9.-</b>
--------------------	------------------

**Drehwirbel**

für Gymnastikbänder

<b>G4392</b>	<b>Stück 3.-</b>
--------------	------------------



**Gymnastikband 2 m**

Regenbogen-Gymnastikband, 2 m lang an einem Stab mit ca. 40 cm. Durch gezielte Übungen in der Gruppe oder alleine werden harmonische Übungsabläufe gefördert.

<b>G6220</b>	<b>Stück 10.-</b>
--------------	-------------------



**Hula-Hoop Reifen ca. Ø 70 cm**

Superstabile und elastische Reifen aus unzerbrechlichem Kunststoff. In attraktiven Farben mit faszinierenden Streifeneffekten. Für Gymnastik und Aerobic, das wiederentdeckte Trainingsgerät für eine schlanke Taille.

- Für Spiel, Sport & Training
- Extra starkes Rundprofil
- Perfekter Rundlauf
- Hohe Eigendynamik
- Attraktives Design

G9905 rot/weiss	Stück 18.-
G9906 blau/weiss	Stück 18.-
G9907 gelb/grün	Stück 18.-
G9908 grün/weiss	Stück 18.-

**Hula-Hoop Reifen ca. Ø 80 cm**

Ø 22mm, Gewicht ca. 650g.

G9910 rot/weiss	Stück 20.-
G9911 blau/weiss	Stück 20.-
G9912 gelb/weiss	Stück 20.-
G9913 grün/weiss	Stück 20.-

**Turnstab aus Holz**

natur lackiert

G4485 Ø 30 mm, 100 cm	Stück 7.-
G4486 Ø 24 mm, 100 cm	Stück 5.-
G4487 Ø 24 mm, 90 cm	Stück 5.-
G4488 Ø 24 mm, 80 cm	Stück 4.-

**Kunststoffstab 80 cm**

Ø 25 mm, elastisch, bruchsicher. Ideal für gefahrloses Junior-Dribbel und Tortraining. Abgrenzung von Kleinspielfeldern, etc.

G4490 rot	Stück 6.-
G4491 blau	Stück 6.-
G4492 grün	Stück 6.-
G4493 gelb	Stück 6.-

**Kunststoffstab 100 cm**

Ø 25 mm, elastisch, bruchsicher. Ideal für gefahrloses Junior-Dribbel und Tortraining. Abgrenzung von Kleinspielfeldern, etc.

G4480 rot	Stück 7.-
G4481 blau	Stück 7.-
G4482 grün	Stück 7.-
G4483 gelb	Stück 7.-

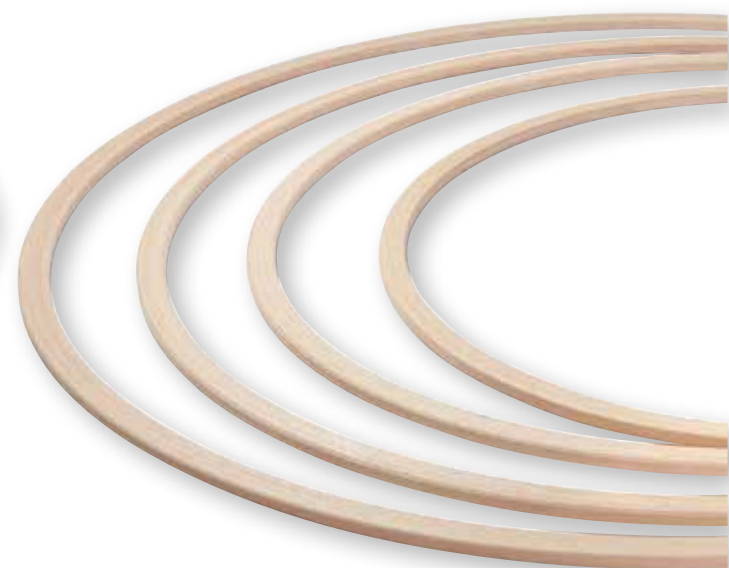
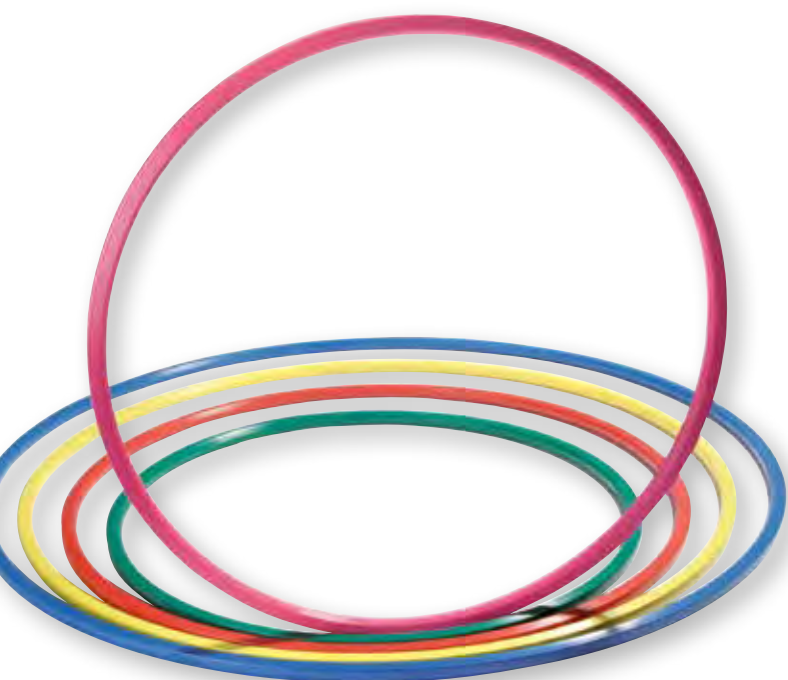

**PVC-Gymnastikreifen Ø 80 cm**

aus Kunststoff, griffiges Profil durch seitliche Rillen, bruchsicher, splitterfrei und witterungsunempfindlich, haltbare Verschweissung, gleichmässige Abrolleigenschaften, schwimmfähig.

G4275 345 g, rot	Stück 11.-
G4276 345 g, blau	Stück 11.-
G4277 345 g, gelb	Stück 11.-
G4278 345 g, grün	Stück 11.-

G4420 250 g, rot	Stück 10.-
G4421 250 g, blau	Stück 10.-
G4422 250 g, gelb	Stück 10.-
G4423 250 g, grün	Stück 10.-

**PVC-Gymnastikreifen Ø 70 cm**

G4270 290 g, rot	Stück 11.-
G4271 290 g, blau	Stück 11.-
G4272 290 g, gelb	Stück 11.-
G4273 290 g, grün	Stück 11.-

**PVC-Gymnastikreifen Ø 50 cm**

G4425 210 g, rot	Stück 10.-
G4426 210 g, blau	Stück 10.-
G4427 210 g, gelb	Stück 10.-
G4428 210 g, grün	Stück 10.-

**Gymnastikreifen**

aus Holz, Profil 20 x 10 mm. Mehrfach verleimt und fein geschliffen.

G4280 Ø 60 cm	Stück 13.-
G4281 Ø 70 cm	Stück 15.-
G4282 Ø 80 cm	Stück 18.-
G4284 Ø 90 cm	Stück 19.-



**Double Dutch Schwingseile 6 m**

Schnelldrehende Kunststoffseile in aktueller Neonfarbe mit schwarzen Kunststoffgriffen. Das ideale Seil für Double Dutch, die populäre und äusserst dynamische Form des Seilschwingens und -springens. Dabei werden zwei Seile rhythmisch gegeneinander geschwungen, so dass die „Springer“ doppelt schnell reagieren müssen, um im Takt zu bleiben. Die ultimative Übung für Fitness und Koordination.

**G4321 neonorange, 1 Set=2 Stück** **Paar 18.-**

**Rope Skipping Schwingseil**

das fetzige Seil für Gruppenseilspringen. 6 m langes Kunststoffseil in neonorange.

**G4339 6 m, neonorange** **Stück 13.-**



**Gymnastikkeule**

Wettkampf-Gymnastikkeulen nach F.I.G. 44 cm, aus Kunststoff.

<b>G4299 weiss</b>	<b>Stück 9.-</b>
<b>G4265 blau</b>	<b>Stück 9.-</b>
<b>G4287 rot</b>	<b>Stück 9.-</b>
<b>G4288 grün</b>	<b>Stück 9.-</b>
<b>G4289 gelb</b>	<b>Stück 9.-</b>

**Schwingseil**

aus Weichfaser mit Karabiner zum Anhängen, für Spiele (Gruppenseilspringen), Turnübungen und Gymnastik.

<b>G4296 5 m lang</b>	<b>Stück 11.-</b>
<b>G4295 8 m lang</b>	<b>Stück 12.-</b>

**Ziehtau aus Polypropylen**

Griffiges und zugfestes Tau aus Polypropylen, 25 mm stark. Die Enden sind mit Kunststoffabschlüssen versehen, die Mitte ist markiert. Auch für den Aussenbereich geeignet, da wasserabweisend.

<b>G4450 10 m lang</b>	<b>Stück 58.-</b>
<b>G4451 12 m lang</b>	<b>Stück 63.-</b>
<b>G4452 15 m lang</b>	<b>Stück 75.-</b>



**Gymnastikkeule**

aus Buchenholz gedrechselt, seidenmatt lackiert.

<b>G4294 36 cm</b>	<b>Stück 9.-</b>
<b>G4297 40 cm</b>	<b>Stück 8.-</b>
<b>G4298 45 cm</b>	<b>Stück 11.-</b>



**Kinder-Ziehtau**

Enden mit Zierknoten, Taustärke 12 mm.

<b>G4453 8 m lang</b>	<b>Stück 17.-</b>
-----------------------	-------------------



**Rundtau aus Weichhanf**

Taustärke 20 mm, mit 2 Schlaufen und 1 Karabinerhaken sicher endlos zu verbinden.

<b>G4454 16 m lang</b>	<b>Stück 68.-</b>
------------------------	-------------------



**Gymnastik-Springseil 300 cm**

in den aktuellen Modifarben nach internationaler Vorschrift geflochten, ca. 9 mm gleichbleibend stark

80751 mode-blau	Stück 4.-
80752 mode-grün	Stück 4.-
80753 mode-gelb	Stück 4.-
80754 orange	Stück 4.-
80755 mode-pink	Stück 4.-
80756 mode-lila	Stück 4.-
80757 mode-rot	Stück 4.-

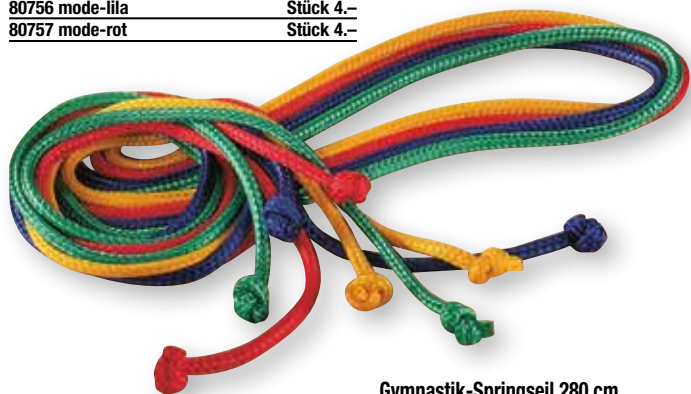

**Gymnastik-Springseil 280 cm**

geflochten aus PP-Multifilgarn, aussen ca. 8 mm stark, Mitte verstärkt auf ca. 13 mm, Enden verknötet.

G4350 blau	Stück 6.-
G4351 rot	Stück 6.-
G4352 grün	Stück 6.-
G4353 gelb	Stück 6.-



**Springseil**

aus weicher Kunstfaser, geflochten, gold-beige, Mitte verstärkt, Enden verknötet

G4330 160 cm lang	Stück 2.-
G4331 250 cm lang	Stück 3.-
G4332 280 cm lang	Stück 3.-



**Springseil für Rope Skipping**

„Neon Rope“, das aktuelle Springseil für die moderne Form des Seilhüpfens. Kunststoffseil, schnellrehend, in 4 Neonfarben und 4 verschiedenen Längen, mit schwarzen Kunststoffgriffen.

**Springseil für Rope Skipping L. 300 cm**

80731 neopink	Stück 6.-
80732 neongelb	Stück 6.-
80733 neonorange	Stück 6.-
80721 neonblau	Stück 6.-

**Springseil für Rope Skipping L. 243 cm**

80737 neopink	Stück 6.-
80738 neongelb	Stück 6.-
80739 neonorange	Stück 6.-
80723 neonblau	Stück 6.-

**Springseil für Rope Skipping L. 273 cm**

80734 neopink	Stück 6.-
80735 neongelb	Stück 6.-
80736 neonorange	Stück 6.-
80722 neonblau	Stück 6.-

**Springseil für Rope Skipping L. 213 cm**

80725 neopink	Stück 6.-
80726 neongelb,	Stück 6.-
80727 neonorange	Stück 6.-
80724 neonblau	Stück 6.-



**Gymnastikschlauch**

aus Gummi, 2 m lang.

03080	Stück 16.-
-------	------------

**Mannschaftsband elastisch**

aus Kunststoff, ca. 55-85 cm

01091 rot	Stück 5.-
01092 gelb	Stück 5.-
01093 blau	Stück 5.-
01094 grün	Stück 5.-

**Mannschaftsband**

aus Kunststoff, 60 cm lang, hygienisch, pflegeleicht und sehr strapazierfähig. Enden vernäht!

55401 rot	Stück 4.-
55402 gelb	Stück 4.-
55403 blau	Stück 4.-
55404 grün	Stück 4.-
55405 orange	Stück 4.-

**Mannschaftsbändering**

zum Versorgen der Bänder.

01090	Stück 8.-
-------	-----------



**Malstab mit Gussfuß**

05000 rot, mit Gummigalosse	Stück 68.-
05001 blau, mit Gummigalosse	Stück 68.-

**Malstab mit Gussfuß**

05003 rot, ohne Gummigalosse	Stück 55.-
05004 blau, ohne Gummigalosse	Stück 55.-

**Malstab-Transportwagen**

05116 für 16 Malstäbe	Stück 346.-
05120 für 20 Malstäbe	Stück 386.-



**Turnier-Tennisring Ø 17 cm**

aus Moosgummi, massiv, 220 g

<b>G4470 weiss</b>	<b>Stück 7.-</b>
<b>G4472 blau</b>	<b>Stück 7.-</b>
<b>G4473 gelb</b>	<b>Stück 7.-</b>
<b>G4474 rot</b>	<b>Stück 7.-</b>
<b>G4475 grün</b>	<b>Stück 7.-</b>

**Bohnensäckchen**

mit einer Hülle aus strapazierfähigem Baumwollgewebe und hygienischer Granulatfüllung. Ideal zum Balancieren, Werfen, Fangen, Greifen, sowie für Haltungsübungen. Waschbar bis 40°C (farblich getrennt).



**Bohnensäckchen**

Masse: ca. 15 x 10 cm, ca. 150 g.

<b>G4150 rot</b>	<b>Stück 5.-</b>
<b>G4151 grün</b>	<b>Stück 5.-</b>
<b>G4152 gelb</b>	<b>Stück 5.-</b>
<b>G4153 blau</b>	<b>Stück 5.-</b>

**Bohnensäckchen**

mit einer Hülle aus strapazierfähigem Baumwollgewebe und hygienischer Granulatfüllung. Ideal zum Balancieren, Werfen, Fangen, Greifen, sowie für Haltungsübungen. Waschbar bis 40°C (farblich getrennt).

Masse: ca. 20 x 15 cm, ca. 300 g.

<b>G4155 rot</b>	<b>Stück 6.-</b>
<b>G4156 grün</b>	<b>Stück 6.-</b>
<b>G4157 gelb</b>	<b>Stück 6.-</b>
<b>G4158 blau</b>	<b>Stück 6.-</b>



**Bohnensäckchen mit Zahlen**

Farbige Hülle aus strapazierfähigem Baumwollgewebe 100%, bedruckt mit unterschiedlichen Zahlen. Hygienische Granulatfüllung. Ideal zum Balancieren, Werfen, Fangen, Greifen und Rechnen.

Masse: ca. 12 x 12 cm, ca. 150 g.

<b>G4159 15 Säckchen</b>	<b>Set 46.-</b>
--------------------------	-----------------



**Wurfring Ø 18 cm**

aus Ruten, Gewicht 180 g, luftgefüllt.

<b>G4465 blau</b>	<b>Stück 7.-</b>
<b>G4466 rot</b>	<b>Stück 7.-</b>
<b>G4467 gelb</b>	<b>Stück 7.-</b>
<b>G4468 grün</b>	<b>Stück 7.-</b>
<b>G4469 viola</b>	<b>Stück 7.-</b>

**Gymnastikschnur**

Umspinnene rot-weiße Gummi-Leine, ca. 6 mm stark, beidseitig mit Kunststoffhaken, vielseitig für Gymnastik und Spiele verwendbar.

<b>G4455 8 m</b>	<b>Stück 13.-</b>
<b>G4456 10 m</b>	<b>Stück 13.-</b>
<b>G4457 12 m</b>	<b>Stück 17.-</b>



**Original-Zauberschnur**

umspinnener Gummi mit Schlaufen an den Enden, inkl. Übungsanleitung.

<b>G4458 8 m</b>	<b>Stück 17.-</b>
<b>G4459 10 m</b>	<b>Stück 21.-</b>
<b>G4461 12 m</b>	<b>Stück 23.-</b>



**Lamellenring Ø 18 cm**

aus massivem Kunststoff, elastisch und griffig. Auch als Tauchring bestens geeignet.

<b>W7538 rot</b>	<b>Stück 7.-</b>
------------------	------------------

**Gymnastikkreis**

endlos, 20 m lang, mit Plastikverschluss, umspinnener Gummi 8 mm stark.

<b>G4460 20 m</b>	<b>Stück 38.-</b>
-------------------	-------------------



**Original Deuserband**

Endloses Gummiband, aus hochelastischem Kautschuk, mit Übungstafel, 100 cm lang, 35 mm breit.

<b>G4462</b>	<b>Stück 41.-</b>
--------------	-------------------

**Original DEUSER-Band LIGHT**

Das Deuserband mit einer um 40% verminderten Zugkraft. Einsatzmöglichkeiten speziell für Reha und Therapie. Endloses Gummiband ca. 15 mm breit und 100 cm lang.

<b>G4463</b>	<b>Stück 40.-</b>
--------------	-------------------



**Gymnastik-Taktschläger**

spannbares Kunststofffell, Korpus aus Holz.

**M6123** Ø 25 cm

**Stück 41.-**

**M6124** Ø 30 cm

**Stück 43.-**

**Rhythmik-Schulset Kübler**



**Rhythmik-Schulset**

Rhythmustasche mit hochwertigen Instrumenten für Gruppen bis 18 Kindern. Ideal für Schulen und Kindergärten. Die Tasche ist abwaschbar.

Set bestehend aus:

- 2x Claves 18 x 200 mm (Paar)
- 1x Claves 20 x 200 mm (Paar)
- 2x Guiro
- 1x Holzblock 18 cm
- 1x Holzblock 20 cm

- 2x Holzblocktrommel
- 1x Schellenstab
- 2x Glockenstab
- 2x Triangel 10 cm
- 1x Triangel 15 cm
- 2x Fingercymbel Stahl (Paar)
- 1x Cymbel MS, 15 cm (Paar)
- 1x Tamburin 20/6

**M6129**

**Set 262.-**



**Schellentamburin**

aus Holz mit Naturfellbezug und 4 Schellen.

**M6122** Ø 24 cm

**Stück 39.-**

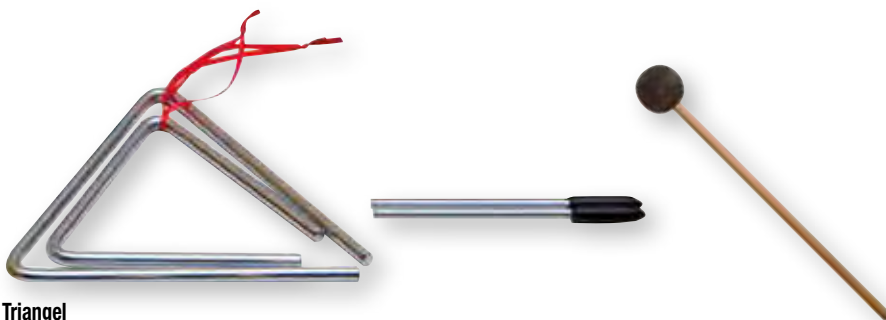

**Triangel**

aus hochwertigem Klangstahl und inklusive eines Metallschlägels.

**G4327** 15 cm

**Stück 12.-**

**G4328** 20 cm

**Stück 16.-**

**Filzschlägel**

**M6125**

**Stück 11.-**



**Schellenring**

aus Holz mit 8 paar Schellen.

**M6127**

**Stück 18.-**



**Doppel Bongo Handtrommel**

mit spannbarem Naturfell in zweifarbigem Holz. Durchmesser ca. 16 und 19 cm.

**M6126**

**Stück 81.-**



**Tamburin**

mit Naturfellbezug, Korpus aus Holz und Lieferung inkl. Schlägel.

**M6120** Ø 20 cm

**Stück 24.-**

**M6121** Ø 25 cm

**Stück 30.-**



**Kugelrassel Maracas**

aus Kunststoff mit einem Durchmesser 64 mm, farblich sortiert.

**M6128**

**Paar 13.-**

**Chiffon-Tücher**

Gr. 140 x 140 cm. Aus 100% Nylon. Fast schwerelos werden sie schon durch leichtes Pusten in der Luft gehalten und zeichnen auch die kleinste Bewegung schwungvoll nach. Besonders gut geeignet sind die Tücher auch für Gruppenspiele mit Musik.

<b>S6562 rot</b>	<b>Stück 10.-</b>
<b>S6563 gelb</b>	<b>Stück 10.-</b>
<b>S6564 blau</b>	<b>Stück 10.-</b>
<b>S6565 grün</b>	<b>Stück 10.-</b>

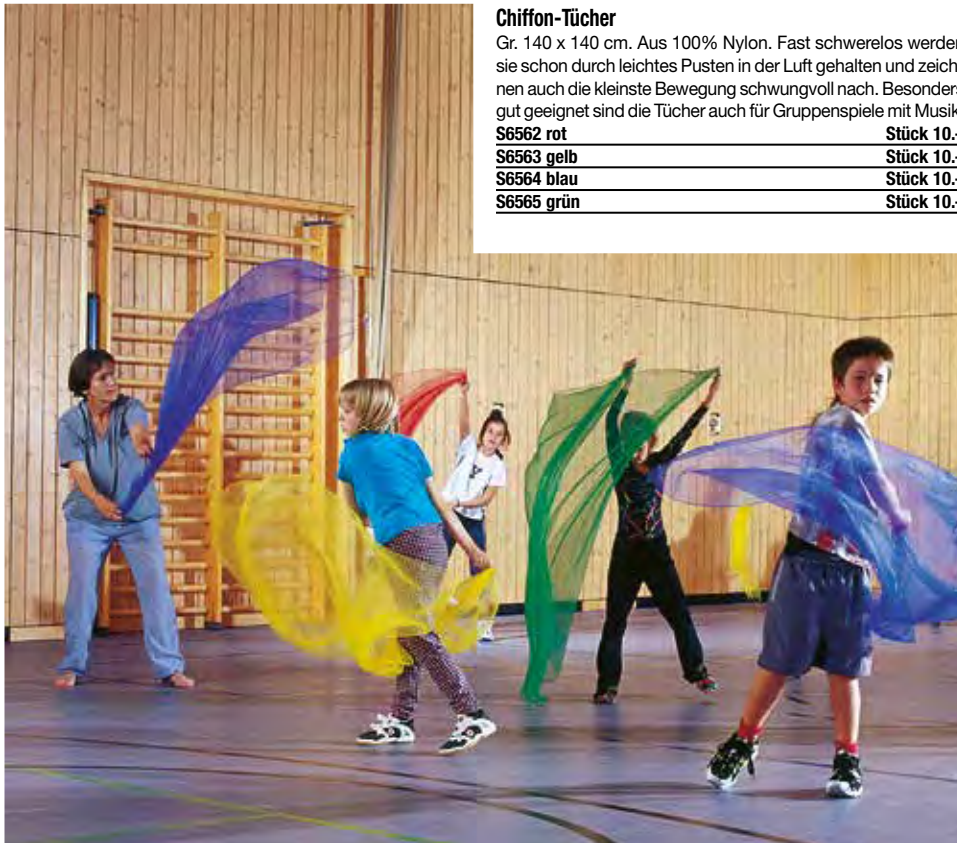

**Baumwolltuch**

Ein farbenfrohes Baumwolltuch für eine Vielfalt unterschiedlicher Übungen wie Gegenstände verbergen, ertasten, transportieren, werfen, greifen oder falten. Die feinmotorischen Fähigkeiten werden geübt und verbessert. Auch als Rhythmtuch verwendbar, rundum besäumt,

- türkis
- pink
- sonnengelb
- neongrün

<b>G4380 70 x 70 cm, 4-er-Set</b>	<b>Set 35.-</b>
<b>G4384 70 x 70 cm, 12-er Set</b>	<b>Set 93.-</b>
<b>G4382 150 x 150 cm, 4-er-Set</b>	<b>Stück 106.-</b>



**Tanzsack PANTO MIMO**

Sehen aber nicht gesehen werden. Mehr Selbstbewusstsein mit Panto-Mimo. Das erste Mal vor Publikum stehen und etwas vorspielen, wer von uns kann sich noch an dieses Lampenfieber erinnern? Mit dem Panto-Mimo geht's ganz leicht! Im Handumdrehen werden aus den Kindern skurrile Phantasiegestalten, Skulpturen oder Fledermäuse, Schmetterlinge und Gespenster. Das belastbare Polyestergewebe ist von innen nach aussen durchscheinend und mit einem Klettverschluss verschliessbar. Masse: 120 x 75 cm.

<b>S6523-01 blau</b>	<b>Stück 62.-</b>
<b>S6523-02 rot</b>	<b>Stück 62.-</b>



**Rundtuch Co-Oper Blanket**

Dieses einmalige Spieltuch eröffnet unzählige Möglichkeiten kooperativer Bewegungsspiele. Hier steht nicht das Gewinnen im Vordergrund sondern die Fähigkeit zur Zusammenarbeit innerhalb einer Gruppe. Das Spieltuch erfreut sich bei Kindern und Erwachsenen grosser Beliebtheit, weil es keine starren Regeln gibt sondern bei jedem Einsatz in anderer Weise genutzt werden kann. Es fordert zum Entdecken gemeinsamer Bewegungsmöglichkeiten auf und bildet das richtige Umfeld für räumliche Erfahrung, sich zu strecken, zu spielen und Grenzen zu erforschen. Co-Oper BLANKET aus superelastischem hochreissfestem Lycra hergestellt, bietet genügend Halt und Widerstand für Gruppen von bis zu 13 Personen. Höhe ca. 150 cm.

<b>S6520</b>	<b>Stück 515.-</b>
--------------	--------------------





**Mobile Doppelballettstange mit 4 Rollen**

Ballettstangen für das professionelle Ballett und den Tanzsport. Mit seinen 4 Transportrollen pro Sockel ist diese Doppelballettstange bequem und komfortabel zu bewegen. Mit einem Gewicht von ca. 70 kg verfügt die Ballettstange über eine hervorragende Stabilität. Holme aus Kiefernholz (Ø 40 mm), 105 cm und 82,5 cm hoch. Standfüsse aus Stahl, Sockel aus silberfarbenem Guss mit jeweils 4 Rollen aus Gummi.

- ☛ G1620 Holmenlänge 200 cm Stück 1'905.-
- ☛ G1621 Holmenlänge 300 cm Stück 1'946.-

**Ballettstange**

Eschenholz Ø 40 mm, 250 cm lang (Standardlänge). Andere Längen auf Wunsch. Passend für alle Wandhalter.

- ☛ G1629 Stück 68.-



**Ballettstange**

Eschenholz Ø 40 mm, 250 cm lang (Standardlänge), jedoch angedreht zur Verwendung mit Verbindungshülse.

- ☛ G1685 ein Ende angedreht Stück 84.-
- ☛ G1686 beide Enden angedreht Stück 101.-



**Verbindungshülse**

für Ballettstangen, Ø 40 mm, 30 cm lang aus Edelstahl-Rundrohr, zum einfachen, stabilen und sicheren (fugenlosen) Verbinden von Ballettstangen.

- ☛ G1687 Stück 18.-



**Ballettstangen-Wandhalter fest**

aus Edelstahl. Für eine Stange mit 250 cm Länge sind Wandhalter erforderlich! Lieferung ohne Ballettstange.

- ☛ G1740 einfach Stück 74.-
- ☛ G1741 doppelt Stück 102.-

**Ballettstangen-Wandhalter höhenverstellbar**

aus Edelstahl. Der Wandhalter VARIO ist schnell und einfach abnehmbar und per Handrad von 35-130 cm höhenverstellbar. Inklusive Profilschiene 28 x 14 mm, 100 cm lang. Ideal für Ballett, Rehabilitation und Gymnastik. Für eine Stange mit 250 cm Länge sind 3 Wandhalter erforderlich! Lieferung ohne Ballettstange.

- ☛ G1742 einfach Stück 124.-
- ☛ G1743 doppelt Stück 154.-



**Fahrbarer Sportspiegel, 3-teilig**

Der Spiegel besteht aus 3 Teilen. Die beiden Flügel sind einklappbar. Die Unterkonstruktion besteht aus massivem Buchenholz und ist auf stabilen Rollen (davon 4 Stück feststellbar) montiert und sehr einfach zu bewegen. Lieferbar mit 4 mm starken Spiegelglas oder mit 6 mm starken Verbund-Sicherheits spiegeln. Mit polierten Kanten und vollflächig auf einer Holzplatte verklebt. Masse ausgeklappt: (BxH) 300 x 200 cm. Masse eingeklappt: (BxH) 150 x 200 cm.

- ☛ G1643 4 mm stark Stück 3'680.-
- ☛ G1644 6 mm stark Stück 4'480.-

# Fitness und Funktional Training

## Gymnastikmatte PROFI GYM

- bleibt bei hoher Beanspruchung widerstandsfähig, geschmeidig und formstabil
- durch die geschlossene Zellstruktur ist die Matte super hygienisch, schmutz- & feuchtigkeitsabweisend und bietet einen antibakteriellen Schutz

- die Oberfläche ist rutschfest und planliegend
- keine aufstehenden Ecken
- Ideale Matte für Fitness-, Reha-, Schul- und Freizeitsport, auch im Wasser einsetzbar
- Garantiert PVC frei
- 3 Jahre Garantie



## Aufhängevorrichtung

Die praktische Lagerhilfe für Profi-Gym-Matten mit Ösen. Abstand der Stäbe (Ø 12 mm) ca. 47 cm, Ausladung ca. 24 cm. Für ca. 20 Matten mit 1 cm Stärke oder 14 Matten mit 1,4 cm Stärke.

**G4769 für bis zu 20 Matten** **Stück 68.-**



## Gymnastikmatte PROFI GYM

G4750 140 x 60 x 1 cm, rot	Stück 49.-
G4751 140 x 60 x 1 cm, blau	Stück 49.-
G4752 140 x 60 x 1 cm, grün	Stück 49.-
G4830 140 x 60 x 1 cm, orange	Stück 49.-
G4831 140 x 60 x 1 cm, lila	Stück 49.-
G4870 140 x 60 x 1 cm, anthrazit	Stück 49.-
G4880 140 x 60 x 1 cm, beige	Stück 49.-
G4881 140 x 60 x 1 cm, braun	Stück 49.-
G4753 140 x 60 x 1,5 cm, rot	Stück 68.-
G4754 140 x 60 x 1,5 cm, blau	Stück 68.-
G4755 140 x 60 x 1,5 cm, grün	Stück 68.-
G4872 140 x 60 x 1,5 cm, anthrazit	Stück 68.-
G4756 140 x 60 x 2 cm, rot	Stück 83.-
G4757 140 x 60 x 2 cm, blau	Stück 83.-
G4758 140 x 60 x 2 cm, grün	Stück 83.-

## Gymnastikmatte PROFI GYM mit Ösen

G4760 140 x 60 x 1 cm, rot	Stück 61.-
G4761 140 x 60 x 1 cm, blau	Stück 61.-
G4762 140 x 60 x 1 cm, grün	Stück 61.-
G4832 140 x 60 x 1 cm, orange	Stück 61.-
G4833 140 x 60 x 1 cm, lila	Stück 61.-
G4871 140 x 60 x 1 cm, anthrazit	Stück 61.-
G4882 140 x 60 x 1 cm, beige	Stück 61.-
G4883 140 x 60 x 1 cm, braun	Stück 61.-
G4763 140 x 60 x 1,5 cm, rot	Stück 80.-
G4764 140 x 60 x 1,5 cm, blau	Stück 80.-
G4765 140 x 60 x 1,5 cm, grün	Stück 80.-
G4873 140 x 60 x 1,5 cm, anthrazit	Stück 80.-

## Gymnastikmatte PROFI GYM

G4770 180 x 60 x 1 cm, rot	Stück 59.-
G4771 180 x 60 x 1 cm, blau	Stück 59.-
G4772 180 x 60 x 1 cm, grün	Stück 59.-
G4840 180 x 60 x 1 cm, orange	Stück 59.-
G4841 180 x 60 x 1 cm, lila	Stück 59.-
G4875 180 x 60 x 1 cm, anthrazit	Stück 59.-
G4884 180 x 60 x 1 cm, beige	Stück 59.-
G4885 180 x 60 x 1 cm, braun	Stück 59.-
G4773 180 x 60 x 1,5 cm, rot	Stück 89.-
G4774 180 x 60 x 1,5 cm, blau	Stück 89.-
G4775 180 x 60 x 1,5 cm, grün	Stück 89.-
G4844 180 x 60 x 1,5 cm, orange	Stück 89.-
G4845 180 x 60 x 1,5 cm, lila	Stück 89.-
G4877 180 x 60 x 1,5 cm, anthrazit	Stück 89.-
G4776 180 x 60 x 2 cm, rot	Stück 103.-
G4777 180 x 60 x 2 cm, blau	Stück 103.-
G4778 180 x 60 x 2 cm, grün	Stück 103.-
G4790 180 x 120 x 1,5 cm, rot	Stück 169.-
G4791 180 x 120 x 1,5 cm, blau	Stück 198.-
G4792 180 x 120 x 1,5 cm, grün	Stück 169.-
G4793 180 x 120 x 1,5 cm, rot	Stück 188.-
G4794 180 x 120 x 2 cm, blau	Stück 188.-
G4795 180 x 120 x 2 cm, grün	Stück 188.-

## Gymnastikmatte PROFI GYM mit Ösen

G4780 180 x 60 x 1 cm, rot	Stück 68.-
G4781 180 x 60 x 1 cm, blau	Stück 68.-
G4782 180 x 60 x 1 cm, grün	Stück 68.-
G4842 180 x 60 x 1 cm, orange	Stück 68.-
G4843 180 x 60 x 1 cm, lila	Stück 68.-
G4876 180 x 60 x 1 cm, anthrazit	Stück 68.-
G4886 180 x 60 x 1 cm, beige	Stück 68.-
G4887 180 x 60 x 1 cm, braun	Stück 68.-
G4783 180 x 60 x 1,5 cm, rot	Stück 99.-
G4784 180 x 60 x 1,5 cm, blau	Stück 99.-
G4785 180 x 60 x 1,5 cm, grün	Stück 99.-
G4846 180 x 60 x 1,5 cm, orange	Stück 99.-
G4847 180 x 60 x 1,5 cm, lila	Stück 99.-
G4878 180 x 60 x 1,5 cm, anthrazit	Stück 99.-
G4796 180 x 120 x 1,5 cm, rot	Stück 181.-
G4797 180 x 120 x 1,5 cm, blau	Stück 181.-
G4798 180 x 120 x 1,5 cm, grün	Stück 181.-



## Gymnastikmatte PROFI GYM

Fahrbarer Mattenwagen für Gymnastikmatten mit Ösen. Abstand zwischen den Dornen (Ösen) einstellbar von 4 cm - 62 cm. Für maximal 30 Matten (je nach Mattenstärke). Stabile Stahlkonstruktion mit 4 Schwenkrollen. Masse (BxHxT) 60 x 190 x 60 cm.

**G4888** **Stück 212.-**

## Aufhängevorrichtung variabel

Verstellbare Aufhängevorrichtung für Gymnastikmatten mit Ösen. Die Dornlänge beträgt 25 cm und ist passend für bis zu 25 Matten (je nach Mattenstärke). Der Ösen-Innendurchmesser sollte mind. 20 mm betragen. Die Anpassung für alle Mattenbreiten erfolgt durch leichte Drehung der Aufhängestäbe und Verschiebung auf die gewünschte Ösendistanz. Material: Aluminium/Edelstahl, rostfrei. Lieferung inkl. Befestigungsmaterial.

**G4768 75 x 10 x 3 cm** **Stück 130.-**

**G4767 100 x 10 x 3 cm** **Stück 175.-**

## Fitness-Matte

Für jede Art des Bodentrainings (Gymnastik, Yoga, Pilates und Therapie) geeignet, verfügen die ARTZIT vitality® Übungs- und Fitness-Matten über optimale Dämpfungseigenschaften und eine maximale Langlebigkeit. Frei von PVC, ist das Material hautfreundlich und gesundheitlich unbedenklich. Sogar der Einsatz im Wasser ist möglich. Mittels Ösen lassen sich die Matten auch an der Wand befestigen.

**T5020-04 140x60x1cm, schwarz** **Stück 44.-**

**T5020-22 140x60x1cm, sand** **Stück 44.-**

**T5021-04 190x60x1,5cm, schwarz** **Stück 110.-**

**T5021-22 190x60x1,5cm, sand** **Stück 110.-**

**Kübler Sport® Gymnastikmatte**

Strapazierfähige und vielseitig einsetzbare Gymnastikmatte, die mit einer Stärke von 10 mm über sehr gute Dämpfungseigenschaften und ein hohes Rückstellverhalten verfügt:

- Sanitized® Veredelung: zuverlässiger und dauerhafter Schutz vor Bakterien- und Pilzbefall
- Rutschhemmend strukturierte Oberfläche
- Aus hochwertigem Vinyl ohne Einsatz von Phthalat und Triclosan
- Latexfrei
- Hautfreundlich, schweiss- und speichelecht
- Leicht zu reinigen
- Planes Aufliegen durch abgerundete Ecken
- Mit Messingösen zur platzsparenden Aufbewahrung
- Inkl. elastischem Gurtband

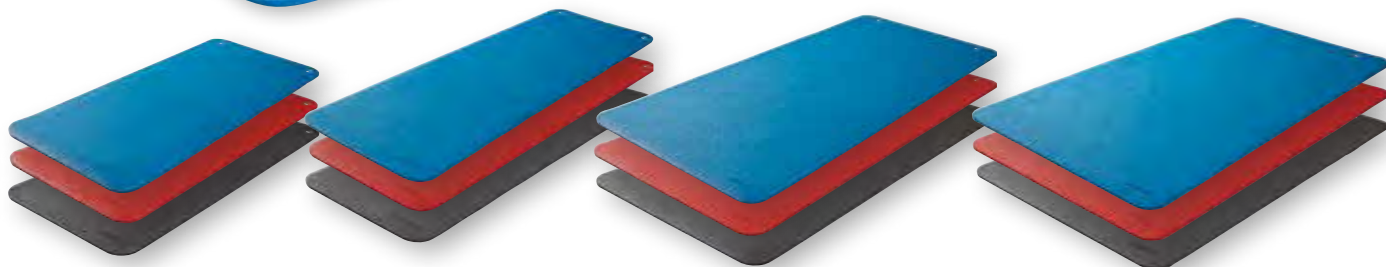

G4894 140 x 60 x 1 cm, blau	Stück 49.-	G4863 180 x 100 x 1 cm, blau	Stück 111.-
G4895 140 x 60 x 1 cm, rot	Stück 49.-	G4864 180 x 100 x 1 cm, rot	Stück 111.-
G4896 140 x 60 x 1 cm, dunkelgrau	Stück 49.-	G4865 180 x 100 x 1 cm, dunkelgrau	Stück 111.-
G4897 180 x 60 x 1 cm, blau	Stück 57.-	G4866 200 x 85 x 1 cm, blau	Stück 115.-
G4898 180 x 60 x 1 cm, rot	Stück 57.-	G4867 200 x 85 x 1 cm, rot	Stück 115.-
G4899 180 x 60 x 1 cm, dunkelgrau	Stück 57.-	G4868 200 x 85 x 1 cm, dunkelgrau	Stück 115.-



**Gymnastikmatte**

hochwertiger PE-Schaum, strapazierfähig, isolierend gegen Bodenkälte beidseitig geprägt, umweltfreundlich, abwaschbar und rutschfest. rot/blau. Gr.: 180 x 60 cm, 10 mm stark. Lieferung ohne Gurtband.

**G1668 rot/blau** **Stück 32.-**



**Gymnastikmatte TRAINER**

24 grundlegende Übungen zur Kräftigung, Steigerung der Beweglichkeit und zur Regeneration mit Anzahl der Wiederholungen. Entwickelt von professionellen Trainern. Haltbare Matte mit dauerhaftem Aufdruck, 180 x 60 cm, 6 mm stark.

**K1625** **Stück 64.-**



CORONA



CORONELLA



ATLAS



FITNESS



FIT-LINE



HERCULES

### Gymnastikmatten

hygienisch, nach dem Sanitized-Verfahren ausgestattet (hemmt Pilz- und Bakterienwachstum), körperwarm und hautfreundlich, wasserundurchlässig, einfach zu reinigen und rutschfest. Geschlossenzelliger AIREX-Schaumstoff, beidseitig mit Querstreifen profiliert. Geeignet für Schwangerschaftsturnen, Altersturnen, Rehabilitationsgymnastik, Heilgymnastik, Massage, Chiropraxis, Yoga, etc.

#### CORONA 185 x 100 cm

15 mm stark, ca. 3,3kg

41259 grün	Stück 145.-
41260 rot	Stück 145.-
41267 blau	Stück 145.-

#### CORONELLA 185 x 60 cm

15 mm stark, ca. 2,2 kg.

41268 blau	Stück 100.-
41269 grün	Stück 100.-
41270 rot	Stück 100.-

#### FITNESS 120 x 60 cm

15 mm stark, ca. 1,4kg.

41281 blau	Stück 70.-
------------	------------

#### ATLAS 200 x 125 cm

15 mm stark, ca. 5,5kg

41275 grün	Stück 239.-
41276 rot	Stück 239.-

#### HERCULES 200 x 100 cm

25 mm stark, ca. 5,5kg,

41277 grün	Stück 239.-
41278 blau	Stück 239.-

#### FITLINE 140 x 60 cm

10 mm stark, ca. 1,2kg.

41282 wasserblau	Stück 53.-
------------------	------------

#### FITLINE 180 x 60 cm

10 mm stark, ca. 1,4kg.

41283 wasserblau	Stück 68.-
------------------	------------



Coronella, Corona

Fitness / Fitline

Atlas

Hercules



#### Gymnastikmatten-Transportwagen mit Stossgriff, für Gymnastikmatten „CORONELLA“.

01920	Stück 592.-
-------	-------------

### Neue Mattengeneration

AIREX® lanciert eine neue Generation von Übungsmatten. Robuste Allzweck-Matten für jede Art von Training. Unerreicht bezüglich Funktionalität, Komfort und Hygieneschutz. Jetzt in neuen, modischen Farben und in neuen Dimensionen.

### Neue Masstäbe in Funktion und Komfort

- neue Formel für wirksameren Hygieneschutz
- Nachhaltigkeit durch Langlebigkeit
- neue Dimensionen: 200 cm lang
- neue Farben: jetzt auch in Terra,
- Platin und Granit



### Neue Formel für wirksameren Hygieneschutz

Das innovative AIREX® Material trägt dem gesteigerten Hygienebedürfnis mit einem neuen, antibakteriellen Wirkstoff Rechnung. Vor diesem effektiven Hygieneschutz kapitulieren sogar die antibiotikaresistenten und sehr aggressiven MRSA Bakterien, die in Krankenhäusern, Fitnessanlagen und Kindertagesstätten gehäuft auftreten können. Dank der verbesserten Hygieneformel haben Krankheitserreger bei den neuen AIREX® Matten Coronella 200 und Corona 200 keine Chance.

### Swiss Made

AIREX® Matten werden zu 100% in der Schweiz entwickelt und produziert. Der innovative, geschlossenzellige Schaumstoff der AIREX® Produkte ist unerreicht bezüglich seiner Eigenschaften: Schweizer Premium-Qualität. AIREX® ist seit über 50 Jahren das Original und die weltweite Nr. 1 unter den Therapie-, Sport- und Freizeitmatten.



### CORONELLA „200“

200 x 60 cm, 15 mm stark, ca. 2.4kg.

41693 schiefer	Stück 109.-
41694 platin	Stück 109.-
41695 terra	Stück 109.-

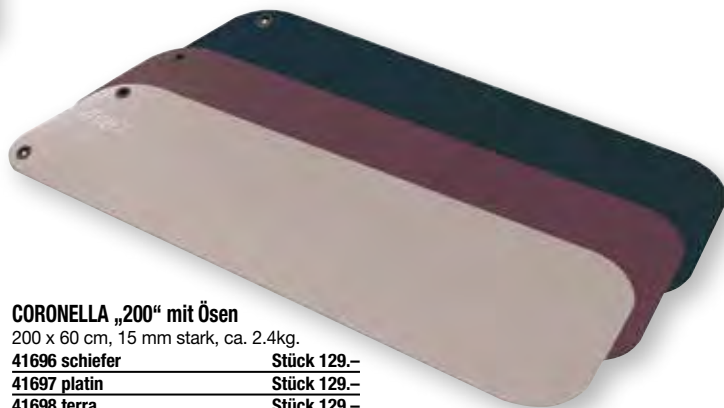

### CORONELLA „200“ mit Ösen

200 x 60 cm, 15 mm stark, ca. 2.4kg.

41696 schiefer	Stück 129.-
41697 platin	Stück 129.-
41698 terra	Stück 129.-

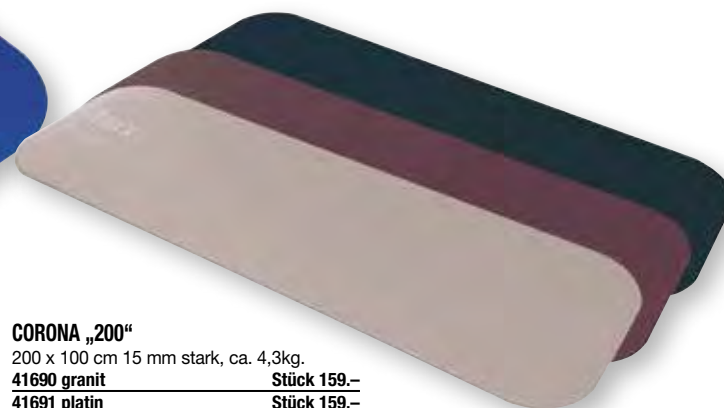

### CORONA „200“

200 x 100 cm 15 mm stark, ca. 4.3kg.

41690 granit	Stück 159.-
41691 platin	Stück 159.-
41692 terra	Stück 159.-

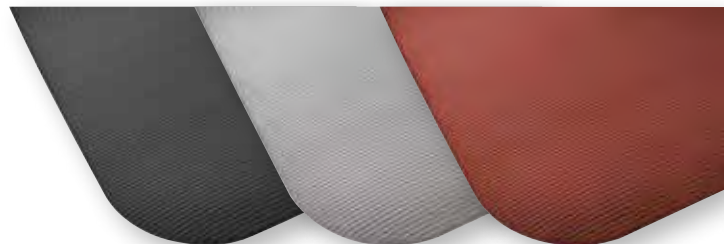

### Aufhängeösen

als Mehrpreis für Airexmatten „CORONELLA“, „FITNESS“ und „FITLINE“

☛ 41265 Paar 20.-



### Gymnastikmatten-Wandhalter

zum Aufhängen von bis zu 10 „CORONELLA“ oder „FITNESS“ oder bis zu 15 Gymnastikmatten „FITLINE“

☛ 44025 Stück 220.-



### CORONITA 200 x 80 cm

15 mm stark, ca. 3.5kg.

41699 blau Stück 145.-



## AIREX Balance Pad XLarge

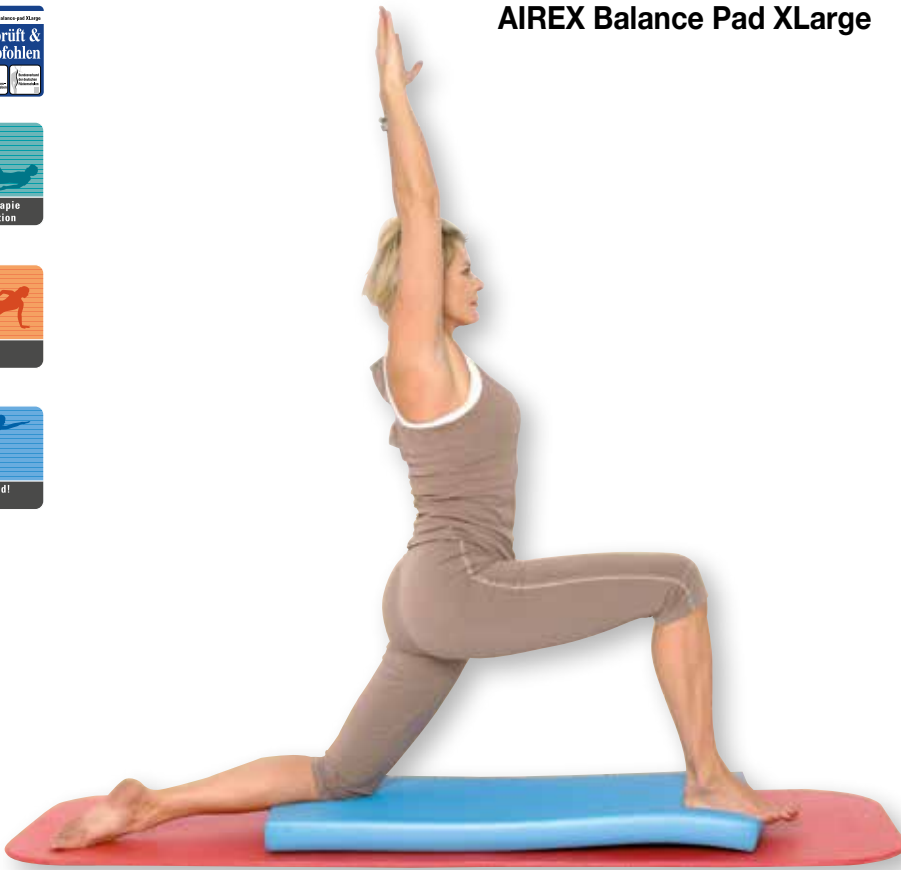

### AIREX Balance Pad XLarge

NEU: Das neue Balance-Pad XLarge ist dank seiner Länge von ca. 98 cm noch breiter einsetzbar als das klassische Balance-Pad. Die Rezeptoren werden intensiv stimuliert und die propriozeptive Leistungsfähigkeit gefördert. Der geschlossenzellige, superweiche Spezialschaumstoff ist strapazierfähig und lässt

sich gut reinigen. Ideal für Partnerübungen und Physiotherapie. Trainingsgerät für die Koordinations-, Reaktions-, und Gleichgewichtsschulung.

- Inkl. Übungsanleitung
- Masse, LxBxH: 98 x 41 x 6 cm

**G3918**

**Stück 206.-**

### AIREX Balance-Beam

Für propriozeptives Training der Rücken- und Bauchmuskulatur. Gefertigt aus überzogenem Spezialschaumstoff, Farbe Blau, Masse (L x B x H): ca. 162 x 24 x 6 cm.

**G3834**

**Stück 201.-**



### Airex® Multishape Board

Die Weiterentwicklung der softX® Koordinationswippen aus hochwertigem ABS-Kunststoff. Das Board kann einzeln oder in Kombination mit dem AIREX® Balance-Pad (G3808) im Gesundheits- und Leistungssport eingesetzt werden. Auch als destabilisierendes Trainingsgerät für Sensomotorik-Training sehr gut einsetzbar. Masse ca. 53 x 44 x 10 cm. Gewicht ca. 1,5 kg.

**G3838**

**Stück 279.-**



### softX Koordinationswippe PRO

Spitze Schaukelwippe aus festem Spezialschaumstoff, als Zubehör für das Balance-Pad. Auf der Wippe kann das Balance-Pad (Art.Nr. G3808 oder G3879) passgenau platziert werden, wodurch sich seine Einsatzmöglichkeiten noch wesentlich vergrössern.

**G3909 ca. 50 x 45 x 11 cm**

**Stück 75.-**



### Balance Pad

Ideal für Fitness, Therapie und Rehabilitation, aber auch für das effektive Workout zu Hause. Das trapezförmige Balance Pad Cuatro ist aus 60 mm starkem geschlossenzelligem Schaumstoff gefertigt. Ausgezeichnete Dämpfungseigenschaften, auch bei punktueller Belastung. Rutschfest durch Waffelstruktur, wasserabweisend und einfach zu reinigen. PVC- und phthalatfrei.

**G5700 47 x 38 x 6 cm**

**Stück 64.-**



### softX Koordinationswippe

Runde Schaukelwippe aus Spezialschaumstoff, als Zubehör für das Balance-Pad. Auf der Wippe kann das Balance-Pad (Art.Nr. G3808 oder G3879) passgenau platziert werden, wodurch sich seine Einsatzmöglichkeiten noch wesentlich vergrössern.

**G3833 ca. 50 x 45 x 9 cm**

**Stück 70.-**

# AIREX®

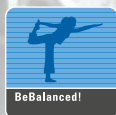

**Welcome to the World of BE BALANCED!**

AIREX Balance-Pad deckt als Therapie und Trainingsgerät ein breites Spektrum von Anwendungsmöglichkeiten ab. Aufgrund der destabilisierenden Eigenschaft ("Schwabbelleffekt") ermöglichen sie das kombinierte Üben und Trainieren von konditionellen und koordinativen Fähigkeiten, sowie sportartspezifisches Propriozeptorentraining.



**AIREX Balance-Pad Mini**

Verkleinerte Ausführung des normalen Balance-Pad ELITE. Mit den Massen 41 x 25 cm ist das Balancepad ideal für einarmige oder einbeinige Fitness- und Koordinationsübungen geeignet.  
**G3859-28 25 x 41 x 6 cm** **Stück 67,-**

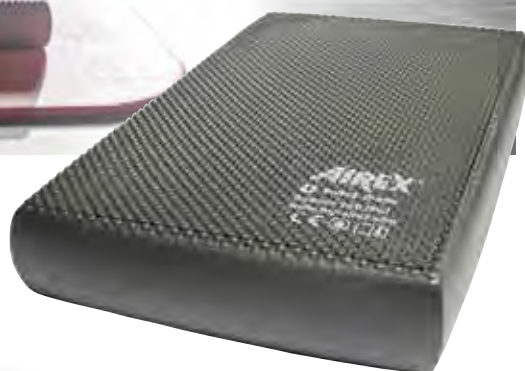

**AIREX Balance Pad**

für kombiniertes Training von konditionellen und koordinativen Leistungen wie Kraft, Ausdauer, Differenzierung und Balance.  
 Masse: ca. 50 x 41 x 6 cm.

**G3808**

**Stück 89,-**

**AIREX Balance Pad ELITE**

- Besitzt alle Vorteile des herkömmlichen Balance Pads
- Noppenstruktur und dadurch wirkungsvolle Stimulation der Fussreflexzonen
- Wesentlich rutschfester wie das herkömmliche Balance-Pad
- Strapazierfähig und beidseitig verwendbar
- Masse: (LxBxH) 50 x 41 x 6 cm
- Inklusive Übungsanleitung

**G3879-01 blau** **Stück 108,-**

**G3879-12 pink** **Stück 108,-**

**G3879-28 lava** **Stück 108,-**

**G3879-30 kiwi** **Stück 108,-**



**Pendel® Ball**

Der Pendel Ball ist das neue, absolut sichere und aufblasbare Trainings- und Therapiegerät. Das aussergewöhnliche am Pendel Ball ist seine ovale Form. Anders als bei einem normalen Trainings-Ball bietet der Pendel Ball dem Trainierenden mehr Auflagefläche und gleichzeitig hat er eine vergrösserte Kontaktfläche zum Boden. Hieraus ergeben sich enorme Einsatzmöglichkeiten in vielen Bereichen wie z.B. Koordination, Balance, Wirbelsäulentraining, Physio- und Ergotherapie, sowie bei Geburtsvorbereitungs- und Rückbildungsgymnastik. Belastbar bis ca. 200 kg. Farbe: Flieder.

**G4195 ca. 80 x 55 cm**

**Stück 165.-**

**DYNAIR® Extreme**

Das grösste Mitglied der Dynair® Familie, ideal geeignet als Meditations- und Sitzkissen. Sanfte Schwingungen werden vom Kissen sofort aufgenommen und an die Wirbelsäule abgegeben. So müssen ständig kleine Ausgleichsbewegungen geschaffen werden und eine vermeintlich ruhige Sitzposition wird zur Herausforderung für die tiefe Wirbelsäulen- und Rumpfmuskulatur.

**G4196 Ø 80 cm flieder**

**Stück 165.-**

**DYNAIR® XXL-Ballkissen**

Das bekannte Dynair® Ballkissen® - jetzt in Extra-Gross, Ø ca. 50 cm. Für ein perfektes, achsensgerechtes Tiefentraining aller Gelenke und zur Verbesserung der Balance. Bei allen Trainings- und Therapieformen ideal einsetzbar.

**G2471 blau = schwer**

**Stück 128.-**

**G2472 schwarz = extra schwer**

**Stück 128.-**

**Togu® Redondo®-Ball Plus**

Der Redondo Ball Plus eignet sich aufgrund seines Durchmessers und seines Eigengewichts für Kräftigungs- und Schwungübungen. Mit dem Ball sind neue Übungspositionen (z.B. Bauchlage, Kniestand, Ausfallschritt und Kniebeugentraining) möglich. Gr.: Ø 38 cm. Gewicht: 500 g. Belastbar bis 120 kg. Material: geschäumtes Ruten.

**G2458 Ø 38 cm, grün**

**Stück 26.-**



**Fitness-Schnecke**

Die sportmedizinisch getestete und patentierte Fitness-Schnecke ist perfekt geeignet für das gesundheitsorientierte Ganzkörpertraining im Gymnastik- und Fitnessbereich oder auch einfach zum bewegten Spielen für Kinder. Gegenüber dem herkömmlichen Gymnastikball bietet Sie mehr Stabilität und Halt bei den Ausführungen der Übungen. Einsetzbar in vielen Bereichen wie z.B. Funktionelle Wirbelsäulengymnastik, Physio- und Ergotherapie, Koordination, Balance, Reaktion, Kräftigung von Bauch, Beine und Po, Beckenbodentraining, Geburtsvorbereitung und vieles mehr.

**K3865 farbig sortiert**

**Stück 275.-**





**DYNAIR® Ballkissen**

Wirbelsäulengymnastik durch dynamisches Sitzen mit dem Ballkissen - die Alternative zum Sitzball. Das Luftpolster überträgt sehr angenehm die verschiedenen Bewegungen der einzelnen Wirbelkörper. Das Kissen optimiert die aufrechte Haltung und trainiert die Rückenmuskulatur. Auch zur Gleichgewichtsschulung, in der Feinmotorik, zum Beckenbodentraining, fördert Koordination und Reaktion.



**Luft-Balancekissen BASIC**

Multifunktionales Trainingsgerät für die Steigerung von Balance, Koordination, Kraft und Durchblutung. Durch die Luftpolsterung werden alle Bewegungen sehr angenehm ausgeführt. Das Kissen besteht aus einer genoppten und einer glatten Seite. **G2473 Ø 35 cm, blau** Stück 31.-

DYNAIR® Ballkissen  
Aus Ruton®, mit jeweils samtig-glatte Oberfläche auf beiden Seiten. Lieferung mit Übungsposter.

**DYNAIR® Ballkissen KIDS Ø 30 cm**

<b>G2500-01 blau</b>	Stück 44.-
<b>G2500-02 rot</b>	Stück 44.-
<b>G2500-07 grün</b>	Stück 44.-

**DYNAIR® Senso-Ballkissen Ø 33 cm**

Aus Ruton®, auf einer Seite mit Noppen, die andere Seite mit samtig-glatte Oberfläche. Lieferung mit Übungsposter.

**DYNAIR® Senso-Ballkissen Ø 33 cm**

<b>G2470-01 blau</b>	Stück 51.-
<b>G2470-02 rot</b>	Stück 51.-
<b>G2470-04 schwarz</b>	Stück 51.-
<b>G2470-07 grün</b>	Stück 51.-

**DYNAIR® Ballkissen Ø 33 cm**

<b>G2501-01 blau</b>	Stück 50.-
<b>G2501-02 rot</b>	Stück 50.-
<b>G2501-04 schwarz</b>	Stück 50.-
<b>G2501-07 grün</b>	Stück 49.-

**DYNAIR® Senso-Ballkissen XL Ø 36 cm**

<b>G2503-01 blau</b>	Stück 63.-
<b>G2503-02 rot</b>	Stück 63.-
<b>G2503-04 schwarz</b>	Stück 63.-
<b>G2503-07 grün</b>	Stück 63.-

**DYNAIR® Ballkissen XL Ø 36 cm**

<b>G2502-01 blau</b>	Stück 62.-
<b>G2502-02 rot</b>	Stück 62.-
<b>G2502-04 schwarz</b>	Stück 62.-
<b>G2502-07 grün</b>	Stück 62.-



**SISSEL Balancefit**

Das Balancekissen ist ein ideales Trainingsgerät zum aktiven Training der Muskulatur, der Balance und zur Stärkung der Haltungsmuskulatur. Mit gezielten Übungen steigern Sie die Balance, Ihre Koordination und kräftigen Ihre Muskulatur. Mit unterschiedlicher Noppenstruktur auf der Ober- und Unterseite für Massage und bessere Körperwahrnehmung. Belastbar bis 150 kg, Ø 34 cm.

<b>G2516-01 blau</b>	Stück 43.-
<b>G2516-02 rot</b>	Stück 43.-

Farbauswahl DYNAIR® Ballkissen und DYNAIR® Senso-Ballkissen

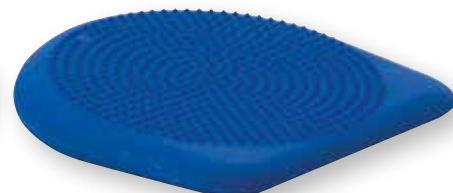

**DYNAIR® Senso-Ballkissen XL 36 x 36 cm**

Das Einsteiger-Modell für das dynamische Sitzen. Das Kissen hält die Bandscheiben sanft in Schwung. Trainiert die Muskulatur der Wirbelsäule und kann die aufrechte Haltung optimieren. Max. Belastbar bis 200 kg. Inklusive Übungsposter.

<b>G2504-01 blau</b>	Stück 56.-
<b>G2504-02 rot</b>	Stück 56.-
<b>G2504-04 schwarz</b>	Stück 56.-

**SISSEL Sit Standard**

Das Sitzen auf dem Sitzkissen entlastet die Wirbelsäule und die Bandscheiben und sorgt somit für eine ergonomisch und anatomisch angepasste Sitzhaltung. Mit Bezug aus 100 % Baumwolle. Bezug mittels Reißverschluss abnehmbar und waschbar bei 30°. Masse: 35 x 35 x 6,5 cm.

<b>T3379-01 blau</b>	Stück 36.-
<b>T3379-04 schwarz</b>	Stück 36.-
<b>T3379-14 bordeaux</b>	Stück 36.-

**Dynair Premium Keil-Ballkissen**

Stabiles Sitzgefühl mit Balance-Effekt durch das ergonomisch geformte und anpassungsfähige Luftkissen. Stärkt zusätzlich die Rückenmuskeln und kann Rückenbeschwerden lindern. Unterstützt die aufrechte Haltung. Masse: Ø 40 cm. Max. belastbar bis 200 kg. Inklusive Übungsanleitung und Pumpe.

<b>G2505-01 blau</b>	Stück 69.-
<b>G2505-02 rot</b>	Stück 69.-
<b>G2505-04 schwarz</b>	Stück 69.-

Therapiekreisel



**MFT Core Disc®**

Multifunktionales Trainingsgerät zur effektiven Kräftigung von Arm-, Schulter-, Brust- und Rumpfmuskulatur. Liegestütze kombiniert mit Wipp-, Kipp- und Rotationsbewegungen trainieren die tiefliegende Muskulatur und bieten so ein Koordinationstraining für Oberkörper und Rumpf. Variable Griffbreite von 22 - 75 cm. Max. Belastbarkeit 120 kg. Masse (LxBxH) 75 x 28 x 12 cm.

**T3508 MFT Core Disc®**

**Stück 282.-**



**Grip Set für MFT Core Disc®**

4 hochwertige Griffe zur Ergänzung der MFT Core Disc®. Vereinfacht die Hygiene und verlängert die Lebensdauer des Liegestützgriffes. Inkl. Befestigungsmaterial.

**T3509**

**Set 63.-**

**MFT® Fun Disc**

- Trainingsziel: Koordination bei Kindern
- Verbessert Reaktionsvermögen und Beweglichkeit
- Maximale Belastbarkeit: 80 kg
- Masse: Durchmesser 40 cm
- Lieferung inkl. Übungsposter

**T3490**

**Stück 99.-**

**MFT® Fit Disc**

- Trainingsziel: Gesunder Rücken
- Kräftigt und stärkt die entsprechende Muskulatur
- Hilft Wirbelsäulen- und Gelenkprobleme zu kurieren
- Maximale Belastbarkeit: 120 kg
- Masse: Durchmesser 40 cm
- Lieferung inkl. einer Trainingsanleitung und einer DVD

**T3491**

**Stück 145.-**



**MFT® Sport Disc**

- Trainingsziel: Leistungssteigerung
- Hilft die Kraft und Ausdauer zu steigern
- Verbessert die Feinmotorik und das Reaktionsvermögen
- Maximale Belastbarkeit: 120 kg
- Masse: Durchmesser 50 cm
- Lieferung inkl. einer Trainingsanleitung und DVD

**T3493**

**Stück 305.-**



**MFT® Challenge Disc**

- Koordination- und Körpertraining in spielerischer Umgebung
- Spielsteuerung mit Bewegungen auf der Disc
- Abwechslungsreiches Training
- Mit Trainingsprogramm und Spielen
- Zusätzliche Funktionen wie Selbst-Test und Feedback
- Maximale Belastbarkeit: 120 kg
- Masse: Durchmesser 50 cm
- Lieferung inkl. Software CD und USB Kabel

**T3494**

**Stück 365.-**

**MFT® Trim Disc**

- Trainingsziel: Gesunde Gelenke
- Hilft den Bewegungsapparat zu stabilisieren
- Verbessert die koordinativen Fähigkeiten
- Maximale Belastbarkeit: 120 kg
- Masse: Durchmesser 40 cm
- Lieferung inkl. einer Trainingsanleitung und DVD

**T3492**

**Stück 189.-**



**Sport- und Therapiekreisel**

Kreisel aus Buchenholz zur Schulung von Balance und Koordination. Schwere Ausführung (Halbkugel Ø 20 cm) mit hohem Kippmoment, geeignet zum Einsatz im Fitnessstudio, therapeutischen Einrichtungen, Schule und Verein. Trittfläche Ø 37 cm, Höhe 11 cm. Inklusive Übungsanleitung. Max. Gewichtsbelastung 200 kg.

**P2747 schwer**

**Stück 125.-**

**Sport- und Therapiekreisel**

Kreisel aus Buchenholz zur Schulung von Balance und Koordination. Mittelschwere Ausführung (Halbkugel Ø 25 cm), geeignet zum Einsatz im Fitnessstudio, therapeutischen Einrichtungen, Schule und Verein. Trittfläche Ø 37 cm, Höhe 9 cm. Inklusive Übungsanleitung. Max. Gewichtsbelastung 200 kg.

**P2746 mittel**

**Stück 125.-**

**Sport- und Therapiekreisel**

Kreisel aus Buchenholz zur Schulung von Balance und Koordination. Leichte Ausführung mit grosser Halbkugel für vermindertes Kippmoment. Geeignet zum Einsatz im Fitnessstudio, therapeutischen Einrichtungen, Schule und Verein. Trittfläche Ø 37 cm, Höhe 9 cm. Inklusive Übungsanleitung. Max. Gewichtsbelastung 200 kg.

**P2745 leicht**

**Stück 123.-**



**Sportkreisel**

Dient als Anregung zur Entwicklung von Bewegungsaufgaben im Sinne einer planmässigen Bewegungserziehung. Die Eigentümlichkeit des Kreisels bringt es mit sich, dass selbst streng gezielte Übungen den Charakter des spielerischen Experimentierens nicht verlieren, so dass der Spannungsausgleich innerhalb der Muskulatur in einer für den Sportler unauffälligen Weise erreicht wird. Ø ca. 39 cm, 11 cm hoch. inkl. Übungsanleitung.

**P2750**

**Stück 130.-**

**Balance-Kreisel**

Trainingsgerät zur Verbesserung der Körperkoordination und zur Prävention und Rehabilitation bei Hüft- und Fussverletzungen. Mit rutschhemmender Oberflächenbeschichtung für einen besseren Halt. Ø 34 cm und stabiler Holz-Platte.

**G4559 Ø 34 cm**

**Stück 51.-**

**Arzt Vitality® Wobblesmart®**

- In 6 Schwierigkeitsstufen verstellbarer Gleichgewichtstrainer
- Durchmesser: 39 cm
- Höhe zwischen 65 mm (Stufe 1) und 80 mm (Stufe 6)
- Material: Holz (Oberfläche), Kunststoff (variable Unterseite)
- Belastbar bis 200 kg Körpergewicht

**P2767**

**Stück 108.-**



**Thera-Band® Therapiekreisel**

Thera-Band® Therapiekreisel mit rutschfester und sensomotorischer Oberfläche. Dadurch neue Möglichkeiten im Gleichgewichtstraining. Material: Kunststoff. Belastbar bis 150 kg. Durchmesser: 41 cm.

**G4444 Ø 41 cm**

**Stück 140.-**

**Thera-Band® Kippbrett**

Thera-Band® Kippbrett mit äusserst rutschfestem Design und einer sensomotorischen Oberfläche. Dadurch neue Möglichkeiten im Gleichgewichtstraining. Das Kippbrett kann nach vorne oder hinten bewegt werden und ist aus leichtem Kunststoff gefertigt.

**G4443**

**Stück 140.-**

**Fitness- und Therapiekreisel**

zur Verwendung in der neurophysiologischen Behandlung bei allen motorischen Entwicklungsstufen, wie Rückenlage, Bauchlage, Krabbelstand, Sitzen, Kniestand und Stand. Aus all diesen Lagen üben Patienten Koordination, Balance und automatische Bein-, Rumpf- und Armreaktionen. Dieser preiswerte Kreisel mit seiner Vielzahl von Verwendungsmöglichkeiten eignet sich auch zur Verordnung für die Mutter-Kind-Therapie daheim. Für das Fitness-Training ideal als platzsparendes Trimm-dich-Gerät zu Hause, im Freien oder in der Turnhalle. Zu Entspannungsübungen bei sitzenden Berufen, zur Vorbeugung von Bandscheibenschäden, ebenso wie für die Vorbereitung auf den Wintersport. Aus robustem Kunststoff, ca. 40 cm Ø, 9 cm hoch.

**P2760**

**Stück 30.-**

**Anti-Rutsch-Unterlage**

Haftet auch auf glatter Untergrund. Ø ca. 25 cm.

**P2761**

**Stück 7.-**



**Schaukelbrett, klein**

Das Schaukelbrett eignet sich optimal um verschiedene Gleichgewichts-, Stabilisations- und Haltungsübungen durchzuführen. Die stabile Konstruktion erlaubt es Ihnen, die verschiedenen Übungen im Sitzen und im Stehen auszuführen. Belastbar bis 135 kg. Masse: (LxBxH) 50 x 50 x 9 cm.  
**P2739 50 x 50 x 9 cm, bis 135 kg Stück 146.–**

**Balancebrett**

Das Holzbrett für Haltungs- und Gleichgewichtsübungen. Die zusätzliche mittlere Kufe sorgt für hohe Stabilität. Die Oberfläche ist mit einer Antirutschbeschichtung versehen.  
**P2740 170 x 70 x 14 cm, bis 120 kg Stück 340.–**



**pedalo@-Fusswippen**

Erhöhen den Schwierigkeitsgrad bei Übungen zur Verbesserung der Beinachsenstabilität. Es kommt zu 2 übereinander gelagerten Bewegungsabläufen mit erhöhten Anforderungen an die koordinativen Fähigkeiten. Gr. (LxBxH): 35 x 12 x 6 cm.

- Trainiert:
- Koordination
- Reaktion
- Standvermögen
- Geschicklichkeit
- Gleichgewicht
- Körperhaltung
- Ideal für:
- Fitness
- Leistungssport
- Parkinson-Patienten
- Therapie

**K8817 Paar 102.–**



**pedalo@-Koordinationsparcours SPORT**

Bewährter Trainingsparcours für koordinatives und effektives Training im Gesundheits-, Freizeit- und Leistungssport. Die getroffene Geräteauswahl bietet ein Maximum an einfachen bis komplexen Bewegungsübungen von Kopf bis Fuss. Die Einsatzmöglichkeiten sind nahezu grenzenlos für Fitnessstudios, Therapiepraxen und im Vereinssport. Die Stationen sind sehr flexibel einsetzbar (Zirkeltraining, Individualtraining, etc.), schnell aufgebaut und passen für den mobilen Einsatz nahezu in jeden PKW-Kombi.

Trainingswirkungen:

- Verbesserung der Körperwahrnehmung und Bewegungssicherheit
- Verkürzung der Reaktions- und Bodenkontaktzeiten
- Erhöhung der Bewegungsfrequenz
- Steigerung der Leistungsfähigkeit

- Stabilisierung des gesamten Haltungsapparates zum Schutz der Gelenke
- 9 Trainingsstationen, 1 Teststation mit Softwareprogramm:
- 1 pedalo@-Fussmassage-Regenerationsmatte, Art.-Nr. K8825
- 1 pedalo@-Fusswalzen, Art.-Nr. K8823
- 2 pedalo@-Balancekreisel 50
- 1 pedalo@-Balancewippe 50, Art.-Nr. K8842
- 1 pedalo@-Vestimed®, Art.-Nr. K8832
- 1 pedalo@-Rodeosell, Art.-Nr. K8815
- 1 pedalo@-Twister 50
- 1 pedalo@-Stabilisator Profi, Art.-Nr. K8845
- 1 pedalo@-Classic, Art.-Nr. G4611
- 1 pedalo@-Sensamove Balancetest, Art.-Nr. K8803

**K8802 mit Displays Stück 3'930.–**  
**K8804 ohne Displays Stück 2'660.–**



**pedalo@-Trimm-Top 50 Vario**

Der neue Balance-Kreisel für Übungen im Sitzen, Stehen und Armstütz. Durch den Einsatz von 2 Holzhalbkugeln mit professioneller Magnetbefestigung kann der pedalo@-Trimm-Top 50 Vario als Wipp- und Kreiselbrett genutzt werden. Bestens geeignet für Fitness, Therapie und das funktionale Krafttraining. Sehr gute Kontrolle der Kraftverteilung auf die Füße. Gleichmässige Abrolleigenschaften unter Belastung. Naturholzplatte Ø 50 cm mit 2 massiven Holz-Halbkuigel und Magnetverbindung, zum schnellen umstecken für vielseitige Übungen, H: 8 cm. Belastbar bis ca. 120 kg.

**K8824 Stück 148.–**

**pedalo@-Balancewippe 50**

Das Übungsgerät pedalo@-Balancewippe 50 ist ein Profigerät für den Sport und Therapiebereich. Durch das Kippen nach Vorne und Hinten, nach Links und Rechts muss der Trainierende die Balance und das Gleichgewicht halten. Diese linearen Bewegungsabläufe sind klare ansteuerbare Bewegungsrichtungen für den Übenden.

- Material: Birke Multiplex
- Natur lackiert
- Seitliche Neigung: 40 mm
- Durchmesser: 50 cm
- Mit gummierten Antirutschfüssen

**K8842 Stück 203.–**



**pedalo@-Balancekreisel 50**

Der hochwertige Balancekreisel überzeugt durch seine sehr standsichere Übungsfläche. Diese ist Voraussetzung für viele Stabilitäts- und Gleichgewichtsübungen im sicheren, hüftbreiten Stand; im Sitzen, Liegen oder im Stütz. Birke Multiplex, Oberfläche natur lackiert, gummierte Antirutsch-Standfüsse, Endanschlag, Standfläche mit Anti-Rutsch-Riffelung. Ø 55 cm, Gewicht 8 kg.

**K8819 Stück 184.–**



**ROLLA-BOLLA**

Brett aus Birke Multiplex, 60 x 35 x 2 cm, Oberfläche natur lackiert mit umlaufender Rasterbohrung. Kanten und Ecken abgerundet. 4 Gummistopper an den Enden bieten mehr Sicherheit und ein schonend weiches Aufsetzen auf dem Fussboden. Antirutsch-Aufkleber für einen besseren Stand. Belastbar bis 120 kg, Gewicht 4,8 kg. Rolle 10 x 35 cm aus Kiefer, massiv, laufsicher auf Antirutsch Führungsrinnen gelagert.

**83186** **Stück 95.-**

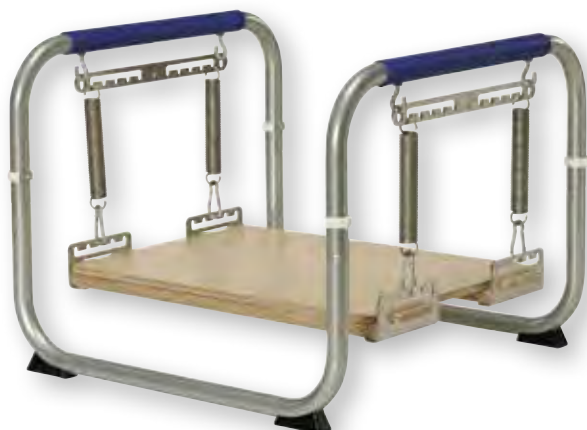

**pedalo®-Stabilisator Profi**

Noch anspruchsvollere Ausführung als SPORT mit zwei zusätzlichen, voneinander getrennt abgehängten Fussbrettern. Inkl. Standfläche zur Verbindung der beiden Fussbretter. Einstellbares Kippverhalten.

**K8845** **Stück 630.-**

**pedalo® Stabilisator Sport**

Der Stabilisator ist ein Ganzkörpertrainingsgerät zur Verbesserung der sensorischen Steuerung von Haltung und Bewegung. Bereits kleinste Dysbalancen und Instabilitäten im Bewegungsapparat werden durch die hohe Sensibilität der dreidimensional wirkenden Standplattform aufgezeigt und therapiert. Leistungssportler nutzen den Stabilisator zur Optimierung ihrer Bewegungsabläufe und Verkürzung der Reaktionszeiten. Stabilisator - schnell zerlegbares, zusammengestecktes Metallgestell. Standplattform Birke Multiplex, 60 x 35 cm abgehängt an 4 Federn mit dreidimensionaler Wirkung. Belastbar bis 150 kg.

Trainiert:

- Koordination
- Reaktion
- Standvermögen
- Propriozeptoren
- Geschicklichkeit
- Feinmotorik
- Gleichgewicht
- Schnellkraft
- Ideal für:
- Leistungssport
- Trainingstherapie
- Physiotherapie

**K8805** **Stück 465.-**



**pedalo®-Rodeosell®**

Auf dem pedalo®-Rodeosell® muss die Balance gehalten werden und man geht an die Grenzen seines Gleichgewichts. Das Trainingsgerät ist beidseitig verwendbar: Auf Seite A entwickelt das pedalo®-Rodeosell® durch leichte Schwerpunktverlagerung eine hohe Eigendynamik und Beschleunigung. Auf der Seite B muss die Drehbewegung aktiv eingeleitet werden, das pedalo®-Rodeosell® dreht sich dann lange weiter. Vorteil ist, dass diese Seite stets kontrolliert werden kann. Birke Multiplex, natur lackiert, mit hochwertigem Drehlager, Ø 55 cm, 21 cm hoch, 10,2 kg garantieren sehr guten Stand, bis 100 kg belastbar.

**K8815** **Stück 312.-**



**pedalo®-Dreh-Wippbrett 50 Vario**

Das pedalo®-Dreh-Wippbrett ist ein einmaliges und anspruchsvolles Ganzkörper-Trainingsgerät zur Verbesserung der Körperkoordination, Körperwahrnehmung, Antizipation von Bewegungsmustern, des Reaktionsvermögens und des Standvermögens in ständig sich verändernden Ausgangssituationen. Mit der flachen Seite nach unten wird das pedalo®-Dreh-Wippbrett zunächst als Rotationsscheibe für das Twisten und für Stabilitätsübungen gegen Widerstandsbänder eingesetzt. Auf Halbkugeln stehend versetzen bereits kleinste Körper-Dysbalancen das pedalo®-Dreh-Wippbrett in eine Wipp- und Rotationsbewegung, die vom Üben durch feinste Bewegungskorrekturen ausbalanciert werden muss. Birke Multiplex 22 mm, natur lackiert, Durchmesser 50 cm, auf 2 Halbkugeln mit Magnetstecksystem ca. 14 cm hoch, 4 Stopper zum stufenweisen Einstellen des Drehtellers, hoch-

wertiger kugelgelagerter Leichtlauf-Drehkranz und Antirutsch-Riffelung. Inklusive 2 Fusswippen.

- Trainiert:
- Koordination
- Reaktion
- Standvermögen
- Geschicklichkeit
- Gleichgewicht
- Körperhaltung
- Ideal für:
- Fitness
- Leistungssport
- Parkinson-Patienten
- Therapie

**K8816 rund** **Stück 318.-**



**pedalo®-Vestimed® 50**

Patentiertes und universelles Ganzkörper-Trainingsgerät für jede Altersgruppe zum gezielten Training in Fitness und Reha. Fördert individuelle koordinative Fähigkeiten wie Gleichgewicht, Rhythmisierung, Differenzierung, Kopplung, Orientierung und Umstellung. Durch den instabilen Stand liefert das Vestimed vielfältige Impulse für Gehirn und Nervensystem. Beine, Arme, Bauch, Rücken und Rumpf werden gekräftigt. Das neu entwickelte Senso-Federsystem bewirkt ein weiches einfedern bereits ab einer Belastung von 15 kg.

- Trainiert:
- Koordination
  - Ganzkörper-Muskulatur
  - Körperhaltung
  - Reaktion
  - Geschicklichkeit
  - Gleichgewicht
  - Neurologische Verknüpfungen

Ideal für:

- Fitness
- Therapie
- Parkinson-Patienten
- Reha

Ausführung:

- Standfläche: Ø 50 cm, H: 18 cm
- Birke Multiplex
- rutschfeste wasserabweisende Oberfläche
- 2 Paar Widerstands-Tubes in 30 und 60 cm
- 4 Befestigungsschlaufen
- je 1 Paar Hand- und Beinschlaufen, zum schnellen einhängen mittels Karabiner.

**K8832 Vestibulartrainer**

**Stück 305.-**

**pedalo®-Federbrett 150**

Ein für die Therapie perfektes Koordinationsgerät zur Verbesserung der Gesamtkoordination, Körperhaltung und Standsicherheit. Ideal für Gangschulung nach Verletzungen und Operationen z. B. im Sprung-, Knie- und Hüftgelenk. Für Stabilisierungsübungen im Vierfüßlerstand oder gar im Sitzen. Birke Multiplex Mehrschichtholz, Oberfläche natur lackiert, integrierte Federdämpfung, Gewicht 22 kg. Für Gewichtsbelastung von 15 bis 120 kg.

**K8821 150 x 45 x 19 cm**

**Stück 435.-**

**K8834 180 x 60 x 19 cm**

**Stück 640.-**



**pedalo®-Federbrett 32**

Das neu entwickelte pedalo®-Federbrett 32 überzeugt mit seinem völlig neuem Federsystem, dass mit einer Federstärke für alle Gewichtsklassen auskommt. Es reagiert sehr schnell auf Lageveränderung und stellt hohe Anforderungen an das Gleichgewichtsvermögen. Es bietet viele Übungsvarianten einbeinig und beidbeinig und wird bevorzugt in der Physiotherapie und im Sport eingesetzt.

Ausführung: Ø 32 cm, Birke Multiplex Mehrschichtholz 22 mm, 18 cm hoch, natur lackiert, integrierte Federdämpfung mit Wirkung ab 15 kg, Antirutsch-Aufkleber, 5 Antirutsch-Füße als sichere Standaufgabe, Gewicht 3,8 kg.

**K8833**

**Stück 165.-**

**pedalo®-Trainingsstab**

Der Stab wird in Verbindung mit Zugbändern, wie zum Beispiel dem pedalo®-Textil Powerband Set, eingesetzt. Die Kombination der beiden Artikel bewirkt ein variantenreiches Training mit dem Sie unterschiedliche Stellen im Körper ansprechen. Mit Antirutsch Grip. Länge: 90 cm. Durchmesser: 2,8 cm.

**K8838**

**Stück 43.-**

**pedalo®-Textil Powerband**

Das Band ist sehr robust und strapazierfähig. Auch bei mehrfachem Einsatz hat das Band eine hohe Lebensdauer. Mit den 9 Eingriffslaschen für Hände und Füße kann das Band individuell für verschiedene Übungen genutzt werden. Die Länge 140-280 cm und die Dehnfähigkeit bietet Ihnen einen optimalen Widerstand bei den Übungen. An den Enden sind entsprechende Karabiner befestigt. Mit diesen Karabinern können Sie die Bänder sehr leicht an den Geräten einhängen. Das Material ist sehr hygienisch und waschbar.

**K8837**

**Set 59.-**



**TOGU Balanza Kreisel**

Der Kreisel ist zum Einsatz in der Trainingsphase geeignet aber auch nach der Therapie für den Muskelaufbau und die Verbesserung der Koordination. Mit einem robusten kleinen Ball unter der Holzplatte gibt er die Möglichkeit, ohne Risiko in das sensomotorische Training einzusteigen und dies zu steigern. Belastbar bis 200 kg. Masse: (Ø x H) 40 x 7 cm.

**K3713** **Stück 129.-**

**TOGU Balanza Physiowippe**

Die neuartige Physiowippe kann in der Trainingsphase und nach der Therapie zum Muskelaufbau und Koordinationsverbesserung. Mit zwei robusten Bällen unter der Holzplatte gibt er die Möglichkeit, ohne Risiko in das sensomotorische Training einzusteigen und zu steigern. Belastbar bis 150 kg. Masse: (LxBxH) 48 x 48 x 7 cm.

**K3712** **Stück 185.-**

**TOGU Balanza**

Der Balancetrainer ist für mehrdimensionale Ganzkörper- und Stabilitätsübungen. Die dynamische Instabilität spricht die stabilisierenden Muskelgruppen an. Der Luftgefüllte Ball sorgt für eine spezielle Lagerung der Standfläche. Belastbar bis 150 kg. Masse: (LxBxH) 55 x 35 x 7 cm.

**K3724** **Stück 171.-**

**TOGU Balanza Ballstep**

Balance- und Stabilitätstrainer der Mithilfe von luftgefüllten, aufpumpbaren Bällen eine Instabilität erzeugt und somit entsprechende Trainingsreize setzt. Durch die Hohe Übungsvielfalt, sind auch Übungen für das Sensomotorische Training möglich. Belastbar bis 200 kg. Masse: (LxBxH) 89 x 43 x 14 cm.

**K3710** **Stück 215.-**

**TOGU Balanza Ballstep XXL**

Balance- und Stabilitätstrainer der Mithilfe von luftgefüllten, aufpumpbaren Bällen eine Instabilität erzeugt und somit entsprechende Trainingsreize setzt. Durch die Hohe Übungsvielfalt, sind auch Übungen für das Sensomotorische Training möglich. Belastbar bis 200 kg. Masse: (LxBxH) 185 x 65 x 14 cm.

**K3711** **Stück 630.-**



**Togu® Balanza® Ballstep Group**

Speziell für das Training in der Gruppe konzipiert. Im Unterschied zum bewährten Ballstep sind die vier luftgefüllten Bälle unter der Platte zusätzlich mit einem Holzring gefasst. Dadurch ergibt sich mehr Stabilität bei kontrollierter Dynamik. Das Training geht intensiver in die Tiefe, Wahrnehmung, Reizverarbeitung und Stabilität werden geschult und verbessert. Drehungen sind auf der stabilen Holzplatte ebenso möglich wie schnelle Bewegungen und Sprünge, die gelenkschonend ausgeführt werden können. Das Abfedern auf dem Ballstep kann die elastischen Eigenschaften der Faszien trainieren. Belastbar bis 150 kg. Masse (LxBxH) 89 x 43 x 14 cm.

**K3709** **Stück 259.-**



**Balance Step**

Ideal für Therapie und Rehabilitation. Balance-Brett mit Schaumstoff überzogener Holzplatte und 4 Schaumstoff-Kuppel an den Ecken. Rutschfest durch Waffelstruktur, wasserabweisend und einfach zu reinigen. PVC- und phthalatfrei.

**G5703 60 x 39 x 12,5 cm** **Stück 129.-**

**Balance Board**

Ideal für Therapie und Rehabilitation. Balance-Brett mit Schaumstoff überzogener Holzplatte und Schaumstoff-Kuppel an den Ecken. Rutschfest durch Waffelstruktur, wasserabweisend und einfach zu reinigen. PVC- und phthalatfrei.

**G5702 60 x 39 x 12 cm** **Stück 112.-**

**Balance Kreisel**

Ideal für Therapie und Rehabilitation. Balance-Kreisel mit Schaumstoff überzogener Holzplatte und Schaumstoff-Kuppel. Rutschfest durch Waffelstruktur, wasserabweisend und einfach zu reinigen. PVC- und phthalatfrei.

**G5701 Ø 39 cm, 9 cm hoch** **Stück 92.-**



**Trial Super Skimmy**

Dieser Balancetrainer ermöglicht propriozeptives Gleichgewichtstraining nicht nur in der Therapie und in der Rehabilitation, sondern auch auf dem Fussballplatz, beim Handball-, Basketball- oder Volleyballtraining. Das Training dient der Verletzungsprophylaxe, der Schulung des Gleichgewichts und der Koordination. Auf dem Skimmy kann auch mit Fussballschuhen rainiert werden. Durch Regulierung des Luftdrucks lässt sich der Schwierigkeitsgrad variieren. Höhe 9 cm, Gewicht 2,2 kg. Belastbarkeit max. 550 kg  
**F1675 Ø 40 cm** **Stück 124.-**

**AERO-STEP XL**

Das Wirkprinzip des Aero-Step basiert auf koordinativen (bewegungssteuernden) und propriozeptiven (bewegungsverarbeitenden) Trainingsmethoden. Farblich sortiert.  
**K3798 51 x 37 x 8 cm** **Stück 164.-**

**AERO-STEP S**

Er besteht aus zwei separaten luftgefüllten Kammern und einer mit Noppen bestückten Oberfläche. Das Wirkprinzip des Aero-Step basiert auf koordinativen (bewegungssteuernden) und propriozeptiven (bewegungsverarbeitenden) Trainingsmethoden. Farblich sortiert.  
**K3799 46 x 32 x 8 cm** **Stück 115.-**

**Stabilitätstrainer**

Mit diesen labilen Unterlagen lassen sich immer und überall zusätzliche oder spezifische Trainingsreize setzen. Hergestellt aus hautverträglichem und extrem leichten PE-Material, sind die ARTZT vitality® Stabilitätstrainer garantiert frei von PVC und überzeugen durch optimale Dämpfungseigenschaften und maximale Langlebigkeit. Die fast quadratische Form (40 cm x 50 cm) ist ein weiteres Plus für ein sicheres, gesundheitsorientiertes Fitnessstraining. Für unterschiedliche Bedürfnisse stehen zwei verschiedene farblich gekennzeichnete Stabilitätstrainer zur Verfügung.  
**T5017 mittel, blau** **Stück 81.-**  
**T5018 schwer, schwarz** **Stück 81.-**



**AERO-STEP XL FUNCTIONAL**

Version mit samtig-glatte Oberfläche. Besonders gut geeignet für Stützübungen beim Oberkörpertraining, langes Barfussstraining und in der Rehabilitation. Sonst identisch mit dem klassischen AERO-STEP XL. Das Wirkprinzip des Aero-Step basiert auf koordinativen (bewegungssteuernden) und propriozeptiven (bewegungsverarbeitenden) Trainingsmethoden. Inkl. Übungsposter. Lieferung farbig sortiert.  
**K3803 51 x 37 x 8 cm** **Stück 164.-**

**TOGU® Aero-Step® Pro**

Dynamischer, grösser und vielseitiger, beidseitig verwendbar. Flexibles 2-Kammern-Luftkissen für ideales Training der Tiefenmuskulatur und Verbesserung der Körperhaltung. Ideal zu reinigen, einfach stapelbar. Masse (LxBxH) 52 x 40 x 8,5 cm.  
**K3804** **Stück 165.-**

**Thera-Band® Stabilitätstrainer**

Der Stabilitätstrainer wird zur Verbesserung von Gleichgewicht, Haltung, Propriozeption und Koordination eingesetzt. Ein Training auf dieser „weichen“ Unterlage erfordert die Aufrechterhaltung von Gleichgewicht und einer stabilen Haltung. Ein Einsatz kann im Alterssport, in der Rehabilitation der unteren Extremität und des Rückens sowie im Sport/Fitnessbereich erfolgen. Der Stabilitätstrainer ist in drei Schwierigkeitsstufen, erkennbar durch unterschiedliche Farbe (Grün = leicht, Blau = mittel, Schwarz = schwer) und Festigkeit erhältlich.  
**G4440 34 x 21 x 5 cm, grün** **Stück 47.-**  
**G4441 43 x 24 x 5 cm, blau** **Stück 47.-**  
**G4442 44 x 26 x 6 cm, schwarz** **Stück 83.-**



## TOGU Jumper

Das multifunktionale Trainingsgerät!  
Hochwertige Qualität von TOGU!

Der TOGU Jumper ist ein luftgefüllter Trampolin-Ball und bietet eine Vielzahl von Übungsmöglichkeiten für Ihre Muskulatur. Zudem kann mit verschiedenen Übungen die Balance, Stabilität und die Koordination bei Erwachsenen und bei Kindern (TOGU Jumper Mini) verbessert werden. Der TOGU Jumper ist bis 200 kg belastbar und der Jumper Mini bis 100 kg.

### TOGU Jumper Pro

Die mitgelieferte Pro Platte bildet eine ebene Fläche auf der Unterseite des Jumpers. Mit der ebenen Fläche, ist bei Balance-, Koordinations- und Kräftigungsübungen im Stand ein physiologisch korrektes Aufsetzen der Fusssohle möglich.

**K3722 52 x 24 cm** **Stück 298.-**

### TOGU Jumper

**K3720 52 x 24 cm** **Stück 253.-**

### TOGU Jumper MINI

**K3721 36 x 18 cm** **Stück 162.-**



### KÜBLER SPORT Balance Step

Der professionelle Balance Step vereint Step-Aerobic Training mit Koordination und ist somit ein ideales Trainingsgerät für den Kursbetrieb oder Zuhause. Der Balance Step wird mit Tubes geliefert, welche man an der Seite befestigen kann um so das Training noch weiter zu variieren. Beidseitig nutzbar! Lieferung inkl. Pumpe. BxH: 59x22 cm. Belastbar bis 90 kg.

**K3861** **Stück 180.-**

### BOSU® Balance Trainer Sport

Unterschied Ausführung Sport und PRO

Der Balance Trainer PRO ist in seiner Version grösser. Er hat einen Durchmesser von 65 cm und der BOSU® Balance Trainer Sport einen Durchmesser von 50 cm. Zusätzlich verfügt die PRO Version über versenkte Handgriffe an der Unterseite. Dies erleichtert das Handling des Gleichgewicht-Trainers. Beide Versionen werden inkl. einer Anleitung und einer Pumpe geliefert.

Technische Informationen:

- Durchmesser ca. 50 cm
- Höhe 18 cm
- Belastbar bis ca. 136 kg
- Inkl. Übungsanleitung
- Inkl. Luftpumpe zur Regulierung der „Härte“

**K3869** **Stück 215.-**

### Bosu® PowerStax

Erweiterung für das Training mit dem Bosu® Balance Trainer. Ein PowerStax ist 10 cm hoch und mit bis zu 16 l Wasser befüllbar. PowerStax sind rutschfest und endlos stapelbar. Der Bosu® kann beidseitig in den Ring eingelegt werden.

**K3863** **Stück 175.-**



### BOSU® Balance Trainer Elite

Mit neuartiger Power Zone und Power Line für ein erweitertes Koordinationstraining.

- Durchmesser ca. 65 cm
- Höhe 22 cm
- Belastbar bis ca. 180 kg
- Gewicht 8,8 kg
- Inkl. Übungsanleitung, DVD und Poster
- Inkl. Luftpumpe zur Regulierung der „Härte“

**K3864** **Stück 415.-**

### BOSU® Transportwagen

Der BOSU® Lager und Transportwagen ist unverzichtbar für professionelle Anwender in Fitness- und Reha-Zentren.

**K3862 für 16 BOSU Trainer** **Stück 360.-**

### BOSU® Balance Trainer PRO

Ideales Trainingsgerät für Fitnesscenter, Personal Trainer, Sportvereine und Physiotherapeuten. Die Einfachheit und die Variationsmöglichkeiten dieses Trainingsgerätes ermöglichen es dem Nutzer, den Schwierigkeitsgrad selbst zu bestimmen. Das macht den BOSU® beliebt bei jung und alt, bei Gelegenheits- und Spitzensportlern. Der Balance Trainer kann sowohl auf der flachen Seite als auch auf der gewölbten Seite liegend genutzt werden und bietet somit unterschiedlichste Möglichkeiten des Gleichgewichtstrainings. Zwei versenkte Handgriffe an der Unterseite erleichtern die Handhabung. Masse: Ø ca. 63,5 cm, Höhe 22 cm. Inklusive Pumpe und einem Instruktionbuch.

**K3860** **Stück 293.-**



**BOSU® Ballast Ball**

Die Alternative zu herkömmlichen Gymnastikbällen! Der BOSU® Ballast® Ball ist nicht nur als Sitzball und Gymnastikball zu verwenden, sondern auch für Kräftigungsübungen. Der Bosu Ball verfügt über eine 1,5 kg schwere Granulatfüllung, die eine Vielzahl von Kraft-, Koordinations- und Stabilisationsübungen ermöglicht. Ein weiterer positiver Nebeneffekt: Der Ball rollt nicht weg und bietet deutlich mehr Sicherheit bei Übungen im Sitzen. Ø 65 cm. Gewicht: 2,5 kg. Inkl. Übungs-DVD und Pumpe.

**K3873** **Stück 126.-**

**Gymnastik-Sitzball BASIC**

Der Gymnastik- Sitzball erfüllt extrem hohe Ansprüche an Sicherheit und kann selbst dann nicht platzen, wenn er mit scharfen Gegenständen beschädigt wird. Der Gymnastik-Sitzball ist selbst bei Beschädigung bis 150 kg platzsicher.

<b>G4066 Ø 55 cm, anthrazit</b>	<b>Stück 27.-</b>
<b>G4067 Ø 65 cm, anthrazit</b>	<b>Stück 30.-</b>
<b>G4068 Ø 75 cm, anthrazit</b>	<b>Stück 34.-</b>

**Fitness-Ball STANDARD**

Fitness-Bälle sind ein beliebtes Trainingsgerät zur Schulung von Gleichgewicht und Koordination, darüber hinaus werden sie immer häufiger daheim oder im Büro als Sitzunterlage eingesetzt, um Rückenschäden durch eine stabile Haltung entgegen zu wirken. Hergestellt aus Crylon®, sind die Fitness-Bälle von ARTZT vitality® frei von Phtalaten und Schwermetallen.

**Fitness-Ball STANDARD**

Belastbar bis ca. 500 kg	
<b>T5022 Ø 45 cm, gelb</b>	<b>Stück 25.-</b>
<b>T5023 Ø 55 cm, rot</b>	<b>Stück 28.-</b>
<b>T5024 Ø 65 cm, grün</b>	<b>Stück 31.-</b>
<b>T5025 Ø 75 cm, blau</b>	<b>Stück 38.-</b>

**Fitness-Ball PROFESSIONAL**

Belastbar bis ca. 500 kg und platzsicher bis ca. 90 kg	
<b>T5026 Ø 45 cm, gelb</b>	<b>Stück 28.-</b>
<b>T5027 Ø 55 cm, rot</b>	<b>Stück 31.-</b>
<b>T5028 Ø 65 cm, grün</b>	<b>Stück 38.-</b>
<b>T5029 Ø 75 cm, blau</b>	<b>Stück 44.-</b>

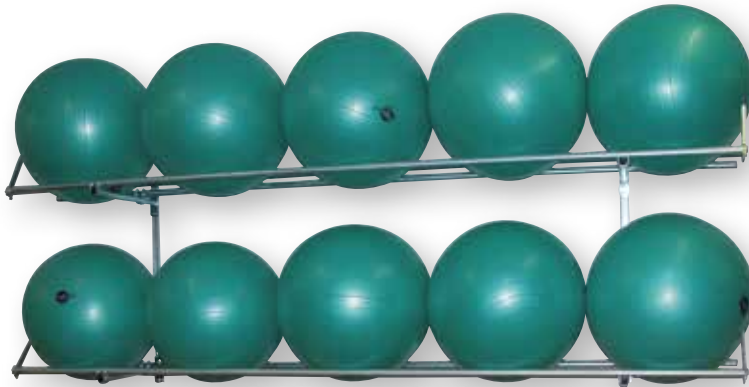

**Sitzball-Wandablage**

Einzelne Reihen in Höhe und Tiefe verstellbar. Bis max. 3 Reihen übereinander lieferbar. Länge nach Angabe.

**09110 auf Anfrage** **Stück**



**Ballregal**

Die 3 Ebenen sind für die Aufnahme von verschiedenen Ballgrößen geeignet. Die Aufnahmen sind für Gymnastikbälle mit einem mind. Durchmesser von 42 cm und einem maximalen Durchmesser von 75 cm konzipiert. Gesamtmasse: (BxTxH) 276x64x180 cm. Gesamtgewicht ohne Bälle: 39 kg.

**D1298** **Stück 425.-**



**Gymnastikballständer**

Die optimale Aufbewahrungshilfe für Gymnastikbälle bis zu einem Ø von 95 cm. Die 10 Aufnahmeflächen sind verstellbar und unterteilt in 5 Ringe mit einem Durchmesser von 30 cm und 5 Ringe mit einem Durchmesser von 40 cm. Stabile und robuste Ausführung. Masse: (HxB) 190 x 120 cm.

**K3279 für 10 Bälle** **Stück 263.-**

**Stapelhilfe-Set**

Für grosse Gymnastikbälle, wie ABS-Ball, Pezzi oder Gymnic bis Ø 75 cm. Da die Stapelhilfe flexibel ist, kann sie jederzeit umgestellt werden. Im Raum sind keine festen Installationen nötig. Die Handhabung ist kinderleicht. Da die einzelnen Ringe flach zerlegt werden können, lässt sich die Ball-Stapelhilfe platzsparend aufbewahren. Hochwertiger, durchsichtiger Kunststoff, kälte- und hitzebeständig, d.h. der Kunststoff bricht auch bei niedrigen Temperaturen nicht. Eine Stapelhilfe besteht aus 3 Ringen. Lieferung ohne Bälle.

**D1290** **Stück 46.-**

**Ballhalter**

Der Ballhalter bietet Platz für einen Gymnastikball mit einem maximalen Durchmesser von bis zu 85 cm. Lieferung inkl. Befestigungsmaterial zur Montage an einer Betonwand.

<b>T3504 1 Gymnastikball</b>	<b>Stück 32.-</b>
<b>T3505 3 Gymnastikbälle</b>	<b>Stück 142.-</b>

**Original PEZZI Physioball**

Für Schule, Verein, Einzeltraining, therapeutische Zwecke und für das Rehabilitationstraining. Aus besonders starkem Kunststoff gegossen, sehr strapazierfähig.

G4130 Ø 42 cm, gelb	Stück 19.-
G4131 Ø 53 cm, orange	Stück 22.-
G4132 Ø 65 cm, grün	Stück 27.-
G4167 Ø 75 cm, rot	Stück 32.-
T3502 Ø 85 cm, blau	Stück 48.-
G4134 Ø 95 cm, rot	Stück 55.-
T3503 Ø 105 cm, gelb	Stück 59.-
G4135 Ø 120 cm, orange	Stück 145.-

**Original Pezziball®**

für Schule, Verein, Einzeltraining, Krankengymnastik und für das Rehabilitationstraining. Aus besonders starkem Kunststoff gegossen, sehr strapazierfähig.

G4160 Ø 42 cm, fluoreszierend gelb	Stück 24.-
G4161 Ø 53 cm, fluoreszierend orange	Stück 28.-
G4162 Ø 65 cm, fluoreszierend grün	Stück 34.-
G4163 Ø 75 cm, fluoreszierend fuchsia	Stück 38.-



**Stöpselheber**

für einfaches Lösen der Ventilstopfen aller grossen Gymnastikbälle.

**G4168** Stück 8.-



**Ersatz-Stöpsel**

für ABS-Powerbälle oder Pezzibälle.

**G4166** Stück 3.-



**Ballschale**

Die Ballschale sorgt dafür, dass der Ball beim Aufstehen nicht wegrollt. Gleichzeitig bietet die Schale dem Sitzenden einen sicheren Halt. Der Gymnastikball ist dennoch sehr gut beweglich und erlaubt weiterhin dynamische Bewegungen. Da der Ball beim Aufstehen nicht mehr wegrollt, wird die Ballschale besonders gern im Büro oder in der Schule eingesetzt. Geeignet für alle Gymnastik- und Sitzbälle bis 95 cm Durchmesser. Masse: Ø ca. 45 cm.

**P2894** Stück 25.-



**Ball Halter**

Ideal damit grosse Gymnastikbälle nicht wegrollen.

**G4069** Stück 15.-



**Die richtige Ballgröße auswählen:**

Körpergröße	Ballgröße
bis 140 cm	Ø 42 cm
141 - 154 cm	Ø 53 cm
155 - 175 cm	Ø 65 cm
176 - 185 cm	Ø 75 cm
186 - 200 cm	Ø 85 cm
201 - 215 cm	Ø 95 cm

**ABS-Powerball**

Der ABS-Powerball erfüllt die höchsten Ansprüche an Sicherheit und Beanspruchung, ideal zum Drums Alive Concept. Das Material Crylon® bietet eine extrem hohe Abriebfestigkeit bei unveränderter Dynamik. Und - der Powerball kann selbst dann nicht platzen, wenn er mit scharfen Gegenständen traktiert wird (bei äusserer Beschädigung platzt sicher bis 90 kg Gewichtsbelastung). Lieferung farbig sortiert.

G4140 Ø 55 cm, farbig sortiert	Stück 37.-
G4141 Ø 65 cm, farbig sortiert	Stück 42.-
G4142 Ø 75 cm, farbig sortiert	Stück 50.-



**Drums Alive®**

Fitnessball für das einzigartige Fitness- und Wellnessprogramm. Extrem widerstandsfähiges Material für grösstmögliche Platzsicherheit. Auch als Fitnessball für Kraft- und Gleichgewichtstraining verwendbar. Ø 75 cm. **G2518 Ø 75 cm, Stück 44.-**

**bOdrum**

Bewegen mit den bOdrums  
Hoher Aufforderungscharakter, angenehmer Ton, einfache Nutzung und Lagerung und natürlich unheimlich viel Spass: Das sind die neuartigen bOdrums! Ob unter Anleitung, nach DVD oder ganz individuell entdecken Kinder und Erwachsene ganz intuitiv das Trommeln und bewegen sich automatisch dazu. Entwickelt für den Fitness- und Therapiebereich erobern die bOdrums nun auch Schulen und Musikschulen. Sie bieten unendlich viele Möglichkeiten, die mehr sportlich oder musikalisch orientiert sein können. Hergestellt in Deutschland aus hochwertigen Materialien und unbehandeltem deutschem Buchenformholz. Höhenverstellbar von 66 bis 90 cm. **G2520 inkl. DVD, Sticks und Stativ Stück 389.-**



**Superball**

(Overball) aufblasbar, superleicht und weich mit hoher Sprungkraft aus geschäumtem PVC, keine Verletzungsgefahr. **D9921 Ø 24 cm, rot Stück 7.-**



**TOGU Dynamic Drums Ballschale**

Die praktische und klassische Ballschale in einer neuen Ausführung für perfektes Trommel-Fitnessstraining mit dem Dynamic Drums Ball. Die Dynamic Drums Ballschale mit der Verlängerung in der Mitte ermöglicht eine gesunde aufrechte Haltung während des Workouts. Masse (ØxH) 45 x 21 cm. **G2512 Stück 99.-**

**TOGU Dynamic Drums Sticks**

Damit wird Ihr Gymnastikball zur Drum und der Beat kann beginnen. Material: Holz. Länge: ca. 40 cm. **G2513 Paar 12.-**



**TOGU Dynamic Drums Ball**

Der Original TOGU Ball zum beliebten Drums Konzept. Kraftvolles und rhythmisches Trommel-Fitnessstraining auf dem Dynamic Drums Ball. Führt zu schnellen Resultaten und fördert sowohl die physische als auch die mentale Fitness. Fett verbrennen, Spass haben und den Körper in Bewegung bringen. Masse: Ø 65 und 75 cm. Farbe: rot. Lieferung mit Anleitung. **G2510 Ø 65 cm Stück 25.-**  
**G2511 Ø 75 cm Stück 27.-**



**IO-Ball**

Der IO-Ball dient zur Intensivierung des Yoga-, Pilates- und Krafttrainings. Das Training steigert die Bewegungssicherheit und stärkt die Muskulatur. Das Qualitätsmaterial ist hochwertig und bietet eine hohe Griffigkeit und reduziert somit die Verletzungsgefahr. Belastbar bis weit über 100 kg Körpergewicht. **K3866-06 anthrazit Stück 24.-**



**Togu® Redondo®-Ball Mini 2er Set**  
 Spezielles Redondo-Ball Set für anspruchsvolles Gesundheits- und Figurtraining. Rutschfestes Material aus Ruton, 2 x Ø 14 cm.  
**G2456 Ø 14 cm, blau Stück 23.-**



**PILATES redondo®-Ball**

Aus weichem geschäumten PVC-Material gefertigt, lässt sich der redondo® Ball mit seinem Stöpselverschluss schnell und einfach aufblasen und wieder entlüften. Luftleer passt er in jede Tasche und kann überall hin mitgenommen werden. Lieferung komplett mit Aufblashilfe und Übungsbeispielen auf der Verpackung. Ideal zur Kräftigung der Wirbelsäulenmuskulatur, Beweglichmachung der Wirbelgelenke, Pilates, Tiefenentspannung und Relaxation.

<b>G2459 Ø 18 cm, anthrazit</b>	<b>Stück 11.-</b>
<b>G2460 Ø 22 cm, blau</b>	<b>Stück 13.-</b>
<b>G2461 Ø 26 cm, rot</b>	<b>Stück 14.-</b>

**TOGU® redondo®-Ball TOUCH**

Der neue Redondo Ball Touch mit sanften Noppen. Weiches, geschäumtes und zugleich geruchsneutrales Material (PVC), mit Stöpsel-Verschluss zur Luftfüllung und individuellen Regelung. Latexfrei und ohne verbotene Phthalate (nach EU Richtlinie 2005/84/EG).

<b>G2437 Ø 18 cm, anthrazit</b>	<b>Stück 11.-</b>
<b>G2438 Ø 22 cm, blau</b>	<b>Stück 13.-</b>
<b>G2439 Ø 26 cm, rubinrot</b>	<b>Stück 14.-</b>

**Togu® Redondo®-Ball Plus**

Der Redondo Ball Plus eignet sich aufgrund seines Durchmessers und seines Eigengewichts für Kräftigungs- und Schwungübungen. Mit dem Ball sind neue Übungspositionen (z.B. Bauchlage, Kniestand, Ausfallschritt und Kniebeugtraining) möglich. Gr.: Ø 38 cm. Gewicht: 500 g. Belastbar bis 120 kg. Material: geschäumtes Ruton.

<b>G2458 Ø 38 cm, grün</b>	<b>Stück 26.-</b>
----------------------------	-------------------



**POWER PILATES Ball**

Der Ball für das „The Pilates Coach“-Programm von Juliana Afram. Der Ball sorgt für Abwechslung, wirkt unterstützend und schafft eine grosse Übungsvielfalt. Geschäumtes PVC. Oberfläche: softweiches, aber robustes Material. Mit Stöpselverschluss, lässt sich schnell und leicht aufblasen und entlüften.

<b>G2462 Ø 26 cm</b>	<b>Stück 23.-</b>
----------------------	-------------------



**Sissel Pilates Toning Ball**

Die perfekte Ergänzung zum Pilates-Mattenprogramm und vielen weiteren Pilates-Übungen! Toning Bälle lassen sich optimal für das Training der Arme, Schultern und Oberkörper einsetzen. Erhältlich in zwei Gewichtsvarianten: ca. 450 g und 900 g, jeweils in blau. Ø ca. 9 cm.

<b>G2443 450 g, blau</b>	<b>Paar 33.-</b>
<b>G2444 900 g, blau</b>	<b>Paar 41.-</b>



**PILATES Ball BASIC**

Aus weichem, geschäumtem PVC-Material hergestellt. Super griffig und mit einem Blasrohr einfach und schnell aufzublasen. Idealer Pilates Ball zur Kräftigung der Rücken- und Bauchmuskulatur, auch bestens geeignet zur Tiefenentspannung und zum Wohlfühlen.

<b>G2445 Ø 20 cm, anthrazit</b>	<b>Stück 8.-</b>
<b>G2446 Ø 25 cm, blau</b>	<b>Stück 9.-</b>



**AIREX Pilates und Yoga Matte 190**

Diese neue Airex Matte wurde speziell für den Pilates- und Yoga-Einsatz entwickelt. Neben den bekannten Airex Eigenschaften wie hautfreundlich und körperwarm, hygienisch durch „sanitized“-Ausrüstung, optimal in der Dämpfung, strapazierfähig und langlebig, einfach zu reinigen, leicht, rutschfest und planliegend, geschlossenzellig, CE-konform (93/42/EWG), zeichnen sich die neuen Pilates/Yoga-Matten durch folgende zusätzliche Merkmale aus: leicht härterer Touch für noch präzisere Übungsausführung, neue Länge von 190 cm für mehr Übungsfreiheit. Masse: ca. 190 x 60 x 0,8 cm.

<b>G2448 lila</b>	<b>Stück 110.-</b>
<b>G2449 anthrazit</b>	<b>Stück 110.-</b>

**AIREX Pilates und Yoga Matte**

Mit 2 Aufhängeösen

<b>G2448A lila, mit 2 Ösen</b>	<b>Stück 136.-</b>
<b>G2449A anthrazit, mit 2 Ösen</b>	<b>Stück 136.-</b>



**PILATES Band**

Für ein dynamisches Mattentraining. Pilates Band aus Baumwollsegeltuch mit eingearbeiteten Taschen. Je nach Übung werden hier Hände und/oder Füße hineingesteckt. Diese einfache Stütze verhilft zu mehr Rumpfstabilität und der perfekten Haltung während der Übungsausführung. Ausserdem bietet das Band einen Widerstand, der die Pilatesübungen weiter intensiviert. Masse ca. 20 x 125 cm, inkl. 6 eingearbeiteten Taschen und Übungsanleitung.

<b>G2475</b>	<b>Stück 33.-</b>
--------------	-------------------

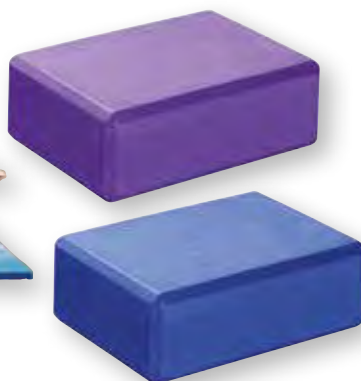

**Yoga-Block**

Die unentbehrliche Trainingshilfe für eine Vielzahl von Yoga-Übungen, hergestellt aus leichtem, aber extra dichtem PE-Schaum, der eine angenehm feste Auflage bietet. Masse: 23 x 15 x 7,5 cm.

<b>G2653 lila</b>	<b>Stück 13.-</b>
<b>G2654 blau</b>	<b>Stück 12.-</b>



**Yoga-Matte 180**

Die entscheidende Grundlage für sicheres Praktizieren von Yoga ist die Matte: Neuartiger, extra dicht geschäumter Matenstoff, absolut reissfest, gelenkschonend und isolierend. Hautfreundliche, rutschhemmende Oberfläche für ein angenehmes Gefühl und besten Grip. Ideale Länge für alle Übungen. Gr. ca. 180 x 60 x 0,45 cm.

<b>G2650 blau</b>	<b>Stück 30.-</b>
<b>G2651 lila</b>	<b>Stück 30.-</b>
<b>G2652 anthrazit</b>	<b>Stück 30.-</b>



**PILATES Allegro IQ Reformer**

Bei wenig Platz und mobilem Einsatz ist der Allegro IQ Reformer die optimale Lösung! Er wird in Sekunden aufgebaut und ist schnell ins Auto, in den Schrank oder unter das Bett verstaut. Schlankes Design, professionelle Eigenschaften und wenig Platzbedarf machen ihn optimal für den Einsatz zu Hause oder beim Personal Training. Der Teleskop-Aluminium-Rahmen ermöglicht Ausziehen (zur Nutzung) bzw. Zusammenschieben (zur Lagerung) des Reformers. Eine Fussstange in 4 Positionen einstellbar. 3-fach verstellbares Kopfteil. Masse (LxBxH): ausgezogen 248 x 61 x 21 cm, zusammengeschoben 157 x 61 x 21 cm.

<b>G2490 zum vertikalen Rollen</b>	<b>Stück 3'890.-</b>
<b>G2491 zum horizontalen Rollen</b>	<b>Stück 3'890.-</b>



**Yoga-Gürtel**

Nützliches Hilfsmittel für statische Positionen, hergestellt aus 100% Baumwolle, 190 cm lang und 40 mm breit mit stabiler Kunststoff-Schnalle.

<b>G2655 blau</b>	<b>Stück 12.-</b>
<b>G2656 lila</b>	<b>Stück 12.-</b>



**softX PILATES Rolle**

Übungshilfe zur Erweiterung des Pilates-Trainings. Für Anfänger und Fortgeschrittene, beim Training zu Hause oder im Fitness-Studio. Masse der Rolle ca. 90 cm lang, Ø 14,5 cm. Weisses Streifen in der Mitte zur besseren Übungskontrolle. Inklusive Übungsanleitung.

**G2463 90 cm lang, Ø 14,5 cm**

**Stück 49.-**

**SISSEL Pilates Roller PRO**

Strapazierfähige Pilates Rolle für Anfänger und Fortgeschrittene, auch für den professionellen Einsatz bei Kursen im Studio. Bis max. 80 kg belastbar. Auch für das Faszien-Training geeignet. In den Längen 90 cm und 100 cm erhältlich. Material Polyethylen.

**G2493 Ø 15 x 90 cm, blau**

**Stück 73.-**

**G2494 Ø 15 x 100 cm, blau**

**Stück 73.-**

**G2495 Ø 15 x 90 cm, blau marmoriert**

**Stück 73.-**



**PILATES Rolle**

Optimales Pilates-Stabilisations-Übungsgerät, für Anwendungen, bei welchen auch der Oberkörper auf der formstabilen Rolle ruhen kann.

**G2485 90 cm lang, Ø 15 cm**

**Stück 57.-**

**PILATES Halb-Rolle**

Halbe Rolle für Pilates oder andere Balance Anwendungen. Die Halbrohle ist sehr formstabil und hat eine angenehme Oberfläche.

**G2486 90 cm lang, Ø 15 cm**

**Stück 38.-**

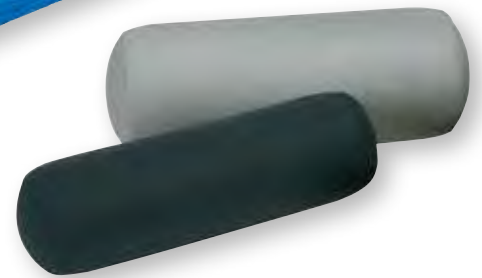

**MULTIROLL**

Ganze Rolle: Länge ca. 50 cm

**G2465 Ø 15 cm**

**Stück 69.-**

**G2466 Ø 20 cm**

**Stück 73.-**



**PILATES Rollenhalter**

Aufbewahrungssystem aus Holz für 5 Pilates Rollen. Gr. 106 x 26 x 8,5 cm.

**G2487**

**Stück 132.-**



**PILATES Circle**

Mit dem Circle werden Pilates Übungen effektiver und intensiver. Die gummierte Ummantelung sorgt für eine weiche und bequeme Anwendung. Der Pilates Circle findet mit Ø 38 cm in jeder Sporttasche Platz. Inklusive Übungsposter.

**G2464 Ø 38 cm**

**Stück 40.-**



**PILATES Ring BASIC**

Pilates Ring für effektives Training. Durch Zusammendrücken des Rings wird gegen dessen Widerstand gearbeitet. Metallring mit gummierter Ummantelung und gepolsterten Griffen innen und aussen.

**G2474 Ø 38 cm**

**Stück 33.-**



**FlexOring**

Vielseitiges Pilates-Trainingsgerät zur Kräftigung der Muskulatur, speziell Oberkörper, Bauch, Arme und Beine. Unterschiedliche Griffpositionen ermöglichen das Training mit 4 verschiedenen Stärken. Gummierte Griffe, ideal für den Kursbetrieb. Rutschfest, LxB: 51 x 51 cm, 670 g, blau/schwarz.

**G2476 ohne DVD**

**Stück 42.-**

**G2477 mit DVD**

**Stück 55.-**



**Relaxroll® AchillX Set**

Das komplette Set mit der Achill Rolle und dem GU-Gesundheitsratgeber. Es erwarten Sie Hintergrundwissen, Informationen zu Prävention und Fitness und natürlich zahlreiche effektive Übungen für Schultern, Arme und Beine.

**T5313**

**Stück 41.-**

**softX® Faszien-Rolle**

Das multifunktional einsetzbare Trainings-Set ist sehr gut für die fasziale Behandlung geeignet. Die stark beanspruchten Körperpartien, z.B. die Waden- und Schienbeinmuskulatur, können mit dem Set optimal behandelt werden. Die Rollen haben einen unterschiedlichen Durchmesser (Ø 5 cm und 9,5 cm), formbeständig, rutschfest und handlich.

<b>K1848 Rolle 50, Ø 5 x 15 cm, blau</b>	<b>Stück 13.-</b>
<b>K1849 Rolle 95, Ø 9,5 x 40 cm, blau</b>	<b>Stück 29.-</b>
<b>K1852 Rolle 145, Ø 14,5 x 40 cm, blau</b>	<b>Stück 26.-</b>
<b>K1853 Rolle 145, Ø 14,5 x 40 cm, schwarz</b>	<b>Stück 27.-</b>
<b>K1845 Faszien Rolle 50 und 95</b>	<b>Set 38.-</b>
<b>K1857 145 Mini, blau</b>	<b>Stück 22.-</b>
<b>K1858 145 Mini, schwarz</b>	<b>Stück 23.-</b>

**softX® Faszien-Kugel**

Die Kugeln haben einen unterschiedlichen Durchmesser (Ø 6,5 cm und 9 cm), formbeständig, rutschfest und handlich.

<b>K1850 Kugel, Ø 6,5 cm, blau</b>	<b>Stück 15.-</b>
<b>K1851 Kugel, Ø 9 cm, blau</b>	<b>Stück 18.-</b>
<b>K1846 Faszien Kugel 65 und 90</b>	<b>Set 29.-</b>

**softX® Faszien-Set Pro**

Rolle 50 & 95, Kugeln 65 & 90

**K1847**

**Set 66.-**



**Thera-Band® Roller Massager**

Der ideale Faszienstick zur Selbstmassage! Der neuartige Massagestab eignet sich ideal zur Selbstmassage aller grossen Muskelgruppen. Massieren Sie Ihren Rücken, Ober- und Unterschenkel sowie die Fussmuskulatur.

Die Besonderheit, des Roller Massager, ist die geriffelte Oberfläche. Diese spezielle Struktur, ähnlich wie bei den Thera-Band® Wraps, fördert das Massagegefühl und wirkt sehr intensiv. Der Massageroller ist auch speziell für die Massage und das Dehnen der Fussmuskulatur und die Platarfaszie geeignet. Die Massage hat die generelle Wirkung der Lockerung und Entspannung.

**T3195**

**Stück 47.-**

**Relaxroll® Ball**

Der Ball ist für eine zielgenaue und punktuelle Massage. Besonders effektiv ist der Ball zur Massage der Gesässmuskulatur, der Beine, der Füsse und des Nackens.

**T5312 Ø 10 cm.**

**Stück 18.-**



**Togu® Actiroll Rumble**

Die Rolle dient zur Selbstmassage und zur Entspannung. Körperregionen wie Beine und Rücken können mit der strukturierten Oberfläche abgerollt und damit massiert werden. Das spezielle Material der Rolle hat einen nachfedernden (absorbierenden) Effekt. Somit kann schmerzfrei über Gelenke und Wirbelkörper gerollt werden. Belastbar bis 200 kg. Im Lieferumfang ist eine Pumpe und eine Übungsanleitung enthalten.

<b>K1892-04 Gr. M, Ø 13 x 30 cm, schwarz</b>	<b>Stück 49.-</b>
<b>K1892-24 Gr. M, Ø 13 x 30 cm, apfelgrün</b>	<b>Stück 49.-</b>
<b>K1893 Gr. L, Ø 26 x 53 cm, schwarz</b>	<b>Stück 105.-</b>

**Togu® Actiroll Wave**

Die Wellenförmige Struktur der Rolle hat einen sanften und gleichmässigen Massageeffekt. Körperregionen wie Beine und Rücken können mit der strukturierten Oberfläche abgerollt und damit massiert werden. Das spezielle Material der Rolle hat einen nachfedernden (absorbierenden) Effekt. Somit kann schmerzfrei über Gelenke und Wirbelkörper gerollt werden. Belastbar bis 200 kg. Im Lieferumfang ist eine Pumpe und eine Übungsanleitung enthalten.

<b>K1894-04 Gr. M, Ø 11,5 x 30 cm, schwarz</b>	<b>Stück 49.-</b>
<b>K1894-24 Gr. M, Ø 11,5 x 30 cm, apfelgrün</b>	<b>Stück 49.-</b>
<b>K1895 Gr. L, Ø 23 x 53 cm</b>	<b>Stück 105.-</b>

**Massage Bar**

Gerät zur Selbstmassage. Mit Hilfe der Massage Bar lassen sich Verklebungen und Verspannungen im Bindegewebe lösen, die Blutzirkulation anregen oder eine aktive Regeneration betreiben. Die Form der Griffe und die kugelgelagerte Massagerolle sorgen für ein komfortables, leichtgängiges Handling und angenehmen Massageeffekt. Für die Anwendung vor und nach dem Training geeignet. Massagefläche ca. 50 cm lang, Ø 3,8 cm. Antibakterielle Ausführung.

**K1637**

**Stück 58.-**

**Togu® Faszio® Ball**

Der mit Luft gefüllte Ball eignet sich ideal zur Faszienstimulation. Mit vielen verschiedenen Übungen können fasziale Verklebungen und Verspannungen gelöst werden. Material: Riton G2479 Ø 10 cm, blau

**Stück 16.-**



**Relaxroll® AchillX**

Die Massagerolle bietet mit vier verschiedenen Zonen eine effektive Massage für Arme und Hände, Beine und Füsse. Die Ausparung Perfect Fit eignet sich besonders für die Achillessehne und Plantarfaszie.

**T5311 Masse 25 x 7 cm**

**Stück 29.-**



**Relaxroll® MaxiRoll**

Die Relaxroll® MaxiRoll Standard ist eine neuartige und weiterentwickelte Faszienrolle zur Faszientherapie, Regeneration und Selbstmassage. Durch die besondere Wölbung und Ausparung passt sich die Rolle dem Körper an und spart Gelenke und Knochen aus.

**T5310 Masse: 33x15 cm.**

**Stück 43.-**



**Beurer Fascia-ReleaZer®**

Patentiertes therapeutisches Faszien-Massagegerät zur Behandlung von Faszien und Muskeln. 2 Vibrationsstufen (statisch und oszillierend), 11 Std. Akkulaufzeit. 4 Behandlungsflächen (2 Kanten und unterschiedliche Wölbung) aus Walnussholz. Inklusive Anwendungs-DVD. Akku mit Hilfe eines USB Kabels aufladbar.

**K1638**

**Stück 254.-**





**Blackroll® Twister**

Das Massagetool ist mit einer gewölbten und genoppten Oberfläche ausgestattet und wird zur Massage der Schulter- und Brustmuskulatur, der Unterarme und der Fusssohle eingesetzt. Mit Hilfe der Wölbung und der

Noppen, können aber auch Triggerpunkte und Triggerbänder punktuell stimuliert werden. Die Kombination von Druck und Dehnung ist dabei besonders effektiv und durchfeuchtet das Faszienewebe.

**K1649 7x5 cm. Stück 19.-**

**Balckroll® MINI**

Ergänzend zur Blackroll lassen sich Verklebungen und Verspannungen des Bindegewebes und der Faszien mit Hilfe der Bälle und der Mini-Rolle gezielt und punktuell einfach und zu jeder Zeit selbst massieren. Auch für Massage der Arme, des Nackens oder der Füße geeignet.



**T5145 Ø 5,5 x 15 cm, schwarz Stück 13.-**

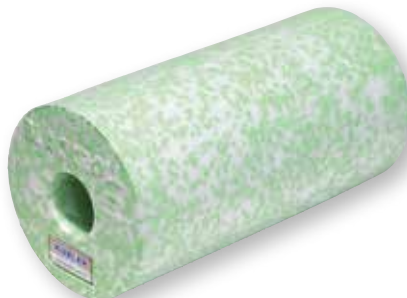

**Blackroll® MED**

20% weicher als die Standard-Blackroll in schwarz. Geeignete Ausführung für schmerzempfindliche Anwender und Einsteiger. Ansonsten gleich in der Anwendung zum Lösen von Verspannungen und Verklebungen im Bindegewebe und den Muskelfasziern, zur Selbstmassage und als Trainingsgerät für stabilisierende Übungen der tieferliegenden Rumpfmuskulatur.

**T5164 Ø 15 x 30 cm, grün/weiss Stück 41.-**  
**K1648 Ø 15 x 45 cm, grün/weiss Stück 62.-**



**TOGU Blackroll**

Die TOGU Blackroll ist das ideale Regenerationstool zur Selbstmassage und zur Lösung der Myofascia (bindegewebige Umhüllung von Muskeln und Muskelgruppen):

- Vorbeugung und Behandlung von Myofascien- und Muskelbeschwerden
- Aktive Regeneration mit verbesserter Durchblutung
- Triggerzonenbehandlung bei Verspannungen durch Sport- und Alltagsbelastungen
- Einfache Selbstmassage
- Ideales Aufwärmen vor und Regeneration nach dem Sport.

**T5039 Ø 15 x 30 cm, schwarz Stück 39.-**  
**K1647 Ø 15 x 45 cm, schwarz Stück 58.-**



**Blackroll® DuoBall**

Mit seinen punktuellen Anwendungsmöglichkeiten ist der DuoBall ideal zur Massage des Rückens oder des Nackens geeignet. Zur Verwendung an der Wand oder auf dem Boden. Durch den Abstand zwischen den zwei Bällen wird das Rückrad geschont und die Massage ist noch effektiver.

**T5166 16 x 8 x 8 cm Stück 24.-**  
**T5167 27 x 12 x 12 cm Stück 33.-**



**Blackroll® GROOVE Standard**

Die gerillte Oberfläche der Blackroll GROOVE Standard bringt die Rolle auf hartem Untergrund zu vibrieren und fördert so stark die Durchblutung. Starker Massageeffekt für intensive Anwendungen und Aktivierung, geeignet für alle Anwendungen am Boden. Trainingsgerät zum Lösen von Verspannungen und Verklebungen im Bindegewebe und der Faszien, zur Entspannung und Selbstmassage aber auch zur Vorbeugung und Behandlung von Cellulite.

**T5165 Ø 15 x 30 cm, schwarz Stück 49.-**



**Blackroll® PRO**

50% härter als die Standard-Blackroll in schwarz. Für intensive Anwendungen und für schwerere Personen. Ansonsten gleich in der Anwendung zum Lösen von Verspannungen und Verklebungen im Bindegewebe und den Muskelfasziern, zur Selbstmassage und als Trainingsgerät für stabilisierende Übungen der tieferliegenden Rumpfmuskulatur.

**T5044 Ø 15 x 30 cm, orange Stück 45.-**

**Blackroll Ball®**

Ergänzend zur Blackroll lassen sich Verklebungen und Verspannungen des Bindegewebes und der Faszien mit Hilfe der Bälle und der Mini-Rolle gezielt und punktuell einfach und zu jeder Zeit selbst massieren. Auch für Massage der Arme, des Nackens oder der Füße geeignet.



**T5143 Ø 8 cm Stück 12.-**  
**T5144 Ø 12 cm Stück 16.-**



**Blackroll® Booster**

Faszientraining kombiniert mit Vibration hat einen tieferen Massageeffekt. Der Motor kann bei Blackroll Faszienrollen (30 x 15 cm) nachgerüstet werden. Die Intensität der Vibration ist stufenlos verstellbar (Frequenzbereich: 12-56 Hz). Mit Ladebuchse für den Anschluss eines Mini-USB Kabel.

**K1646 Stück 313.-**



**Blackroll® VYPER Set**

Set aus Blackroll Groove mit integriertem Vibrationsmotor, Blackroll Mini und einem Faszien-Ball 8 cm. Die Vibration kann in 3 Stufen eingestellt werden. Auch die punktuelle Belastung eines Triggerpunkts wird als deutlich weniger schmerzhaft empfunden. Inkl. Ladekabel. Akkulaufzeit: ca. 2 Std. auf höchster Stufe.

**K1639 Set 280.-**



**Gymstick Faszien-Set**

Während die Rolle grossflächige Muskelketten mobilisiert, lockert der Ball verspannte Muskeln in den kleineren Muskelgruppen wie Füßen, Schultern, oberer Rücken und Armen auf. Die Faszien-Rolle kann aufgrund Ihrer Struktur auch für Trigger Points eingesetzt werden. Zusätzlich kann die praktische Faszienrolle zum Rumpfstabilisations- und Muskelaufbautraining genutzt werden. Der Ball wird sehr punktuell eingesetzt und eignet sich auch ideal zur Massage der Gesässmuskulatur. Rolle (Lxø) 30x10 cm, Ball: ø 6,3 cm.

**K1856 Rolle und Ball Set 50.-**



**Massageroller TRAINER**

Zur effektiven Massage und Entspannung von Bindegewebe und Muskulatur. Die aufgedruckten 12 Übungen geben dabei grundlegende Anleitung zu Ausführung und Dauer. Masse der Rolle 61 cm x Ø 15 cm. Max. Körpergewicht ca. 135 kg.

**K1626 Stück 94.-**



**Trimilin-Trampoline**

Trainieren auf dem Trampoline hält fit und gesund, macht schlank und lädt energetisch auf. Das Besondere am Trimilin: Die einzigartige Spezialmatte. Mit Garantie auf höchste Elastizität und Lebensdauer. Standbeine sind mit abriebfesten, weissen Kunststoff-Füssen ausgestattet und hinterlassen selbst auf Parkett und hellen Teppichböden keine Spuren. Alle Trimilin PLUS Modelle haben einklappbare Beine. Die Randbezüge werden standardmässig in silber geliefert. Die stabile Bauweise ist TÜV-geprüft.

	SPORT	MED	PRO	SWING
Durchmesser	102 cm	102 cm	102 cm	122 cm
Weichheit/Elastizität	•	•••	••	••••
empfohlen bis Körpergewicht ca.	120 kg	100 kg	180 kg	95 kg
Gewicht ca.	11 kg	11 kg	12 kg	10 kg
Aufhängung der Sprungmatte	36 Federn	36 Federn	48 Federn	Gummikabel
Aufhängung der Federn	Speziallösen	Stahlbügel	Stahlbügel	-
Beinlänge	20 cm	20 cm	20 cm	25 cm
einklappbare Beine lieferbar	-	MED-PLUS	PRO-PLUS	SWING-PLUS



**Haltegriff für Trimilin**

**T5089 Med & Sport**

**Stück 62.-**

**T5090 Swing**

**Stück 73.-**

**Trampoline Trimilin MED**

Belastung Körpergewicht ab 25 kg bis 100 kg.

**G1520 Ø 102 cm**

**Stück 320.-**

**Trampoline Trimilin MED PLUS**

Belastung Körpergewicht ab 25 kg bis 100 kg.

**G1528 Ø 102 cm, einklappbare Beine**

**Stück 385.-**



**Trampoline Trimilin PRO**

Belastung Körpergewicht bis 180 kg.

**G1530 Ø 102 cm**

**Stück 385.-**

**Trampoline Trimilin SWING**

mit Gummikabel-Aufhängung

**G1545 Ø 122 cm**

**Stück 385.-**

**Trampoline Trimilin SPORT**

Belastung Körpergewicht ab 50 kg bis 120 kg.

**G1510 Ø 102cm**

**Stück 225.-**

**Trampoline Trimilin PRO PLUS**

Belastung Körpergewicht bis 180 kg.

**G1539 Ø 102 cm, einklappbare Beine**

**Stück 455.-**

**Trampoline Trimilin SWING PLUS**

mit Gummikabel-Aufhängung

**G1546 Ø 122 cm, einklappbare Beine**

**Stück 455.-**

**Trampoline Trimilin Vario miniswing**

Die Trimilin Trampoline Vario verfügen über ein neuartiges Spannsystem mit Gummikabeln anstelle von Stahlfedern. Jedes Trampoline hat 12 einzelne Gummikabel, die individuell eingehängt werden können und somit für eine weichere oder strammere Spannung der Sprungmatte sorgen. So kann ein Trampoline von unterschiedlichen Personen mit verschiedenen Ansprüchen an die Härte der Federung genutzt werden.



4 mögliche Stufen einstellbar



**Trampoline Trimilin Vario miniswing**

- Durchmesser 102 cm
- Rahmenhöhe 26 cm
- Gewicht ca. 8 kg
- Sprungmatte blau
- Auch mit einklappbaren Beinen erhältlich
- Max. Benutzergewicht 120 kg

**G1540**

**Stück 415.-**

**G1541 einklappbare Beine**

**Stück 480.-**

**Trampoline Trimilin Vario miniswing**

- Durchmesser 120 cm
- Rahmenhöhe 29 cm
- Gewicht ca. 9 kg
- Sprungmatte schwarz
- Auch mit einklappbaren Beinen erhältlich
- Max. Benutzergewicht 130 kg

**G1543**

**Stück 495.-**

**G1544 einklappbare Beine**

**Stück 565.-**

**Trampoline Trimilin Vario superswing**

- Durchmesser 120 cm
- Rahmenhöhe 35 cm
- Gewicht ca. 9 kg
- Sprungmatte blau
- Auch mit einklappbaren Beinen erhältlich
- Max. Benutzergewicht 110 kg

**G1547**

**Stück 565.-**

**G1548 einklappbare Beine**

**Stück 635.-**



**Minitrampolin FUN HOP**

für Fitness-Training, Jogging und Gymnastik zu Hause! Rohrrahmen mit Spezialfedern und Randschutz. 6 stabile Rohrbeine mit stoss-dämpfenden Gummifüssen. Mit Trainingsanleitung, zerlegt im Karton. Farbe rot/schwarz.

**G1486 Ø 95 cm** **Stück 98.-**  
**G1488 Ø 125 cm** **Stück 160.-**



**Fitness Trampolin**

Fitness-Trampoline für das Power-Workout im Fitness-Studio oder zuhause im eigenen Fitnessraum. Die langlebigen Gummiseile sorgen für gelenkschonende und softe Sprünge und Rebounds. Abnehmbarer Haltebügel für Sicherheit bei hohen Sprüngen. Sprungfläche Ø 85 cm, Stellfläche Ø 135 cm. Gewicht 12 kg. Mit bodenschonenden Gummifüssen, platzsparend stapelbar.

**G1506 bis max. 60 kg** **Stück 396.-**  
**G1507 bis max. 120 kg** **Stück 425.-**



**Probounder**

Robustes und stabiles Fitnessstrampolin für das tägliche Workout im Studio. Rahmen aus starkem Stahlrohr, Sprungtuch aus strapazierfähigem Polyethylen mit Sicherheitsabdeckung. Gummi-Spanngurte sorgen für sicheres und gelenkschonendes Sprung-Workout. Leicht ausgestellte, abnehmbare Beine mit haltbaren Gummistopfen für sicheren Stand.

**G1505 Ø 98 cm, 10 kg.** **Stück 305.-**



**Minitrampolin TRIMM-TRAMP**

sehr stabiler Rahmen, galvanisch verzinkt, mit 6 einschraubbaren Füßen mit auswechselbaren Bodenschonern. 36 verzinkte Stahlfedern, Sprungtuch aus PVC-beschichtetem Gittergewebe, hochreissfest, Rahmenpolster-Ganzabdeckung. Rahmen-Eckmass ca. 112 cm, Sprungtuch-Eckmass ca. 85 cm. Für Dauerbelastung im Studio- und Vereinsbetrieb.

**G4927** **Stück 485.-**



**Fitness Trampolin**

Fitnessstraining auf dem Trampolin bringt nicht nur den Herzkreislauf in Schwung, es stärkt darüber hinaus die Muskulatur, verbessert Haltung und Beweglichkeit und fördert den Gleichgewichtssinn. Mittels zusätzlicher Standbeine kann sogar „bergauf“ oder „bergab“ gesprungen werden. Trampolin-Ø 104 cm, Sprungtuch aus Nylon Ø 71 cm, 32 Stahlfedern. Für eine platzsparende Lagerung sind die Beine abklappbar und der Bügel abnehmbar. Gewicht ca. 10 kg. Max. Belastbarkeit 135 kg.

**G1508 faltbar mit Haltebügel** **Stück 212.-**



**Trampolin MAGIC JUMP**

Klein, kompakt und sehr benutzerfreundlich - so präsentiert sich das neue MAGIC JUMP. Platzsparend zusammengeklappt lässt es sich in der mitgelieferten Tragetasche überall mit hinnehmen. Durchmesser 120 cm, 8 Metallfüsse, 21 cm hoch. Strapazierfähiges Sprungtuch mit 32 Spiralfedern. Belastbar bis max. Körpergewicht 100 kg. Gewicht: 10 kg. Gr. zusammengeklappt: 120 x 60 cm

**G1538 Ø 120 cm, faltbar** **Stück 117.-**



## SANCTBAND Trainings-Band

Das neuartige Trainings-Band für ein Ganzkörpertraining wird aus hochwertigem Naturlatex hergestellt. Das Übungsband wird fast puderfrei und mit einem sehr geringen Anteil an Protein hergestellt, wodurch das allergische Potential sehr stark vermindert wird. Das Latexband bietet alle Vorteile eines herkömmlichen Übungsbandes.

- Masse Rolle (LxB): 5,50 m x 15 cm.
- Nahezu puderfrei
- Kein Nachpudern erforderlich
- Kein Zusammenkleben der Bänder
- Reduzierte Latexproteine
- Reduktion des allergischen Potentials
- Ideal für Sport und Therapie



### SANCTBAND Trainings-Band 5,50m

Masse Rolle (LxB): 5,50 m x 15 cm.

G2100 extra leicht, pfirsich	Stück 18.-
G2101 leicht, orange	Stück 20.-
G2102 mittel, grün	Stück 21.-
G2103 stark, blau	Stück 24.-
G2104 extra stark, violett	Stück 28.-
G2105 super stark, grau	Stück 44.-

### SANCTBAND Trainings-Band 46 m

Masse Rolle (LxB): 46 m x 15 cm.

G2107 extra leicht, pfirsich	Stück 129.-
G2108 leicht, orange	Stück 139.-
G2109 mittel, grün	Stück 156.-
G2110 stark, blau	Stück 170.-
G2111 extra stark, violett	Stück 220.-
G2112 super stark, grau	Stück 259.-

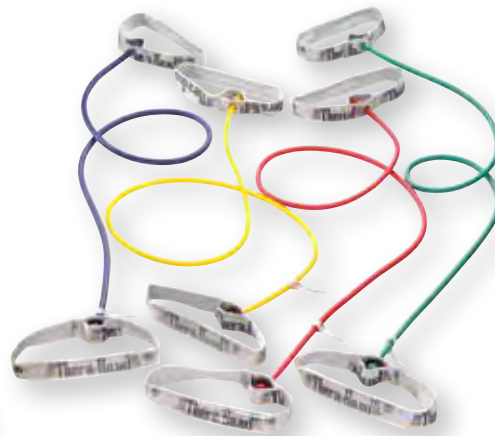

### Thera-Band® Tubing mit Griffen

mit flexiblen Griffen

Für individuelles Fitness- und Widerstandstraining in allen Bereichen. In verschiedenen Widerständen erhältlich. Länge: 140 cm.

G2150 leicht, gelb	Stück 24.-
G2151 mittel, rot	Stück 24.-
G2152 stark, grün	Stück 24.-
G2153 extra stark, blau	Stück 24.-
G2154 spezial stark, schwarz	Stück 24.-



### THERA-BAND® Tubing, 30,50 m

Für individuelles Fitness- und Widerstandstraining in allen Bereichen. Zuschneidbar auf die gewünschte Länge in verschiedenen Widerständen erhältlich.

G2165 leicht, gelb	Stück 99.-
G2166 mittel, rot	Stück 115.-
G2167 stark, grün	Stück 124.-
G2168 extra stark, blau	Stück 130.-
G2169 spezial stark, schwarz	Stück 139.-



### THERA-BAND® Tubing, 7,50 m

Für individuelles Fitness- und Widerstandstraining in allen Bereichen. Zuschneidbar auf die gewünschte Länge in verschiedenen Widerständen erhältlich.

G2160 leicht, gelb	Stück 24.-
G2161 mittel, rot	Stück 31.-
G2162 stark, grün	Stück 31.-
G2163 extra stark, blau	Stück 32.-
G2164 spezial stark, schwarz	Stück 38.-



### Original THERA-BAND® Türanker

Im sportlichen Bereich können Thera-Bänder und Tubing mit Hilfe von Türankern noch flexibler und individueller eingesetzt werden. Materialschonende und vielseitige Befestigungsmöglichkeiten erlauben anforderungsspezifisches Training für Jedermann. Thera-Band® oder Tubing einfach durch die kleinen Endschlaufen führen, festziehen, fertig.

G2191	Stück 12.-
-------	------------

### Original THERA-BAND® Griffe

Weiche Schaumgummi-Griffe machen das Training mit Bändern noch angenehmer. Variabel einsetzbar für alle Bänder.

G2190	Paar 15.-
-------	-----------

## Original Thera-Band®

ein reines Naturprodukt aus 100 % Latex, ca. 12,8 cm breit. Das Therapieband aus den USA bewirkt isometrische und isotonische Muskelkräftigung und hilft Kontrakturen der gegenzüglerischen Muskulatur zu lösen. Für individuelles Fitness- und Widerstandstraining im Studio oder zu Hause, krankengymnastische Behandlung und zum Selbstüben nach Anleitung hervorragend geeignet. Die Stärke der Bänder wird je nach Kraft und Alter, Schwere der Verletzung oder Erkrankung gewählt. Die Länge des Bandes passt sich jeder selbst an.

## Original THERA-BAND® 2,50 m • 5,5 m • 45,5m



### Original THERA-BAND® 5,50 m

ein reines Naturprodukt aus 100 % Latex, ca. 12,8 cm breit. Das Therapieband aus den USA bewirkt isometrische und isotonische Muskelkräftigung und hilft Kontrakturen der gegenzüglerischen Muskulatur zu lösen. Für individuelles Fitness- und Widerstandstraining im Studio oder zu Hause, krankengymnastische Behandlung und zum Selbstüben nach Anleitung hervorragend geeignet. Die Stärke der Bänder wird je nach Kraft und Alter, Schwere der Verletzung oder Erkrankung gewählt. Die Länge des Bandes passt sich jeder selbst an.

☛ G2194 extra leicht, beige	Rolle 25.-
☛ G2180 leicht, gelb	Rolle 26.-
☛ G2181 medium, rot	Rolle 26.-
☛ G2182 stark, grün	Rolle 30.-
☛ G2183 extra stark, blau	Rolle 33.-
☛ G2184 spezial stark, schwarz	Rolle 35.-
☛ G2185 super stark, silber	Rolle 57.-
☛ G2193 maximal stark, gold	Rolle 74.-

### Original THERA-BAND® 45,50 m

ein reines Naturprodukt aus 100 % Latex, ca. 12,8 cm breit. Das Therapieband aus den USA bewirkt isometrische und isotonische Muskelkräftigung und hilft Kontrakturen der gegenzüglerischen Muskulatur zu lösen. Für individuelles Fitness- und Widerstandstraining im Studio oder zu Hause, krankengymnastische Behandlung und zum Selbstüben nach Anleitung hervorragend geeignet. Die Stärke der Bänder wird je nach Kraft und Alter, Schwere der Verletzung oder Erkrankung gewählt. Die Länge des Bandes passt sich jeder selbst an.

☛ G2194S extra leicht, beige	Rolle 175.-
☛ G2180S leicht, gelb	Rolle 179.-
☛ G2181S medium, rot	Rolle 185.-
☛ G2182S stark, grün	Rolle 210.-
☛ G2183S extra stark, blau	Rolle 238.-
☛ G2184S spezial stark, schwarz	Rolle 285.-
☛ G2185S super stark, silber	Rolle 330.-
☛ G2193S maximal stark, gold	Rolle 469.-

### Original THERA-BAND® 2,50 m

im praktischen Reissverschlussbeutel mit Übungsanleitung. Der ideale Trainer für zu Hause, auf Reisen, im Verein oder Fitness-Studio.

☛ G2186 leicht, gelb	Stück 19.-
☛ G2187 mittel, rot	Stück 19.-
☛ G2188 stark, grün	Stück 19.-
☛ G2189 extra stark, blau	Stück 19.-
☛ G2192 spezial stark, schwarz	Stück 19.-



### Latexfree Übungsband 2,5 m

Das latexfreie Übungsband bietet eine Vielzahl an Übungsmöglichkeiten und ist speziell für Allergiker geeignet. Mit hervorragendem Kraft-/Dehnungsverhalten und seiner halogenisierten Oberfläche, bleibt das Band länger griffig und widerstandsfähig ohne Pflege und Puder.

### Latexfree Übungsband 2,5 m

☛ T5000 leicht, gelb	Stück 21.-
☛ T5001 mittel, rot	Stück 21.-
☛ T5002 stark, grün	Stück 21.-
☛ T5003 extra stark, blau	Stück 21.-



### Latexfree Übungsband 6,0 m

☛ T5004 leicht, gelb	Rolle 41.-
☛ T5005 mittel, rot	Rolle 41.-
☛ T5006 stark, grün	Rolle 41.-
☛ T5007 extra stark, blau	Rolle 41.-

### Latexfree Übungsband 25 m

☛ T5008 leicht, gelb	Rolle 171.-
☛ T5009 mittel, rot	Rolle 171.-
☛ T5010 stark, grün	Rolle 171.-
☛ T5011 extra stark, blau	Rolle 171.-



### THERA-BAND® LATEXFREI

Rolle 22,86 m lang, ca. 14 cm breit:

- Latexfrei - ideal für Allergiker
- Bedarf keiner Pflege oder Puder
- Lange haltbar und griffig
- Hervorragendes Kraft-Dehnungsverhalten

☛ G2240 leicht, gelb	Rolle 110.-
☛ G2241 rot, mittel	Rolle 118.-
☛ G2242 grün, stark	Rolle 129.-
☛ G2243 blau, extra stark	Rolle 134.-



**SvelRing**

Das ringförmig gewebte Elastikband ist ca. 4 cm breit und 38 cm lang (flach aufeinander gelegt). Sehr vielfältig einsetzbar, robust und waschbar!

**G2120** **Stück 9.–**

**Elastiband**

Bei diesem Trainingsband sind die Stärken 10, 12 und 15 kg in einem Band vereint. Mit Hilfe der nummerierten Schlaufen kann die entsprechende Zugkraft gewählt werden. Das robuste und universell einsetzbare Trainingsband ist auch in der Wassergymnastik einsetzbar. Länge: 95 cm.

**G2117 3 Stärken** **Stück 25.–**

**Elastiband MAXI**

Das Elastiband mit einem maximalen Widerstand von 10 kg besitzt 5 Schlaufen von jeweils ca. 22 cm Länge für Hände oder Füße. Robust und vielfältig einsetzbar zur Kräftigung aller wichtigen Muskelgruppen wie Rücken, Schulter, Arme, Beine, etc. Auch im Wasser geeignet. Bei max. 30 Grad waschbar. Masse 110 x 4 cm.

**G2125** **Stück 26.–**

**Elastiband**

Robustes und universell einsetzbares Trainingsband für zahlreiche verschiedene Muskelgruppen. Mit Hilfe der nummerierten Schlaufen können verschiedene Übungen absolviert werden. Auch in der Wassergymnastik einsetzbar. Länge: 80 cm.

<b>G2113 7 kg</b>	<b>Stück 19.–</b>
<b>G2114 10 kg</b>	<b>Stück 21.–</b>
<b>G2115 15 kg</b>	<b>Stück 23.–</b>
<b>G2116 20 kg</b>	<b>Stück 30.–</b>



**CM-Band**

Einzigartiges Gymnastikband, das in seiner Länge, wie auch in seiner Zugstärke reguliert werden kann. Dies wird erst möglich durch den patentierten Clip-Verschluss, mit dem das CM-Band an jede Körpergröße und an jedes Fitnessniveau angepasst werden kann. Zusätzlich ist es mit zwei Schlaufen für Arme und Beine ausgestattet. Das CM-Band ist äusserst reissfest und kann auch im Wasser genutzt werden. Da die Haut nicht in Kontakt mit dem eingearbeiteten Latex kommt, besteht keine Gefahr einer allergischen Reaktion. Lieferung inklusive Übungsanleitung.

**W7980** **Stück 21.–**  
**W7981 10-er Set** **Set 165.–**



**Elastiband Poster**

Poster für das Elastiband.

**G2118 85 Übungen** **Stück 4.–**

**Elastiband DVD**

Übungs DVD für das Elastiband. Sprache: Deutsch.

**G2119 70 Minuten** **Stück 15.–**



**Reebok® Resistance Tube PROFESSIONAL**

Hochwertiger Tube mit speziell verstärktem und „Anti Sweat“ beschichtetem Griffstück. Besonders geeignet für den Fitness-Studio-Betrieb. Hochwertiges 100%iges Naturlatex, extrem elastisch, dehnbar und belastbar, längenverstellbar.

<b>K3856 Level 1, leicht</b>	<b>Stück 26.–</b>
<b>K3857 Level 2, mittel</b>	<b>Stück 27.–</b>
<b>K3858 Level 3, schwer</b>	<b>Stück 29.–</b>



**Fitness Tube**

Klassisches Fitnessgerät für das Training vieler grosser Muskelgruppen. Für den professionellen Einsatz im Fitnessstudio als auch für ein effektives Training zuhause. Tubes aus Naturkautschuk-Latex mit progressivem Zugwiderstand. Länge: ca. 141 cm.

<b>K6476 gelb, leicht</b>	<b>Stück 11.-</b>
<b>K6477 grün, mittel</b>	<b>Stück 12.-</b>
<b>K6478 rot, stark</b>	<b>Stück 13.-</b>
<b>K6479 blau, extra stark</b>	<b>Stück 14.-</b>



**Rubberband**

Das Rubberband ist das kleine und effektive Trainingsgerät und wird speziell im Widerstandstraining eingesetzt. Viele verschiedene Muskeln lassen sich stärken und kräftigen.

<b>K6456 27 x 1,8 cm, leicht, gelb</b>	<b>Stück 4.-</b>
<b>K6457 28,5 x 2,4 cm, mittel, rot</b>	<b>Stück 4.-</b>
<b>K6458 29 x 2,9 cm, stark, grün</b>	<b>Stück 4.-</b>

**Rubberband XL**

<b>K6473 27,5 x 5 cm, leicht, gelb</b>	<b>Stück 6.-</b>
<b>K6474 27,5 x 5 cm, mittel, rot</b>	<b>Stück 7.-</b>
<b>K6475 27,5 x 5 cm, stark, grün</b>	<b>Stück 8.-</b>



**Fitness Ankle-Tube**

Ideal für ein intensives Power-Training der Bein- und Oberkörper-Muskulatur. Weich gepolsterte Bandagen mit Klettverschlüssen sorgen für den optimalen Halt während der Übungen - ohne Druckstellen und Abschnürungen.

<b>K3875 gelb, leicht</b>	<b>Stück 21.-</b>
<b>K3876 grün, mittel</b>	<b>Stück 21.-</b>
<b>K3877 rot, stark</b>	<b>Stück 21.-</b>



**Fitness Tube TONER**

Vielseitig nutzbares Übungsgerät für das gezielte Training einzelner Muskelgruppen des Ober- und Unterkörpers. Die besondere Achterteilung ermöglicht eine Vielzahl spezieller Zugübungen und bietet durch drei stabile Soft-Griffe zusätzliche Sicherheit und besseren Halt bei jeder Übung.

<b>K3870 gelb, leicht</b>	<b>Stück 14.-</b>
<b>K3871 grün, mittel</b>	<b>Stück 14.-</b>
<b>K3872 rot, stark</b>	<b>Stück 14.-</b>



**Tube RING**

Beim Tube Ring haben Sie keine offenen Enden. Er hat kaum Gewicht und ist sehr handlich, dabei wirkungsvoll und variabel im Einsatz. Zur gezielten Verbesserung einzelner muskulärer und koordinativer Schwächen. Für Oberkörper und Beine. Die Griffe sind mit einem hochwertigen Softschaum überzogen.

<b>K3880 gelb, leicht</b>	<b>Stück 12.-</b>
<b>K3881 grün, mittel</b>	<b>Stück 12.-</b>
<b>K3882 rot, stark</b>	<b>Stück 12.-</b>



**Sanctband Loop Mini**

Das Loopband ist ideal für Übungen der unteren Extremität (Adduktoren-, Abduktoren-, Venentraining etc.), für Kraft- und Stabilitätstraining in Therapie, Rehabilitations- und Fitnessstraining, Yoga und Pilates. Das spezielle Loop Mini erlaubt eine erweiterte Trainingswirkung bei Adduktoren- und Abduktorenübungen, da auch schon bei geringeren Abstreizwinkeln des Übungsbeines der Trainingseffekt eintritt. 5 cm breit.

- Angenehme Haptik und frische, attraktive Farben
- Reduzierte Latexproteine und Puder
- Für Kraft- und Stabilitätstraining
- Anpassbar und keine Druckstellen an der Haut
- Kein lästiges Knoten notwendig

<b>G2130 extra leicht, pfirsich</b>	<b>Stück 9.-</b>
<b>G2131 leicht, orange</b>	<b>Stück 10.-</b>
<b>G2132 mittel, grün</b>	<b>Stück 11.-</b>
<b>G2133 stark, blau</b>	<b>Stück 12.-</b>



**Body Tube PREMIUM**

Sehr belastbare und langlebige Tubes aus Latex mit Ummantelung aus Nylon. Die Nylonhülle schützt zum Einen das Band, zum Anderen den Anwender, falls das Tube doch einmal reißen sollte! Geeignet bei Latexallergien. Länge 160 cm inkl. Griffe aus PVC.

<b>K6465 gelb, leicht</b>	<b>Stück 20.-</b>
<b>K6466 grün, mittel</b>	<b>Stück 21.-</b>
<b>K6467 rot, stark</b>	<b>Stück 22.-</b>
<b>K6468 blau, extra stark</b>	<b>Stück 23.-</b>



**Original Deuserband**

Endloses Gummiband, aus hochelastischem Kautschuk, mit Übungstafel, 100 cm lang, 35 mm breit.

<b>G4462</b>	<b>Stück 41.-</b>
--------------	-------------------

**Original DEUSER-Band LIGHT**

Das Deuserband mit einer um 40% verminderten Zugkraft. Einsatzmöglichkeiten speziell für Reha und Therapie. Endloses Gummiband ca. 15 mm breit und 100 cm lang.

<b>G4463</b>	<b>Stück 40.-</b>
--------------	-------------------

**Flowin® Professional**

Das effektive Workout mit Flowin®. Das Trainingsgerät verspricht auch Sportlern mit hohem Trainingsanspruch das Erreichen gesetzter Ziele. Flowin® kann bei einer Vielzahl an Übungen unterstützend eingesetzt werden. Man trainiert mit dem eigenen Körpergewicht und nutzt dabei die Reibung der Pads auf der Matte aus. In einer Übung werden dabei mehrere Muskelgruppen aktiviert. Je nach Übungsausführung, kann man sein Training nach den eigenen Möglichkeiten steuern. Dabei spielt beim Erreichen maximaler Ergebnisse weder das Alter noch die eigene körperliche Fitness ein Rolle.



**Flowin® Sport**

- Das Set beinhaltet:
- 1 x aufrollbare Matte (140 x 100 cm)
  - 1 x Trainings-DVD
  - 1 x Trainingsanleitung
  - 2 x Fuss-Pads
  - 2 x Hand-Pads
  - 1 x Knie-Pad
  - 1 x praktische Tragetasche mit Reissverschluss

**Flowin® Professional**

- Das Set beinhaltet:
- 1 x starre Trainingsmatte (LxBxH: 140x100x6 cm)
  - 1 x Trainingsanleitung
  - 2 x Fuss-Pads
  - 2 x Hand-Pads
  - 1 x Knie-Pad

**K1391** Stück 441.-      **K1390** Stück 265.-



**Flowin® Pro**

- Das Set beinhaltet:
- 1 x starre Trainingsmatte (LxBxH: 140x100x6 cm)
  - 1 x Trainingsanleitung
  - 2 x Fuss-Pads
  - 2 x Hand-Pads
  - 1 x Knie-Pad

**K1389 Gold** Stück 518.-



**GYMSTICK**

Der GYMSTICK ist ein einfaches, effektives und vielseitiges Trainingsgerät für den Einsatz in der Physiotherapie, im Fitnessstudio und im Verein, sowie für das selbständige, individuelle Training zu Hause. Er lässt sich für alle Übungen einsetzen, die mit freien Hanteln durchführbar sind und verbessert dabei Herz- und Kreislaufunktionen, Kraft, Ausdauer, Beweglichkeit, Gleichgewicht und die Fettverbrennung. Die 75 cm langen Latextubes werden an beiden Enden des Stabes (130 cm) angebracht und die beiden freien Schlingen werden unter den Füßen befestigt. Der Widerstand kann nun einfach und schnell reguliert werden, indem man die Tubes um den Stick wickelt. Lieferung inkl. Aufbewahrungstasche und Übungsanleitung.

<b>G2170 leicht - grün</b>	<b>Stück 108.-</b>
<b>G2171 medium - blau</b>	<b>Stück 108.-</b>
<b>G2172 stark - schwarz</b>	<b>Stück 108.-</b>
<b>G2173 extra stark - silber</b>	<b>Stück 108.-</b>
<b>G2174 maximal stark - gold</b>	<b>Stück 108.-</b>



**FlowTonic® Pads**

- Für alle glatten Böden geeignet
- Kern aus geschlossenzelligem Polyethylen
- Material: 100 % Nylon
- Masse: 26 cm

**K1392** Paar 35.-



**Slide Pads**

Slide Pads eignen sich zur Kräftigung vieler Muskelgruppen. Ideal sind die leicht gleitenden Pads allerdings für das Coretraining zur Kräftigung des Rumpfes. Die Oberseite besteht aus einem rutschfesten, ergonomischen Material, welches optimalen Halt für Hände und Füße bietet. Die beiden Slide Pads lassen sich mit einem Clip verbinden. Kleines handliches aber sehr effektives Trainingsgerät. Ø ca. 20 cm pro Pad.

**K1636** Paar 48.-



**Power Slider GymstickTM**

Trainingsgerät zur Verbesserung von Schnell- und Explosivkraft, Ausdauer, Koordination und Beweglichkeit. Das Set beinhaltet das Power Slider Board 180 x 50 cm, ein Paar Gleitüberzüge für die Füße, DVD und Übungsanleitung. Material: PE-Oberfläche mit rutschfester Unterseite.

<b>K1623 180 x 50 cm</b>	<b>Stück 142.-</b>
<b>K1624 230 x 50 cm</b>	<b>Stück 182.-</b>





**TOGU Topanga**

- Topanga Training stabilisiert, stützt und entlastet
- Vielseitig verwendbar
- Füllung: Sand-Granulat-Gemisch
- Masse: Ø 39 cm
- Lieferung inkl. Übungsanleitung

<b>T5081 3 kg, grün</b>	<b>Stück 69.-</b>
<b>T5086 4 kg, grau</b>	<b>Stück 82.-</b>



**Gewichtsmanschetten**

Dank der breiteren und längeren Klettverschlüsse für Hand- und Fussgelenke zu benutzen. Aus 100% Polyester. blau/schwarz

<b>K2128 2 x 1,25 kg</b>	<b>Paar 20.-</b>
<b>K2129 2 x 2,25 kg</b>	<b>Paar 26.-</b>



**Sveltus® Aqua Band Gewichtsmanschette**

Die perfekte Gewichtsmanschette für den Einsatz im Wasser und speziell in der Wassergymnastik. Das angenehme Material ist sehr hautfreundlich und lässt sich sehr gut im Wasser einsetzen. Die Gewichtsmanschette dient als Hand- und Fussgelenksmanschette. Die Gewichte können entnommen werden und der Bezug kann separat gewaschen werden. Material Bezug: 70 % Nylon und 30 % Polyurethan-Mesh. Gewichte: Silikon Gemisch.

<b>W2923 0,5 kg</b>	<b>Paar 27.-</b>
<b>W2924 1 kg</b>	<b>Paar 36.-</b>

**Gewichtsmanschetten**

Hand- und Fuss-Manschetten im 2er-Set mit Klettverschluss, voll und individuell verstellbar, Füllung: Metallkörnchen. Material: 30% Terylene, 70% Nylon.

<b>K2160 Level 1, 0,5 kg</b>	<b>Paar 16.-</b>
<b>K2161 Level 2, 1,0 kg</b>	<b>Paar 20.-</b>
<b>K2162 Level 3, 1,5 kg</b>	<b>Paar 23.-</b>
<b>K2163 Level 4, 2,0 kg</b>	<b>Paar 28.-</b>



**Gewichtsweste NEOPREN**

Gewichtsweste mit breiten Klettverschlüssen für sehr gute Passform. Mit 30 Gewichtssäckchen zu je 300 g lässt sich das Gewicht der Weste dem Leistungsniveau anpassen. Universalgrösse.

<b>K2154</b>	<b>Stück 138.-</b>
--------------	--------------------



**Gewichtsweste**

Zum Konditionstraining in allen Sportarten. 100% Baumwolle. Ca. 10 kg. Mit 9 austauschbaren Gewichtssäckchen, passend für alle Körpergrößen, Farbe schwarz.

<b>K2139</b>	<b>Stück 103.-</b>
--------------	--------------------



Das Wasser als schnell bewegliche Masse im Inneren der Slashpipe fordert beim Training ständige ausgleichende und stabilisierende Bewegungen. Das ganzheitliche Training fördert Koordination, Kraft und Kraftausdauer gleichermaßen und eignet sich sowohl für den Einsatz in der Therapie, beim Fitnessstraining als auch im Leistungssport.



**SLASHPIPE® Mini**

Optimale Einstiegsvariante in das Slashpipe-Training. Zwei-Hand Slashpipe für Kinder und Senioren in der Therapie, Studio und Verein oder dem Training zu Hause. Länge 120 cm, Ø 6 cm, Gewicht ca. 2,5 kg.

<b>K2222 orange</b>	<b>Stück 220.-</b>
<b>K2223 blau</b>	<b>Stück 220.-</b>

**SLASHPIPE® Single**

Einhand-SLASHPIPE. Mit nur 1 kg fordert die SLASHPIPE Single insbesondere die Muskulatur im Schulterbereich, vom Handgelenk bis hin zum Schulterblatt. Optimal für den physiotherapeutischen und medizinischen Bereich oder für das Training zu Hause. Länge 50 cm, Durchmesser 6 cm. Gewicht ca. 1 kg.

<b>K2220 orange</b>	<b>Stück 220.-</b>
<b>K2221 blau</b>	<b>Stück 220.-</b>



**SLASHPIPE® Fit**

Der Allrounder unter den Slashpipes eignet sich für Erwachsene und Fortgeschrittene, bei Group Fitness in Studio und Verein, Personal Training oder dem Training zu Hause. Länge 150 cm, Ø 7 cm, Gewicht ca. 3,5 kg.

<b>K2224 orange</b>	<b>Stück 249.-</b>
<b>K2225 blau</b>	<b>Stück 249.-</b>

**SLASHPIPE® Pro**

Für fortgeschrittene und ambitionierte Sportler im Personal- und Functional Training. Länge 150 cm, Ø 9 cm, Gewicht ca. 5,5 kg.

<b>K2226</b>	<b>314.-</b>
<b>K2227 blau</b>	<b>Stück 314.-</b>



**SLASHPIPE® Monsterpipe**

Für den Leistungssport und besonders ambitionierte Sportler. Besonders geeignet beim Training mit maximaler Körperspannung und -kraft. Länge 200 cm, Ø 11 cm, Gewicht ca. 12,5 kg.

<b>K2228 orange</b>	<b>Stück 625.-</b>
<b>K2229 blau</b>	<b>Stück 665.-</b>

**SLASHPIPE® Kombiständer**

Zur platzsparenden Aufbewahrung von bis zu 16 Slashpipes (12 Slashpipes Mini/Fit und 4 Pro/Monster). Ordentliche, übersichtliche und griffbereite Lagerung, ideal für das Fitnessstudio oder den Therapieraum.

<b>K2230</b>	<b>Stück 692.-</b>
--------------	--------------------



**Handgewichtständer**

Praktischer Handgewichtständer auf Rollen. Ideal für ca. 25 Paar Aerobic Kurzhanteln 0,5 kg. Profile aus stabilem Metall, schwarz lackiert. Abschlissbar mit einem Vorhängeschloss im Lieferumfang. Masse BxHxT: 50 x 45 x 60 cm.

<b>K3428</b>	<b>Stück 229.-</b>
--------------	--------------------



**Chromhantelsatz**

in kompakter Ausführung, äusserst robust. Mit gerändeltem Griff. Lieferung der Hantel-Paare von 1 - 10 kg in 1-kg-Abstufung.

<b>K7918</b>	<b>Set 769.-</b>
<b>K7937 inklusive Ablageständer</b>	<b>Set 1'079.-</b>

**Ablage für Chromhantelsatz**

Ablagesäule für 10 Paar Chromhanteln. Massive Metallausführung mit kunststoffummanteltem Kantenschutz. Masse (BxTxH) 40 x 36 x 122 cm.

<b>K7936</b>	<b>Stück 308.-</b>
--------------	--------------------



**Fausthantel**

Für Gymnastik, Aerobic und Fitness-Training. Aus Gusseisen mit farbigem Vinyl-Kunststoffüberzug. Die glatte Oberfläche verhindert die Aufnahme von Schweiß und lässt sich gut reinigen. Ideale Hanteln für Studios, Vereine, Fitness-Zentren und zu Hause. Lieferung Stückweise.

K3430 0,5 kg	Stück 5.-
K3431 1,0 kg	Stück 7.-
K3432 1,5 kg	Stück 10.-
K3433 2,0 kg	Stück 13.-
K3434 3,0 kg	Stück 18.-
K3435 4,0 kg	Stück 23.-
K3436 5,0 kg	Stück 26.-

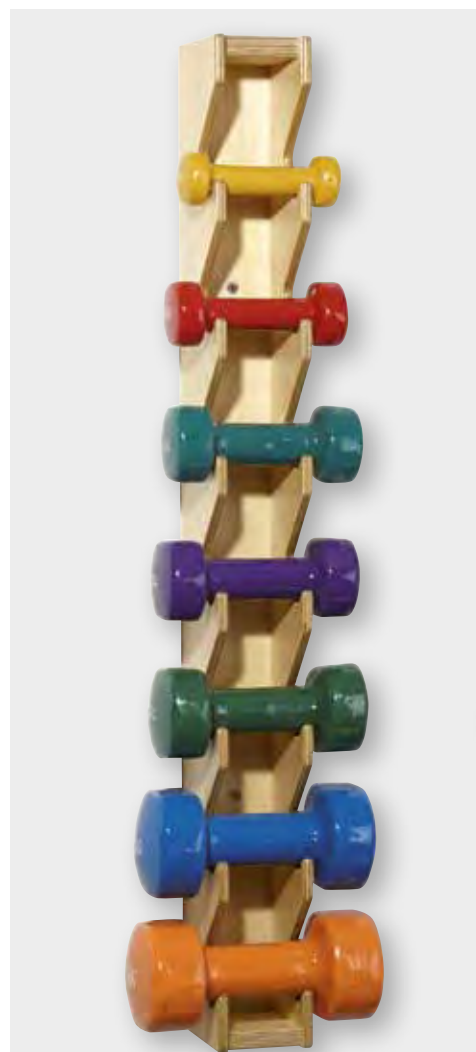

**Wandhalterung für Fausthanteln**

- Für die platzsparende Lagerung von 6 Fausthanteln
- Material: Holz
- Masse (HxBxT) 82 x 8 x 11 cm

**K3437** **Stück 88.-**

**Wandhalterung mit Fausthanteln**

Fausthanteln: 0,5, 1,0, 1,5, 2,0, 3,0, 4,0 und 5,0 kg.

**K3440** **Set 172.-**



**Aerobic Hanteln**

Softgummi ummantelt, komfortabel, verstellbare Hand- und Fusschleife mit Klettverschluss.

K2135 2 x 0,5 kg grau/blau	Paar 21.-
K2136 2 x 1 kg grau/rot	Paar 26.-
K2137 2 x 1,5 kg grau/grün	Paar 33.-
K2138 2 x 2 kg grau/violett	Paar 42.-
K2153 2 x 3 kg grau/schwarz	Paar 39.-



**Soft Hantel**

Hochwertige Hanteln für Aerobic und Reha. Die Hanteln sind mit Softgummi ummantelt, wodurch sie sehr weich und angenehm in der Hand liegen.

K2165 2 x 500 g, pink	Paar 14.-
K2166 2 x 1000 g, grün	Paar 20.-
K2167 2 x 1500 g, rot	Paar 27.-

**Original pumpset!**

Das Pump-Training ist unter vielen weiteren Begriffen bekannt und ist ein Trainingskonzept mit einer leichten Langhantel, die mit wenig Gewicht bestückt wird und eine hohe Wiederholungszahl pro Übung fordert. Im z.B. 1-stündigen Gruppen- und Kurstraining werden die wichtigsten Muskelgruppen zur Formung, Kräftigung und Straffung des Körpers trainiert.



**Original pumpset!**

Das Set besteht aus:

- 1 x Langhantel
- 1 x Paar Schnellverschlüsse
- 2 x Hantelscheibe 1,0 kg
- 2 x Hantelscheibe 2,5 kg
- 2 x Hantelscheibe 5,0 kg

**K2180**

**Set 147.-**

**Original pumpset!-Hantelständer**

Für 30 pumpset!-Sets, 120x100x140cm

**K2149**

**Stück 1'425.-**

**Langhantelstange**

ohne Schnellverschlüsse. Gewicht: 2 kg. Farbe schwarz.

**K2181 130 cm, 2 kg**

**Stück 57.-**

**BODYPUMP-Hantelscheiben**

kunststoffummantelt, mit Stahlsandfüllung.

**K2144 1,0kg, Ø13,5cm**

**Paar 21.-**

**Hantelscheibe, 2,5 kg**

Kunststoffummantelt, mit Stahlsandfüllung.

**K2182 mit Griffmulde**

**Paar 38.-**

**Hantelscheibe, 5,0 kg**

Kunststoffummantelt, mit Stahlsandfüllung.

**K2183 mit Griffmulde**

**Paar 64.-**

**Hantelscheibe, 10 kg**

Kunststoffummantelt, mit Stahlsandfüllung.

**K2184 mit Griffmulde**

**Paar 93.-**

**Schnellverschlüsse**

**K2185 zu Pumpset**

**Paar 19.-**



**Power Disc-Set**

Langhantel-Set für das klassische Gruppenfitness-Programm in Fitness-Studios.

Das Set besteht aus:

- 1 Langhantelstange, schaumstoffüberzogen, 140 cm lang, Ø 30 mm, ca. 2,2 kg
- Gummiummantelte Hantelscheiben aus Stahl mit Griffaussparungen: 2 x 1,25 kg und 2 x 2,5 kg
- 2 Federverschlüssen

**K2187 10 kg**

**Set 125.-**

**Power Disc-Set**

Langhantel-Set für das klassische Gruppenfitness-Programm in Fitness-Studios.

Das Set besteht aus:

- 1 Langhantelstange, schaumstoffüberzogen, 140 cm lang, Ø 30 mm, ca. 2,2 kg
- Gummiummantelte Hantelscheiben aus Stahl mit Griffaussparungen: 2 x 1,25 kg, 2 x 2,5 kg und 2 x 5 kg
- 2 Federverschlüssen

**K2186 20 kg**

**Set 198.-**

**Reebok Studio Rep Set**

Das Reebok Studio Rep Set ist für Gewichthebewebungen im Gruppenfitness-Programm in Fitness-Studios konzipiert. Die Scheiben sind mit einem weichen aber haltbaren Gummiüberzug versehen und schonen somit Böden und Ablagen. Die Stange aus Stahl ist 140 cm lang, hat ein Gewicht von 1,5 kg, einen Durchmesser von 30 mm und besitzt im Griffbereich eine feine Ummantelung aus Gummi. Das Set enthält neben der Stange die Hantelscheiben 2 x 1,25 kg, 2 x 2,5 kg und 2 x 5 kg und 2 Verschlüsse.

**K3227**

**Set 326.-**



**Federverschlüsse, 30 mm**

Verchromte Federverschlüsse für schnellen Scheibenwechsel.

**K7023**

**Paar 5.-**

**Power Disc-Hantelscheibe**

Als Ergänzung zu den Sets K2186 und K2187 um Schwierigkeitsgrad und Trainingsintensität zu erhöhen. Das 12-eckige-Design verhindert das Davonrollen der Scheiben. Griffaussparungen erleichtern das Greifen der Scheiben und sorgen für zusätzliche Trainingsmöglichkeiten. Ein PVC-Ring schützt die Bohrung der Hantelscheibe, erleichtert das Aufbringen und schützt vor Abnutzung.

**K2189 10 kg, Farbe grau**

**Set 71.-**

**Power Disc-Langhantelstange**

Langhantelstange, Ø 3 x 140 cm, ca. 2,2 kg. Mit Schaumstoffüberzug für angenehmen Griff und geringe Feuchtigkeitsaufnahme. Ohne Verschlüsse.

**K2188**

**Set 52.-**

**Rep Set ECO**

Hochwertiges Rep Set für das Gruppentraining im Studio. Die Scheiben aus umweltverträglicher Herstellung bestehen zu 93% aus recyceltem Material. Mit Griffaussparungen, urethanbeschichtet, robust und sehr haltbar. Das Set besteht aus 1 Langhantelstange, 142 cm lang, Ø 30 mm, mit 2 Schnellverschlüssen und jeweils 2 Hantelscheiben 1,25 kg, 2,5 kg und 5 kg.

**K2190 20 kg**

**Set 204.-**



**Kit Fit'us Langhantelset**

Dieses Trainingsset wurde speziell für das Kurssystem in Vereinen entwickelt. Gewichtsscheiben sind mit Kunststoff ummantelt, so dass der Boden beim Ablegen oder Herunterfallen geschützt ist. Das Set besteht aus:

- 1 Langhantelstange, verchromtes Stahl, Ø 28 mm, 130 cm, 1 kg
- 1 Paar Federverschlüsse
- Gewichtsscheiben: 2x 5 kg, 2x 4 kg, 2x 2 kg, 2x 1 kg, 2x 0,5 kg

**K2176 26 kg**

**Set 175.-**



**Kit Fit'us Langhantelset**

Das Set besteht aus:

- 1 Langhantelstange, verchromtes Stahl, Ø 28 mm, 130 cm, 1 kg
- 1 Paar Federverschlüsse
- Gewichtsscheiben: 2 x 2 kg, 2 x 1 kg, 2 x 0,5 kg

**K2170 8 kg**

**Set 101.-**

**Kit Fit'us Langhantelset**

Das Set besteht aus:

- 1 Langhantelstange, verchromtes Stahl, Ø 28 mm, 130 cm, 1 kg
- 1 Paar Federverschlüsse
- Gewichtsscheiben: 2x 4 kg, 2x 2 kg, 2x 1 kg, 2x 0,5 kg

**K2171 16 kg**

**Set 135.-**



**Federverschlüsse**

für Kit Fit'us Langhantel.

**K2172 Ø 28 mm**

**Paar 8.-**



**Reebok Rep Set Rack**

Zur einfachen und gleichzeitig repräsentativen Aufbewahrung der Reebok Studio Rep Sets. Masse (LxBxH) 84,5 x 65 x 156 cm.

**K3229**

**Stück 763.-**



**Ständer für Langhantel-Sets**

Praktischer Ablageständer auf Rollen für ca. 20 Langhantel-Sets. Profile aus stabilem Metall, weiss lackiert. Lieferung zerlegt. Masse BxHxT: 100 x 85 x 135 cm.

**K3429**

**Stück 455.-**

**Body-Bar**

Gewichtsstangen für Fitness und Gymnastik. Universell einsetzbares Trainingsgerät, mit dem Sie die Intensität und Effektivität fast jeder Übung steigern können - ob nun bei Gymnastik, Aerobic, Body-Pumping o.a.. Die Kunststoffstangen sind je ca. 120 cm lang und 28 mm stark.

**K3769 1 kg, orange**

**Stück 17.-**

**K3770 2 kg, blau**

**Stück 21.-**

**K3771 3 kg, rot**

**Stück 26.-**

**K3773 4 kg, grün**

**Stück 29.-**

**K3772 5 kg, schwarz**

**Stück 33.-**



**Reebok® CORE BOARD**

Die instabile Anti-Rutsch Oberfläche bietet eine tolle Grundlage für Aerobic Training, bei dem Gleichzeitig Gleichgewicht und Muskelstärke trainiert werden. Zwei verstellbare Stabilitätslevel. Mit 8 Anbringungspunkten für die Reebok Power Tubes. Masse (LxBxH) 72 x 53 x 17 cm.

**K3206**

**Stück 353.-**

**Reebok Easytone Step**

Der Easytone Step ist angelehnt an die Technologie des weltweit sehr erfolgreichen Schuhmodells Easytone und ermöglicht viele verschiedene Trainingsformen, wie z. B. das Balance-, Flexibilitäts-, Stabilitäts- oder Coretraining. Der Easytone ist beidseitig nutzbar: Stehend auf den Luftkissen ermöglicht er alle Varianten des Step-Trainings. Dreht man ihn um, ermöglicht er eine Vielzahl an verschiedenen anderen Trainingsformen. Ein Ventil zwischen den beiden Luftkissen steuert den Luftaustausch. Für das Balance-Training bleibt es geschlossen, beide Luftkissen haben die gleiche Luftfüllung. Für ein kombiniertes



**Reebok® DECK**

Die vielseitige Übungsplattform kann als Aerobic-Step, Schräg- oder Sitzbank genutzt werden. Ideal für Step- und Cardio-Übungen aber auch für Krafttraining und Stretching. Es ermöglicht abwechslungsreiche Ganzkörper-Workouts in Verbindung mit Hanteln oder Tubes, sowohl für den Gruppenfitnessbereich als auch für das Einzeltraining zu Hause. Als Step höhenverstellbar von 20,5 auf 35,5 cm, als Schrägbank mit 3 unterschiedlichen Neigungen. Anti-Rutsch-Oberfläche, Stauraum für Tubes und Hanteln, rutschfeste Füße, Einhängetechniken für Resistance Tubes. Schnelle Verstellbarkeit über Schnappverschlüsse. Masse (LxBxH) 110 x 33 x 20,5-35,5 cm. Gewicht ca. 11,5 kg.

**K3207**

**Stück 334.-**



Training von Step und Balance, öffnet man das Ventil und die Luft wird von einem zum anderen Kissen hin und her gepresst. Die Stabilität kann entsprechend dem Trainingsziel variiert werden. Sind die Kissen stark mit Luft gefüllt, entsteht eine hohe Instabilität - die Intensität des Balance-Trainings steigt! Nimmt man etwas Luft raus, entsteht eine grössere Auflagefläche, man steht stabiler und die Intensität der Übungen wird geringer. Masse: 66 x 41 x 16 cm, Gewicht: 6 kg. Semiprofessionelle Ausführung

**K3218 semipro, blau/weiss**

**Stück 167.-**

**K3219 professional, gelb/grün**

**Stück 238.-**



**Reebok STEP**

Entwickelt nach neuesten wissenschaftlichen und sportmedizinischen Erkenntnissen. Durch einfaches Einklinken der Blöcke höhenverstellbar (ca. 15 cm, 20 cm und 25 cm). Der Einsatz von Tubes, Bändern oder Handgewichten macht ihn sogar noch vielseitiger. Rutschfeste Oberfläche und Bodenelemente. Stapelbar. Masse: 90 x 35 cm. Professionelle Ausführung.

**K3210** **Stück 145.-**



**Reebok STEP**

Semiprofessionelle Ausführung inkl. DVD.

**K3212 weiss/blau** **Stück 146.-**

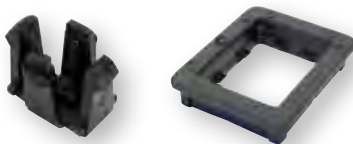

**Reebok STEP Ersatz-Clip**

Ersatzteil zur Verbindung der grauen Blöcke mit dem Hauptstep.

**K3808** **Stück 3.-**

**Reebok STEP Ersatz-Gummifuss**

Ersatzteil Antirutsch-Gummifuss.

**K3809** **Stück 3.-**



**Aerobic Step PROFESSIONAL**

Professioneller Aerobic Step mit sehr grosser Auftrittsfläche. Rutschfeste Oberfläche aus geriffeltem Gummi. Der stabile Step hat eine angenehm federnde Wirkung beim Training. Die Unterseite ist mit 8 Gummipads für besonders guten Grip ausgestattet. Mit den zusätzlich erhältlichen Blocks ist eine Höhenverstellung von 15 bzw. 20 cm möglich.

**K3236** **Stück 102.-**  
**K3238 inkl. 4 Blöcken** **Stück 164.-**

**Aerobic Step PROFESSIONAL Block**

Die Blöcke ermöglichen eine Höhenverstellung des Aerobic Steps PROFESSIONAL von 15 und 20 cm. Die Blöcke sind mit Gummi-Pads für einen sicheren Stand ausgestattet. Masse ca. 40 x 40 x 5 cm.

**K3237 zur Höhenverstellung** **Stück 19.-**



**Aerobic Step WORKOUT**

Kompakte und preiswerte Plattform für das individuelle Fitness-Training und variable Step-Aerobic. Aus haltbarem Kunststoff, splitterfrei. Starke und robuste Anti-Rutsch-Oberfläche. Abmessungen: 70 x 40 cm, Höhe 13 und 18 cm einstellbar, Gewicht ca. 3,5 kg.

**K3793** **Stück 54.-**

**Ersatz-Gummipuffer**

für Aerobic Step WORKOUT

**K3779 10-er Set** **Set 4.-**

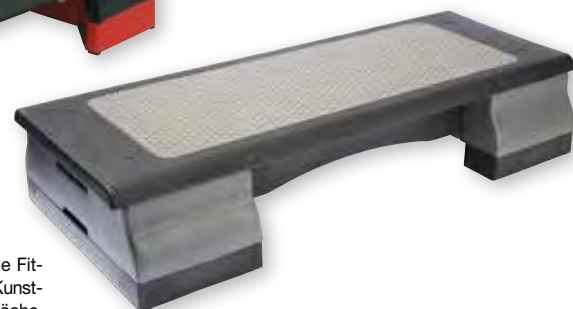

**Aerobic Step BASIC**

Hochwertiger Stepper für Studios und Vereine. 2-fach in der Höhe verstellbar, rutschfeste Oberfläche und Bodenelemente. Höhenverstellbar von 13 auf 18 cm. LxB: 90 x 41 cm.

**K3810** **Stück 129.-**



**Functional Ball**

Die grossen, weichen Medizinbälle eignen sich besonders für stabilisierende und koordinative Übungen, wie z.B. das Stossen, Werfen und Fangen über kurze Distanzen. Robuste, widerstandsfähige Medizinbälle aus hochwertigem Synthetikleder, Füllung aus Baumwoll-/Gummimischung. Alle Bälle im Ø 39 cm. Gewichte farblich differenziert.

K1801 3 kg, grün	Stück 93.-
K1802 4 kg, gelb	Stück 98.-
K1803 5 kg, orange	Stück 108.-
K1804 6 kg, rot	Stück 112.-
K1805 7 kg, braun	Stück 118.-
K1806 8 kg, purple	Stück 125.-
K1807 9 kg, grau	Stück 131.-
K1808 10 kg, schwarz	Stück 140.-

**Dynamax Medizinball**

Softe und dennoch robuste, formbeständige Medizinbälle mit ausgeglichener Gewichtsverteilung. Der Aufbau der Bälle absorbiert hohe Stosskräfte und garantiert somit ein effektives, abwechslungsreiches und sicheres Training. Aus ergonomischen Gesichtspunkten ist bei allen Dynamax-Medizinbällen ein Durchmesser von 35 cm gewählt.

K1710 2 kg	Stück 171.-
K1711 3 kg	Stück 179.-
K1712 4 kg	Stück 198.-
K1713 5 kg	Stück 206.-
K1714 6 kg	Stück 216.-
K1716 8 kg	Stück 239.-
K1718 10 kg	Stück 273.-



**Functional Bag**

Functional Bags kombinieren die Eigenschaften von Medizinbällen, Kettlebells und Bulgarian Bags. Die verschiedenen Griffvarianten ermöglichen zahllose Übungen zur Stabilisierung oder Steigerung von Koordination und Kraftausdauer. Die Bags aus widerstandsfähigem Synthetikleder mit robusten Gurtbändern sind hinsichtlich der unterschiedlichen Gewichte farblich differenziert. Mit jeweils 6 gepolsterten Griffen, Sandfüllung. Masse ca. Ø 21 x 54 cm.

K1830 5 kg	Stück 122.-
K1831 7,5 kg	Stück 128.-
K1832 10 kg	Stück 134.-
K1833 12,5 kg	Stück 142.-
K1834 15 kg	Stück 157.-
K1835 20 kg	Stück 172.-
K1836 25 kg	Stück 193.-

**Core Bag**

Das Training mit Gewichtssäcken beansprucht die Stütz- muskulatur in höherem Ausmass als die Arbeit mit traditionellen Gewichten. Dies liegt an der eingebauten strukturellen Instabilität. Der Gewichtssack enthält eine Metallsandfüllung, die sich während der Übungen willkürlich verschiebt. Dies erfordert eine hohe Stabilisierungsleistung während des Hebens.

- 2 zusätzliche Handgriffe als herkömmliche Produkte
- gepolstertes Material mit verstärkten Nähten für die intensivsten Workouts.

K3294 5 kg	Stück 154.-
K3295 10 kg	Stück 162.-
K3296 15 kg	Stück 176.-
K3297 20 kg	Stück 196.-
K3298 25 kg	Stück 209.-

**Ablage für 5 Functional Bags**

Ablagegeständer aus Stahlrohr für 5 Functional Bags. Farbe grau. Masse (LxBxH) 70 x 67 x 150 cm.

K1829	Stück 469.-
-------	-------------





**Medizinball Rebounder**

Trainingsgerät um auf spielerische Art Schnelligkeit, Ausdauer, Kraft und Koordination zu verbessern. Das Werfen und Fangen von Medizinbällen trainiert zudem die Reaktion und stärkt die Tiefenmuskulatur. Stabile Stahlrohrkonstruktion mit Neigungswinkelverstellung. Masse (LxBxH) 92 x 92 x 80 cm.

**K1839** **Stück 487.-**



**Slam Ball**

Für Crossfit und andere höchst intensive Workouts. Slam Balls bestehen aus sehr griffigem und robusten Gummi. Die Füllung aus Sand sorgt für hohes Gewicht und dafür, dass die Bälle weder springen noch rollen. Slam Balls sind robuster als herkömmliche Medizinbälle und eignen sich deshalb für harte Slams.

K3340 3 kg, Ø 23 cm	Stück 29.-
K3341 6 kg, Ø 23 cm	Stück 45.-
K3342 9 kg, Ø 23 cm	Stück 58.-
K3343 12 kg, Ø 23 cm	Stück 66.-
K3344 15 kg, Ø 30 cm	Stück 81.-
K3345 20 kg, Ø 30 cm	Stück 116.-
K3346 25 kg, Ø 30 cm	Stück 135.-
K3347 30 kg, Ø 30 cm	Stück 154.-

**Ständer für Medizinbälle**

Ablageständer aus ovalem Stahlrohr für 5 Medizinbälle. Masse (HxBxT) 145 x 47 x 65 cm.

**K3338** **Stück 204.-**



**Medizinball DUAL GRIP**

Funktioneller Medizinball aus Gummi mit griffiger, abriebfester Oberflächenstruktur. Die Kombination aus Medizinball, Hantel und Kettlebell ermöglicht eine Vielzahl an Trainingsmöglichkeiten. Mit Nadelventil zur Regulierung des Luftdrucks. Auch als Liegestützgriff einsetzbar.

K3357 4 kg	Stück 83.-
K3358 5 kg	Stück 92.-
K3359 6 kg	Stück 98.-
K3360 7 kg	Stück 106.-
K3361 8 kg	Stück 119.-



**Medizinball**

Medizinbälle NEW NEMO aus Spezial-Synthetik-Kunststoff, ermöglicht die Kombination von hohem Gewicht bei geringem Umfang. Hervorragende Abriebfestigkeit, mit Nadelventil aus Gummi (Aufpumpen und Entlüften mit Hohlneedle Art. 53520).

52431 Ø 19 cm, 1,0 kg, rot	Stück 23.-
52432 Ø 19 cm, 1,5 kg, grau	Stück 32.-
52433 Ø 19 cm, 2,0 kg, grün	Stück 34.-
52434 Ø 19 cm, 3,0 kg, weinrot	Stück 48.-
52441 Ø 24 cm, 4,0 kg, blau	Stück 56.-
52442 Ø 24 cm, 5,0 kg, braun	Stück 70.-
52443 Ø 24 cm, 6,0 kg, violett	Stück 91.-
52444 Ø 24 cm, 7,0 kg, grau	Stück 115.-
52445 Ø 24 cm, 8,0 kg, grün	Stück 125.-



### Hantelscheiben Ø 30 mm



#### Hantelscheibe aus Gusseisen

schwarz lackiert, Bohrung Ø 30,5 mm.

K7741 20 kg	Stück 75.-
K7742 15 kg	Stück 55.-
K7743 10 kg	Stück 37.-
K7744 5 kg	Stück 19.-
K7745 2,5 kg	Stück 10.-
K7746 1,25 kg	Stück 5.-
K7747 0,5 kg	Stück 3.-



#### Hantelscheibe, gummiummantelt

K1393 0,5 kg	Stück 3.-
K1394 1,25 kg	Stück 6.-
K1395 2,5 kg	Stück 13.-
K1396 5 kg	Stück 24.-
K1397 10 kg	Stück 46.-
K1398 15 kg	Stück 70.-
K1399 20 kg	Stück 91.-



ohne Scheiben

#### Hantelscheibenständer

für Scheiben mit 30 mm Lochdurchmesser. 6 Aufnahmen (3 pro Seite) mit 25,4 mm Durchmesser. Masse (LxBxH) 68 x 38 x 68 cm.

K8008 für 30 mm-Scheiben Stück 104.-



#### Kettler® Hantel/Scheibenständer

Der Kettler® Hantel- und Scheibenständer bietet eine grosszügige Ablage für alle Scheiben und Stangen die für ein Freihanteltraining erforderlich ist. Max. Gewichtsbelastung ca. 500 kg. Masse 120 x 60 x 90 cm.

K1453 Stück 338.-

### Hantelstangen Ø 30 mm



#### SZ-Stange (Curlstange)

120 cm, Ø 30 mm, Qualitätsstahl, mit Gewinde und Sternverschlüssen.

K7764 mit Sternverschlüssen Stück 45.-

#### SZ-Stange (Curlstange)

120 cm, Ø 30 mm, Qualitätsstahl, ohne Verschlüsse.

K7039 ohne Verschlüsse Stück 46.-

#### Langhantelstange Ø 30 mm

K7036 160 cm, 9,7 kg Stück 56.-

K7037 180 cm, 11 kg Stück 58.-

K7038 200 cm, 11,7 kg Stück 65.-

#### Kurzhantelstange

35 cm, Ø 30 mm, Qualitätsstahl, ca. 2,6 kg, mit Sternverschlüssen.

K7763 Stück 20.-



#### Nackenschutz

Nackenpolster für Kniebeugen, 46 cm lang, Ø 8 cm.

K7982 Stück 22.-



#### Federverschlüsse, 30 mm

Verchromte Federverschlüsse für schnellen Scheibenwechsel.

K7023 Paar 5.-

#### Stellringe 30 mm mit Knebel

K7030 Paar 6.-



#### Langhantel-Set

Bestehend aus einer Langhantelstange 180 cm mit Federverschlüssen und den Guss-scheiben 2 x 10, 2 x 5 und 4 x 2,5 kg.

K1444 50 kg Set 202.-

#### Langhantel-Set

Bestehend aus einer Langhantelstange 180 cm mit Federverschlüssen und den Guss-scheiben 2 x 15, 2 x 10, 2 x 5 und 4 x 2,5 kg.

K1445 80 kg Set 308.-

#### Kurzhan-Set

Bestehend aus 1x Kurzhantelstange und verschiedene Gewichtsscheiben mit Sternverschlüssen.

K1319 10 kg Set 46.-

K1407 12,5 kg Set 56.-

K1408 15 kg Set 64.-

K1409 17,5 kg Set 71.-

K1419 20 kg Set 79.-

**Hantelscheiben Ø 50 mm**



**Hantelscheibe, Gusseisen**

Gusseisen, schwarz lackiert, Bohrung Ø 50 mm.

<b>K8200 1,25 kg</b>	<b>Stück 5.-</b>
<b>K8201 2,50 kg</b>	<b>Stück 10.-</b>
<b>K8202 5 kg</b>	<b>Stück 21.-</b>
<b>K8203 10 kg</b>	<b>Stück 41.-</b>
<b>K8204 15 kg</b>	<b>Stück 58.-</b>
<b>K8205 20 kg</b>	<b>Stück 75.-</b>
<b>K8206 25 kg</b>	<b>Stück 96.-</b>



**Hantelscheibe, gummiummantelt**

Bohrung Ø 50 mm. Durch die Gummierung der Gusseisen-Scheiben sind die Gewichte sehr geräuscharm, langlebig und rostfrei. Sicheres und geschicktes Handling durch zusätzliche Grifflöcher.

<b>K8210 1,25 kg</b>	<b>Stück 8.-</b>
<b>K8211 2,5 kg</b>	<b>Stück 15.-</b>
<b>K8212 5 kg</b>	<b>Stück 28.-</b>
<b>K8213 10 kg</b>	<b>Stück 55.-</b>
<b>K8214 15 kg</b>	<b>Stück 81.-</b>
<b>K8215 20 kg</b>	<b>Stück 108.-</b>
<b>K8216 25 kg</b>	<b>Stück 130.-</b>



ohne Scheiben  
ohne Stangen

**Ständer für Hantelstangen und Scheiben**

Ständer mit 6 Aufnahmen für Hantelscheiben und 2 Hülsen zur senkrechten Aufbewahrung von Hantelstangen. Masse(HxBxT) 103 x 52 x 59 cm. Bis 350 kg belastbar.

<b>K8007</b>	<b>Stück 179.-</b>
--------------	--------------------

**Hantelstangen Ø 50 mm**



**Langhantelstange, 50 mm**

Feder-Spezialstahl, schwarz lackiert. Länge 220 cm mit Drehbuchse Ø 50 mm, Stange 30 mm, Griffweite 131 cm. Bis 400 kg belastbar. Diese Stange ist für Wettbewerbe und schwere Kniebeugen bestens geeignet.

<b>K8230 20 kg, ohne Verschlüsse</b>	<b>Stück 268.-</b>
--------------------------------------	--------------------

**Langhantelstange, 50 mm**

Verchromter Stahl. Länge 220 cm mit Drehbuchse Ø 50 mm, Stange 30 mm, Griffweite 131 cm. Bis 200 kg belastbar. Geeignet für Training, kleinere Wettkämpfe im Verein oder für mittelschwere Kniebeugen.

<b>K8231 20 kg, ohne Verschlüsse</b>	<b>Stück 216.-</b>
--------------------------------------	--------------------

**Langhantelstange, 50 mm**

Verchromter Stahl. Länge 180 cm mit Drehbuchse Ø 50 mm, Stange 30 mm, bis 150 kg belastbar. Geeignet für Training und mittelschwere Kniebeugen.

<b>K8232 ohne Verschlüsse</b>	<b>Stück 179.-</b>
-------------------------------	--------------------

**Langhantelstange, 50 mm**

Verchromter Stahl. Länge 150 cm mit Drehbuchse Ø 50 mm, Stange 30 mm, bis 150 kg belastbar. Geeignet für Training und mittelschwere Kniebeugen.

<b>K8233 15 kg, ohne Verschlüsse</b>	<b>Stück 165.-</b>
--------------------------------------	--------------------

**SZ-Stange, 50 mm**

Verchromter Stahl, ca. 120 cm mit 50 mm Drehbuchsen.

<b>K8234 9,5 kg, ohne Verschlüsse</b>	<b>Stück 115.-</b>
---------------------------------------	--------------------



**Eleiko Muscle Clamp Collars Ø 50 mm**

Einfach anzubringen und abzunehmen. Aus robustem schwarzen Kunststoff und Gummi. Der stabile Griff liegt beim Anziehen der Klemmen gut in der Hand.

<b>K9093</b>	<b>Paar 26.-</b>
--------------	------------------

**Sternverschlüsse, 50 mm**

<b>K8238</b>	<b>Paar 34.-</b>
--------------	------------------

**Federverschlüsse, 50 mm**

Verchromte Verschlüsse für schnelles Wechseln der Scheiben.

<b>K8237</b>	<b>Paar 11.-</b>
--------------	------------------

**Sternverschlüsse, 50 mm**

Für Wettkampf-Langhantel-Stange Ø 50 mm, 2,5 kg.

<b>K8236</b>	<b>Paar 58.-</b>
--------------	------------------



**Eleiko Olympic WL Gürtel**

Professioneller Gewichtheber-Gürtel aus echtem Leder. 10 cm Breite hinten, 5 cm vorne.

<b>K9066 Gr. S / 62 - 79 cm</b>	<b>Stück 66.-</b>
<b>K9067 Gr. M / 72 - 89 cm</b>	<b>Stück 66.-</b>
<b>K9061 Gr. L / 82 - 95 cm</b>	<b>Stück 66.-</b>
<b>K9062 Gr. XL / 91 - 106 cm</b>	<b>Stück 66.-</b>
<b>K9063 Gr. XXL / 95 - 110 cm</b>	<b>Stück 66.-</b>
<b>K9064 Gr. XXXL / 103 - 119 cm</b>	<b>Stück 66.-</b>

**Nackenschutz**

Nackenpolster für Kniebeugen, 46 cm lang, Ø 8 cm.

<b>K7982</b>	<b>Stück 22.-</b>
--------------	-------------------

### Smashbell

- Kettlebell aus Stoff
- Schützt vor Verletzung
- Schont Boden und Inventar
- Inklusive Sandfüllung



#### Smashbell®

Die neuartige Kettlebell aus Stoff. Die Kombination aus Kugelhantel und Medizinball ist aus sehr belastbarem und robusten Cordura® hergestellt und mit Sand gefüllt. Smashbells sind extrem belastbar und können sowohl im Studio als auch im Freien eingesetzt werden. Das innovative Trainingsgerät kann geworfen, geschwungen oder als flexibler Untergrund verwendet werden. Die textile Oberfläche schont den Boden und das Inventar und schützt zudem vor Verletzungen.

K1532 4 kg, 25 x 17 cm	Stück 82.-
K1533 6 kg, 29 x 19 cm	Stück 88.-
K1534 8 kg, 31 x 23 cm	Stück 93.-
K1535 10 kg, 33 x 24 cm	Stück 102.-
K1536 12 kg, 34 x 27 cm	Stück 108.-
K1537 14 kg, 34 x 27 cm	Stück 116.-
K1538 16 kg, 36 x 29 cm	Stück 129.-
K1539 20 kg, 36 x 29 cm	Stück 146.-



#### Sandbag, unbefüllt

Das funktionelle Trainingsgerät ist aus extrem haltbarem und hochwertigem CORDURA® hergestellt und mit Sand befüllbar. 6 Schlaufen bzw. Griffe ermöglichen ein vielfältiges Ganzkörpertraining. Zum Heben, Werfen, Schleppen, als Zusatzgewicht bei Übungen wie Liegestützen oder als instabiler Untergrund für Kniebeugen geeignet. Das Gewicht ist durch die Sandfüllung veränderbar und kann dem jeweiligen Fitnesslevel angepasst werden.

K1530 25 kg, ca. 65 x 19 cm (LxØ)	Stück 215.-
K1531 50 kg, ca. 80 x 26 cm (LxØ)	Stück 259.-



#### Sand-Pad

Die Pads sind aus sehr widerstandsfähigem Neopren hergestellt und mit Sand gefüllt. Die Einsatzmöglichkeiten sind äusserst vielfältig: Zusatzgewicht oder instabiler Untergrund bei Kniebeugen oder Liegestützen, Slider (auf glatten Böden), Wurfgerät bei Partnerübungen, Gewicht zur Steigerung der Griffkraft oder für Rotationsübungen, etc. Das Gewicht bzw. die Sandfüllung ist veränderbar.

K1540 2 kg, 7,5 x 15 cm	Stück 47.-
K1541 4 kg, 7 x 25 cm	Stück 66.-
K1542 6 kg, 8 x 27 cm	Stück 78.-
K1543 8 kg, 10,5 x 30 cm	Stück 88.-
K1544 10 kg, 10 x 34,5 cm	Stück 117.-
K1545 12 kg, 11 x 38 cm	Stück 143.-

#### Eleiko Handgelenkbandagen

Extra weite Bandagen für den Schutz der Handgelenke und Unterarme während dem Training mit Kettlebells. Gefertigt aus elastischem Frottee. Gr.: 11 x 7,5 cm.

K9268 Paar 24.-



#### Eleiko Kettlebell Ständer

Solider Ständer mit gummibeschichteten Ablagen. Abmessungen (LxBxH) 228 x 66 x 73 cm.

K9128 Stück 1'545.-



#### Eleiko Kettlebell Plattform

Schnell und einfach aufzubauende Trainingsfläche aus schwarzen, 30 mm starken Gummimatten mit hell-grauem Metallrahmen. Gr. 300 x 250 cm.

K9142 Stück 2'195.-



#### Kettlebell-Ablage

Schwer belastbare, 2-stufige Ablage für Kettlebells oder Kurzhanteln (die Ablagen sind auch um 180° gedreht zu montieren). Masse (LxTxH) 113 x 59 x 85 cm.

K1782 Stück 398.-



#### Kurztau

Für Klimmzüge oder mit Kettlebell nutzbar.

- In 3 Durchmessern
- 1,5 Meter lang
- Enden mit Gummi versiegelt

K1728 Ø 30 mm	Stück 39.-
K1729 Ø 40 mm	Stück 43.-
K1730 Ø 50 mm	Stück 50.-



**Kettlebell-Griff**

Kettlebell-Griff inkl. Verschluss, ca. 37 cm lang, Gewicht ca. 3 kg. Scheibenaufnahme ca. 18 cm. Geeignet für Hantelscheiben mit 31 mm Bohrung. Lieferung ohne Hantelscheiben.

**K1719** **Stück 86.-**



**Kettlebell aus Kunststoff**

Robuste, langlebige Kettlebell aus Hartkunststoff. Die Unterseite ist geräuschdämpfend und bodenschonend gummiert.

<b>K1720 2 kg, grau/pink</b>	<b>Stück 16.-</b>
<b>K1721 4 kg, grau/gelb</b>	<b>Stück 20.-</b>
<b>K1722 6 kg, grau/violett</b>	<b>Stück 25.-</b>
<b>K1723 8 kg, grau/orange</b>	<b>Stück 28.-</b>
<b>K1724 10 kg, grau/dunkelgrün</b>	<b>Stück 33.-</b>
<b>K1725 12 kg, grau/dunkelviolet</b>	<b>Stück 39.-</b>
<b>K1726 16 kg, grau/grün</b>	<b>Stück 55.-</b>
<b>K1727 20 kg, grau/schwarz</b>	<b>Stück 69.-</b>



**Kübler Sport Kettlebell**

Wuchtige und professionelle Ausführung aus Gusseisen mit eingprägter KG-Angabe und abgeflachter Standfläche.

<b>K1771 4 kg</b>	<b>Stück 18.-</b>
<b>K1772 8 kg</b>	<b>Stück 34.-</b>
<b>K1773 10 kg</b>	<b>Stück 42.-</b>
<b>K1774 12 kg</b>	<b>Stück 50.-</b>

<b>K1775 16 kg</b>	<b>Stück 67.-</b>
<b>K1776 20 kg</b>	<b>Stück 89.-</b>
<b>K1777 24 kg</b>	<b>Stück 100.-</b>
<b>K1778 28 kg</b>	<b>Stück 119.-</b>
<b>K1779 32 kg</b>	<b>Stück 134.-</b>
<b>K1780 36 kg</b>	<b>Stück 157.-</b>
<b>K1781 40 kg</b>	<b>Stück 172.-</b>



**Eleiko Kettlebell**

Kettlebells nach original russischen Abmessungen für funktionelles, dynamisches und sehr effizientes Training. Der Griff-Ø beträgt jeweils 3,5 cm.

<b>K9220 4 kg</b>	<b>Stück 43.-</b>
<b>K9221 6 kg</b>	<b>Stück 58.-</b>
<b>K9222 8 kg</b>	<b>Stück 71.-</b>
<b>K9223 10 kg</b>	<b>Stück 87.-</b>
<b>K9224 12 kg</b>	<b>Stück 98.-</b>

<b>K9225 14 kg</b>	<b>Stück 114.-</b>
<b>K9226 16 kg</b>	<b>Stück 129.-</b>
<b>K9227 18 kg</b>	<b>Stück 144.-</b>
<b>K9228 20 kg</b>	<b>Stück 159.-</b>
<b>K9229 24 kg</b>	<b>Stück 189.-</b>
<b>K9230 28 kg</b>	<b>Stück 219.-</b>
<b>K9231 32 kg</b>	<b>Stück 251.-</b>
<b>K9232 40 kg</b>	<b>Stück 318.-</b>
<b>K9233 48 kg</b>	<b>Stück 415.-</b>
<b>K9234 56 kg</b>	<b>Stück 486.-</b>



**Eleiko Competition Kettlebell**

Aus gegossenem Stahl. Alle Kettlebells: Ø 21 cm, Höhe 28 cm und Griff-Ø 3,5 cm.

<b>K9210 8 kg</b>	<b>Stück 175.-</b>
<b>K9211 12 kg</b>	<b>Stück 181.-</b>
<b>K9212 16 kg</b>	<b>Stück 189.-</b>
<b>K9213 20 kg</b>	<b>Stück 205.-</b>
<b>K9214 24 kg</b>	<b>Stück 236.-</b>
<b>K9215 28 kg</b>	<b>Stück 271.-</b>
<b>K9216 32 kg</b>	<b>Stück 302.-</b>

## Eleiko Trainings Stange



### Eleiko Sport Trainings Stange

Griff Ø 25 mm. Drehbuchsen Ø 50 mm. Länge: 2010 mm.  
**K9281 15 kg** **Stück 1'198.-**

### Eleiko Sport Trainings Stange

Griff Ø 28 mm. Drehbuchsen Ø 50 mm. Länge: 2200 mm.  
**K9280 20 kg** **Stück 1'198.-**

### Eleiko Olympic WL Trainingsstange

Gewicht 15 kg, Griff Ø 25 mm. Drehbuchsen Ø 50 mm. Länge 2010 mm.  
**K9033 15 kg, Frauen** **Stück 1'424.-**

### Eleiko Olympic WL Trainingsstange

Gewicht 20 kg, Griff Ø 28 mm. Drehbuchsen Ø 50 mm. Länge 2200 mm.  
**K9032 20 kg, Männer** **Stück 1'424.-**

### Eleiko Trainingsstange XF CHROM

Gewicht 15 kg, Griff Ø 25 mm, Drehbuchsen 50 mm, Länge 210 cm.  
**K9238 15 kg** **Stück 845.-**  
**K9239 20 kg, men** **Stück 845.-**



### Eleiko Olympic Training-Set

Kompletter Hantelsatz nach internationaler Vorschrift:

- 1 Olympic WL Training Bar, 15 oder 20 kg
- Olympic WL Training-Scheiben, 10 bis 25 kg
- Olympic WL Wettkampf-Scheiben, 0,5 bis 5 kg
- 1 Paar Verschlüsse

**K9001 190 kg, Männer, farbig** **Set 5'435.-**  
**K9004 185 kg, Frauen, farbig** **Set 5'435.-**



### Eleiko Curl Bar

Verchromte gewellte Stange, speziell für das Trainieren von Bizeps und Trizeps konzipiert. Griff Ø 28 mm. Drehbuchsen Ø 50 mm

**K9019 132 cm, 12 kg** **Stück 745.-**



### Eleiko XF Bumper

Eine grossartige Scheibe aus einem speziellen Gummigemisch mit einer festen Nabe aus Edelstahl um den Bedingungen in der Halle, in den Cross Fit Boxen und sogar im Freien standzuhalten. Da das Gummigemisch der XF Bumper Scheibe weicher ist als bei den Olympischen Scheiben von ELEIKO ist diese Scheibe auch ohne Stemboden zu verwenden und daher schonend für den Hallenboden und leise beim Absetzen.

**K9315 5 kg, Ø 39 cm, 4,6 cm** **Stück 55.-**  
**K9316 10 kg, Ø 45 cm, 6 cm** **Stück 97.-**  
**K9317 15 kg, Ø 45 cm, 9 cm** **Stück 142.-**  
**K9318 20 kg, Ø 45 cm, 12 cm** **Stück 182.-**  
**K9346 25 kg, Ø 45 cm, 12 cm** **Stück 262.-**



### Eleiko® Trainings-Hantelscheibe SPORT Ø 45 cm

Trainings-scheibe in olympischer Gr. und Farbe. Ideal zum Kniebeugen, Kreuzheben, Free Twists, Power Cleans, Schulterdrücken in Sportzentren, Profisportvereinen, Fitnessstudios und CrossFit-Zentren. Aus hochwertigem, synthetischen Gummi hergestellt und 3.000 Mal in der Drop Machine getestet. Eleiko Sport Training Disc sind nicht nach IWF-Norm geeicht und dürfen daher nicht bei IWF-Wettkämpfen eingesetzt werden.

**K9282 25 kg, Ø 45 cm, rot** **Stück 469.-**  
**K9283 20 kg, Ø 45 cm, blau** **Stück 386.-**  
**K9284 15 kg, Ø 45 cm, gelb** **Stück 349.-**  
**K9285 10 kg, Ø 45 cm, grün** **Stück 256.-**  
**K9276 25 kg, Ø 45 cm, schwarz** **Stück 469.-**  
**K9277 20 kg, Ø 45 cm, schwarz** **Stück 387.-**  
**K9278 15 kg, Ø 45 cm, schwarz** **Stück 346.-**  
**K9279 10 kg, Ø 45 cm, schwarz** **Stück 258.-**



### Eleiko® Bar Pad

Bequemer, gepolsterter Arm- und Schulterschutz für Übungen mit der Langhantel. 40 cm lang, Ø 7,5 cm, Farbe blau.

**K9058** **Stück 33.-**



### Eleiko Olympic Trainings-scheibe Ø 45 cm

Farbig gummiummantelte Trainings-Hantelscheibe in gleicher Qualität wie die Wettkampfscheiben, jedoch nicht geeicht und IWF-zertifiziert.

**K9070 10 kg, grün** **Stück 315.-**  
**K9071 15 kg, gelb** **Stück 435.-**  
**K9072 20 kg, blau** **Stück 479.-**  
**K9073 25 kg, rot** **Stück 584.-**



### Eleiko Vulcano Scheibe

Eine elegante Grip Disc Serie in Metal mit matt gestrahlter Oberfläche in Gummi, welches ein leichtes handhaben ermöglicht. Loch 50 mm.

**K9106 1,25 kg, schwarz** **Stück 17.-**  
**K9107 2,5 kg, schwarz** **Stück 32.-**  
**K9108 5 kg, schwarz** **Stück 58.-**  
**K9109 10 kg, schwarz** **Stück 141.-**  
**K9110 15 kg, schwarz** **Stück 222.-**  
**K9111 20 kg, schwarz** **Stück 281.-**  
**K9112 25 kg, schwarz** **Stück 353.-**



**Eleiko Olympic Wettkampf**

Kompletter Hantelsatz nach internationaler Vorschrift:-Eleiko Olympic WL Wettkampf Bar: 1 x 20 kg Eleiko Olympic WL Wettkampf-Scheiben, farbig: 2 x 25 kg, 2 x 20 kg, 2 x 15 kg, 2 x 10 kg, Eleiko Olympic WL Wettkampf-Scheiben, farbig, RC: 2 x 5 kg, 2 x 2.5 kg, Eleiko Olympic Wettkampf-Scheiben, FG: 2 x 2,0 kg, 2 x 1,5 kg, 2 x 1,0 kg, 2 x 0,5 kg, 1 Paar Eleiko Verschlüsse:

**K9008 190 kg, Männer, farbig Set 6'298.-**

**Eleiko Olympic Wettkampf**

Kompletter Hantelsatz nach internationaler Vorschrift:-Eleiko Olympic WL Wettkampf Bar: 1 x 15 kg Eleiko Olympic WL Wettkampf-Scheiben, farbig: 2 x 25 kg, 2 x 20 kg, 2 x 15 kg, 2 x 10 kg, Eleiko Olympic WL Wettkampf-Scheiben, farbig, RC: 2 x 5 kg, 2 x 2.5 kg, Eleiko Olympic Wettkampf-Scheiben, FG: 2 x 2,0 kg, 2 x 1,5 kg, 2 x 1,0 kg, 2 x 0,5 kg, 1 Paar Eleiko Verschlüsse

**K9009 185 kg, Frauen, farbig Set 6'298.-**

**ELEIKO Wettkampfscheiben**



**Eleiko Olympic Wettkampfscheibe Ø 45 cm**

IWF approved. Farbig gummiummantelte Wettkampf-Hantelscheiben mit geeichtem Gewicht.

<b>K9044 10 kg, grün</b>	<b>Stück 410.-</b>
<b>K9045 15 kg, gelb</b>	<b>Stück 482.-</b>
<b>K9046 20 kg, blau</b>	<b>Stück 526.-</b>
<b>K9047 25 kg, rot</b>	<b>Stück 628.-</b>



**Eleiko Olympic Wettkampfscheibe**

Gummibeschichtete Scheiben, die ohne Verschraubung ausserhalb der Verschlüsse auf die Hantelstange geschoben werden können.

<b>K9040 0,5 kg, Ø 13,5 cm, weiss</b>	<b>Stück 41.-</b>
<b>K9041 1,0 kg, Ø 17 cm, grün</b>	<b>Stück 62.-</b>
<b>K9042 1,5 kg, Ø 18 cm, gelb</b>	<b>Stück 65.-</b>
<b>K9043 2,0 kg, Ø 19 cm, blau</b>	<b>Stück 71.-</b>

**Eleiko Olympic Wettkampfscheibe**

IWF approved. Farbig gummiummantelte Wettkampf-Hantelscheiben mit geeichtem Gewicht. Bohrung 50 mm.

<b>K9050 0,5 kg, Ø 13 cm, weiss</b>	<b>Stück 29.-</b>
<b>K9051 1,0 kg, Ø 16 cm, grün</b>	<b>Stück 52.-</b>
<b>K9052 1,5 kg, Ø 18 cm, gelb</b>	<b>Stück 53.-</b>
<b>K9053 2,0 kg, Ø 19 cm, blau</b>	<b>Stück 57.-</b>
<b>K9054 2,5 kg, Ø 21 cm, rot</b>	<b>Stück 64.-</b>
<b>K9055 5,0 kg, Ø 23 cm, weiss</b>	<b>Stück 92.-</b>

**ELEIKO Wettkampf Stangen**



**Eleiko Olympic WL Wettkampfstange**

Griff Ø 25 mm. Drehbuchsen Ø 50 mm. Länge: 2010 mm.

**K9030 15 kg, Frauen Stück 1'698.-**

**Eleiko Olympic WL Wettkampfstange**

Gewicht 20 kg (geeicht!), Griff Ø 28 mm, Drehbuchsen Ø 50 mm, 2200 mm lang.

**K9031 20 kg, Männer Stück 1'698.-**



**Eleiko Feder-Verschlüsse**

Verchromte Verschlüsse für 50 mm Drehbuchsen. Gewicht 0,5 kg/Paar.

**K9038** **Paar 22.-**



**Eleiko Trainings Verschlüsse**

Verchromte Verschlüsse für 50 mm Drehbuchsen. Gewicht 5 kg/Paar.

**K9036** **Paar 167.-**



**Eleiko Wettkampf-Verschlüsse**

Verchromte Verschlüsse für 50 mm Drehbuchsen. Gewicht 5 kg/Paar.

**K9037 Olympic, WL** **Paar 396.-**

**Eleiko Olympic WL Technikstange**  
Max. Gewichtsbelastung: 40 kg.  
**K9034 10 kg** **Stück 709.-**

---

**Eleiko Olympic WL Technikstange**  
Max. Gewichtsbelastung: 20 kg.  
**K9035 5 kg** **Stück 674.-**

---

**Eleiko WL Technik Scheibe Ø 45 cm**  
Technik-Trainings-scheiben. Verwendung nur mit Technik-Hantelstangen.  
**K9056 2,5 kg, rot** **Stück 214.-**  
**K9057 5,0 kg, weiss** **Stück 312.-**

**Eleiko Olympic Technik-Set**  
Qualitativ hochwertiges Gewichthebe-Technik-Set für professionelles Training.  
• Eleiko Technik-Hantelstange: 1 x 10 kg  
• Eleiko Technik-Scheiben: 2 x 5 kg, 2 x 2.5 kg  
• Eleiko Federverschluss: 1 Paar  
**K9003 25 kg** **Set 1'775.-**

---

**Eleiko Olympic Technik-Set**  
Qualitativ hochwertiges Gewichthebe-Technik-Set für professionelles Training.  
• Eleiko Technik-Hantelstange: 1 x 5 kg  
• Eleiko Technik-Scheiben: 2 x 5 kg, 2 x 2.5 kg  
• Eleiko Federverschluss: 1 Paar  
**K9002 20 kg** **Set 1'738.-**



**Eleiko® XF Trainingsplattform**

Trainingsplattform mit idealen Abmessungen für Studios mit begrenztem Platz. Der Mittelteil, 201 x 120 cm, besteht aus stabilem und haltbarem Sperrholz mit hervorragender Griffbarkeit. Die übrigen Flächen bestehen aus schwarzen, 30 mm starken Gummimatten. Der gesamte Aufbau wird mit einem pulverbeschichteten verstellbaren Metallrahmen zusammengehalten. Masse (LxBxH) 200 x 230 x 3 cm. Gewicht 103 kg.

**K9138 2 m x 2,3 m** **Stück 1'658.-**



**Gewichtheberplattform**

Spezielle Trainingsfläche für das Langhanteltraining von Gewichthebern. Die mittlere Planke aus Holz sorgt für sicheren Stand, während die seitlichen Gummipplatten die Stösse selbst grösserer Gewichte dämpfen. Mit Metallrahmen.

**K9146 306 x 206 x 3 cm** **Stück 1'585.-**



**Eleiko Trainings-Stemmboden**

Mobiler Trainings- und Aufwärm-Stemmboden der schnell und einfach zu montieren ist. Mittelteil aus stabilem laminiertem Holz, seitlich schwarze Gummipplatten, zusammengehalten von einem Metallrahmen.

**K9025 306 x 258 cm** **Set 3'668.-**  
**K9024 200 x 200 cm** **Stück 2'145.-**



**Trainingsplattform**

Mobiler Trainingsfläche für das Freihanteltraining. Plattform mit Metallrahmen und 30 mm starken Gummipplatten. Geeignet für das Training mit Kurz- und Langhanteln, Kettlebells, etc. Der Boden sorgt für sicheren, rutschfesten Stand der Athleten, schont den Unterboden und reduziert den Geräuschpegel.

**K9147 306 x 206 x 3 cm** **Stück 1'260.-**





**Eleiko Powerlifting-Set**

Wettkampf-Powerlifting-Set mit IPF-zertifizierter Hantelstange:

- 1 Eleiko PL Wettkampfstange, 20 kg
- 1 Paar Wettkampf-Verschlüsse
- 2 x 25 kg Eleiko PL Wettkampf-Scheiben
- 2 x 20 kg Eleiko PL Wettkampf-Scheiben
- 2 x 15 kg Eleiko PL Wettkampf-Scheiben
- 2 x 10 kg Eleiko PL Wettkampf-Scheiben
- 2 x 5 kg Eleiko Wettkampf-Scheiben
- 2 x 2.5 kg Eleiko Wettkampf-Scheiben
- 2 x 1.25 kg Eleiko Wettkampf-Scheiben
- 4 x 0.5 kg Eleiko Wettkampf-Scheiben
- 2 x 0.25 kg Eleiko Wettkampf-Scheiben

☛ K9017 185 kg	Set 3'465.-
☛ K9016 285 kg	Set 4'395.-
☛ K9005 435 kg	Set 5'790.-

**Eleiko Powerlifting-Set TRAINING**

☛ K9095 185 kg	Set 3'345.-
☛ K9096 285 kg	Set 4'255.-
☛ K9097 435 kg	Set 5'665.-



**Eleiko Wettkampf-Verschlüsse**

Verchromte Verschlüsse für sicheres Heben und schnelles Wechseln der Scheiben. Passend für 50 mm Drehbuchsen.

<b>K9069 PL</b>	Paar 167.-
-----------------	------------



**Eleiko PL Wettkampfscheibe**

IPF zugelassene Wettkampf-Scheiben in hoher Qualität. Für 50 mm Drehbuchsen.

<b>K9080 0,25 kg, Ø 11,2 cm, chrom</b>	Stück 17.-
<b>K9081 0,5 kg, Ø 13,4 cm, chrom</b>	Stück 23.-
<b>K9082 1,25 kg, Ø 16 cm, chrom</b>	Stück 35.-
<b>K9083 2,5 kg, Ø 19 cm, schwarz</b>	Stück 45.-
<b>K9084 5 kg, Ø 22,8 cm, weiss</b>	Stück 67.-



**Eleiko PL Wettkampfscheibe Ø 45 cm**

IPF zugelassene Wettkampf-Scheiben in hoher Qualität. Für 50 mm Drehbuchsen.

<b>K9085 10 kg, grün</b>	Stück 135.-
<b>K9086 15 kg, gelb</b>	Stück 177.-
<b>K9087 20 kg, blau</b>	Stück 218.-
<b>K9088 25 kg, rot</b>	Stück 254.-



**Eleiko PL Trainingsstange**

Etwas weicherer Griff als die Kraftdreikampf-Wettkampfstange. Beschichtet zur Optimierung der Oberfläche und Verminderung der Rostgefahr. Die Gewichtsaufnahmen (Ø 50 mm) sind auf Bronzelagern angebracht, die speziell für den Kraftdreikampf entwickelt wurden. 29 mm Griff, Länge 220 cm.

☛ K9094 20 kg	Stück 1'365.-
---------------	---------------

**Eleiko PL Wettkampfstange**

Hochwertige Hantel für den Kraftdreikampf. Die 50 mm-Scheibenaufnahmen sind auf Kugellager aus Bronze montiert. Zur Verbesserung der Griffegenschaften ist der Griff nicht verchromt. Eine dünne Beschichtung verringert das Korrosionsrisiko. 29 mm Griff, Länge 220 cm.

☛ K9039 20 kg	Stück 1'520.-
---------------	---------------

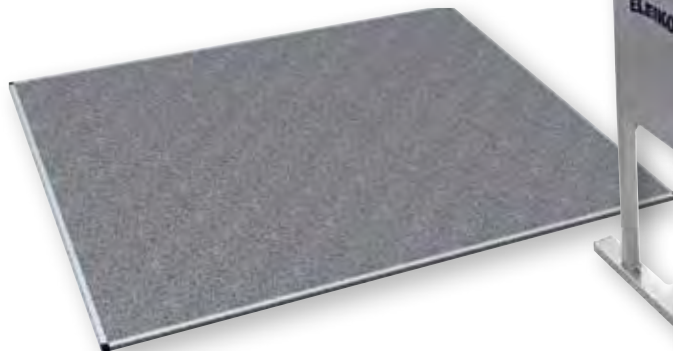

**Eleiko Olympic PL Plattform**

Schnell und einfach zu montierende Plattform. Hell-grauer Teppich auf Holzpanelen, silberner Rahmen aus Aluminium. Gr. 300 x 250 cm, 30 mm stark.

☛ K9141 für Wettkämpfe	Stück 3'860.-
------------------------	---------------



**Eleiko PL Scheiben-Ständer**

Sehr solider Ständer für 20 Powerlifting-Scheiben und ein Paar Verschlüsse. Masse (LxBxH) 73 x 59 x 110 cm.

☛ K9011	Stück 1'255.-
---------	---------------



**Eleiko PL Squat Ständer/Bank**

IPF-zertifizierter Squat Ständer mit demontierbarer Bank und grossen Fussplatten für sichere Unterstützung. Mit abnehmbarem und 20 mm abgestuften höhenverstellbarem Sicherheits-Ständer. Einfach und schnell auf- und abbaubar. Masse (LxBxH) 163 x 189 x 130 cm.

☛ K9020	Set 5'960.-
---------	-------------



**Eleiko Olympic WL Gürtel**

Professioneller Gewichtheber-Gürtel aus echtem Leder. 10 cm Breite hinten, 5 cm vorne.

K9066 Gr. S / 62 - 79 cm	Stück 66.-
K9067 Gr. M / 72 - 89 cm	Stück 66.-
K9061 Gr. L / 82 - 95 cm	Stück 66.-
K9062 Gr. XL / 91 - 106 cm	Stück 66.-
K9063 Gr. XXL / 95 - 110 cm	Stück 66.-
K9064 Gr. XXXL / 103 - 119 cm	Stück 66.-



**Eleiko Dip-Gürtel**

Ein wirklich starker Ledergürtel mit Metallkette. Max. Beladung 150 kg. Universalgrösse. Länge: 83 cm / Breite: 25 cm / Länge Kette: 75 cm. Farbe: weiss.

K9314 **Stück 110.-**



**Eleiko Langhantel-Heber**

Langhantel-Heber mit Rädern. Ausgewogen um die geladenen Langhanteln zu heben, während man die Gewichte wechselt. Breite 70 cm, Höhe 80 cm.

K9012 **Stück 712.-**

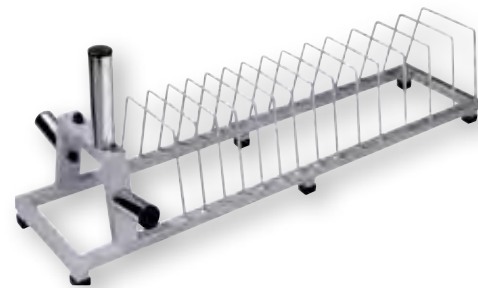

**Eleiko WL Scheiben-Ständer**

Passend für 14 grosse, 12 kleine Scheiben und ein Paar Verschlüsse. Masse (LxB) 125 x 29 cm.

K9010 **Stück 820.-**



**Eleiko Handgelenk Wickel**

Elastische Handgelenksbandagen mit Klettverschluss. Weiss mit gelben Linien. ca. 30 cm lang und 8 cm breit.

K9265 Baumwolle	Paar 26.-
K9266 Neopren	Paar 24.-



**Eleiko Pulling Straps**

Pulling Straps aus Echtleder. Ca. 60 x 4 cm.

K9267 **Paar 26.-**

**Eleiko Pulling Straps**

aus starker Baumwolle, ca. 63 x 4 cm.

K9065 **Paar 25.-**



**Eleiko® Joystick**

Perfekt für effektives Rotationstraining mit einer Olympic-Hantelstange. Der Joystick aus verchromtem Stahl wird dazu einfach in eine am Boden liegenden Hantelscheibe (15-25 kg, 50 mm-Bohrung) gesteckt und mit einer Langhantelstange ergänzt.

K9313 **Stück 605.-**



**Eleiko Squat Ständer**

Solider Ständer für Kniebeugen und Bankdrücken. Einstellbar in Höhe (max. 160 cm) und Weite (max. 140 cm).

K9013 **Stück 1'352.-**



**Eleiko verstellbare Bank**

Schrägbank mit 6-fach verstellbare Rückenlehne bis 90°. Masse (LxB) 120 x 28,5 cm. Mit Transportrollen und Griff.

K9018 **Stück 1'589.-**



**Eleiko Flachbank**

Stabile Flachbank. Masse (LxBxH) 120 x 29 cm x 43 cm. Mit Transportrollen.

K9014 **Stück 1'065.-**



**Eleiko Hantelstangen-Ständer**

K9122 für 4 Stangen	Stück 530.-
K9123 für 8 Stangen	Stück 698.-



**Eleiko Pro Dumbbell**

Hochwertiges Sortiment an Hanteln aus hartverchromtem Metall. Drehgriffe mit der für Eleiko typischen Rändelung für Höchstleistungen. Gleitlager sorgen für lange Lebensdauer. Dank eingelassener Gummiringe aus Polyurethan lassen sie sich leise und fussbodenschonend von und zur Hantelablage transportieren. Exklusive lasergeschnittene Endplatten zur eindeutigen Gewichtsangabe.

K9320 12 kg	Stück 225.-
K9321 14 kg	Stück 254.-
K9322 16 kg	Stück 289.-
K9323 18 kg	Stück 330.-
K9324 20 kg	Stück 361.-
K9325 22 kg	Stück 392.-
K9326 24 kg	Stück 418.-
K9327 26 kg	Stück 448.-
K9328 28 kg	Stück 479.-
K9329 30 kg	Stück 534.-
K9330 32 kg	Stück 560.-
K9331 34 kg	Stück 586.-
K9332 36 kg	Stück 612.-
K9333 38 kg	Stück 642.-
K9334 40 kg	Stück 691.-
K9335 42 kg	Stück 719.-
K9336 44 kg	Stück 749.-
K9337 46 kg	Stück 785.-
K9338 48 kg	Stück 810.-
K9339 50 kg	Stück 862.-
K9340 52 kg	Stück 886.-
K9341 54 kg	Stück 918.-
K9342 56 kg	Stück 947.-
K9343 58 kg	Stück 981.-
K9344 60 kg	Stück 1'035.-

**Eleiko Vulcano Dumbbell**

Verchromte, gerändelte Griffstangen mit Gewichten aus polyurethan-beschichtetem Metall.

K9160 1 kg	Stück 47.-
K9161 2 kg	Stück 51.-
K9162 3 kg	Stück 62.-
K9163 4 kg	Stück 74.-
K9164 5 kg	Stück 85.-
K9165 6 kg	Stück 101.-
K9166 7 kg	Stück 111.-
K9167 8 kg	Stück 130.-
K9168 9 kg	Stück 142.-
K9169 10 kg	Stück 161.-
K9170 12 kg	Stück 173.-
K9171 14 kg	Stück 208.-
K9172 16 kg	Stück 232.-
K9173 18 kg	Stück 258.-
K9174 20 kg	Stück 282.-
K9175 22 kg	Stück 305.-
K9176 24 kg	Stück 334.-
K9177 26 kg	Stück 361.-
K9178 28 kg	Stück 389.-
K9179 30 kg	Stück 415.-
K9180 32 kg	Stück 454.-
K9181 34 kg	Stück 468.-
K9182 36 kg	Stück 494.-
K9183 38 kg	Stück 532.-
K9184 40 kg	Stück 554.-

**Kompakthantel aus Guss**

Kompakthanteln in Studioqualität. Schwarz lackierte Scheiben aus Gusseisen auf verchromten Hantelstangen mit Rändelung. Seitlichen Kappen aus Gummi mit Kg-Angabe. Die Kompakthanteln sind paarweise erhältlich von 2,5 bis 50 kg (in 2,5 kg-Abstufung).

K8010 2,5 kg	Paar 58.-
K8011 5 kg	Paar 66.-
K8012 7,5 kg	Paar 83.-
K8013 10 kg	Paar 99.-
K8014 12,5 kg	Paar 121.-
K8015 15 kg	Paar 131.-
K8016 17,5 kg	Paar 154.-
K8017 20 kg	Paar 165.-
K8018 22,5 kg	Paar 181.-
K8019 25 kg	Paar 199.-
K8020 27,5 kg	Paar 218.-
K8021 30 kg	Paar 233.-
K8022 32,5 kg	Paar 262.-
K8023 35 kg	Paar 275.-
K8024 37,5 kg	Paar 289.-
K8025 40 kg	Paar 305.-
K8026 42,5 kg	Paar 319.-
K8027 45 kg	Paar 334.-
K8028 47,5 kg	Paar 351.-
K8029 50 kg	Paar 384.-



**Hantelsatz, gummiert**

Professioneller Hantelsatz in 1 kg-Abstufung und 6-Eck-Ausführung. Gewichte aus Stahl mit 1 cm starker Gummierung sind fest auf der Hantelstange angebracht. Mit ergonomischer Stange, verchromt und gerändelt. Integrierte Kg-Prägung. Hochwertige Gummierung.

K7900 1-10 kg (10 Paar)	Set 562.-
K7901 1-10 kg (4 Paar)	Set 663.-
K7902 5-20 kg (4 Paar)	Set 882.-
K7903 22,5-30 kg (4 Paar)	Set 1'071.-
K7904 32,5-40 kg (4 Paar)	Set 1'477.-
K7905 42,5-50 kg (4 Paar)	Set 1'891.-



**Ablage für Kurzhanteln**

2-stufige Kurzhantelablage mit Halbschalen für 10 Paar Kurzhanteln. Masse (BxTxH) 250 x 60 x 80 cm.

☛ K7923	Stück 775.-
---------	-------------

**Kurzhantelsatz**

6 Paar Guss-scheiben-Kompakthanteln: 37,5 kg - 50 kg in 2,5-kg-Abstufung.

☛ K7921 37,5 - 50 kg	Set 1'860.-
----------------------	-------------

**Kurzhantelsatz**

8 Paar Guss-scheiben-Kompakthanteln: 2,5 kg - 20 kg in 2,5-kg-Abstufung.

☛ K7919 2,5 - 20 kg	Set 812.-
---------------------	-----------

**Kurzhantelsatz**

6 Paar Guss-scheiben-Kompakthanteln: 22,5 kg - 35 kg in 2,5-kg-Abstufung.

☛ K7920 22,5 - 35 kg	Set 1'298.-
----------------------	-------------

## Fitness Taue Ø30 mm und Ø40 mm

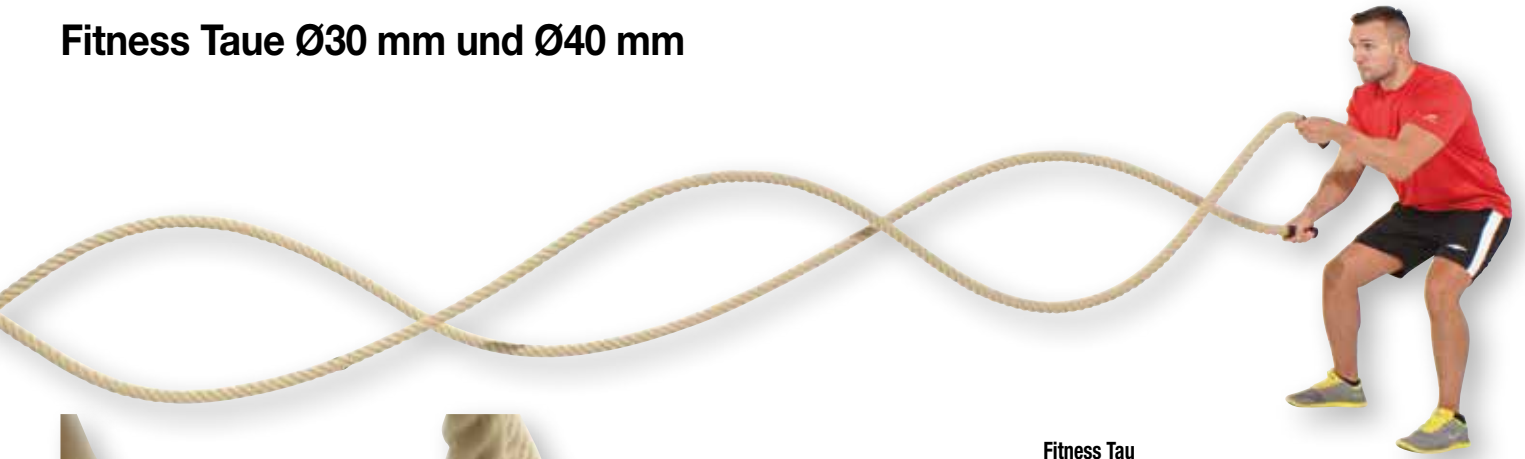

### Fitness Tau

Fitness-/ Schwungtaue:

- 30 mm Durchmesser für Einsteiger und Sportler
- Variiere den Schwierigkeitsgrad durch unterschiedliche Längen des Seils
- Seilenden mit Gummi überzogen, kein Ausfransen
- Perfekt für dein Intervall Training im Aussenbereich

<b>K1760 Ø 30 mm, 15 m</b>	<b>Stück 144.-</b>
<b>K1761 Ø 30 mm, 25 m</b>	<b>Stück 181.-</b>
<b>K1762 Ø 30 mm, 25 m</b>	<b>Stück 229.-</b>
<b>K1763 Ø 30 mm, 30 m</b>	<b>Stück 273.-</b>

### Fitness Tau

<b>K1764 Ø 40 mm, 15 m</b>	<b>Stück 242.-</b>
<b>K1765 Ø 40 mm, 20 m</b>	<b>Stück 315.-</b>
<b>K1766 Ø 40 mm, 25 m</b>	<b>Stück 392.-</b>
<b>K1767 Ø 40 mm, 30 m</b>	<b>Stück 469.-</b>



### Trainingsseil AQUA ROPE

Aqua-Rope ermöglicht Rope-Training mit veränderbarer Intensität. Das Seil ist mit Wasser oder Sand befüllbar und deshalb im Gewicht variabel ohne an Flexibilität zu verlieren. Im Vergleich zu herkömmlichen Ropes aus Naturhanf ermöglichen Aqua Rope ein leichtes Training zu Hause. Mit dem Türanker lässt sich die Länge der Rope an die örtlichen Gegebenheiten anpassen - Indoor und Outdoor. Seil: Ø 40 mm, 12 m lang. Gewicht 4,3 bis 12,3 kg.

**K1783** **Stück 395.-**

### Universal Bodenhalter für Aqua Rope

**K1784** **Stück 48.-**



### Gruppentrainingsplattform für Fitness Taue

Befestigungsmöglichkeit für bis zu 8 Seile (max. 48 mm Ø). Bei Bedarf kann die Plattform zusätzlich mit Gewichtsscheiben, Bohrung 50 mm, beschwert werden (Lieferung ohne Scheiben), schwarz pulverbeschichtet, Ø 60 cm.

**K1757** **Stück 609.-**

### Verzinkung für Aussenbereich

Für Gruppentrainingsplattform.

**K1758** **Stück 172.-**

### Gummifüsse 4 er Set

Für Gruppentrainingsplattform.

**K1759** **Set 45.-**



### Rasenanker für Fitness Taue

Aus massivem Stahl, 35,5 cm lang, Trittläche 10 x 10 cm.

**K1768** **Stück 127.-**



### Wandanker für Fitness Tau

Praktische, unauffällige und stabile Befestigungsmöglichkeit für Fitness Taue. Die abgerundete Öse ist besonders schonend zum Seil.

**K1755** **Stück 96.-**



### Wandhalterung für Fitness Taue

Zur platzsparenden Lagerung von Fitness Tauern. Zur Wandbefestigung, 25 cm Auflagefläche.

**K1756** **Stück 102.-**



**GymstickTM Plyobox**

Plyometrisches Training mit Plyoboxen ist heutzutage gerade im Leistungssport nicht mehr weg zu denken. In allen Sportarten in denen Sprung- und Schnellkraft den Unterschied ausmachen kann, werden beim Training Plyoboxen genutzt.

<b>K1864 Höhe 15 cm</b>	<b>Stück 73.-</b>
<b>K1865 Höhe 30 cm</b>	<b>Stück 145.-</b>
<b>K1866 Höhe 45 cm</b>	<b>Stück 158.-</b>
<b>K1867 Höhe 60 cm</b>	<b>Stück 201.-</b>
<b>K1868 Höhe 75 cm</b>	<b>Stück 215.-</b>



**Plyobox SAFE**

Plyometrische Plattformen aus Schaumstoff mit innenliegender, stabiler Holzbox sind dann erforderlich wenn die Sicherheit beim Sprungkrafttraining im Vordergrund steht. Das softe Material verhindert Verletzungen, wenn Sprunghöhen nicht ganz erreicht werden. Aus diesem Grund werden Plyoboxen SAFE gerne verwendet, wenn explosive Sprünge auf maximale Höhe trainiert werden oder beim Training von Kindern oder Ungeübten. Plyoboxen SAFE sind in den Höhen 15, 30, 45 und 60 cm erhältlich und können über Klettverschlüsse beliebig miteinander verbunden werden.

<b>K1656 90 x 76 x 15 cm</b>	<b>Stück 201.-</b>
<b>K1657 90 x 76 x 30 cm</b>	<b>Stück 331.-</b>
<b>K1658 90 x 76 x 45 cm</b>	<b>Stück 519.-</b>
<b>K1659 90 x 76 x 60 cm</b>	<b>Stück 648.-</b>



**Plyobox SAFE 3in1**

Die 3in1 Plyobox SAFE ermöglicht einen Wechsel der Sprunghöhe von 50, 60 und 75 cm durch einfaches Umlegen der Box auf die gewünschte Seite. Die Plyobox findet Einsatz beim Cross- und Athletiktraining und überall dort, wo plyometrisches Training auf sicheren Plattformen gewünscht wird. Die 3in1 Plyobox ist dank des leichten Gewichtes einfach zu bewegen und bietet Kindern und Jugendlichen einen angstfreien Einstieg in das Sprungkrafttraining - ohne Verletzungsrisiko. Sehr langlebige Konstruktion aus Schaumstoff mit Holzbox und Kunstlederbezug. Gewicht ca. 7,5 kg.

<b>K1655</b>	<b>Stück 531.-</b>
--------------	--------------------



**Stapelbare PlyoBoxen**

Zum Kombinieren oder einzelner Verwendung.

- In 15 oder 30 cm Höhe, quadratisch
- Viele verschiedene Sprunghöhen herstellbar
- Boxen können beliebig oft aufeinander gesetzt werden
- Kipp- und rutschsicher
- Landefläche mit rutschfestem Gummi überzogen
- Fugenkante verhindert Herunterfallen der oberen Box
- Aus stabilem und hochwertigem Holz
- Geleimt und mehrfach verschraubt

<b>K1737 15 cm</b>	<b>Stück 269.-</b>
<b>K1738 30 cm</b>	<b>Stück 312.-</b>
<b>K1739 Set aus Höhe 15cm und 30cm</b>	<b>Set 551.-</b>

**Plyobox aus Holz 3in1**

Plyobox aus Holz mit 3 verschiedenen Höhen in einem: 50, 60 und 75 cm. Die Plyobox muss dazu lediglich auf die entsprechende Seite gestellt werden. Holzwandstärke 2 cm. Masse (LxBxH) 75 x 60 x 50 cm. Gewicht ca. 23 kg.

<b>K1654</b>	<b>Stück 245.-</b>
--------------	--------------------

**PlyoBox XS aus Holz**

Sprungkästen in verschiedenen Höhen.

- Extrem stabil und langlebig
- Geleimt und zusätzlich mehrfach verschraubt
- Landefläche mit rutschfestem Gummi überzogen
- Angewinkelte Seiten lassen die Box bei zu niedrigen Sprüngen einfach wegrutschen
- In 15, 30, 45, 60 und 75 cm Höhe lieferbar
- Boxen sind platzsparend lagerbar und können einfach ineinander gestellt werden
- Auch als Set lieferbar

<b>K1731 15 cm</b>	<b>Stück 269.-</b>
<b>K1732 30 cm</b>	<b>Stück 311.-</b>
<b>K1733 45 cm</b>	<b>Stück 354.-</b>
<b>K1734 60 cm</b>	<b>Stück 401.-</b>
<b>K1735 75 cm</b>	<b>Stück 448.-</b>
<b>K1736 Set aus allen Sorten</b>	<b>Set 1'694.-</b>



**Gewichtsschlitten INDOOR**

Gewichtsschlitten für das Sprinttraining sowohl im Innen- als auch im Aussenbereich. Der abriebfeste Gewichtssack kann mit 6 x 5 kg-Gewichten variabel bestückt werden. Der Bauchgurt ist in der Länge verstellbar.

**K1786** **Stück 178.-**



**Widerstandstrainer ACCELERATOR**

Mit dem ACCELERATOR Widerstandstrainer kann gezielt Schnellkraft, Schnelligkeit, Kraftausdauer und Koordination trainiert werden. Das gepolsterte, verstellbare Geschirr passt sich jeder Schultergrösse an. Sowohl im Functional Training als auch vielen anderen Teamsportarten ein modernes, effektives Trainingsgerät. Länge ca. 330 cm (ungedehnt), inkl. Anker.

**K1819 77 lbs. / ca.35 kg** **Stück 279.-**  
**K1820 105 lbs. / ca. 47 kg** **Stück 342.-**  
**K1821 150 lbs. / ca. 68 kg** **Stück 403.-**



**Trainingschlitten**

Ideales Trainingsgerät zur Verbesserung von Kraft und Kraftausdauer. Solider Schlitten aus Stahl für Zug- und Schubübungen. Mit 50 mm-Hantelscheiben zusätzlich zu beschweren. Auf unterschiedlichsten Oberflächen einsetzbar. Mit zwei Arten von Anschubstangen und verschiedenen Befestigungspunkten für einen Schultergurt (nicht im Lieferumfang enthalten). Max. Zuladung 350 kg. Masse (LxBxH) 101 x 99 x 61 cm.

**K1798** **Stück 671.-**

**Schultergurt für Trainingschlitten**

Kombination aus Schulter- und Bauchgurt aus robustem Nylon. Als Ergänzung zum Trainingschlitten für Zugübungen und zur Verbesserung der Sprintfähigkeit. Die Polsterung sorgt für angenehme Druckverteilung beim Training. Universalgrösse.

**K1799** **Stück 79.-**



**Widerstandsbänder ALL LEGS SPEED BUILDER**

Gezieltes Training der Beinmuskulatur! Der ALL LEGS SPEED BUILDER konzentriert sich auf sich auf Kräftigung und Steigerung der Schnellkraft, Sprintfähigkeit und Kraftausdauer speziell der Beinmuskulatur. Wird in der Leichtathletik und in vielen Teamsportarten eingesetzt. Im Lieferumfang sind die Riemen zur Befestigung am Fussgelenk, zwei Widerstandsbänder 140 cm lang (ungedehnt) und ein Anker enthalten.

**K1822** **Stück 137.-**



**Stroops Insane Bolt 2**

Mit dem Insane Bolt 2 von Stroops lassen sich Bergauf- bzw. Bergab-Läufe auf der Leichtathletikbahn oder auf dem Trainingsplatz simulieren. Auch Rückwärts- und Seitwärtsbewegungen mit erhöhtem Widerstand lassen sich hervorragend trainieren. Im Lieferumfang sind 1 Schultergurt, 1 Bauchgurt und eine elastische, 7 m lange Leine (bis ca. 21 m dehnbar) enthalten.

**K1824 medium, (9 kg/20 lbs)** **Stück 218.-**  
**K1825 heavy, (11 kg/25 lbs)** **Stück 218.-**

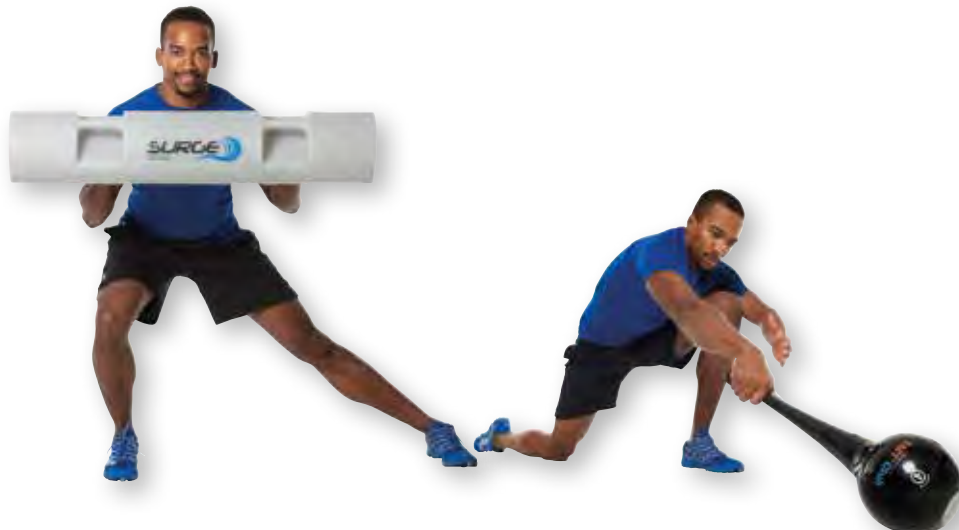

**Surge**

Der mit Wasser befüllte Zylinder ist ein neuartiges Trainingstool aus dem Bereich des Athletiktrainings bzw. dem Bereich des multifunktionalen Trainings. Der Gewichtstrainer ist das perfekte Trainingsgerät für ein effektives und intensives Ganzkörperworkout und Funktionstraining.

- Länge: 106 cm
- Durchmesser: 21 cm
- Material: Kunststoff
- Leergewicht: 5 kg
- Max. befüllt: 32 kg

**K1814** Stück 369.-

**WeckMethod RMT Club**

Das Trainingsgerät besteht aus einem Haltegriff und einer runden Kugel. Diese Kugel ist mit einem Gewicht befüllt, welches flexibel ist. Somit verlagert sich je nach Bewegung der Schwerpunkt. Durch das flexible Gewicht im Inneren, wird somit Ihre Kraftausdauer, Koordination, Stabilität und Kraft trainiert. Das WeckMethod RMT Club gibt es in 3 verschiedenen Gewichtsausführungen, welche sich in leicht, mittel und schwer einteilen.

<b>K1811 900 g</b>	<b>Stück 237.-</b>
<b>K1812 1,8 kg</b>	<b>Stück 244.-</b>
<b>K1813 3,6 kg</b>	<b>Stück 255.-</b>

**Trainingsreifen TIYR®**

Innovatives Ganzkörper-Trainingsgerät. Neben der aus Strongman-Wettbewerben bekannten Übung „Reifenumwerfen“ sind eine Vielzahl an Partnerübungen möglich, wie Dead Lifts, Farmers Walks, Ziehen, Schieben, Sprungübungen, Brustpresse, etc. TIYR® sind sehr hochwertig verarbeitet, d.h. Mittel- und Innennähte sind glatt verarbeitet, die Griffe sind mehrfach vernäht und das Bodenteil ist extrem strapazierfähig.

<b>K1876 Ø 87/40 x 26,5 cm, 40 kg, grün</b>	<b>Stück 1'585.-</b>
<b>K1877 Ø 103/50 x 31,4 cm, 60 kg, blau</b>	<b>Stück 1'915.-</b>
<b>K1878 Ø 120/60 x 37 cm, 80 kg, rot</b>	<b>Stück 2'245.-</b>
<b>K1879 Ø 120/60 x 37 cm, 100 kg, schwarz</b>	<b>Stück 2'645.-</b>

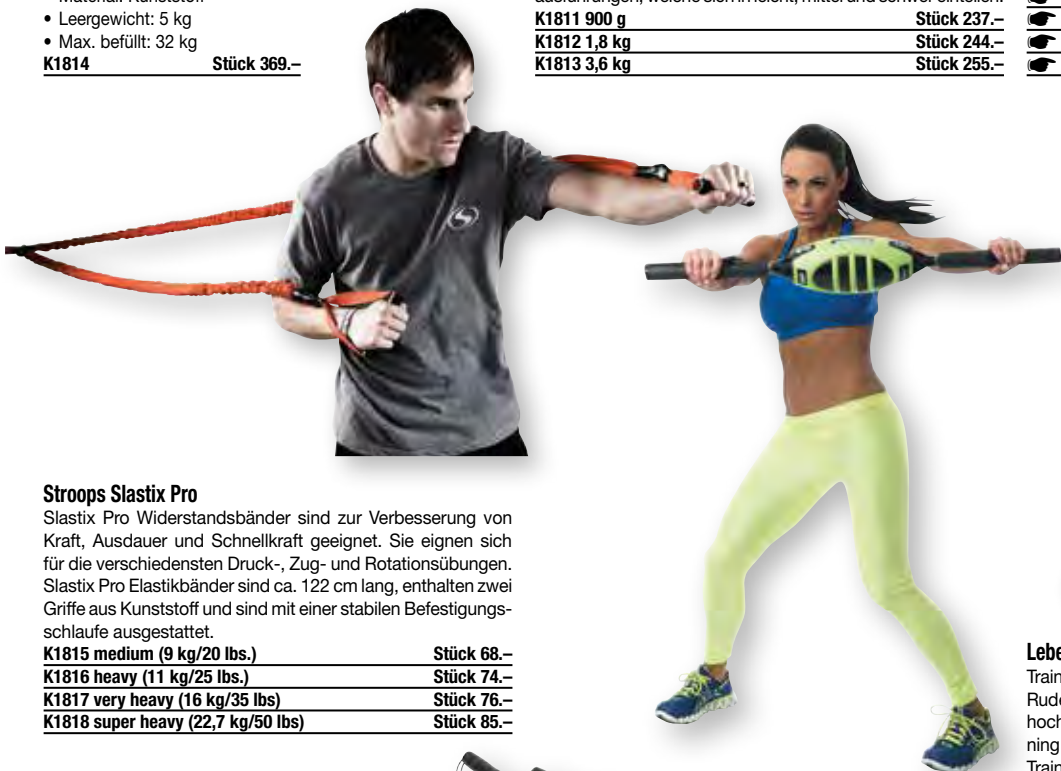

**Strops Slastix Pro**

Slastix Pro Widerstandsbänder sind zur Verbesserung von Kraft, Ausdauer und Schnellkraft geeignet. Sie eignen sich für die verschiedensten Druck-, Zug- und Rotationsübungen. Slastix Pro Elastikbänder sind ca. 122 cm lang, enthalten zwei Griffe aus Kunststoff und sind mit einer stabilen Befestigungsschleife ausgestattet.

<b>K1815 medium (9 kg/20 lbs.)</b>	<b>Stück 68.-</b>
<b>K1816 heavy (11 kg/25 lbs.)</b>	<b>Stück 74.-</b>
<b>K1817 very heavy (16 kg/35 lbs)</b>	<b>Stück 76.-</b>
<b>K1818 super heavy (22,7 kg/50 lbs)</b>	<b>Stück 85.-</b>



**Lebert Equalizer**

Training mit dem eigenen Körpergewicht. Für Dips, Liegestütz, Rudern oder zum Stretching. Leichte, stabile Barren, 70 cm hoch, Farbe gelb. Auch als Hürde für das Sprungkrafttraining verwendbar. Set inklusive 2 Barren, Übungsposter und Trainings-DVD.

**K1796** Paar 214.-



**Z-Ball**

Das Energiebündel aus Vollgummi, kann sehr heftig und ungleichmässig hüpfen. Besonders für Jugendliche und Erwachsene geeignet.

**S6911 Ø 6,4 cm** Stück 10.-

**Z-Ball**

die zahme Ausführung in Kunststoff-Hohlkonstruktion, grösser und leichter zu fangen. Für alle Altersgruppen zu empfehlen.

**S6914 Ø 10,2 cm** Stück 12.-

**Core Momentum Trainer**

Trainings-Tool für das Kraft- und Beweglichkeitstraining von Hobby- oder Profisportlern. Das frei bewegliche Stahlgranulat im Inneren des CMT sorgt für zusätzliche Trainingsreize. Der Sportler benötigt bei jeder Bewegung einen erhöhten Kraftaufwand, um diesen Impuls zu kontrollieren. Der CMT ist etwa 100 cm lang, die beiden 34 cm langen Griffe mit Sicherheits-schlaufen sind abnehmbar. Gewicht 1 kg (bezieht sich auf das Stahlgranulat).

<b>K1696 1 kg, grün</b>	<b>Stück 247.-</b>
<b>K1697 2 kg, blau</b>	<b>Stück 267.-</b>
<b>K1698 4 kg, rot</b>	<b>Stück 309.-</b>



**Functional Hurdle**

Einfaches Trainingsgerät mit grossem Anwendungsbereich. Beim Training mit dem eigenen Körpergewicht werden Arme, Brust, Rücken und die Rumpfmuskulatur gestärkt. Auch für Stretching und Sprungkrafttraining geeignet. Robustes Stahlrohr, Ø 4 cm, 2 mm stark. Mit gummierter Grifffläche. Masse (LxBxH) 60 x 38 x 73 cm.

**K1749** Paar 141.-

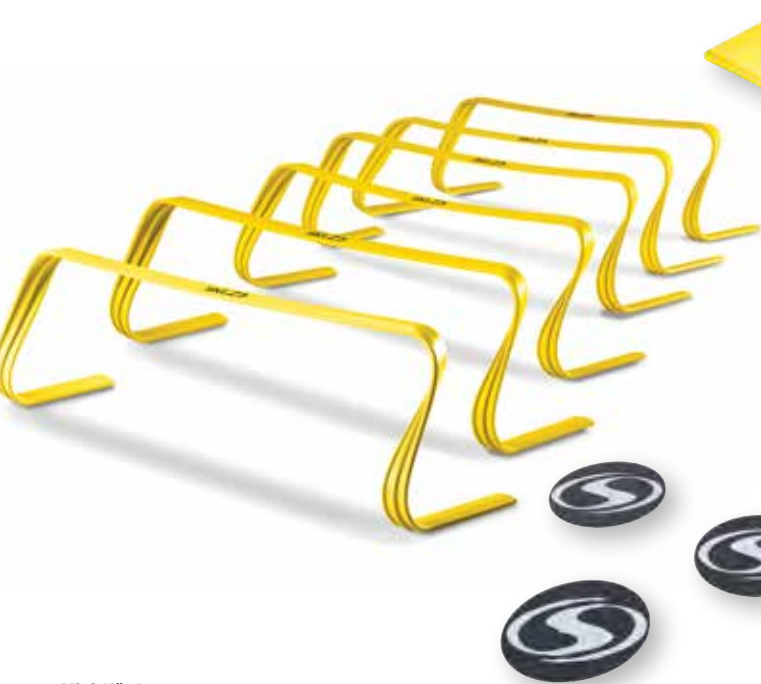

**Mini-Hürden**

Extrem robuste, nahezu unzerstörbare Hürde für das Sprint- und Koordinationstraining. Die Hürden sind besonders leicht und flexibel und stellen keinerlei Verletzungsgefahr dar, selbst wenn direkt auf sie getreten wird. Mit Bounce back-Effekt, d.h. die Hürde stellt sich von selbst wieder auf. Leicht, langlebig und einfach zu transportieren. 6er-Hürden-Set, jeweils 15 cm hoch und 52 cm breit.

**K1633 6-er Set**

**Set 96.-**



**Slide Pads**

Slide Pads eignen sich zur Kräftigung vieler Muskelgruppen. Ideal sind die leicht gleitenden Pads allerdings für das Core-training zur Kräftigung des Rumpfes. Die Oberseite besteht aus einem rutschfesten, ergonomischen Material, welches optimalen Halt für Hände und Füße bietet. Die beiden Slide Pads lassen sich mit einem Clip verbinden. Kleines handliches aber sehr effektives Trainingsgerät. Ø ca. 20 cm pro Pad.

**K1636**

**Paar 48.-**

**Stroops Agility Dots (5-er Set)**

Agility Dots zur Steigerung von Koordination, Beweglichkeit und Wendigkeit. Leichter zu transportieren, schneller aufgelegt und eingesammelt als herkömmliche Hütchen. Auch als Wurfmarkierung, Start-, Ziel- oder Wendepunkte. 3,2 mm stark, Ø 15,5 cm.

**K1826**

**Set 31.-**



**Springseil SPEEDROPE**

Leichtes, schnelldrehendes und doch sehr haltbares Springseil für bis zu 5-6 Umdrehungen pro Sekunde! Griffe mit Metallstift zur Aufnahme des Kunststoffummantelten Stahlseils.

**K1838**

**Stück 22.-**



**Springseil Profi**

Stahlkabel mit PVC ummantelt 270 cm verstellbar. Bruchsichere Drehgriffe für optimalen Springkomfort.

**K5011**

**Stück 19.-**



**Springseil Fit**

PVC Springseil bis 270 cm, mit kugelgelagerten Drehgriffen für optimalen Springkomfort.

**K5010**

**Stück 12.-**



**PROspeedrope® CF**

Das Seil für Functional Training - ultraschnell und extrem leicht! Seildurchmesser 3 mm (Edelstahlitze, schwarz ummantelt), Seillänge 300 cm (Länge individuell einstellbar). Inkl. zusätzlicher Edelstahllitze, klar ummantelt (höherer Härtegrad). Gewicht 200 g.

**K1794**

**Stück 63.-**



**PROspeedrope® PRO**

Das Seil für Leistungssportler (inkl. Justiergewichte): Seillänge 300 cm (individuell einstellbar), Seildurchmesser 5 mm (PVC-ummantelt, schwarz). Gewicht 420 g.

**K1792**

**Stück 55.-**



**PROspeedrope® HEAVY**

Ein extra schweres Seil für den Boxsport. Seillänge 300 cm (individuell einstellbar) Seildurchmesser 5 mm (extra schwere Stahllitze, klar ummantelt). Gewicht 400 g.

**K1793**

**Stück 63.-**





**Core Wheels**

Die dynamischen Core-Trainer sorgen für instabile Bewegungen und kräftigen so die Muskulatur in Armen, Schultern und dem kompletten Rumpf. Der Schwierigkeitsgrad lässt sich beliebig variieren. Ein Trainingsgerät für Einsteiger und ambitionierte Sportler.

**K1379** **Paar 72.-**



**Power Wheel**

zum Training der Rumpf-Rücken-Bauchmuskulatur:

- Durchmesser 350 mm
- Radbreite 45 mm
- Fläche Pedale 10 x 17 cm
- Gesamtbreite 560 mm
- Fusschleife inklusive roten Haltetubes
- Farbe: schwarz/grau
- Lieferung zerlegt, einfacher Aufbau

**K1701 gross mit Pedale** **Stück 94.-**



**Liegestützgriffe (Push up Twister)**

Hochwertige Liegestützgriffe, drehbar gelagert für besonders ergonomischen, gelenkschonenden Bewegungsablauf. Griffe und Drehteller mit rutschhemmender Gummierung.

**K1706** **Paar 56.-**



**Liegestützgriffe**

mit gepolsterten Handgriffen und rutschfesten Bodenschonern. Lieferung paarweise.

**K1322** **Paar 24.-**



**Koordinationsleiter/Hürden-Kombination**

Kombination aus Koordinationsleiter und Hürde. So lässt sich Schnellkeits- und Koordinationstraining im Handumdrehen intensivieren und andere Trainingsreize schaffen. Robuste, leichte Ausführung, schnell und einfach mit einem Handgriff zusammenfaltbar. 213 cm lang mit 6 Sprossen. 66 cm breite (im flachen Zustand) und 38 cm lange Zwischenräume. Inklusive Tasche und Anleitung.

**K1634** **Stück 90.-**



**Koordinationsleiter doppelt 4 m**

10 x 2 bruchfeste Kunststoffsprossen, Abstände variabel. Verbunden mit strapazierfähigen Gurtbändern, mit Transporttasche. 4 m lang, doppelt.

**F1267 10 x 2 Sprossen** **Stück 66.-**

**Koordinationsleiter 6 m**

12 bruchfeste Kunststoffsprossen, Abstände variabel. Verbunden mit strapazierfähigen Gurtbändern, Transportgriff und Tragtasche. 6 m lang und ca. 50 cm breit.

**F1268** **Stück 50.-**



**TRX Suspension Trainer HOME**

Die neuartige Stahlschlitten-Längenverstellung macht die Bedienung des TRX® Suspension Trainers HOME noch einfacher. Zusätzlich sinkt das Gewicht auf unglaubliche 700 g. Durch die geniale Karabinerlösung kann in Sekundenschnelle zwischen den Aufhängeoptionen gewechselt werden. Die Griffe aus robustem Moosgummi bieten optimalen Griffkomfort und hohe Langlebigkeit. Die patentierte Ausgleichsschleife sorgt für optimale Trainingsperformance vor allem bei einarmigen Übungen. Inklusive TRX® Door Anchor PRO, TRX® Armband und praktischem Transportbeutel.

G5660

Stück 356.-



**TRX Suspension Trainer PRO**

Speziell für die hohen Anforderungen beim professionelles Training entwickelt. Hochwertige Gummigriffe und eine Ausgleichsschleife aus Kevlar sorgen für eine extrem hohe Robustheit, Langlebigkeit und Hygiene. Die Stahlschlitten-Längenverstellung macht die Bedienung einfach, effektiv und schnell. Zur Aufhängung ist im Paket bereits der TRX® Door Anchor PRO und der TRX® Extender enthalten. Durch die korrosionsbeständige Karabinerlösung kann in Sekundenschnelle zwischen den Aufhängeoptionen gewechselt werden. Nur 700 g schwer aber bis zu 600 kg belastbar. Diebstahlgeschützt durch verriegelbaren Karabiner! Inklusive TRX® Armband und praktischem Transportbeutel.

G5661

Stück 479.-



**aeroSling Schlaufe, Gr. S**

Leicht gepolstert für Hände, Fersen oder Unterarme. Extrem hochwertig verarbeitet. Offen und sowohl an einem, wie auch beiden Griffkarabinern zu befestigen.

G5622

Stück 31.-

G5623

Stück 46.-

**aeroSling® ELITE**

Das Training mit einer Umlenkrolle erweitert die Möglichkeiten des Schlingentrainings enorm. Durch die Instabilität, die durch die Umlenkrolle erzeugt wird, wird Kraft und Muskelkoordination zur gleichen Zeit trainiert und die effektive Kraft nimmt auch in Alltagssituationen spürbar zu. Es können vollkommen natürliche und flüssige Bewegungsabläufe mit individuell einstellbarem Widerstand durchgeführt werden. Natürlich kann die Instabilität stufenlos verringert werden um neue Übungen einfacher zu gestalten. Die sehr hochwertigen Griffen mit Aluminiumkern und hochwertigem Kunststoffbezug lassen sich über einen patentierten Griffknoten innerhalb von Sekunden in der Höhe verstellen. Für sehr schnelle Wechsel der Griffhöhe reicht es in der Regel sogar, nur einen der beiden Griffknoten einzustellen. FuSSschlaufen sind schon integriert - beim aeroSling® ELITE schieben Sie lediglich die Griffe zur Seite und nutzen die Griffschleufe selbst, um ihre Füße einzuhängen. Mit integriertem Türanker und Übungs-DVD.

G5632 inkl. DVD und Türanker

Set 288.-



**aeroSling® RowStick**

Mit aeroSling® ELITE oder Gummibändern hervorragend für das Training von Rumpf-, Hand- und Rotationskraft geeignet. Aus Aluminium und Edelstahl, Griffe aus rutschfestem Kunststoff, gelagerte Verbindungsösen an beiden Enden.

G5644

Stück 118.-



**aeroSling® PowerSpring**

Gelenkschonendes Training durch weiche Lastübergänge, erhöhte Intensität durch Instabilität in Druck/Zugrichtung, überproportionaler Anstieg der Belastung in der Kontraktionsphase. Bruchlast 750 kg, Federweg 10 cm.

G5645

Stück 74.-

**aeroSling Karabiner**

Der Original aeroSling Standardkarabiner, extrem belastbar bis 25 kn. Er kann z.B. auch für eine volle Blockade des Hauptseils genutzt werden.

G5625

Stück 16.-



**Kettler® CROSSRACK**

Das Training mit einer Umlenkrolle erweitert die Möglichkeiten des Schlingentrainings enorm. Durch die Instabilität, die durch die Umlenkrolle erzeugt wird, wird Kraft und Muskelkoordination zur gleichen Zeit trainiert und die effektive Kraft nimmt auch in Alltagssituationen spürbar zu. Es können vollkommen natürliche und flüssige Bewegungsabläufe mit individuell einstellbarem Widerstand durchgeführt werden. Natürlich kann die Instabilität stufenlos verringert werden um neue Übungen einfacher zu gestalten. Die sehr hochwertigen Griffe mit Aluminiumkern und hochwertigem Kunststoffbezug lassen sich über einen patentierten Griffknoten innerhalb von Sekunden in der Höhe verstellen. Für sehr schnelle Wechsel der Griffhöhe reicht es in der Regel sogar, nur einen der beiden Griffknoten einzustellen. FuSSschlaufen sind schon integriert - beim aeroSling® ELITE schieben Sie lediglich die Griffe zur Seite und nutzen die Griffschleufe selbst, um ihre Füße einzuhängen. Mit integriertem Türanker und Übungs-DVD.

K1448

Stück 235.-



**aeroSling® T-Mount**

Der aeroSling® T-Mount ist das optimale Wand- und Deckenbefestigungssystem für den aeroSling®. Komplett aus Edelstahl gefertigt sieht der aeroSling® T-Mount auch dann gut aus, wenn gerade kein aeroSling® Slingtrainer daran hängt. Die beiden Edelstahllösen geben Ihnen beim Training alle Möglichkeiten. Inkl. Befestigungsmaterial. Hinweis: Befestigung nur an ungerissener Betonwand oder Betondecke.

G5633

Stück 62.-



**AIREX Balance Pad ELITE**

- Besitzt alle Vorteile des herkömmlichen Balance Pads
- Noppenstruktur und dadurch wirkungsvolle Stimulation der Fussreflexzonen
- Wesentlich rutschfester wie das herkömmliche Balance-Pad
- Strapazierfähig und beidseitig verwendbar
- Masse: (LxBxH) 50 x 41 x 6 cm
- Inklusive Übungsanleitung

<b>G3879-01 blau</b>	<b>Stück 108.-</b>
<b>G3879-12 pink</b>	<b>Stück 108.-</b>
<b>G3879-28 lava</b>	<b>Stück 108.-</b>
<b>G3879-30 kiwi</b>	<b>Stück 108.-</b>

**Schlingentrainer**

Hervorragendes Training der Rumpfmuskulatur, praktisch überall ganz einfach und unkompliziert auszuüben. Durch das Ausgleichen kleinster Bewegungsabweichungen während des Trainings erhöht sich sowohl die muskuläre als auch neurologische Anstrengung. Es wird ausschliesslich mit dem eigenen Körpergewicht trainiert. Durch Hilfsmittel wie z.B. einem Kreisel können jederzeit neue Reize gesetzt werden. Bis max. 300 kg Nutzergewicht geeignet!

<b>G5636</b>	<b>Stück 203.-</b>
--------------	--------------------



**Suspension Trainer Set**

Der Suspension Trainer ist ein Ganzkörper-Fitnessgerät mit dem gleichzeitig Kraft, Koordination und Beweglichkeit trainiert werden kann. Ideal für das Training zu Hause oder unterwegs. Die Länge des Suspension Trainers lässt sich über die Metall-Schnallen schnell und stufenlos einstellen.

- Abwaschbare Schaumstoff-Handgriffe
- Nylonbänder (ca. 4 cm breit), Schnallen und Karabinerhaken aus stabilem Metall
- Max. Nutzergewicht 100 kg.
- Inkl. Türanker, Transportbeutel, Trainingsanleitung und Tür-Schild.

<b>K1703</b>	<b>Stück 98.-</b>
--------------	-------------------



**Kugelgriff mit Öse**

Die massive Buchenholz Griffkugel macht aus einem einfachen Klimmzug eine hochanspruchsvolle Übung mit gleichzeitigem Training der Unterarme. Das perfekte Training für Kletterer, Windsurfer, Kraftsportler und alle die starke Arme brauchen. Durchmesser 6 oder 9 cm, inklusive montierte Aufhängeöse.

<b>G5646 Ø 6 cm</b>	<b>Stück 23.-</b>
<b>G5647 Ø 9 cm</b>	<b>Stück 32.-</b>

**Gummiseil mit 2 Ösen**

Gewebeummanteltes Bungeeseil für dynamische Übungen und Ganzkörpermoves. In die Schlaufen an beiden Enden können z.B. unsere Karabiner zur Befestigung eingehängt werden. Länge 150 cm - Auszugslänge 300 cm. progressive Steigerung des Zuges. Widerstand ca. 15 kg.

<b>G5649 starke Ausführung</b>	<b>Stück 66.-</b>
--------------------------------	-------------------



**Karabiner**

CE-geprüfter Karabiner mit höchsten Bruchlastwerten und ausgezeichnetem Handling. Bruchlastwerte: 2500 kg geschlossen, 900 kg querbelastet und 800 kg offen.

<b>G5655</b>	<b>Stück 15.-</b>
--------------	-------------------

**Aufhängelasche mit Ring**

Stabile, CE-geprüfte Aufhängung mit Einhängering. Bruchlast 2500 kg. Inklusive Dübel für Beton, oder Holzbefestigung. Bitte bei Bestellung angeben.

<b>G5652</b>	<b>Stück 23.-</b>
--------------	-------------------



**Trainingsrahmen, freistehend**

Trainingsrahmen zur Anbringung diverser Schlingentrainer, Gummibänder, leichtem Boxequipment oder zur Verwendung als funktionaler Krafttrainer. Für die trainingssichere Aufstellung ist es nicht nötig in den Boden oder die Wand zu bohren. Alles was Sie benötigen sind Gewichtsdorne (Bohrung 30 mm), die einfach auf die Gewichtsorne aufgesetzt werden (Empfehlung mindestens 2x15 kg pro Standbein).

- Grosse Mittelstrebe - optimal für Hangeln und Handkraftübungen
- 2 äussere Streben für Klimmzüge und diverse weitere Übungen
- Mit einfachem Werkzeug montierbar
- Pulverbeschichtet

☛ G5637 (LxTxH) 207 x 232 x 233 cm	Stück 2'698.-
☛ G5638 (LxTxH) 322 x 232 x 233 cm	Stück 3'235.-
☛ G5639 (LxTxH) 437 x 232 x 233 cm	Stück 3'699.-



**Trainingsrahmen, wandbefestigt**

Trainingsrahmen zur Anbringung diverser Schlingentrainer, Gummibänder, leichtem Boxequipment oder zur Verwendung als funktionaler Krafttrainer. Für die trainingssichere Aufstellung ist es notwendig den Rahmen mit der Wand zu verschrauben.

- Grosse Mittelstrebe - optimal für Hangeln und Handkraftübungen
- 2 äussere Streben für Klimmzüge und diverse weitere Übungen
- Mit einfachem Werkzeug montierbar
- Pulverbeschichtet

☛ G5640 (LxTxH) 151 x 85 x 233 cm	Stück 3'105.-
☛ G5641 (LxTxH) 266 x 85 x 233 cm	Stück 3'654.-
☛ G5642 (LxTxH) 381 x 85 x 233 cm	Stück 4'186.-
☛ G5643 (LxTxH) 514 x 85 x 233 cm	Stück 5'986.-



**Klimmzugstange MULTIGRIP**

Klimmzugvorrichtung aus robustem Stahlrohr für verschiedene Griffvarianten. Mit einer Ausladung von ca. 75 cm auch zur Anbringung von Schlingentrainern oder Powerbändern geeignet. Breite ca. 125 cm. max. Nutzergewicht ca. 135 kg. Inkl. Befestigungsmaterial.

**K1708** **Stück 224.-**



**Klimmzugstange mit Boxsackhalterung**

Praktische Kombination aus Klimmzugstange und Boxsackaufhängung. Inkl. Befestigungsmaterial. Ausladung ca. 75 cm, Breite der Klimmzugstange ca. 75 cm für unterschiedliche Griffmöglichkeiten. Masse 75 x 75 x 75 cm. Maximale Belastbarkeit ca. 100 kg.

**K1289** **Stück 143.-**

**Klimmzugstange**

Klimmzugstange zur Wandbefestigung aus schwarzem Stahl. Mit einer Ausladung von 85 cm auch zur Anbringung von Sling Trainer oder Powerbands sehr gut geeignet. Maximale Gewichtsbelastung 500 kg. Stangen-Ø 32 mm. Masse (LxTxH) 125 x 85 x 55 cm.

**K1787** **Stück 204.-**

**Erweiterung zu Klimmzugstange**

Mit der Erweiterung kann die Klimmzugstange Art. K1787 beliebig verlängert werden. Stangen-Ø 32 mm. Masse (LxTxH) 122 x 85 x 55 cm.

**K1809** **Stück 159.-**



**Türreck**

aus Stahlrohr, mit Kunststoff beschichtet, daher griffsicher, mit Gummiauflagen zur Schonung des Türrahmens, in jedem Türrahmen von 77 - 85 cm Breite ohne Werkzeug zu befestigen. Ein vielseitiges Gymnastik- und Turngerät für zu Hause.

**K1320** **Stück 42.-**



**Klimmzugstangen**

2-teilige Stahlrohrkonstruktion zur Wandmontage. Belastbar bis 120 kg. Unterschiedliche Griffmöglichkeiten, rutschsichere Griffe, Auslegearm: 45 cm. Schwarz/Chrom. Lieferung ohne Befestigungsmaterial.

**K1353** **Paar 152.-**



**Multifunktionelles Türreck**

Multifunktionelles Türreck für Klimmzüge, Sit-ups, Liegestütze und Dips. Ohne feste Montage oder Schrauben ist das Türreck einfach in Türrahmen von 70-78 cm Breite anzubringen. Stabiles Stahlrohr, Handgriffe mit komfortabler und hautfreundlicher Schaumstoffummantelung. Max. Nutzergewicht 100 kg.

**K1299** **Stück 39.-**



**Multi Fit Cage**

Der Multi Fit Cage ist ein multifunktionaler Trainings Turm für Functional Training, alleine oder in Gruppen von 8 bis 12. Der acht-eckige Käfig bietet endlos viele verschiedene Übungen zur Steigerung von Kraft und Kondition. Verschiedene Befestigungspunkte bieten die Möglichkeit noch zusätzliche Trainingsgeräte anzubringen. Der Multi Fit Cage besteht aus:

- Ausleger zur Boxsackaufhängung
- Modul für Liegestütze oder Dips
- verstellbare Klimmzugstange
- drehbare Aufnahme für Core-Trainer
- Langhantelablagen
- Aufnahmen für Trainingsseile und Schlingentrainer
- 4 Aufnahmen für Olympia Scheiben
- Querleiter- Monkey Bar
- Aufstellmasse (LxBxH) 265 x 265 x 240 cm.

**K1770** **Stück 11'425.-**



**Dips-Gürtel mit Kette**

Professioneller Dips-Gürtel aus echtem Leder. Der Gürtel ermöglicht das Anbringen von Zusatzgewichten bei der Dips-Übung für eine noch schnellere und kraftvollere Entwicklung der Brust-, Trizeps- und Schultermuskulatur. Innenseite (Rücken) weich gepolstert, inkl. Kette und Karabinerhaken. Einheitsgrösse.

**K1704** **Stück 53.-**



**Gut-Blaster-Slings**

- Zur optimalen Entwicklung der unteren und seitlichen Bauchmuskulatur.
- aus strapazierfähigen Nylon
- gepolstert
- inkl. grosser stabiler Sicherheits-Karabinerhaken
- zum Einhängen an einer Querstange/Klimmzugstange
- Farbe - schwarz

**K1705** **Stück 57.-**

**Klimmzug Rack Station**

Das beliebig erweiterbare, extrem stabile Klimmzuggestell mit Hantelablage ist das Zentrum vieler CrossFit Gyms.



**Klimmzug Rack Station**

- 4 Stahlsäulen 80 x 80 m, 2,50 m, pulverbeschichtet
- 2 Klimmzugstangen aus Vollstahl, Ø 30 mm
- Masse (LxBxH) ca. 141 x 126 x 250 cm.

**K8450** **Stück 2'730.-**

**Klimmzug Rack Station**

- 6 Stahlsäulen 80 x 80 m, 2,50 m, pulverbeschichtet
- 7 Klimmzugstangen aus Vollstahl, Ø 30 mm
- 2 Hantelablagen
- Masse (LxBxH) ca. 274 x 126 x 250 cm.

**K8451** **Stück 4'515.-**

**Klimmzug Rack Station**

- 8 Stahlsäulen 80 x 80 m, 2,50 m, pulverbeschichtet
- 10 Klimmzugstangen aus Vollstahl, Ø 30 mm
- 2 Hantelablagen
- Masse (LxBxH) ca. 439 x 126 x 250 cm

**K8452** **Stück 6'348.-**

**Klimmzug Rack Station**

Hervorragend auch zur Anbringung von Schlingentrainern geeignet. Die Lösung für kleine Fitnessräume oder das Training zuhause:

Die Ausführung besteht aus:

- 2 Stahlsäulen 80 x 80 m, 2,50 m, pulverbeschichtet
- 3 Klimmzugstangen aus Vollstahl, Ø 30 mm
- 2 Hantelablagen
- Masse (LxBxH) ca. 133 x 126 x 250 cm.

**K8453 zur Wandbefestigung** **Stück 2'055.-**



**Power Rack**

Massives Power Rack mit grosser Bewegungsfreiheit. Spezialgehärtete Langhantelaufnahmen und Sicherheitsstreben sorgen für ein sicheres, einfaches und effektives Training. Mit extrabreiter, integrierter und gerändelter Klimmzugstange, 105 cm breit. Masse (LxBxH) 125 x 117 x 208 cm, max. Belastbarkeit 350 kg. Gewicht 100 kg. Ohne Latzueinrichtung, ohne Gewichtsblock.

☛ K8411

Stück 1'015.–

**Power Rack mit Latzug**

Gewicht 200 kg. Mit Latzug und 95 kg-Gewichtsblock.

☛ K8415

Stück 2'075.–



**Multi Squat Rack**

Profi-Rack aus solider, pulverbeschichteter Stahlrohrkonstruktion mit breitem Zugang und 450 kg Belastbarkeit. Inkl. höhenverstellbarer Sicherheitsablagen und sechs seitlichen Scheibenhalterungen. Die breite Klimmzugstange ist auch zur Anbringung eines Schlingentrainers geeignet. Masse (HxBxT) 229 x 182 x 204 cm, Gewicht 140 kg.

☛ K8412

Stück 1'840.–



**Rudergerät Concept 2, Modell „D“**

Mit Monitor PM 5. Ob Freizeitathlet oder Olympiasieger, weltweit gilt der Concept2 als Inbegriff des Ruderergometers. Das Modell D überzeugt durch sein hervorragendes Preis-Leistungs-Verhältnis und eignet sich insbesondere für das Training zu Hause. Die solide, funktionelle Bauweise macht das Modell D dabei zu einem verlässlichen Sparringspartner. Für ein optimales Kraftausdauertraining.

- Sitzhöhe 36 cm
- Gewicht 26 kg
- Maximales Benutzergewicht: 227kg
- Masse: Aufgebaut: 244 cm x 61 cm
- Bei Benutzung: 274 x 122 cm
- Bei Lagerung: 63.5 cm x 83.8 cm x 137.2 cm (HxBxL)
- Lieferung erfolgt unmontiert!

☛ 07721 schwarz

Stück 1'385.–



**Rudergerät Concept 2 Modell „E“**

Mit Monitor PM 5 Das Modell E ist nicht nur funktionell gebaut, sondern bietet mit seiner Sitzhöhe auch ein bequemes Auf- und Absetzen (vor allem interessant für Menschen mit Knieproblemen). Sie können präzise Ihre Leistung messen, Ihren Fortschritt überwachen und Ihre Leistungswerte mit anderen vergleichen. Während eine Hintergrundbeleuchtung beim PM5 für verbesserte Lesbarkeit sorgt, wird die Speicherung Ihrer Trainingsdaten durch seine Kompatibilität mit USB-Sticks zum Kinderspiel. Der PM5 bietet ebenfalls eine drahtlose Herzfrequenzmessung.

- Sitzhöhe 51 cm
- Gewicht 29 kg
- Maximales Benutzergewicht: 227 kg
- Masse: Aufgebaut: 244 cm x 61 cm,
- Bei Benutzung: 274 x 122 cm
- Bei Lagerung: (b)lxh) 69 x 119 x 138 cm
- Lieferung erfolgt unmontiert!

☛ 07722

Stück 1'720.–



**Outdoor Trainingspark**

Kompletter Trainingsparcours für Calisthenics oder das funktionelle Training in Schule und Verein, für Park- und Bäderanlagen oder andere öffentliche Einrichtungen. Der Trainingspark ist für das Ganzkörpertraining mit dem eigenen Körpergewicht, ohne zusätzliches Trainingsequipment konzipiert. Jugendliche, Erwachsene, ambitionierte und Freizeit-Sportler trainieren in Gruppen oder individuell unter freiem Himmel. Die Abmessungen und Abstände, sowie die Durchmesser der Sprossen wurden in Zusammenarbeit mit aktiven Sportlern entwickelt. Standpfosten aus feuerverzinktem Stahl, 10 x 10 cm. Sprossen und Verbindungsstangen aus Edelstahl, Ø 33,7 mm (bzw. 42,4 mm für Seitenteile der Sprossenleiter).

**Outdoor Trainingspark**

Gerätemasse (LxBxH) 545 x 400 x 302 cm. Sicherheitsbereich 10 x 8 m.

☛ S4190

Stück 17'145,-



**Outdoor Trainingspark Wiba Sport Mini**

Gerätemasse (LxBxH) 270 x 205 x 302 cm. Sicherheitsbereich 7,5 x 6,5 m. Der Trainingspark entspricht der DIN EN 1176.

☛ S4189

Stück 8'815,-

**Turn- und Kletteranlage**

für Schulhöfe, Spielplätze und andere öffentliche Einrichtungen. Sehr langlebige Ausführung aus verzinktem Stahl. Die Anlage besteht aus einer beidseitig bekletterbaren Boulderwand, einer Sprossenwand aus Edelstahl, einem Kletternetz (mit Stahleinlage) und zwei Recks aus Edelstahl. Aufstellmasse (LxBxH): 690 x 130 x 260 cm. Fallbereich 10,5 x 5 m. Maximale Fallhöhe 250 cm. Für Kinder ab 4 Jahren. Als Untergrund ist ein geeigneter Fallschutz (z.B. Rindenmulch, Hackschnitzel) notwendig.

☛ S4191

Stück 6'430,-



**Drückerbank, flach**

Äusserst stabiler, pulverbeschichteter Rahmen mit verzinkten Ablagen und robuster, dauerhafter Polsterung. Masse (LxBxH) 170 x 125 x 125 cm.

**K8414** **Stück 945.-**



**VISION FITNESS Indoor Cycle**

Das Vision Fitness ES80 bietet hervorragende Ergonomie und Eigenschaften: Die Lenkereinstellung und die Sitzposition sind sehr fein wählbar. Der Antriebsriemen ist wartungsfrei; die Einstellung des Widerstands erfolgt über einen fein einstellbaren Regler, welcher auch über eine gut erreichbare Not-Stopp-Funktion verfügt.

**K7529 ES80** **Stück 1'580.-**



**Schrägbank**

Vielfach verstellbare Schrägbank mit robuster, haltbarer Polsterung. Rückenpolster flach und von -18° bis 80°, 6-fach, Sitzpolster flach und in 10° und 18° einstellbar.

Mit Transportrollen. Masse (LxBxH) 175 x 75 x 50 cm. Max. Belastung 375 kg.

**K8413** **Stück 660.-**



**Multi-Bank ST780**

Trainingsbank für das professionelle Hanteltraining mit vielen Verstellmöglichkeiten. Strapazierfähige Polsterung- Transportrollen- Maximale Belastung 300 kg- Masse (LxBxH) 155 x 66 x 48 cm

**K8408** **Stück 1'108.-**





**Superband**

- für dynamisches Widerstandstraining / Krafttraining
- extrem strapazierfähig - für den professionellen Einsatz bestens geeignet
- für Powerlifting / Rack-Training, zum Einhängen am Rack und zur Befestigung an die Langhantel (links/rechts)
- für Dehnung und Stretching
- für Leichtathletik / Antrittstraining
- zur Unterstützung beim Krafttraining / bei Klimmzügen etc.
- Gesamtlänge: 105 cm

<b>K1750 12 kg Zugkraft, rot</b>	<b>Stück 16.-</b>
<b>K1751 18 kg Zugkraft, schwarz</b>	<b>Stück 21.-</b>
<b>K1752 23 kg Zugkraft, violett</b>	<b>Stück 24.-</b>
<b>K1753 34 kg Zugkraft, grün</b>	<b>Stück 33.-</b>
<b>K1754 45 kg Zugkraft, blau</b>	<b>Stück 46.-</b>
<b>K1769 72 kg Zugkraft, orange</b>	<b>Stück 64.-</b>

**Core Trainer**

Der Core Trainer erlaubt in Verbindung mit Olympic Hantelstangen und -Scheiben eine Vielzahl von Möglichkeiten des Core-Trainings. Die Hantelstange kann 360° in jede Richtung bewegt werden. Der Schwierigkeitsgrad lässt sich beliebig verändern, indem Gewichtsscheiben am oberen Ende der Stange aufgelegt werden. Bei dem grossen, ungeführten Bewegungsradius lassen sich die verschiedensten Muskelgruppen in Ober- und Unterkörper beanspruchen. Zur Fixierung des Core Trainer wird eine, am Boden liegende Hantelscheibe von 25 kg oder mindestens zwei übereinander liegende 10 kg-Scheiben mit einer Bohrung von 50 mm benötigt.

**K1748 Stück 139.-**

**Eleiko® Joystick**

Perfekt für effektives Rotationstraining mit einer Olympic-Hantelstange. Der Joystick aus verchromtem Stahl wird dazu einfach in eine am Boden liegenden Hantelscheibe (15-25 kg, 50 mm-Bohrung) gesteckt und mit einer Langhantelstange ergänzt.

**K9313 Stück 605.-**



**Gewichtsketten**

Für progressives Langhanteltraining. Das Gewicht nimmt während des Gewichthebevorgangs stetig zu. 2 Ketten aus verzinktem Stahl, jeweils 150 cm lang, mit Aufnahmen für 50 mm-Hantelstangen.

<b>K1785 2 x 8 kg</b>	<b>Paar 126.-</b>
<b>K1788 2 x 12 kg</b>	<b>Paar 173.-</b>
<b>K1791 2 x 16 kg</b>	<b>Paar 214.-</b>

**Kniebeugenständer mit Sicherheitsablagen**

Auch als Hantelablage für Bankdrücken und als Dipsständer geeignet. Höhenverstellbare Ablagen von 96,5 - 161,5cm (in 5 cm-Schritten). Die Ständer sind in der Breite verstellbar von 34,5 cm bis maximal 136 cm Innenmass(in 5 cm-Schritten). Die Sicherheitsablagen liegen 26 cm unterhalb der Ablagen. Mit Aufnahmen für Hantelscheiben. Masse(HxBxT) 111 x 160 x 97 cm. Bis 150 kg belastbar.

**K8417 Stück 325.-**

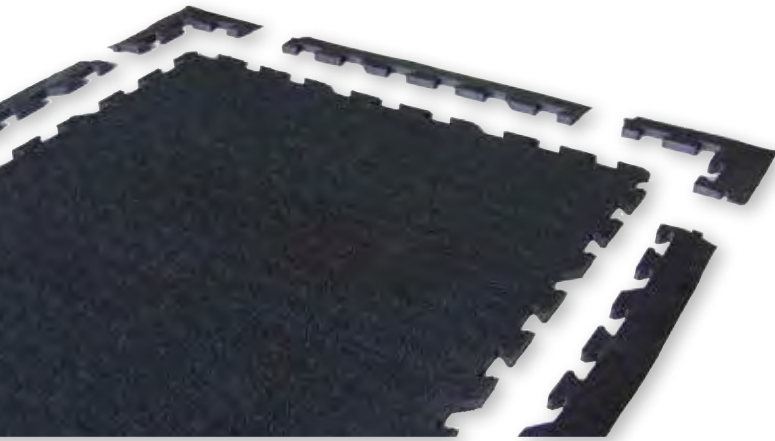

**Puzzle-Matte SPORT L**

Massive Puzzle-Matte aus Naturkautschuk zur freien, schwimmenden Verlegung. Die extrem langlebigen, robusten und rutschfesten Matten besitzen eine geschlossene Oberfläche und sind einfach zu reinigen. Abschrägte Abschlusskanten und -ecken sind optional erhältlich. Für Fitnessstudios, CrossFit-Boxen, etc. als Bodenbelag im Cardio- und Krafttrainingsbereich.

<b>K1570 Matte 150 x 90 x 1 cm, schwarz, 20 kg</b>	<b>Stück 68.-</b>
<b>K1571 Abschlusskante, ca. 4,5 cm breit, schwarz</b>	<b>per Meter 14.-</b>
<b>K1572 Abschlussecke, ca. 4,5 cm breit, schwarz</b>	<b>Stück 13.-</b>

**Puzzle-Matte SPORT XXL**

Massive Puzzle-Matte aus Naturkautschuk zur freien, schwimmenden Verlegung. Die extrem langlebigen, robusten und rutschfesten Matten besitzen eine geschlossene Oberfläche und sind einfach zu reinigen. Abschrägte Abschlusskanten und -ecken sind optional erhältlich. Für Fitnessstudios, CrossFit-Boxen, etc. als Bodenbelag im Cardio- und Krafttrainingsbereich.

<b>K1573 Matte 120 x 90 x 1,7 cm, schwarz, 27 kg</b>	<b>Stück 68.-</b>
<b>K1574 Abschlusskante, ca. 8,5 cm breit, schwarz</b>	<b>per Meter 17.-</b>
<b>K1575 Abschlussecke, ca. 8,5 cm breit, schwarz</b>	<b>Stück 17.-</b>



**Puzzle-Matte aus Gummigranulat**

Die Bodenbeläge aus Gummigranulat sind für die freie, schwimmende Verlegung als Puzzle-Matten (60 x 60 cm) erhältlich. Die Böden bieten hervorragende Geräuschdämmung, Rutschsicherheit, schnelle und einfache Verlegung, sind gelenkschonend und punktelastisch und eignen sich daher für Fitness-Studios, den Kraftsport und in der Physiotherapie. Zur einfacheren Reinigung können die Oberflächen der Böden versiegelt werden.

<b>K1576 10 mm stark, schwarz</b>	<b>qm 49.-</b>
<b>K1578 10 mm stark, schwarz-grau,</b>	<b>qm 63.-</b>
<b>K1580 10 mm stark, hell marmoriert</b>	<b>qm 90.-</b>



**Gummigranulat-Rolle**

Die Bodenbeläge aus Gummigranulat sind zur dauerhaften (verklebten) Verlegung als Bahnware erhältlich. Die Böden bieten hervorragende Geräuschdämmung, Rutschsicherheit, schnelle und einfache Verlegung, sind gelenkschonend und punktelastisch und eignen sich daher für Fitness-Studios, den Kraftsport und in der Physiotherapie. Zur einfacheren Reinigung können die Oberflächen der Böden versiegelt werden.

<b>K1577 10 mm stark, 1,25 x 10 m, schwarz</b>	<b>Rolle 562.-</b>
<b>K1579 8 mm stark, 1,25 x 8 m, schwarz-grau</b>	<b>Rolle 525.-</b>
<b>K1581 8 mm stark, 1,25 x 8 m, hell marmoriert</b>	<b>Rolle 785.-</b>

**Puzzle-Matte TOP**

Optisch sehr ansprechende und robuste Matte aus EVA-Schaum und Gummi. Die passgenau gearbeiteten Matten fügen sich nahezu nahtlos ineinander und sorgen so für eine geschlossene, einfach zu reinigende Oberfläche. Hervorragend für die grossflächige Auslage unter Fitnessgeräten, da der Sportboden besonders fest und robust, aber auch elastisch und rutschsicher ist. Geeignet für Freihantelbereiche, Aufwämbereiche oder als funktionelle Trainingsfläche. Masse 100 x 100 cm. Gewicht ca. 5,5 kg.

<b>K1582 20 mm stark, royalblau</b>	<b>qm 94.-</b>
<b>K1583 20 mm stark, dunkelgrau</b>	<b>qm 94.-</b>

**Elastikplatten**

aus PU/Kautschuk-Verbund, Gummifasern rotbraun. Gr. 100 x 50 x 4,3 cm. Hervorragend geeignet zum Verlegen im Freien (z.B. für Spielplätze), da wasserdurchlässig und wetterfest. Auch bestens geeignet für den Innenbereich, zum Beispiel bei Krafräumen. 2 Stück = 1 qm.

<b>L3134</b>	<b>Stück 72.-</b>
--------------	-------------------

**Fitness Sportboden**

Gummigranulatboden, fein strukturiert. Sehr gut geeigneter Boden für den Freihantelbereich. Die sehr dicht verpressten Gummimatten halten grössten Belastungen stand. Selbst Langhanteln mit 180 kg, die aus einer Höhe von ca. 1,20 m fallen gelassen werden schlagen nicht durch und beschädigen den Unterboden. Die Matten eignen sich wegen des hohen Eigengewichtes zur freien Verlegung, können aber auch untereinander verklebt werden. Abmessung 100 x 100 cm, 20 mm stark, 19,5 kg pro qm.

<b>K1560 schwarz</b>	<b>Stück 54.-</b>
<b>K1561 rot</b>	<b>Stück 59.-</b>
<b>K1562 grün</b>	<b>Stück 65.-</b>
<b>K1563 grau</b>	<b>Stück 65.-</b>

**Studio Line Sportboden**

Ein widerstandsfähiger Bodenbelag für höchste Ansprüche in Fitness-Studios. Der Boden isoliert gegen Feuchtigkeit, Lärm und Hitze, wirkt antibakteriell und ist leicht mit Wasser zu reinigen. Der punktelastische und gelenkschonende Boden bleibt selbst bei hoher Beanspruchung formstabil und ist ideal für den Aerobic- oder Gerätebereich. Das Verlegen ist ohne Anleitung äusserst einfach und direkt auf jedem Untergrund, ohne kostenintensive Vorbereitung, möglich. Das Material ist PVC frei, Härtegrad 60-65°. Lieferung inklusive 4 Randleisten. Gr. 100 x 100 x 1,4 cm.

<b>G5005 rot</b>	<b>Stück 54.-</b>
<b>G5006 blau</b>	<b>Stück 54.-</b>
<b>G5007 beige</b>	<b>Stück 54.-</b>
<b>G5008 braun</b>	<b>Stück 54.-</b>
<b>G5009 grau</b>	<b>Stück 54.-</b>
<b>G5010 schwarz</b>	<b>Stück 54.-</b>

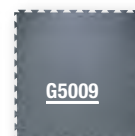
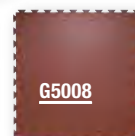
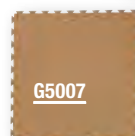
**Boden-Schutzmatte**

Schützt Bodenbeläge vor Schweiß und Beschädigungen. Hochwertige Vynylmatte mit einer porenfreien Oberfläche (leicht zu säubern). Durch die geringe Höhe von 2 mm entstehen keine Stolperkanten. 140x60 cm.

<b>K7636 transparent, 140 x 60 cm</b>	<b>Stück 57.-</b>
<b>K7637 transparent, 185 x 70 cm</b>	<b>Stück 88.-</b>
<b>K7638 transparent, 220 x 100 cm</b>	<b>Stück 128.-</b>

**Kübler Sport Sportmatte Studio Floor**

Besonders geeigneter Sportboden für Karate, Taekwondo, Kick- und Thaiboxen, Boxen, Fitness und Aerobic. Stossabsorbierendes, gelenkschonendes, stabiles Schaumstoffmaterial, geschlossenporig, daher abwaschbar und wasserfest. Eine Seite in Holzoptik, eine Seite Sand. Pro Matte wird standardmässig eine umlaufende Randleiste mit glattem Abschluss mitgeliefert. Masse 100 x 100 x 2,5 cm.

<b>K1585</b>	<b>Stück 53.-</b>
--------------	-------------------



## Outdoorfitnessgeräte aus Edelstahl



Unsere Fitnessgeräte bilden aktuell den Schwerpunkt unseres Produktsortiments. Die hier vorgestellte Serie umfasst die unterschiedlichsten Module, die in einer Gruppe entsprechend ausgesucht und zusammengestellt nicht nur einen attraktiven Treffpunkt bieten, sondern gleichzeitig auch ein schonendes Training aller wichtigen Muskelgruppen ermöglichen. Alle Module sind bewusst so konstruiert, dass sie von allen Menschen genutzt werden können, die Lust und Spaß an Bewegung haben.



### Rückentrainer

Drehbewegungen lockern und dehnen die Muskulatur der Wirbelsäule. Zur verbesserten Versorgung der Bandscheiben. Gesäß-, Hüft- und Rückenmuskulatur werden gekräftigt.

- Masse: 1590 x 350 mm
- Gewicht: 59 kg
- Fundament: 1800 x 1000 x 300 mm

08083 auf Anfrage

Stück

### Rudergerät

Die Gleichzug-Ruderbewegung sorgt für die Mobilisierung und Aktivierung des gesamten Körpers.

- Masse: 1440 x 920 mm
- Gewicht: 65 kg
- Fundament: 1500 x 1000 x 300 mm

08084 auf Anfrage

Stück

### Ganzkörpertrainer

Die Übungen fördern sowohl die Ausdauer, als auch die koordinativen Fähigkeiten. Gleichzeitig führt das Training zur Verbesserung von Armen, Beinen und Vitalfunktionen.

- Masse: 1600 x 610 mm
- Gewicht: 65 kg
- Fundament: 1200 x 1000 x 300 mm

08085 auf Anfrage

Stück

Aus sportwissenschaftlicher Sicht sollte ein Training immer ganzheitlich die motorischen Hauptfähigkeiten ansprechen:

- Ausdauer
- Kraft
- Koordination
- Beweglichkeit

Zudem gilt das Prinzip der Ganzheitlichkeit, einseitige Belastungen müssen vermieden werden; in dem Sinne, dass muskulär immer Spieler (Agonist) und Gegenspieler (Antagonist) trainiert werden sollten, da ansonsten muskuläre Dysbalancen entstehen können.

Aus dieser Perspektive wurden die Fitnessgeräte ausgewählt und im Folgenden anhand der motorischen Hauptbeanspruchungsformen klassifiziert.



### Schwerpunkt Koordination

Die Koordination ist ein bestimmender Faktor für die Ausführung gerichteter Bewegungen und für die Anpassung an unbekannte Situationen. Deswegen ist sie vor allem auch im Sinne der Unfallprophylaxe von entscheidender Wichtigkeit, um Stürze und Kollisionen zu vermeiden. Zudem bildet sie die Basis zum Erlernen neuer Bewegungen. Der Koordination werden sieben Hauptkomponenten zugeordnet. So umfasst sie die Differenzierungsfähigkeit, die Orientierungsfähigkeit, die Reaktionsfähigkeit, die Kopplungsfähigkeit, die Rhythmisierungsfähigkeit, die Umstellungsfähigkeit und die Gleichgewichtsfähigkeit. Dieses zeigt, dass Koordination bei jeder Bewegungsausführung trainiert wird. Somit werden auch bei jedem Trainingsgerät und einer korrekten Bewegungsausführung die koordinativen Fähigkeiten mit trainiert. Aus diesem Grund wird kein gesondertes Trainingsgerät für die Koordination aufgeführt.



#### Schultertrainer

Für Übungen des gesamten Oberkörpers: Schulter, Ellenbogen und Handgelenke. Zur Kräftigung der Schulter-, sowie der oberen Rückenmuskulatur.

- Masse: 1140 x 1020 mm
- Gewicht: 42 kg
- Fundament: 1000 x 1000 x 300 mm

08086 auf Anfrage

Stück

#### Schultertrainer, Rollstuhlvariante

Für Übungen des gesamten Oberkörpers: Schulter, Ellenbogen und Handgelenke. Zur Kräftigung der Schulter-, sowie der oberen Rückenmuskulatur.

- Masse: 1150 x 1020 mm
- Gewicht: 43 kg
- Fundament: 1000 x 1000 x 300 mm

08106 auf Anfrage

Stück

#### Schulter- Rückenstation

Optimal für die Stärkung der oberen Extremitäten: Arme, Schulter- und Rückenmuskulatur.

- Masse: 1220 x 910 mm
- Gewicht: 85 kg
- Fundament: 1200 x 1000 x 300 mm

08087 auf Anfrage

Stück



### Schwerpunkt Beweglichkeit

Beweglichkeit wird unterteilt in die Begriffe Gelenkigkeit und Dehnungsfähigkeit. Hierbei bezieht sich die Gelenkigkeit auf die Struktur des Gelenks und die Dehnungsfähigkeit auf Muskeln, Sehnen, Bänder und Kapseln. Sie beschreibt die Fähigkeit Bewegungen mit großer Amplitude durchzuführen. Eine gut trainierte Beweglichkeit verbessert den Kräfteinsatz, die Bewegungsharmonie und trägt zu einer Verletzungsprophylaxe bei.



### Schwerpunkt Kraft

Die Kraft als motorische Hauptfähigkeit wird unterschieden in Maximalkraft, Schnellkraft, Kraftausdauer und Reaktivkraft, wobei es unter diesen einzelnen Subdimensionen noch weitere Überschneidungen und Vermischungen gibt. Sie ist für jede Ausübung sportlicher Tätigkeit entscheidend, da sie häufig einen leistungsbestimmenden Faktor darstellt. Des Weiteren hilft ein Krafttraining der Verletzungsprophylaxe, da eine gut entwickelte Muskulatur den wirksamsten Schutz für den Bewegungsapparat darstellt.

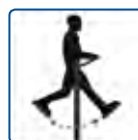

#### Schulter- Bruststation

Effektives Training der oberen Extremitäten: Arme, Schulter- und Brustmuskulatur.

- Masse: 1280x910 mm
- Gewicht: 85 kg
- Fundament:
- 1200x1000x300 mm

08088 auf Anfrage

Stück



#### Beintrainer

Für die Mobilisierung der grossen Muskelgruppen der unteren Körperhälfte. Förderung der oberen Körperhälfte. Stabilisierung von Hüfte und Becken. Verbesserung von Ausdauer, Koordination und Vitalfunktionen.

- Masse: 1370x1020 mm
- Gewicht: 87 kg
- Fundament:
- 1200x1000x300 mm

08089 auf Anfrage

Stück



#### Beintrainer, Doppelvariante

Für die Mobilisierung der grossen Muskelgruppen der unteren Körperhälfte. Gleichzeitige Forderung der oberen Körperhälfte. Verbesserung von Koordination, Ausdauer und Vitalfunktionen. Stabilisierung von Hüfte und Becken.

- Masse: 1910x1370 mm
- Gewicht: 113 kg
- Fundament:
- 2200x1000x300 mm

08109 auf Anfrage

Stück



#### Hüftschwung

Optimal zur Förderung von Vitalfunktionen und Ausdauer. Ganzheitliche Stärkung aller Muskelketten. Für mehr Beweglichkeit und Mobilisierung der Brust- und Lendenwirbelsäule.

- Masse: 1620x1250 mm
- Gewicht: 120 kg
- Fundament:
- 1200x1000x300 mm

08090 auf Anfrage

Stück



### Schwerpunkt Ausdauer

Unter Ausdauer wird die Ermüdungswiderstandsfähigkeit eines Sportlers bezeichnet.

Sie ist in vielerlei Hinsicht von großem Nutzen. So führt eine gute Ausdauerleistung zu einer Erhöhung der physischen Leistungsfähigkeit, einer Verbesserung der Erholungsfähigkeit und zieht eine Minimierung von Sportverletzungen nach sich. Des Weiteren ist sie auch für die Stressresistenz eines Menschen zuträglich und wirkt somit auch positiv auf psychische Komponenten.

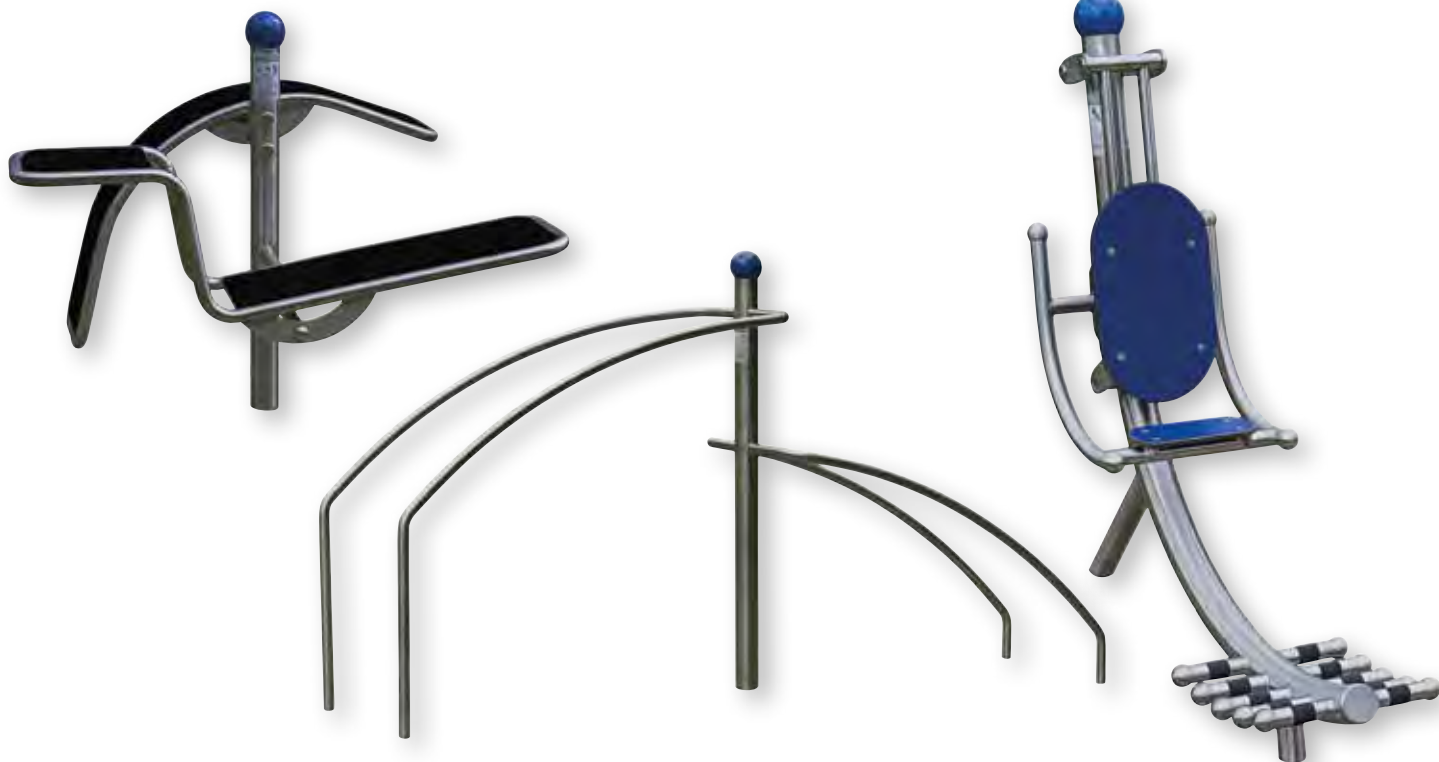
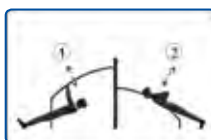

#### Bauch- Rückenstation

Für die Kräftigung der Bauchmuskeln. Stärkung der gesamten Rückenstreckmuskulatur, sowie zur Stabilisierung der Lendenwirbelsäule.

- Masse: 1510x1290 mm
- Gewicht: 105 kg
- Fundament:
- 1400x1000x300 mm

08091 auf Anfrage

Stück

#### Armzug-Liegestütz-Station

Optimal für Schultern, Armbeuge- und Armstreckmuskulatur. Zur Stärkung der oberen und seitlichen Rücken und Brustmuskulatur und zur Förderung von Kraft, Beweglichkeit und Ausdauer.

- Masse: 3140x640 mm
- Gewicht: 45 kg
- Fundament: 3 Stück
- 1000x500x300 mm

08093 auf Anfrage

Stück

#### Kniebeuger

Ideal für die Waden, Rücken- und Rumpfmuskulatur. Für das Training der hinteren Oberschenkelmuskulatur, des grossen Gesässmuskels und des Kniegelenks.

- Masse: 1400x480 mm
- Gewicht: 70 kg
- Fundament:
- 1500x1000x300 mm

08094 auf Anfrage

Stück

# Therapie und Wellnes



## Therapie-Knete

Die Therapieknete dient zur Mobilisierung und zur Kräftigung der Finger- und Handmuskulatur. Durch die verschiedenen Stärken, kann die Knete zur Rehabilitation und für Kräftigungsübungen eingesetzt werden. Auch zum Modellieren von Figuren und Gegenständen zu verwenden. Härtet nicht aus, hygienisch, nicht fettend und antimikrobiell.

- Stärkung der Handmuskulatur
- Antimikrobiell und nicht fettend

<b>T3033 85 g Dose, beige = extra weich</b>	<b>Stück 10.-</b>
<b>T3034 85 g Dose, gelb = weich</b>	<b>Stück 10.-</b>
<b>T3035 85 g Dose, rot = mittel</b>	<b>Stück 10.-</b>
<b>T3036 85 g Dose, grün = stark</b>	<b>Stück 10.-</b>

## Therapie-Knete

<b>T3038 450 g Dose, beige = extra weich</b>	<b>Stück 39.-</b>
<b>T3039 450 g Dose, gelb = weich</b>	<b>Stück 39.-</b>
<b>T3040 450 g Dose, rot = mittel</b>	<b>Stück 39.-</b>
<b>T3041 450 g Dose, grün = stark</b>	<b>Stück 39.-</b>



## Squeeze Ball

- Stärkung der Hand- und Fingermuskulatur
- Einsetzbar in der Kälte- und Wärmetherapie
- Einfach zu reinigen
- Verschiedene Stärken

<b>T5126 extra weich, gelb</b>	<b>Stück 12.-</b>
<b>T5127 weich, rot</b>	<b>Stück 12.-</b>
<b>T5128 mittel, grün</b>	<b>Stück 12.-</b>
<b>T5129 stark, blau</b>	<b>Stück 12.-</b>
<b>T5130 extra stark, schwarz</b>	<b>Stück 12.-</b>

## AIREX Handtrainer

aus Spezialschaumstoff, zur Stärkung der Handgelenke und Unterarmmuskeln. Lieferung farbig sortiert in blau und grün.  
**G2218** **Stück 5.-**



## Squeeze Egg

- Stärkung der Hand- und Fingermuskulatur
- Speziell ergonomisch angepasste Form
- Einsetzbar in der Kälte- und Wärmetherapie
- Einfach zu reinigen
- Verschiedene Stärken

<b>T3381 extra weich, gelb</b>	<b>Stück 12.-</b>
<b>T3382 weich, rot</b>	<b>Stück 12.-</b>
<b>T3383 mittel, grün</b>	<b>Stück 12.-</b>
<b>T3384 stark, blau</b>	<b>Stück 12.-</b>
<b>T3385 extra stark, schwarz</b>	<b>Stück 12.-</b>



## Maxi Grip

Der Maxi Grip Handtrainer dient zur Kräftigung der Hand- und Unterarmmuskulatur. Masse: Ø 9 cm.  
**T3438 rot, schwer** **Stück 14.-**



## THERA-BAND® Handtrainer

- Zur Kräftigung von Hand, Fingern und Unterarm
- Zusätzliche Nutzung in der Kälte- und Wärmetherapie
- Leicht zu reinigen
- Verschiedene Stärken

<b>G5600 gelb = extra weich</b>	<b>Stück 22.-</b>
<b>G5601 rot = weich</b>	<b>Stück 22.-</b>
<b>G5602 grün = mittel</b>	<b>Stück 22.-</b>
<b>G5603 blau = hart</b>	<b>Stück 22.-</b>

## THERA-BAND® Holzbox

- Zur Lagerung von Handtrainern
- Lieferung ohne Inhalt

<b>G5604</b>	<b>Stück 42.-</b>
--------------	-------------------





**THERA-BAND® Fingertrainer**

Der Progressive Finger-Trainer dient nach Hand- oder Handgelenksoperationen der Wiederherstellung bzw. Verbesserung von Kraft und Mobilität. Die von den anderen Thera-Band® Produkten bekannte Farbcodierung (Beige bis Schwarz) mit ansteigenden Widerständen ermöglicht ein individuelles Training zur Verbesserung der allgemeinen Handkraft, der Fingerextension, -flexion und -abduktion. Das Set besteht aus einem Aufnahmering und 6 Latex Einsätzen (Beige, Gelb, Rot, Grün, Blau und Schwarz).

**G2195** **Stück 78.-**

**Handtrainer extra dünn**

Der Progressive Finger- und Hand Trainer von Thera-Band®, dient nach Hand- oder Handgelenksoperationen der Wiederherstellung bzw. Verbesserung von Kraft und Mobilität. Die Lieferung erfolgt als Satz mit 6 Stück pro Widerstand und inkl. einer Übungsanleitung.

<b>T3340 beige</b>	<b>Set 47.-</b>
<b>T3341 gelb</b>	<b>Set 47.-</b>
<b>T3342 rot</b>	<b>Set 47.-</b>
<b>T3343 grün</b>	<b>Set 47.-</b>
<b>T3344 blau</b>	<b>Set 47.-</b>
<b>T3345 Schwarz</b>	<b>Set 47.-</b>

**Power-Web Combo**

- Kräftigung und Mobilisierung der Hand- und Armmuskeln
- Platzsparend durch kombinierte Stärken
- Effektives Muskeltraining für Reha und Sport
- Material: Naturkautschuk

• Masse: (Ø) ca. 38 cm	<b>Stück 57.-</b>
<b>T3431 extra leicht / mittel</b>	<b>Stück 57.-</b>
<b>T3432 leicht / stark</b>	<b>Stück 57.-</b>
<b>T3433 mittel / extra stark</b>	<b>Stück 57.-</b>
<b>T3434 stark / spezial stark</b>	<b>Stück 57.-</b>



**Digi-Extend**

- Zum Kraftaufbau der Finger, Hand und Unterarmmuskulatur
- Kräftigung einzelner Finger möglich
- Ergonomisch optimierte Form für bessere Handlage
- Lieferumfang: Digi-Extend mit 4 unterschiedlichen Bändern.

<b>T3397 mit 4 Widerständen</b>	<b>Stück 37.-</b>
<b>T3398 mit 4 Widerständen + Display</b>	<b>Stück 220.-</b>

**Bänder für Digi-Extend**

Die 4 Bänder mit unterschiedlichem Widerstand zum nachbestellen.

<b>T3399 4 Widerstände</b>	<b>Stück 15.-</b>
----------------------------	-------------------



**Handmaster Plus**

- Trainiert die Streck- und Beugemuskulatur
- Individuelles Einzelfingertraining möglich
- Verschiedene Stärken

<b>T3386 leicht, blau</b>	<b>Stück 29.-</b>
<b>T3387 mittel, rot</b>	<b>Stück 29.-</b>
<b>T3388 hart, orange</b>	<b>Stück 29.-</b>

**Handmaster Plus Set**

<b>T3389 blau + rot + orange</b>	<b>Set 78.-</b>
----------------------------------	-----------------



**Thera-Band® Hand XTrainer**

Der Thera-Band® Hand XTrainer bietet eine Vielzahl von Übungsmöglichkeiten für die Therapie und Handrehabilitation. Mit verschiedenen Streck- und Dehnbewegungen kann die Kraft und Mobilität der Hand wieder erlangt werden. In vier verschiedenen Widerstandsstufen (weich - extra fest) ermöglicht Ihnen der Thera-Band® Hand XTrainer Extensions- und Flexionsübungen. Die Übungen werden mit den Fingern oder mit der kompletten Hand ausgeführt. Dazu dienen die kreisförmig angeordneten Löcher (8 Löcher). Das Material ist sehr hochwertig und reissfest

<b>T3336 weich, rot</b>	<b>Stück 23.-</b>
<b>T3337 mittel, grün</b>	<b>Stück 23.-</b>
<b>T3338 fest, blau</b>	<b>Stück 23.-</b>
<b>T3339 extra fest, schwarz</b>	<b>Stück 23.-</b>



**Loopliner 2**

Die Neu- und Weiterentwicklung des Loopliners ist speziell für den Einsatz in der Physiotherapie, Ergotherapie und Reha entwickelt worden. Befördern Sie mit verschiedenen Bewegungsabläufen eine Holzperle durch das enge Drahtgeflecht. In Kombination mit weiteren Geräten, zum Beispiel ein Therapiekreisel, kann die Augen-Hand-Koordination, die Flexibilität der Schultergelenke und sensorischen Fähigkeiten verbessert werden.

**T3331** Stück 203.-



**Loopliner**

Der Loopliner trainiert den Bewegungsablauf und die Koordination sehr gut und effektiv. Befördern Sie die Holzperle durch das verwinkelte, dreidimensionale Drahtgeflecht und Nutzen Sie die Oberkörper- und Ganzkörperbewegungen. Trainieren Sie gelenkschonend und effektiv die Motorik. Nutzen Sie den Loopliner für die Therapie, Spiel und Freizeit und zum Stressabbau.

**T3330** Stück 78.-



**THERA-BAND® flexibler Übungsstab**

Ein leichtes und flexibles Übungsgerät. Zur Stärkung der Hand- und Armmuskulatur. Der flexible Übungsstab ermöglicht ein neuromuskuläres und koordinatives Training. Für den Einsatz in Ergotherapie, Physiotherapie, Sport und Fitness.

<b>G2196 gelb - extra leicht</b>	<b>Stück 24.-</b>
<b>G2197 rot - leicht</b>	<b>Stück 27.-</b>
<b>G2198 grün - mittel</b>	<b>Stück 28.-</b>
<b>G2199 blau - schwer</b>	<b>Stück 32.-</b>



**Digi-Flex**

- Zum Kraftaufbau der Finger, Hand und Unterarmmuskulatur
- Kräftigung einzelner Finger möglich
- Ergonomisch optimierte Form für bessere Handlage
- Verschiedene Widerstände

<b>T3390 2,3 kg = Widerstand, gelb</b>	<b>Stück 35.-</b>
<b>T3391 4,5 kg = Widerstand, rot</b>	<b>Stück 35.-</b>
<b>T3392 7,3 kg = Widerstand, grün</b>	<b>Stück 35.-</b>
<b>T3393 10,4 kg = Widerstand, blau</b>	<b>Stück 35.-</b>
<b>T3394 14,1 kg = Widerstand, schwarz</b>	<b>Stück 35.-</b>



**Handgelenktrainer**

Kräftigt und mobilisiert die Beuge- und Streckmuskulatur. Mit Hilfe der Skala und dem einstellbaren Widerstand, kann ein optimales Training und messbare Therapieerfolge erzielt werden. Masse: (LxB) 37 x 13 cm.

**T3436** Stück 72.-



**Digi-Flex Set**

**T3395 alle Widerstände** Set 170.-

**Ballon Manometer**

- Zur Messung der Hand- und Fingerstärke
  - Kalibrierung in Pounds und Kilogramm
  - Gemessene Stärke bleibt bis zur Zurücksetzung stehen
- T3827 Handkraftmesser** Stück 158.-

**Hydraulischer Handkraftmesser**

- 5-fach einstellbarer Handgriff zum individuellen Anpassen
  - Messskala bis 90 kg
  - Gemessene Stärke bleibt bis zur Zurücksetzung stehen
  - inkl. Kunststoff-Tragekoffer
- T3826 inkl. Tragekoffer** Stück 455.-



**Igelball**

mit angenehm langen und gut zu greifenden Igelnoppen. Ideal für Finger- und Greif-übungen, zur Förderung der Durchblutung und Sensibilisierung nach Operationen etc. – auch im Wasser sehr gut anwendbar.

G4116 Ø 6 cm, orange	Stück 6.–
G4147 Ø 8 cm, gelb	Stück 8.–
G4148 Ø 9 cm, rot	Stück 9.–
G4149 Ø 10 cm, blau	Stück 11.–



**Massage Ball**

- Für Fingermassage, Rollbewegungen und Greifübungen
- Auch im Wasser zu benutzen
- Ohne Nadelventil

T5040 6 cm	Stück 4.–
T5041 8 cm	Stück 5.–
T5042 9 cm	Stück 6.–
T5043 10 cm	Stück 6.–

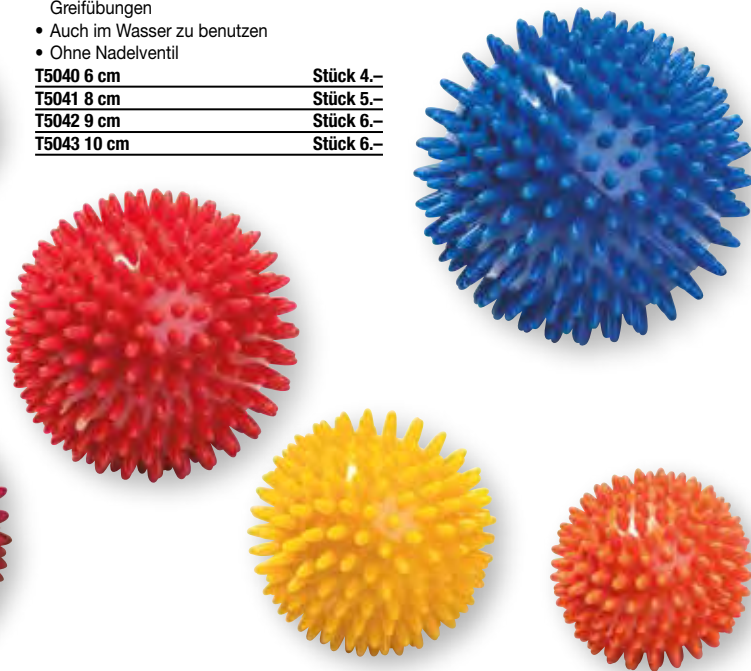

**Spiky Twin Roller**



**Spiky Twin Roller**

Für eine optimale und einfache Körpermassage bei Muskelverspannungen und Verspannungsbeschwerden. Perfekt geeignet u.a. für die Massage der langen Muskulatur entlang der Wirbelsäule. Die Noppen unterstützen die Kreislauf Funktion und regen den Stoffwechsel an. Die Anwendung verbessert die Durchblutung und die Lymphzirkulation. Auch zur Fussreflexzonenmassage geeignet. Der Roller ist für den langfristigen Einsatz konzipiert.

G2235	Stück 33.–
-------	------------

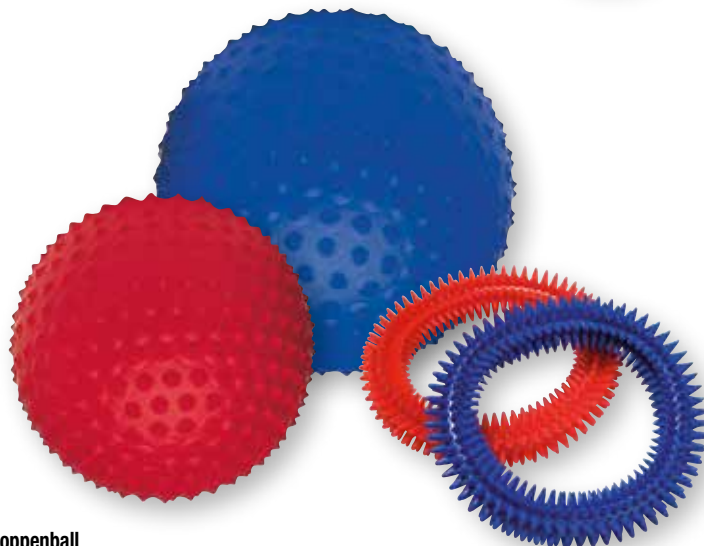

**Noppenball**

Für vielseitige Bewegungsübungen, zur Förderung der Durchblutung, Massage, Gymnastik etc., ca. 420 g, mit Ventil.

G4175 Ø 23 cm, rot	Stück 27.–
G4176 Ø 28 cm, blau	Stück 33.–

**Igel-Tauchring Ø 16 cm**

aus Vollkunststoff, ideal auch für Fingermassage, farbig sortiert.

W7539	Stück 8.–
-------	-----------

**Bohnsäckchen**

mit einer Hülle aus strapazierfähigem Baumwollgewebe und hygienischer Granulatfüllung. Ideal zum Balancieren, Werfen, Fangen, Greifen, sowie für Haltungsübungen. Waschbar bis 40°C (farblich getrennt).



**Bohnsäckchen**

mit einer Hülle aus strapazierfähigem Baumwollgewebe und hygienischer Granulatfüllung. Ideal zum Balancieren, Werfen, Fangen, Greifen, sowie für Haltungsübungen. Waschbar bis 40°C (farblich getrennt).

**Bohnsäckchen**

Masse: ca. 15 x 10 cm, ca. 150 g.

G4150 rot	Stück 5.–
G4151 grün	Stück 5.–
G4152 gelb	Stück 5.–
G4153 blau	Stück 5.–

Masse: ca. 20 x 15 cm, ca. 300 g.

G4155 rot	Stück 6.–
G4156 grün	Stück 6.–
G4157 gelb	Stück 6.–
G4158 blau	Stück 6.–



**Massagekreuz**

Das Massagekreuz ermöglicht eine gezielte Massageanwendung, mit der Sie bis in die Tiefe der Muskulatur vordringen und somit tief-sitzende Blockaden, Schmerzen und Verspannungen lösen können. Dank des speziellen Designs muss der Anwender nur wenig Kraft aufwenden und schont somit seine Hand- und Unterarmmuskulatur. Das Kreuz kann auch zur Triggerpunkt-Therapie und Fussreflexzonenmassage verwendet werden.

**T3416** **Stück 15.-**

**Massagestäbchen**

Das Massagestäbchen wird zur Massage, Fussreflexzonenmassage und Triggerpunkt-Therapie verwendet. Mit gezieltem Druck können Blockaden und Verspannungen gelockert und gelöst werden. Das Massagestäbchen ermöglicht eine besonders tiefgehende Massage der Muskulatur.

**T3415** **Stück 15.-**



**Backnobber II**

Der Backnobber II hat die Besonderheit, dass der Anwender selbst einen zielgerichteten, schmerzlindernden Druck auf eine bestimmte Körperstelle ausüben kann. Durch einen speziellen Mechanismus ist er leicht zu transportieren und platzsparend aufzubewahren. Lieferumfang: 36-seitige, englischsprachige Produktbeschreibung mit Übungsanleitungen im Bildformat. Farbe: blau.

**T3403** **Stück 80.-**

**Jacknobber II**

Die ideale Massagehilfe für eine Entspannungsmassage. Die kleineren Knäufe, sorgen für eine intensive Massagewirkung und die etwas grösseren Knäufe für einen breiten und leichten Druck. Bereits leichte, kreisende Bewegungen auf der Haut stimulieren die Nervenenden und fördern die Durchblutung. Einfach zu reinigen mit Wasser und Seife. Masse (LxBxH) 10x10x10 cm. Keine Farbwahl möglich.

**T3400** **Stück 15.-**



**Index Knobber II**

Die Massagehilfe Index Knobber II wird bei der Tiefenmassage verwendet und ermöglicht einen tiefen und nachhaltigen Druck auf die Muskeln. Besonders geeignet bei erhärteten Muskeln. Das besondere Design schützt Ihre Hand und den Unterarm vor Ermüdung und übermässiger Beanspruchung. Einfach zu Reinigen mit Wasser und Seife. Masse (LxBxH): 12x7x2,5 cm. Keine Farbwahl möglich.

**T3402** **Stück 15.-**



**Palmassager**

Die Massagehilfe Palmassager dient zur Massage von ermüdeten und verspannten Muskeln in allen Bereichen. Der leichte Druck auf der Haut, fördert die Durchblutung, stimuliert die Nervenenden. Einfache Reinigung mit Wasser und Seife. Masse LxBxH: 11,5x11,5x7 cm. Keine Farbwahl möglich

**T3401** **Stück 15.-**



**Akupunkturnadeln Classic**

- Nadelgriff aus Kupfer (gedreht)
- Chirurgischer Spezialstahl ohne Silikonbeschichtung
- Anwendbar bei Elektrostimulation und Moxa
- 100 Nadeln pro Packung

<b>T5050 0,20 x 15 mm</b>	<b>Set 7.-</b>
<b>T5051 0,22 x 13 mm</b>	<b>Set 7.-</b>
<b>T5052 0,25 x 25 mm</b>	<b>Set 7.-</b>
<b>T5053 0,25 x 40 mm</b>	<b>Set 7.-</b>
<b>T5054 0,30 x 30 mm</b>	<b>Set 7.-</b>



**Akupunkturnadeln Premium**

- Nadelgriff aus Kunststoff
- Chirurgischer Spezialstahl mit Silikonbeschichtung
- 100 Stück pro Packung

<b>T5056 0,20 x 15 mm</b>	<b>Stück 7.-</b>
<b>T5057 0,25 x 25 mm</b>	<b>Stück 7.-</b>
<b>T5058 0,25 x 40 mm</b>	<b>Stück 7.-</b>
<b>T5059 0,30 x 30 mm</b>	<b>Stück 7.-</b>



**Ohrakupunktur**

Darstellung und Beschreibung der Akupunkturpunkte im Ohrbereich

<b>T3925 50 x 70 cm</b>	<b>Stück 29.-</b>
<b>T3926 50 x 70 cm, laminiert</b>	<b>Stück 43.-</b>

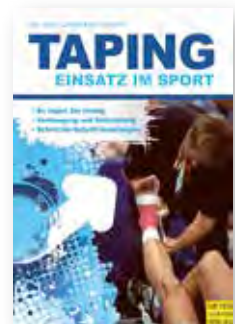

**Buch „Taping Einsatz im Sport“**

Das Buch „Taping - Einsatz im Sport“ zeigt die wichtigsten Einsatzmöglichkeiten von Tapingverbänden. In Schritt-für-Schritt-Anleitungen wird das Anlegen der Verbände demonstriert. Selektiv schützen - schützen und entlasten: Das sind die wesentlichen Merkmale eines „funktionellen Verbandes“. 128 Seiten.

**D6151** **Stück 24.-**



**Mehrfach-Kalt/Warmkomresse**

vorgekühlt für Kälteanwendung, erhitzt für Wärmeanwendung.

<b>D6118 8 x 13 cm</b>	<b>Stück 3.-</b>
<b>D6124 13 x 14 cm</b>	<b>Stück 5.-</b>
<b>D6115 16 x 26 cm</b>	<b>Stück 6.-</b>
<b>D6125 12 x 29 cm</b>	<b>Stück 6.-</b>
<b>D6116 21 x 38 cm</b>	<b>Stück 8.-</b>
<b>D6117 30 x 40 cm</b>	<b>Stück 13.-</b>
<b>D6119 alle Grössen</b>	<b>Set 34.-</b>



**Igloo Eisbox**

Ideal zum Verstauen von Kompressen, Verbandsmaterial und Kühlmittel. Volumen: 6,6l. Ohne Inhalt.

<b>D6123 blau-weiss</b>	<b>Stück 54.-</b>
<b>D6139 rot-weiss</b>	<b>Stück 54.-</b>



**Kirschkernkissen**

Der Kirschkern ist eines der bekanntesten Hausmittel zur Abgabe von Wärme. Er lässt sich sehr gut erwärmen und speichert die Wärme für einen langen Zeitraum. Das Kissen findet auch seinen Einsatz im Gymnastik und Orthopädie Bereich, kann aber auch zusätzlich zur Kälteanwendung benutzt werden. Das Kissen lässt sich sowohl im Backofen



als auch in der Mikrowelle erhitzt. Für die Kälteanwendung reicht das Lagern in einem Gefrierschrank aus. Bitte beachten Sie hierzu die Bedienungsanleitung. Material: 100 % Baumwolle. Farbe: rot.

<b>T3030 19 x 19 cm</b>	<b>Stück 7.-</b>
<b>T3031 30 x 20 cm</b>	<b>Stück 10.-</b>
<b>T3032 30 x 30 cm Nackenhörnchen</b>	<b>Stück 12.-</b>



**NASARA Kinesiologie Tape**

Das NASARA Tape ist eines der führenden kinesiologischen Tapes und erfüllt alle Anforderungen des kinesiologischen Tapings!

- Baumwollmaterial, latexfrei, atmungsaktiv
- Thermoplastischer Kleber
- Sehr gut verträglich und hoher Tragekomfort
- Kostengünstige Patientenbehandlung (5-10 Anwendungen pro Rolle)
- Maximale Haftung wird nach 2-3 Stunden erreicht
- Wasserabweisend (hält auch beim Baden oder Duschen)
- Kann über mehrere Tage getragen werden

D6155 5,5 m x 5 cm, beige	Rolle 14.-
D6156 5,5 m x 5 cm, pink	Rolle 14.-
D6157 5,5 m x 5 cm, türkis	Rolle 14.-
D6158 5,5 m x 5 cm, schwarz	Rolle 14.-
D6145 5 m x 5 cm, rot	Rolle 14.-
D6146 5 m x 5 cm, orange	Rolle 14.-
D6147 5 m x 5 cm, gelb	Rolle 14.-
D6148 5 m x 5 cm, lila	Rolle 14.-
D6149 5 m x 5 cm, grün	Rolle 14.-
D6140 32 m x 5 cm, beige	Rolle 58.-
D6141 32 m x 5 cm, pink	Rolle 58.-
D6142 32 m x 5 cm, türkis	Rolle 58.-
D6143 32 m x 5 cm, schwarz	Rolle 58.-



**Kübler Sport® Sport Tape**

Das Sport Tape eignet sich besonders für Stabilisierungs- und Stützverbände. Das Tape hat eine hohe Klebekraft und bleibt auch während des Sports auf der Haut haften. Zusätzlich hat das Sport-Tape eine sehr gute Zugfestigkeit und lässt sich leicht von der Rolle entnehmen. Rollenlänge: 10 m. Rollenbreite: 3,8 cm.

D6190-01 blau	Rolle 65.-
D6190-02 rot	Rolle 6.-
D6190-03 gelb	Rolle 6.-
D6190-05 weiss	Rolle 6.-
D6190-07 grün	Rolle 6.-



**Leukotape classic**

Hochwertiges Sport-Tape. Leichtes Anlegen, Abreissen und Entfernen. Schützend und atmungsaktiv. Rolle 10 m, 3,75 cm breit.

D6150	Stück 14.-
-------	------------

**Thera-Band XactStretch**

Das neue Kinesiologische Tape mit dem die Dehnung sichtbar gemacht wird. Das Tape ist mit einer Wabenstruktur bedruckt. Die richtige prozentuale Dehnung (25 oder 50 %) ist erreicht, wenn die kleine Wabe fast zum Kreis wird (25 % Dehnung) oder die grosse Wabe fast zum Kreis wird (50 % Dehnung). Latexfrei und wasserfest.

D6200 5 m x 5 cm, schwarz/grau	Rolle 23.-
D6201 5 m x 5 cm, schwarz/weiss	Rolle 23.-
D6202 5 m x 5 cm, beige/beige	Rolle 23.-
D6203 5 m x 5 cm, blau/blau	Rolle 23.-
D6204 5 m x 5 cm, pink/weiss	Rolle 25.-
D6205 5 m x 5 cm, rot/schwarz	Rolle 23.-
D6206 5 m x 5 cm, grün/gelb	Rolle 23.-
D6207 31,4 m x 5 cm, schwarz/schwarz	Rolle 134.-
D6208 31,4 m x 5 cm, schwarz/grau	Rolle 134.-
D6209 31,4 m x 5 cm, beige/beige	Rolle 134.-
D6210 31,4 m x 5 cm, blau/blau	Rolle 134.-





**Therapieliege MP-ECO**

Die Behandlungsliege bietet die ideale Basis für den erfolgreichen Einstieg in die hochwertige Klasse von Therapieliegen - besonders ökonomisch! Die höhenverstellbare Therapie- und Behandlungsliege überzeugt mit Beinfreiheit durch den bewährten MP-Scherenaufbau und sehr guter Qualität. Der spezielle Scherenbau garantiert neben den therapeutischen Vorzügen auch die geschätzte Sicherheit und einen besonderen Behandlungs-Komfort.

- Kopfteil von -90° bis +30° mittels Gasdruckfeder verstellbar
- Gesamtstärke Polster mit Brett: 6 cm
- Hochwertiger Kunstlederbezug i
- Handschalter mit Sicherheitsfunktion (gemäss BfArM-Sicherheitsempfehlung)
- 2 serienmässige Lauf-Räder auf der Kopf-teilseite
- Maximale Belastbarkeit: 135 kg
- Masse: (LxBxH) 195x68x49-89 cm
- Konformität: CE (93/42/EEG)
- gemäss Medizinproduktegesetz

☛ T3664-01 blau Stück 1'745.-  
☛ T3664-06 anthrazit Stück 1'745.-



**Nasenschlitzeinsatz**

Dieser Nasenschlitzeinsatz schliesst den Schlitz im Kopfteil der Liege, dies bringt ein besseres Liegegefühl auf der Liege mit sich, auch die Optik der Liege wird verbessert.

T3676-01 blau Stück 83.-  
T3676-06 anthrazit Stück 83.-

**Radhebesystem Standard**

Zum komfortablen Verschieben der Therapieliege.

T3673 für MP Therapieliegen Stück 395.-

**Papierrollenhalter**

Für Papierrollen bis 60 cm Breite.

T3679 für MP Therapieliegen Stück 134.-



**Koffermassagebank ROBUST**

Die Massagebank, die überall hin mitgenommen werden kann. Inklusive verstellbarem Kopfteil, positiv und negativ sowie Armauflage zum Einstecken. Die angenehme und weiche Polsterung sorgt für ein entspanntes Liegen. Die Bank ist leicht und schnell auf- und abbaubar. Lieferung inklusive Tragetasche.

- Masse: 186 x 71 cm (Länge inkl. Kopfteil ca. 212 cm)
- Höhe: 59 bis 86 cm einstellbar
- Gewicht: 16 kg
- Belastungsgrenze: 250 kg

☛ G2236 Stück 445.-



**Koffermassagebank KARAT NOVA**

Die Koffermassagebank ist mit einem Kopfteil (mit Nasenschlitz) ausgestattet und bietet Ihnen alle Funktionen einer Behandlungsbank. Die Liege ist im Kofferformat leicht zu transportieren und eignet sich mit geringem Eigengewicht ideal für den mobilen Einsatz.

- Kopfteil positiv und negativ verstellbar
- Silbereloxiertes Aluminiumgestell
- Sehr standsicher durch Mittelbeinpaar
- Kinderleichter Aufbau
- Robust, handlich und leicht: 13,5 kg
- Strapazierfähige abwaschbare Polsterung
- Hohe Belastbarkeit (bis 300 kg)
- Höhenverstellung: 70-79 cm
- Koffermass (LxBxH): 85 x 60 x 13 cm
- Aufstellmass (LxBxH): 205 x 60 x 70-79 cm, inkl. Kopfteil
- Aufstellmass (LxBxH): 170 x 60 x 70-79 cm, ohne Kopfteil

**Koffermassagebank KARAT NOVA**

Inklusive Kopfteil mit Nasenschlitz + Höhenverstellung

☛ U2400-01 blau Stück 505.-  
☛ U2400-02 rot Stück 505.-  
☛ U2400-08 türkis Stück 505.-



**Nasenschlitz-Einmaltücher**

Aus Vliesstoff zum Einmal-Gebrauch für Kopf-teile mit Nasenschlitz, Packung mit 100 Stück.  
U2410 100 Stück Set 21.-



**Wolldecke**

Mischgewebe 86% Polyacryl, 7% Polyester, 7% Baumwolle. Gr. ca. 150 x 200 cm.

U7312 Stück 33.-

**Massage- und Liegebank**

Die Liege ist für Ruheräume geeignet und kann aber auch für die Massage und für therapeutische Anwendungen benutzt werden. Das Kopfteil der Ruheraumliege ist verstellbar. Das Polster ist mit einem hochwertigen Kunstleder bezogen. Die Liege ist aus Stahlrohr und sehr standsicher, bis 170 kg belastbar.

☛ U7310 Liegefläche ca. 190 x 70 cm Stück 435.-



**Sandsack**

Vielseitig einsetzbar in der Gymnastik und Krankengymnastik. Feinkörnige Füllung mit hochwertigem Kunstlederbezug.

T3530 15 x 15 cm, 0,5 kg	Stück 11.-
T3531 25 x 15 cm, 1,0 kg	Stück 13.-
T3532 30 x 15 cm, 2,0 kg	Stück 14.-
T3533 40 x 20 cm, 3,0 kg	Stück 19.-
T3534 35 x 25 cm, 4,0 kg	Stück 22.-
T3535 30 x 30 cm, 5,0 kg	Stück 23.-



**SISSEL® Desktop-Portal**

kann auf jeden Tisch und jede Behandlungsliege unfallsicher aufgestellt werden. Der Winkel der Kopfstütze kann - wie beim Portal Pro - stufenlos eingestellt werden und ermöglicht so eine individuelle Kopf- und Oberkörperhaltung. Behinderte Patienten können ohne Umlagerung erfolgreich behandelt werden. Das Gerät kann auch zur einfachen Entlastung am Tisch genutzt werden. Kopfstütze lässt - wie beim Portal Pro - das Gesichtsfeld frei und verhindert Druck auf Augen und Nase. Gratis: praktische Tragetasche

U2085	Stück 280.-
-------	-------------



**Therapiestuhl TANDEM**

Der klappbare Massagestuhl überzeugt mit seinen verschiedenen und einfachen Verstellmöglichkeiten. Die robuste Konstruktion (bis 130 kg belastbar) ist mit einem strapazierfähigem Kunstlederbezug versehen.

U2420-21 terra	Stück 670.-
----------------	-------------



**Sandsack mit Klett**

Vielseitig einsetzbar in der Gymnastik und Krankengymnastik. Feinkörnige Füllung mit hochwertigem Kunstlederbezug.

T3537 15 x 15 cm, 0,5 kg	Stück 15.-
T3538 25 x 15 cm, 1,0 kg	Stück 16.-
T3539 30 x 15 cm, 2,0 kg	Stück 17.-
T3540 40 x 20 cm, 3,0 kg	Stück 22.-
T3541 35 x 25 cm, 4,0 kg	Stück 25.-
T3542 30 x 30 cm, 5,0 kg	Stück 26.-



**Gymnastikhocker mit Polster**

Der ideale Hocker für Ihre Praxis, Gruppen- und Fitnessraum oder für Ihre Einrichtung. Die angenehme 6 cm dicke Polsterung sorgt für ein komfortables Sitzen. Belastbar: bis 120 kg. Masse: (LxBxH) 40 x 40 x 50 cm.

T3555-01 eckig, blau	Stück 120.-
T3555-02 eckig, rot	Stück 120.-
T3555-06 eckig, anthrazit	Stück 120.-



**Gymnastikhocker mit Holzstuhl**

Der ideale Hocker für Ihre Praxis, Gruppen- und Fitnessraum oder für Ihre Einrichtung. Die angenehme 6 cm dicke Polsterung sorgt für ein komfortables Sitzen. Belastbar: bis 120 kg. Masse: (Ø x H) 35 x 50 cm.

T3563	Stück 70.-
-------	------------



**Holzhocker**

Ideal für den Einsatz in jeder Gymnastik- und Therapieeinrichtung. Der Hocker ist aus hochwertigem Schichtholz gefertigt. Lieferung zerlegt. Bis 100 kg belastbar. Masse: (Ø x H) 30 x 48 cm.

U2080	Stück 57.-
-------	------------



**Sandsack mit Öse**

Vielseitig einsetzbar in der Gymnastik und Krankengymnastik. Mit eingearbeiteter Ringöse für die Schlingentherapie. Feinkörnige Füllung mit hochwertigem Kunstlederbezug.

T3544 15 x 15 cm, 0,5 kg	Stück 16.-
T3545 25 x 15 cm, 1,0 kg	Stück 17.-
T3546 30 x 15 cm, 2,0 kg	Stück 19.-
T3547 40 x 20 cm, 3,0 kg	Stück 24.-
T3548 35 x 25 cm, 4,0 kg	Stück 26.-
T3549 30 x 30 cm, 5,0 kg	Stück 29.-



**Gymnastikhocker mit Polster**

Der ideale Hocker für Ihre Praxis, Gruppen- und Fitnessraum oder für Ihre Einrichtung. Die angenehme 6 cm dicke Polsterung sorgt für ein komfortables Sitzen. Belastbar: bis 120 kg. Masse: (Ø x H) 38 x 50 cm.

T3554-01 blau	Stück 102.-
T3554-02 rot	Stück 102.-
T3554-08 türkis	Stück 102.-



**Drehhocker mit Rollen**

Fusskreuz aus Kunststoff mit lastabhängigen Doppelaufrollen.

T3550-01 blau	Stück 180.-
T3550-02 rot	Stück 180.-
T3550-06 anthrazit	Stück 180.-



**Drehhocker mit Rollen**

Der ideale Sitzpartner für ein komfortables Arbeiten und Sitzen. Die einfache und komfortable Sitzhöhenverstellung (49-69 cm) wird durch den Ringauslöser bedient. Der Arbeitshocker hat ein Polster mit Ø ca. 38 cm und ist mit hochwertigem Kunstleder bezogen. Belastbar: bis 140 kg Körpergewicht. Fusskreuz aus Kunststoff mit lastabhängigen Doppelaufrollen.

T3552-01 blau	Stück 225.-
T3552-02 rot	Stück 225.-
T3552-08 türkis	Stück 225.-

## Lagerungshilfen

mit hochwertigem Kunstlederbezug - pflegeleicht, weich, griffig, dehnfähig und abriebfest. Die Nähte sind reissfest und langlebig - auch bei Dauerbelastung. Mit Qualitätsreissverschluss.

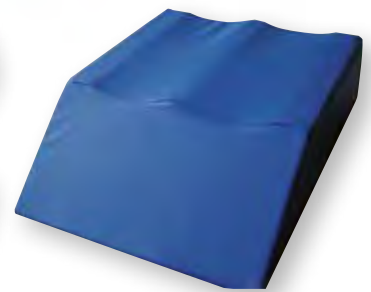
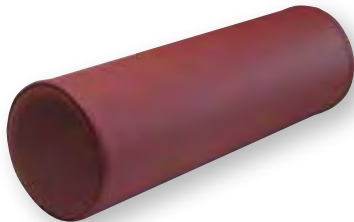

**Rolle**

T3361-01 • 50 cm, Ø 12 cm blau	Stück 31.-
T3361-02 • 50 cm, Ø 12 cm rot	Stück 31.-
T3361-08 • 50 cm, Ø 12 cm türkis	Stück 31.-
T3359-01 • 50 cm, Ø 15 cm blau	Stück 38.-
T3359-02 • 50 cm, Ø 15 cm rot	Stück 38.-
T3359-08 • 50 cm, Ø 15 cm türkis	Stück 38.-
T3362-01 • 60 cm, Ø 15 cm blau	Stück 41.-
T3362-02 • 60 cm, Ø 15 cm rot	Stück 41.-
T3362-08 • 60 cm, Ø 15 cm türkis	Stück 41.-
T3360-01 • 50 cm, Ø 20 cm blau	Stück 50.-
T3360-02 • 50 cm, Ø 20 cm rot	Stück 50.-
T3360-08 • 50 cm, Ø 20 cm türkis	Stück 50.-

**Halbrolle**

T3353-01 • 50 x 15 x 7,5 cm blau	Stück 35.-
T3353-02 • 50 x 15 x 7,5 cm rot	Stück 35.-
T3353-08 • 50 x 15 x 7,5 cm türkis	Stück 35.-
T3350-01 • 50 x 18 x 9 cm blau	Stück 39.-
T3350-02 • 50 x 18 x 9 cm rot	Stück 39.-
T3350-08 • 50 x 18 x 9 cm türkis	Stück 39.-
T3351-01 • 50 x 25 x 12,5 cm blau	Stück 45.-
T3351-02 • 50 x 25 x 12,5 cm rot	Stück 45.-
T3351-08 • 50 x 25 x 12,5 cm türkis	Stück 45.-
T3352-01 • 60 x 20 x 10 cm blau	Stück 42.-
T3352-02 • 60 x 20 x 10 cm rot	Stück 42.-
T3352-08 • 60 x 20 x 10 cm türkis	Stück 42.-

**Dreiviertelrolle**

T3356-01 • 50 x 15 x 12 cm blau	Stück 36.-
T3356-02 • 50 x 15 x 12 cm rot	Stück 36.-
T3356-08 • 50 x 15 x 12 cm türkis	Stück 36.-
T3355-01 • 50 x 18 x 15 cm blau	Stück 44.-
T3355-02 • 50 x 18 x 15 cm rot	Stück 44.-
T3355-08 • 50 x 18 x 15 cm türkis	Stück 44.-

**Lagerungskeil ohne Beinmulde**

T3373-01 • 70 x 55 x 30 cm blau	Stück 185.-
T3373-02 • 70 x 55 x 30 cm rot	Stück 185.-
T3373-08 • 70 x 55 x 30 cm türkis	Stück 185.-

**Lagerungskeil mit Beinmulde**

T3374-01 • 70 x 55 x 20 cm blau	Stück 169.-
T3374-02 • 70 x 55 x 20 cm rot	Stück 170.-
T3374-08 • 70 x 55 x 20 cm türkis	Stück 169.-

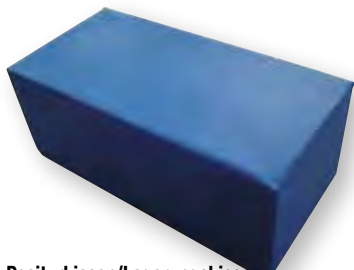

**Positurkissen/Lagerungskissen**

T3366-01 • 50 x 25 x 5 cm blau	Stück 39.-
T3366-02 • 50 x 25 x 5 cm rot	Stück 39.-
T3366-08 • 50 x 25 x 5 cm türkis	Stück 39.-
T3367-01 • 50 x 25 x 10 cm blau	Stück 52.-
T3367-02 • 50 x 25 x 10 cm rot	Stück 52.-
T3367-08 • 50 x 25 x 10 cm türkis	Stück 52.-
T3363-01 • 50 x 25 x 20 cm blau	Stück 65.-
T3363-02 • 50 x 25 x 20 cm rot	Stück 65.-
T3363-08 • 50 x 25 x 20 cm türkis	Stück 65.-
T3364-01 • 50 x 40 x 45 cm blau	Stück 140.-
T3364-02 • 50 x 40 x 45 cm rot	Stück 140.-
T3364-08 • 50 x 40 x 45 cm türkis	Stück 140.-
T3365-01 • 60 x 40 x 30 cm blau	Stück 140.-
T3365-02 • 60 x 40 x 30 cm rot	Stück 140.-
T3365-08 • 60 x 40 x 30 cm türkis	Stück 140.-
T3369-01 • 60 x 50 x 40 cm blau	Stück 165.-
T3369-02 • 60 x 50 x 40 cm rot	Stück 165.-
T3369-08 • 60 x 50 x 40 cm türkis	Stück 165.-

**Würfel**

T3370-01 • 40 x 40 x 40 cm blau	Stück 130.-
T3370-02 • 40 x 40 x 40 cm rot	Stück 130.-
T3370-08 • 40 x 40 x 40 cm türkis	Stück 130.-
T3371-01 • 50 x 50 x 50 cm blau	Stück 157.-
T3371-02 • 50 x 50 x 50 cm rot	Stück 157.-
T3371-08 • 50 x 50 x 50 cm türkis	Stück 157.-

**Sitzkeilkissen nach Brügger**

T3375-01 • 37 x 37 x 7 cm blau	Stück 47.-
T3375-02 • 37 x 37 x 7 cm rot	Stück 47.-
T3375-08 • 37 x 37 x 7 cm türkis	Stück 47.-

**Kopfkissen**

T3368-01 • 40 x 30 x 9 cm blau	Stück 45.-
T3368-02 • 40 x 30 x 9 cm rot	Stück 45.-
T3368-08 • 40 x 30 x 9 cm türkis	Stück 45.-



**Lordosekissen**

T3376-01 • 40 x 25 x 4,5 cm blau	Stück 42.-
T3376-02 • 40 x 25 x 4,5 cm rot	Stück 42.-
T3376-08 • 40 x 25 x 4,5 cm türkis	Stück 42.-
T3377-01 • 40 x 29 x 6 cm blau	Stück 47.-
T3377-02 • 40 x 29 x 6 cm rot	Stück 47.-
T3377-08 • 40 x 29 x 6 cm türkis	Stück 47.-

**Venenkissen**

T3378-01 • 55 x 67 x 22,5 cm blau	Stück 122.-
T3378-02 • 55 x 67 x 22,5 cm rot	Stück 122.-
T3378-08 • 55 x 67 x 22,5 cm türkis	Stück 122.-





**Nasenhörnchen**

- Gepolsterte Gesichtsauflage
- Weich und druckfrei
- Masse: (LxBxH) 30 x 32 x 7 cm

<b>T5134-01 blau</b>	<b>Stück 56.-</b>
<b>T5134-02 rot</b>	<b>Stück 56.-</b>
<b>T5134-03 gelb</b>	<b>Stück 56.-</b>



**Venenkissen, aufblasbar**

Das anatomisch geformte Venenkissen bildet die natürliche Beinform nach und ermöglicht so ein druckstellenfreies Liegen in der Rücken wie in der Seitenlage. Ein Hohlkreuz wird ausgeglichen, geschwollene Beine werden optimal entlastet und so eine verbesserte Venenentlastung durch die Wadenausbuchtung erzielt. Masse (aufgeblasen): 70 x 50 x 19/7 cm.

<b>G2293 • 70 x 50 x 19/7 cm</b>	<b>Stück 29.-</b>
----------------------------------	-------------------



**Stufenlagerwürfel**

Durch Hochlagerung der Beine wird der Druck auf die Bandscheiben enorm verringert. Die Entlastung ist dabei in der Stufenlage am besten. Durch seine unterschiedlichen Kantenlängen (ca. 40 cm, 45 cm und 50 cm) kann der Stufenlagerwürfel von kleineren und grösseren Menschen gleichermaßen genutzt werden. Sehr strapazierfähig und abwaschbar zeichnet er sich zudem durch höchste Stabilität aus (bis zu 200 kg, laut Belastungstest der FH Konstanz).

<b>G2294 aufblasbar</b>	<b>Stück 38.-</b>
-------------------------	-------------------



**Stufenlagerwürfel Komfort**

Das neue Material ist beflochtet und bietet dadurch mehr Komfort bei der Lagerung. Zusätzlich ist das Material sehr angenehm für die Haut. Durch seine unterschiedlichen Kantenlängen (ca. 39,42 und 46 cm) ist der Lagerungswürfel für jede Körpergrösse geeignet. Gewichtsbelastung bis maximal 110 kg.

<b>G2297 aufblasbar</b>	<b>Stück 40.-</b>
-------------------------	-------------------

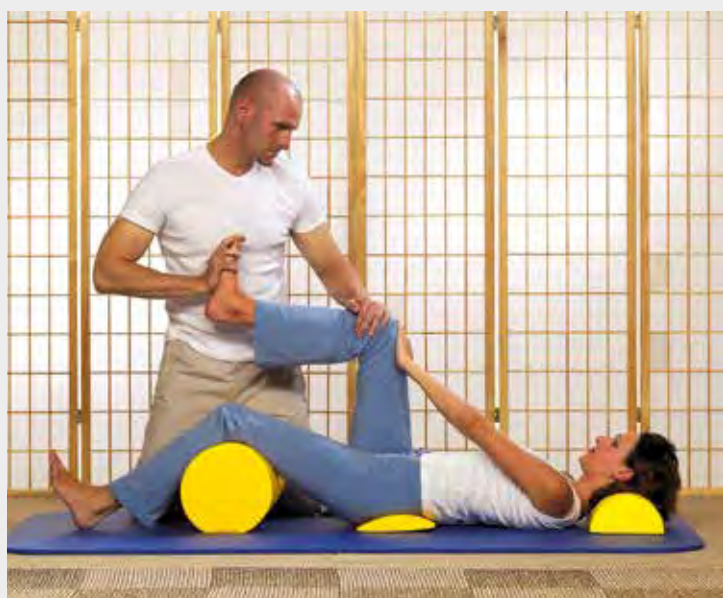

Farbauswahl Lagerungshilfen



01 blau



02 rot



03 gelb

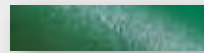

07 grün

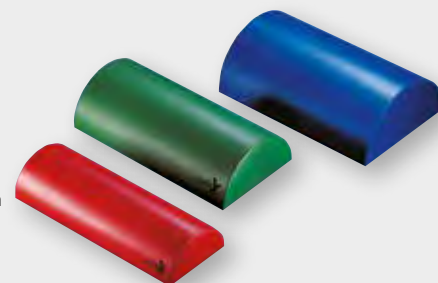

**softX Halbrolle**

aus hochwertigem PU-Weichschaumstoff mit strapazierfähiger Beschichtung. Pflegeleicht, weich, griffig, dehnfähig, abriebfest.

<b>G2200-01 • 40 x 15 x 7,5 cm blau</b>	<b>Stück 32.-</b>
<b>G2200-02 • 40 x 15 x 7,5 cm rot</b>	<b>Stück 32.-</b>
<b>G2200-03 • 40 x 15 x 7,5 cm gelb</b>	<b>Stück 32.-</b>
<b>G2200-07 • 40 x 15 x 7,5 cm grün</b>	<b>Stück 32.-</b>
<b>G2201-01 • 40 x 20 x 10 cm blau</b>	<b>Stück 38.-</b>
<b>G2201-02 • 40 x 20 x 10 cm rot</b>	<b>Stück 38.-</b>
<b>G2201-03 • 40 x 20 x 10 cm gelb</b>	<b>Stück 38.-</b>
<b>G2201-07 • 40 x 20 x 10 cm grün</b>	<b>Stück 38.-</b>
<b>G2202-01 • 40 x 25 x 12 cm blau</b>	<b>Stück 43.-</b>
<b>G2202-02 • 40 x 25 x 12 cm rot</b>	<b>Stück 43.-</b>
<b>G2202-03 • 40 x 25 x 12 cm gelb</b>	<b>Stück 43.-</b>
<b>G2202-07 • 40 x 25 x 12 cm grün</b>	<b>Stück 43.-</b>



**softX Sitzkeilkissen**

Verändert Ihre Sitzhaltung und bringt Ihre Wirbelsäule in eine gesunde Position. Ideal in der Schule, im Kindergarten, am Arbeitsplatz und zu Hause. Aus festem hygienischen Polyethylen-Schaumstoff, Anwendung ohne Überzug möglich.

<b>G2215-01 • 38 x 38 cm blau</b>	<b>Stück 31.-</b>
<b>G2215-02 • 38 x 38 cm rot</b>	<b>Stück 31.-</b>
<b>G2215-03 • 38 x 38 cm gelb</b>	<b>Stück 31.-</b>
<b>G2215-07 • 38 x 38 cm grün</b>	<b>Stück 31.-</b>
<b>G2216-01 • Ø 38 cm blau</b>	<b>Stück 33.-</b>
<b>G2216-02 • Ø 38 cm rot</b>	<b>Stück 33.-</b>
<b>G2216-03 • Ø 38 cm gelb</b>	<b>Stück 33.-</b>
<b>G2216-07 • Ø 38 cm grün</b>	<b>Stück 33.-</b>



**softX Lagerungsrolle**

aus hochwertigem PU-Weichschaumstoff mit strapazierfähiger Beschichtung. Pflegeleicht, weich, griffig, dehnfähig, abriebfest.

<b>G2205-01 • 40 cm, Ø 15 cm blau</b>	<b>Stück 47.-</b>
<b>G2205-02 • 40 cm, Ø 15 cm rot</b>	<b>Stück 47.-</b>
<b>G2205-03 • 40 cm, Ø 15 cm gelb</b>	<b>Stück 47.-</b>
<b>G2205-07 • 40 cm, Ø 15 cm grün</b>	<b>Stück 47.-</b>
<b>G2206-01 • 40 cm, Ø 20 cm blau</b>	<b>Stück 56.-</b>
<b>G2206-02 • 40 cm, Ø 20 cm rot</b>	<b>Stück 56.-</b>
<b>G2206-03 • 40 cm, Ø 20 cm gelb</b>	<b>Stück 56.-</b>
<b>G2206-07 • 40 cm, Ø 20 cm grün</b>	<b>Stück 56.-</b>
<b>G2207-01 • 40 cm, Ø 25 cm blau</b>	<b>Stück 68.-</b>
<b>G2207-02 • 40 cm, Ø 25 cm rot</b>	<b>Stück 68.-</b>
<b>G2207-03 • 40 cm, Ø 25 cm gelb</b>	<b>Stück 68.-</b>
<b>G2207-07 • 40 cm, Ø 25 cm grün</b>	<b>Stück 68.-</b>



**softX Lordosekissen**

aus hochwertigem PU-Weichschaumstoff mit strapazierfähiger Beschichtung. Pflegeleicht, weich, griffig, dehnfähig, abriebfest.

<b>G2210-01 • 40 x 22 x 4,5 cm blau</b>	<b>Stück 33.-</b>
<b>G2210-02 • 40 x 22 x 4,5 cm rot</b>	<b>Stück 33.-</b>
<b>G2210-03 • 40 x 22 x 4,5 cm gelb</b>	<b>Stück 33.-</b>
<b>G2210-07 • 40 x 22 x 4,5 cm grün</b>	<b>Stück 33.-</b>
<b>G2211-01 • 40 x 25 x 4,5 cm blau</b>	<b>Stück 35.-</b>
<b>G2211-02 • 40 x 25 x 4,5 cm rot</b>	<b>Stück 35.-</b>
<b>G2211-03 • 40 x 25 x 4,5 cm gelb</b>	<b>Stück 35.-</b>
<b>G2211-07 • 40 x 25 x 4,5 cm grün</b>	<b>Stück 35.-</b>

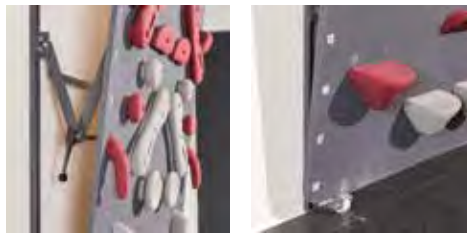

**PhysioClimb Kletterwand**

Therapeutisches Klettern wird als unterstützendes Instrument der Ergo- und Physiotherapie wie auch in der Frühförderung ganz bewusst im Rahmen der Prävention oder Rehabilitation eingesetzt. Beinachsentraining, Kraftausdauertraining für Knie, Hüftstrecker und Armmuskulatur, Mobilitätsverbesserung der Schulter-, Hüft-, Knie- und Sprunggelenke, Wirbelsäulengymnastik, allgemeine Präventionsgymnastik oder z. B. die Erarbeitung der Rumpfkontrolle sind nur einige Beispiele für die Einsatzmöglichkeiten einer therapeutischen Kletterwand.

**PhysioClimb Kletterwand**

In beiden Sets ist jeweils ein Griff und Tritt Set (18 teilig inkl. Schrauben) enthalten.

- Basic System: mit 1 Verstelleinheit
- Pro System: mit 2 Verstelleinheiten
- Sehr hochwertiges Kletterwandpanel (12 mm)
- Abgerundete Ecken und aufgedruckte Koordinatenleisten
- Verstelleinheit für positiv oder negative Verstellung (18°)
- Masse: (HxB) 250 x 125 cm

<b>T3800 Basic System</b>	<b>Set 3'540.-</b>
<b>T3801 Pro System</b>	<b>Set 4'375.-</b>



**Klettertritt-Set, 6-teilig**

Klettertritt Set bestehend aus 6 Teilen, die auf die Therapiebedürfnisse abgestimmt sind. Lieferung inkl. der Griffschrauben.

<b>T3797-02 rot</b>	<b>Set 176.-</b>
<b>T3797-03 gelb</b>	<b>Set 176.-</b>
<b>T3797-11 grau</b>	<b>Set 176.-</b>

**Klettertritt-Set, 10-teilig**

Klettergriff Set bestehend aus 10 Teilen, die auf die Therapiebedürfnisse abgestimmt sind. Lieferung inkl. der Griffschrauben.

<b>T3798-02 rot</b>	<b>Set 257.-</b>
<b>T3798-03 gelb</b>	<b>Set 257.-</b>
<b>T3798-11 grau</b>	<b>Set 257.-</b>

**Klettergriff-Set, 18-teilig**

Klettergriff Set bestehend aus 18 Teilen, die auf die Therapiebedürfnisse abgestimmt sind. Lieferung inkl. der Griffschrauben.

<b>T3799-02 rot</b>	<b>Set 525.-</b>
<b>T3799-03 gelb</b>	<b>Set 525.-</b>
<b>T3799-11 grau</b>	<b>Set 525.-</b>

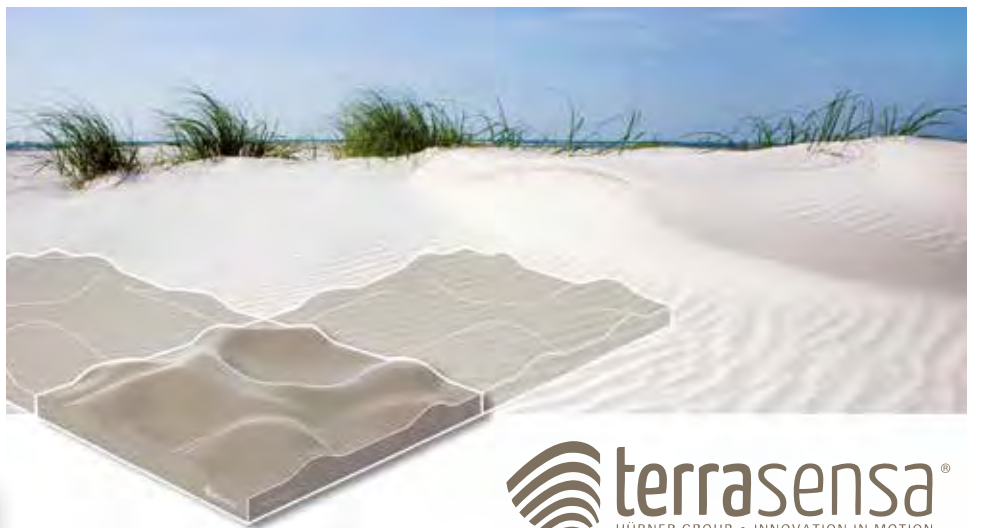

**Terrasensa® Strukturboden**

Terrasensa® Strukturbodenplatten – Die innovative, unverwüstliche Therapie-/Trainingshilfe für alle Personengruppen. Die Struktur der Platte ist dem Naturboden nachempfunden. Trainiert Sensomotorik, Kraft, Ausdauer, Gleichgewicht, Koordination. Tipp: Legen Sie mehrere Platten aneinander und Sie erhalten so eine strukturierte Gesamtoberfläche. Die Platte ist rutschsicher und stossdämpfend. Abnutzungsbeständig durch 100% Polyurethan. Leicht zu reinigen. Gr. 50 x 50 cm. Preis pro Platte.



- Neue Wege in Therapie und Training!
- Terrasensa® überrascht mit jedem Schritt und jedes mal anders!
- Terrasensa® mit Kindern - fördert die Sensomotorik und Entwicklung
- Terrasensa® in Sport und Fitness - ideal zur Muskelstärkung und Verletzungsprophylaxe
- Terrasensa® mit Senioren - verbessert Motorik und gut bei der Sturzprophylaxe
- Terrasensa® in der Physiotherapie - Stabilität und Balance, wer wackelt, der lernt.

<b>G2233</b>	<b>Stück 175.-</b>
<b>G2234 6-er Set</b>	<b>Set 940.-</b>

**Pedalo®-Reha-Bar S**

Das Pedalo® Reha-Bar S ist in seiner Ausstattung den Anforderungen der Therapie angepasst. Einsetzbar nach Bänderverletzungen im Fuss- und Beinbereich, nach Hüftoperationen, mobilisiert gerade hier die Gelenke sehr schonend und kräftigt dabei die Beinmuskulatur. Weiterhin zur Behandlung von Gleichgewichtsstörungen, für Patienten nach Schlaganfall je nach Härtegrad.

- 100 cm lange Trittbretter für sicheren Stand
- Höhenverstellbare Festhaltestützen 60-100 cm
- Sehr stabil, bis 280 kg belastbar

**G4624** **Stück 665.-**



**Original Pedalo®-System für Gleichgewicht, Koordination & Beweglichkeit**

Das Original Pedalo®-System mit seiner Vielzahl von Variationen gilt als das klassische psychomotorische Übungsgerät für die unterschiedlichsten Schwierigkeitsgrade. Das Fahren mit Pedalos® bringt nicht nur Spiel, Sport und Spass, sondern fördert auch viele Sinne und ist ideal einsetzbar in der Therapie durch viele Variationsmöglichkeiten.



**pedalo®-Sport Einzelpedalo**

Anders als das Doppel-Pedalo® drehen sich beim Einzel-Pedalo® die Trittschalen in sich mit. Das Einzel-Pedalo ist somit wesentlich schwieriger zu fahren. Vorübungen auf dem Doppel-Pedalo® erleichtern den Einstieg erheblich.

Mit Trittschalen ca. 5 x 14,5 cm - hoher Schwierigkeitsgrad  
**G4610** **Stück 101.-**

**pedalo®-Haltevorrichtung**

Die Haltevorrichtung wurde so konzipiert, dass sie auf die verschiedensten Pedalo-Geräte montierbar ist und so die Sicherheit für Anfänger, Kinder oder Senioren erhöht.

**G4613 für Pedalo®-System** **Stück 38.-**

**pedalo®-Classic Doppelpedalo**

Original Doppelpedalo® mit Trittbrettern ca. 30 x 14,5 cm (niedriger Schwierigkeitsgrad).

**G4611 schwarze Reifen** **Stück 189.-**  
**G4626 weisse Reifen** **Stück 201.-**



**pedalo®-Fuss-Regenerationsmatte**

Durch die sphärische Wölbung der Massagematte werden alle Reizpunkte der beiden Fusssohlen gleichzeitig stimuliert.

- Kräftigung der Fussmuskulatur
- Lockerung der Tiefenmuskulatur
- Dient zur Regeneration nach dem Sport
- Aus natürlichem Kautschuk hergestellt
- Masse und Gewicht: (Ø) 25 cm, 600 g
- zur Fusssohlenmassage

**K8825** **Stück 44.-**



**pedalo®-Fusswalzen**

Zur Verbesserung der Koordination und Stabilität, Kräftigung und Dehnung der Fussmuskulatur für die Aufrichtung des Fussquergewölbes.

- Abwechslungsreiches Beinachsentraining
- Verbessert Koordination und Stabilität
- Kombinierbar mit Wippe, Federbrett, Dreh-Wippe
- Inklusive Anti-Rutschmatte
- LxBxH: 35 x 10 x 5 cm

**K8823** **Paar 60.-**



**pedalo®-Wippbrett**

Im Sport-, Fitness- und Therapiebereich ist dieses Wippbrett Ausgangspunkt für viele Gleichgewichtsübungen im Stehen, Sitzen und im Stütz.

- Birke Multiplex Mehrschicht, naturlackiert
- Antirutsch-Aufkleber
- Rasterbohrung zum Einhängen von Trainingshilfen
- Belastbarkeit bis 150 kg
- Masse: (LxBxH) 60 x 35 x 9,5 cm

**G1976 60 x 35 x 9,5 cm** **Stück 129.-**

**Therapiekreisel**



**Fitness- und Therapiekreisel**

zur Verwendung in der neurophysiologischen Behandlung bei allen motorischen Entwicklungsstufen, wie Rückenlage, Bauchlage, Krabbelstand, Sitzen, Kniestand und Stand. Aus all diesen Lagen üben Patienten Koordination, Balance und automatische Bein-, Rumpf- und Armreaktionen. Dieser preiswerte Kreisel mit seiner Vielzahl von Verwendungsmöglichkeiten eignet sich auch zur Verordnung für die Mutter-Kind-Therapie daheim. Für das Fitness-Training ideal als platzsparendes Trimm-dich-Gerät zu Hause, im Freien oder in der Turnhalle. Zu Entspannungsübungen bei sitzenden Berufen, zur Vorbeugung von Bandscheibenschäden, ebenso wie für die Vorbereitung auf den Wintersport. Aus robustem Kunststoff, ca. 40 cm Ø, 9 cm hoch.

**P2760** **Stück 30.-**

**Anti-Rutsch-Unterlage**

Haftet auch auf glattem Untergrund. Ø ca. 25 cm.

**P2761** **Stück 7.-**



**pedalo®-Wippbrett**

Basisbrett auf 2 Kufen. Einfacher Schwierigkeitsgrad, da es nur lineare Bewegungsabläufe zulässt. Ein- und beidbeinig können, je nach Fussstellung, gezielte Bewegungsrichtungen trainiert werden. Lieferbar in 2 Grössen für Erwachsene und Kinder.

Ausführung:

- LxBxH: 45 x 30 x 9,5 cm
- Birke Multiplex Mehrschicht
- Oberfläche naturlackiert
- Antirutsch-Kufe 34 x 7 cm
- Gewicht ca. 2,4 kg
- Kanten gerundet
- umlaufende Rasterbohrung für Trainingshilfen
- Belastbarkeit bis 150 kg

**G1975 45 x 30 x 9,5 cm** **Stück 98.-**

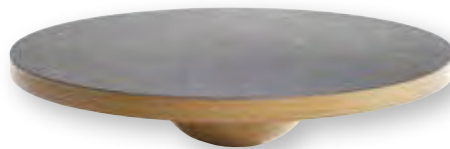

**Balance-Kreisel**

Trainingsgerät zur Verbesserung der Körperkoordination und zur Prävention und Rehabilitation bei Hüft- und Fussverletzungen. Mit rutschhemmender Oberflächenbeschichtung für einen besseren Halt. Ø 34 cm und stabiler Holz-Platte.

**G4559 Ø 34 cm** **Stück 51.-**



**Therapiekreisel**

Trainingsgerät zur Verbesserung der Körperkoordination und zur Prävention und Rehabilitation bei Hüft- und Fussverletzungen. Ø 40 cm mit stabiler Multiplex-Platte.

**G4558 Ø 40 cm** **Stück 124.-**



**pedalo®-Wippbrett 150**

Schaukeln, Wippen, Wiegen - mit dem grossen Wippbrett erschliessen Sie sich viele Möglichkeiten in Kinderturnen und Therapie.

- Viele verschiedene Übungsmöglichkeiten
- Belastbar bis 200 kg
- (LxBxH) 150 x 45 x 16 cm

**K8828** **Stück 248.-**



**Schaukelbrett, klein**

Das Schaukelbrett eignet sich optimal um verschiedene Gleichgewichts-, Stabilisations- und Haltungsübungen durchzuführen. Die stabile Konstruktion erlaubt es Ihnen, die verschiedenen Übungen im Sitzen und im Stehen auszuführen. Belastbar bis 135 kg. Masse: (LxBxH) 50 x 50 x 9 cm.

**P2739 50 x 50 x 9 cm, bis 135 kg** **Stück 146.-**

**Balancebrett**

Das Holzbrett für Haltungs- und Gleichgewichtsübungen. Die zusätzliche mittlere Kufe sorgt für hohe Stabilität. Die Oberfläche ist mit einer Antirutschbeschichtung versehen.

**P2740 170 x 70 x 14 cm, bis 120 kg** **Stück 340.-**

**TOGU Balanza Kreisel**

Der Kreisel ist zum Einsatz in der Trainingsphase geeignet aber auch nach der Therapie für den Muskelaufbau und die Verbesserung der Koordination. Mit einem robusten kleinen Ball unter der Holzplatte gibt er die Möglichkeit, ohne Risiko in das sensomotorische Training einzusteigen und dies zu steigern. Belastbar bis 200 kg. Masse: (Ø x H) 40 x 7 cm.

**K3713** **Stück 129.-**

**TOGU Balanza Physiowippe**

Die neuartige Physiowippe kann in der Trainingsphase und nach der Therapie zum Muskelaufbau und Koordinationsverbesserung. Mit zwei robusten Bällen unter der Holzplatte gibt er die Möglichkeit, ohne Risiko in das sensomotorische Training einzusteigen und zu steigern. Belastbar bis 150 kg. Masse: (LxBxH) 48 x 48 x 7 cm.

**K3712** **Stück 185.-**

**TOGU Balanza**

Der Balancetrainer ist für mehrdimensionale Ganzkörper- und Stabilitätsübungen. Die dynamische Instabilität spricht die stabilisierenden Muskelgruppen an. Der Luftgefüllte Ball sorgt für eine spezielle Lagerung der Standfläche. Belastbar bis 150 kg. Masse: (LxBxH) 55 x 35 x 7 cm.

**K3724** **Stück 171.-**

**TOGU Balanza Ballstep XXL**

Balance- und Stabilitätstrainer der Mithilfe von luftgefüllten, aufpumpbaren Bällen eine Instabilität erzeugt und somit entsprechende Trainingsreize setzt. Durch die Hohe Übungsvielfalt, sind auch Übungen für das Sensomotorische Training möglich. Belastbar bis 200 kg. Masse: (LxBxH) 185 x 65 x 14 cm.

**K3711** **Stück 630.-**

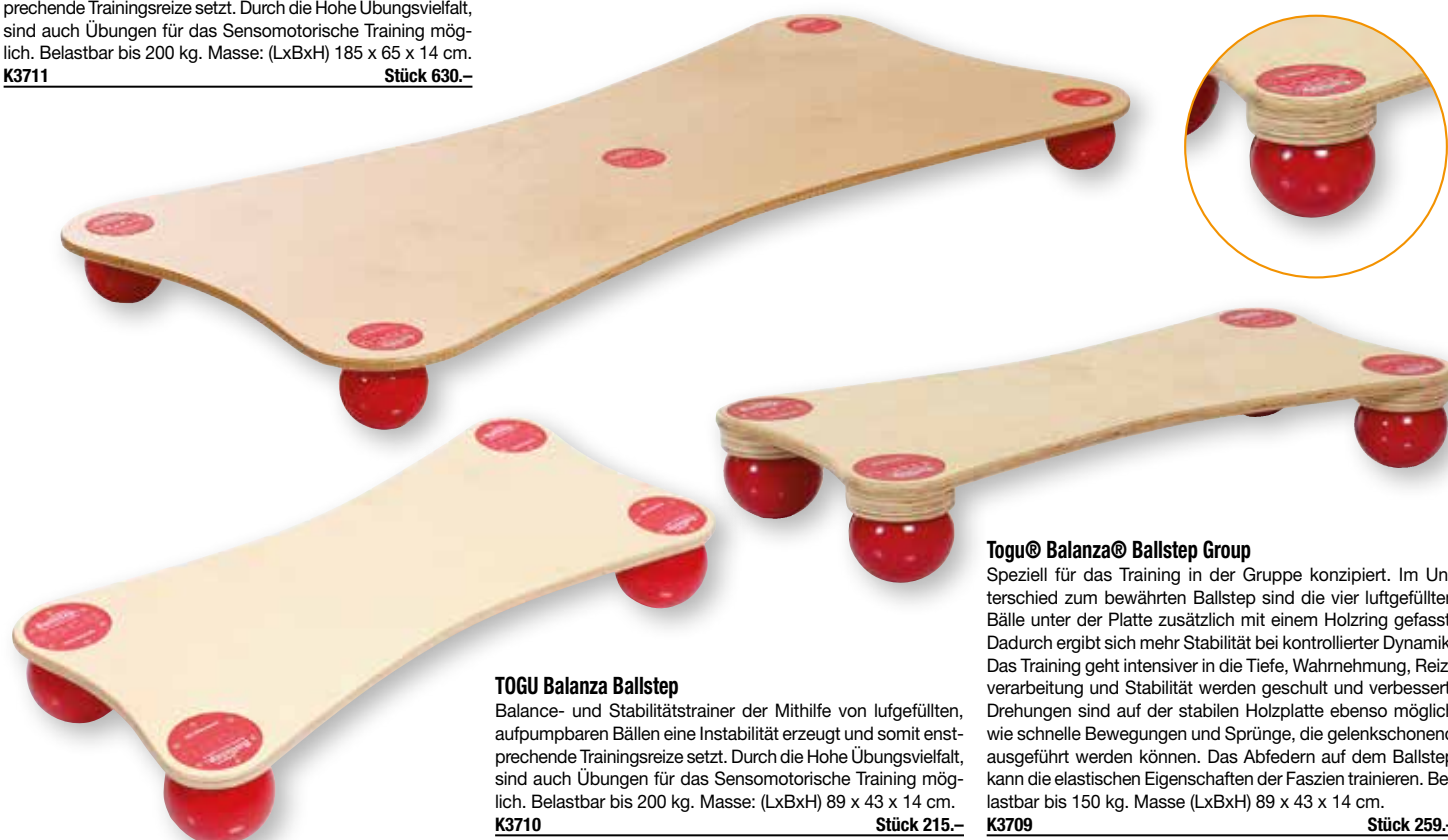
**TOGU Balanza Ballstep**

Balance- und Stabilitätstrainer der Mithilfe von luftgefüllten, aufpumpbaren Bällen eine Instabilität erzeugt und somit entsprechende Trainingsreize setzt. Durch die Hohe Übungsvielfalt, sind auch Übungen für das Sensomotorische Training möglich. Belastbar bis 200 kg. Masse: (LxBxH) 89 x 43 x 14 cm.

**K3710** **Stück 215.-**

**Toгу® Balanza® Ballstep Group**

Speziell für das Training in der Gruppe konzipiert. Im Unterschied zum bewährten Ballstep sind die vier luftgefüllten Bälle unter der Platte zusätzlich mit einem Holzring gefasst. Dadurch ergibt sich mehr Stabilität bei kontrollierter Dynamik. Das Training geht intensiver in die Tiefe, Wahrnehmung, Reizverarbeitung und Stabilität werden geschult und verbessert. Drehungen sind auf der stabilen Holzplatte ebenso möglich wie schnelle Bewegungen und Sprünge, die gelenkschonend ausgeführt werden können. Das Abfedern auf dem Ballstep kann die elastischen Eigenschaften der Faszien trainieren. Belastbar bis 150 kg. Masse (LxBxH) 89 x 43 x 14 cm.

**K3709** **Stück 259.-**

# Wassersport



## Beco® Schwimmbrille Boston

Mit beschlagsfreien Polycarbonat-Linsen, UV-Schutz für die Augen und einem doppelten und verstellbaren Kopfband. Als Besonderheit bietet die Schwimmbrille zusätzliche Nasenstege

in verschiedenen Grössen, die der Lieferung beiliegen. Dadurch lässt sich die Brille noch besser auf individuelle Verhältnisse anpassen. Inkl. Aufbewahrungsbox. Lieferung farblich sortiert. **W2772** **Stück 16.–**



## Schwimmbrille MALMSTEN

Die originale Malmsten Schwimmbrille ist der Klassiker unter den Schwimmbrillen. Nach mehrfachem Tragen passt sich die Schwedenbrille sehr gut an und vermittelt eine optimale Passform. Ideal für den Schwimmsport geeignet. Zusätzlich ist die Brille mit Antibeschlag versehen.

**W2785**

**Stück 10.–**



## Beco® Schwimmbrille Atlanta

Geteiltes und hochelastisches Kopfband mit Verstellclip für die individuelle Anpassung. Beschlagsfreie Linsen aus Polycarbonat mit 100% UV-Schutz. Lieferung farblich sortiert inkl. Aufbewahrungsbox.

**W2783**

**Stück 17.–**



## Schwimmbrille COMPETITION

Geteiltes Kopfband und verstellbarer Nasensteg für einen optimalen Sitz. Bruchresistente Linsen mit 100% UV-Schutz für die Augen. Zusätzlich sorgt ein Beschlagsschutz für eine gute Sicht. Lieferung farblich sortiert inkl. Aufbewahrungsbox.

**W2760**

**Stück 13.–**



## Schwimmbrille TRAINING

Die universale Schwimmbrille ist ideal für das Schwimmtraining geeignet. Der einteilige stabile Rahmen ist aus Polycarbonat und die Lamellendichtung ist aus Silikon. Das hochelastische, geteilte Kopfband ist aus Silikon. Die Besonderheit der Schwimmbrille ist der verstellbare Nasensteg. Die Gläser sind aus Polycarbonat und haben zusätzlich einen UV Schutz und beschlagen nicht.

**W2781**

**Stück 7.–**



## Schwimmbrille BASIC

Die ideale Schwimmbrille für Kinder mit grossem Sichtfenster. Die extra breite Lamellenabdichtung sorgt für eine gute Passform. Das gezahnte Kopfband ist sehr strapazierfähig und robust.

**W2771 Farben sortiert**

**Stück 5.–**



## Schwimmbrille KIDS

Die Schwimmbrille ist ideal für Kinder und Jugendliche geeignet. Die Lamellendichtung und das einteilige Kopfband ist aus Silikon. Die Augenschalen sind aus Polycarbonat. Zusätzlich beschlagen die Gläser nicht. Der Nasensteg ist verstellbar und lässt sich individuell anpassen. Lieferung farblich sortiert inkl. Aufbewahrungsbox.

**W2780 Farben sortiert**

**Stück 11.–**



## Schwimm- und Badekappen

aus hochwertigem Silikon mit witzigen Tiermotiven.

**W2503 ANIMALS, 6-er Set**

**Set 34.–**



## Schwimm- und Badekappen

zweifarbig, aus 100% Polyester, beste Qualität, bleibend elastisch mit perfektem Sitz. Farblich sortiert.

**W2500 10-er Set**

**Set 18.–**



## Schwimm- und Badekappen

einfarbig, aus Latex, perfekter Sitz, bleibende Elastizität. Farblich sortiert.

**W2501 Latex, 10-er Set**

**Set 17.–**



## Schwimm- und Badekappen

aus Silikon, lange Haltbarkeit, perfekter Sitz, bleibende Elastizität. Farblich sortiert.

**W2502 10-er Set**

**Set 40.–**



**Beco@ Universal-Flossen DX 1.0**

Qualitäts-Schwimmflosse aus Kunststoff, geschlossenes Fussteil mit Zehenfreiheit, neu entwickeltes grosses Flossenblatt mit Strömungskanal. Farbe: blau/schwarz. Lieferung paarweise.

W7400 Gr. 28 - 30	Paar 22.-
W7401 Gr. 31 - 32	Paar 22.-
W7402 Gr. 33 - 35	Paar 22.-
W7403 Gr. 36 - 37	Paar 26.-
W7404 Gr. 38 - 39	Paar 26.-
W7405 Gr. 40 - 41	Paar 26.-
W7406 Gr. 42 - 43	Paar 29.-
W7407 Gr. 44 - 45	Paar 29.-



**Schwimmflossen TanGa**

leicht abgewinkelte Schuhflosse aus Gummi, mit Zehenfreiheit und Versteifungskanten am Flossenblatt. Lieferung paarweise.

W7410 Gr. 26 - 29, schwarz	Paar 26.-
W7411 Gr. 30 - 33, blau	Paar 27.-
W7412 Gr. 34 - 35, orange	Paar 29.-
W7413 Gr. 36 - 37, schwarz	Paar 32.-
W7414 Gr. 38 - 39, blau	Paar 37.-
W7415 Gr. 40 - 41, orange	Paar 39.-
W7416 Gr. 42 - 43, schwarz	Paar 42.-
W7417 Gr. 44 - 45, blau	Paar 43.-
W7418 Gr. 46 - 47, orange	Paar 50.-



**Finis@ Meerjungfrauen-Flosse**

Viele Mädchen sind fasziniert von den eleganten Meerjungfrauen und träumen selbst davon, einmal so leicht und schweelos durch das Wasser zu gleiten wie die schönen Wasserwesen. Mithilfe der Monoflosse erlernen Kinder spielerisch den Delphin-Kick und trainieren ihre Beinmuskulatur. Die Fusstasche aus TPR und der verstellbare Fussriemen ermöglichen einen hohen Tragekomfort. Gr.: ca. 40x40 cm; Farbe: Pink. Für Kinder ab 6 Jahren, geeignet für Schuhgrösse 33-39.

W7529	Stück 58.-
-------	------------



**Beco@ Profi-Schwimmflossen DX 3.0**

Neuartige Qualitäts-Schwimmflosse aus TPR-Kunststoff Material mit verstellbarem Fersenteil. Durch die Verstellmöglichkeit lässt sich die Schwimmflosse ideal anpassen. Das neu entwickelte Flossenblatt hat 2 Strömungskanäle und ermöglicht somit ein schnelles Schwimmen. Farbe: grau/schwarz. Lieferung paarweise.

W7460 Gr. 36 - 39	Paar 39.-
W7461 Gr. 40 - 42	Paar 43.-
W7462 Gr. 43 - 45	Paar 45.-



**Kurzflossen**

Kurzflossen aus Silikon mit Strömungskanal und Versteifungskanten am Flossenblatt. Schwimmer/Innen setzen neue Trainingsreize. Lieferung paarweise im praktischen Zip-Lock Bag mit Handgriff.

W7463 Gr. 25-29	Paar 27.-
W7464 Gr. 30-33	Paar 29.-
W7465 Gr. 33-35	Paar 32.-
W7466 Gr. 36-38	Paar 34.-
W7467 Gr. 38-41	Paar 37.-
W7468 Gr. 41-43	Paar 40.-
W7469 Gr. 44-46	Paar 42.-



**Monoflossen THE WAVE**

Passend für Schuhgrössen von ca. 31-39 für Kinder ab 6 Jahren. Farbe Gelb

W7445	Stück 97.-
-------	------------

**Monoflossen RAPID**

Extra grosses Blatt für Erwachsene. Passend für Schuhgrössen von ca. 41-47. Farbe schwarz.

W7446	Stück 147.-
-------	-------------



**Beco@ Badeschuh aus Neopren**

Der ideale Schuh für Aquajogging und Aquaerobic - mit rutschfester Gummisohle und hochgezogenen Seiten für optimalen Halt. Geringes Eigengewicht für angenehmen Tragekomfort. Material: Sohle: TPR, Insole: EVA mit textilem Bezug, Bandage: Mesh mit Neopren

W7943-02 Gr. 36, rot	Paar 14.-	W7953-02 Gr. 42, rot	Paar 14.-
W7943-04 Gr. 36, schwarz	Paar 14.-	W7953-04 Gr. 42, schwarz	Paar 14.-
W7944-02 Gr. 37, rot	Paar 14.-	W7954-02 Gr. 43, rot	Paar 14.-
W7944-04 Gr. 37, schwarz	Paar 14.-	W7954-04 Gr. 43, schwarz	Paar 14.-
W7947-02 Gr. 38, rot	Paar 14.-	W7955-02 Gr. 44, rot	Paar 14.-
W7947-04 Gr. 38, schwarz	Paar 14.-	W7955-04 Gr. 44, schwarz	Paar 14.-
W7948-02 Gr. 39, rot	Paar 14.-	W7956-02 Gr. 45, rot	Paar 14.-
W7948-04 Gr. 39, schwarz	Paar 14.-	W7956-04 Gr. 45, schwarz	Paar 14.-
W7949-02 Gr. 40, rot	Paar 14.-	W7957-02 Gr. 46, rot	Paar 14.-
W7949-04 Gr. 40, schwarz	Paar 14.-	W7957-04 Gr. 46, schwarz	Paar 14.-
W7952-02 Gr. 41, rot	Paar 14.-	W7958-02 Gr. 47, rot	Paar 14.-
W7952-04 Gr. 41, schwarz	Paar 14.-	W7958-04 Gr. 47, schwarz	Paar 14.-



**Schwimmkragen SCHWIMMI**

aus signalgelber starker Folie, 2-Kammer-Sicherheitssystem, nützt den natürlichen Körperauftrieb voll aus, nur 1/3 der sonst erforderlichen Lernzeit. Universalgrösse.

**W2405** **Stück 29.-**



**Schwimmweste SINDBAD**

Sindbad zeichnet sich durch besonders hohen Tragekomfort aus und erlaubt ein Maximum an Bewegungsfreiheit. Die Weste ist durch 2 Klettverschlüsse im Schulterbereich, sowie 2 im Seitenbereich auf die Körperform einstellbar. Fest vernähte Auftriebskörper garantieren einen optimalen Auftrieb. Gefertigt nach den neusten Sicherheitsrichtlinien (EN 13138-1:2003). Überzug aus 100% Polyester, gelb.

**W2420 Kinder 2-6 J bis 30 kg** **Stück 49.-**  
**W2421 Jugendliche 6-12 J, 30-60 kg** **Stück 59.-**  
**W2422 Erwachsene, über 60 kg** **Stück 67.-**



**Kleinkinder Schwimmsitz**

Aufblasbarer Sitzring (Masse ca. 70 x 70 cm) mit Rückenlehne, in dem Kleinkinder bis ca. 15 Monaten (Gewicht bis ca. 11 kg) . TÜV - und GS-Prüfzeichen.

**W2417** **Stück 27.-**



**Schwimmscheiben DELPHIN**

Unsinkbare Schwimmhilfe gemäss EN 13138-1, bei der durch Vermehrung oder Verminderung der Scheibenanzahl die Auftriebskraft variiert werden kann. Sie eignet sich hervorragend für den Schwimmunterricht und zu Therapiezwecken. Textilüberzogener geschlossenzelliger Schaumstoff, 100 % wasserdicht und seewasserfest. Kein Aufblasen, keine Lecks.

**W2414 Junior, bis 60 kg** **Paar 40.-**  
**W2415 Senior, ab 60 kg** **Paar 43.-**

**BECO Schwimmernset SWIMSCHOOL**

Das Beco Schwimmernset ist das ideale Set zum Schwimmernlernen. Es beinhaltet ein Schwimmbrett, einen Schwimmgürtel, eine Pool-Noodle sowie ein Lehrheft. All diese Artikel sind in einem Rucksack verpackt und ideal zu transportieren.

**W2914** **Set 48.-**



**Badeschlauch**

Der Badeschlauch ist auch als klassischer Schwimmreifen bekannt und ist ein Spiel- und Hilfsmittel für den Wasserbereich. Aus Gummi und mit Ventil.

**W7911 Ø 65 cm, schwarz** **Stück 42.-**  
**W7912 Ø 100 cm, schwarz** **Stück 72.-**



**Hüppeding**

Viel Spass und Bewegung mit diesem Kindertrampolin. Minimiere Verletzungsgefahr, da dieses Modell komplett ohne Holz- bzw. Metallkonstruktion auskommt. Platzsparend zu verstauen im entlüfteten Zustand. Lieferung inkl. Pumpe.

**G4735 Ø 100 cm** **Stück 560.-**  
**G4721 Ø 150 cm** **Stück 775.-**  
**G4722 Ø 200 cm** **Stück 920.-**





**Beco® Schwimmhilfe**

Doppelkammer-System, abgeflachte Innenseiten, extra starke Folie, Sicherheitsventile.

W2419 Gr. 00, bis 15 kg	Paar 8.-
W2401 Gr. 0, 15 - 30 kg	Paar 8.-
W2402 Gr. 1, 30 - 60 kg	Paar 8.-
W2403 Gr. 2, über 60 kg	Paar 8.-



**Schwimmhilfe BECO Standard**

mit 2 Luftkammern, starke Folie, TÜV/GS geprüft nach DIN 7874, Sicherheitsventile. Universalgrösse für Kinder bis 12 Jahren.

W2404	Paar 8.-
-------	----------



**FLIPPER SwimSafe®**

Aufblasbare Schwimmhilfe mit phtalatfreier Folie und Styroporkern für Babys ab 3 Monaten und für Kleinkinder bis ca. 6 Jahren, TÜV- und GS-geprüfte Qualität. Schwimmschulen empfehlen FLIPPER SwimSafe® als ideales Einstiegsprodukt, um Kinder an das Wasser zu gewöhnen und ihnen das Schwimmenlernen zu erleichtern.

W2413	Paar 45.-
-------	-----------



**Schwimmgürtel**

5-Block Schwimmgürtel für 15-30 kg Körpergewicht bzw. 6-Block Schwimmgürtel für 30-60 kg Körpergewicht. Verstellbares Gurtband mit Schnellverschluss. Zertifiziert nach EN 13138 1:2008.

W2867 15 - 30 kg	Stück 16.-
W2868 30 - 60 kg	Stück 18.-



**Schwimmanschetten**

2-Arm-Manschetten, die mittels Clip zu einem kompletten Schwimmgürtel zusammengesteckt werden können. Für Kinder.

W2412	Paar 8.-
-------	----------



**Slalom-Tauchspiel**

Set aus 4 Bisonsyltuch-Streifen, 150 cm lang, in die unten Ballastkerne und oben Schaumstoff-Schwimmer eingenäht sind, damit sie senkrecht im Wasser schweben können. Einfach ins Wasser werfen - fertig! Ideal zum spielerischen Erlernen und Verbessern der Tauchtechnik, geeignet für alle Altersgruppen.

W2911 4-er Set

Set 19.-



**Tauchreifen FLIPPER**

Unterwasserslalom-Tauchspiel. Vier Kunststoffreifen schwimmen senkrecht im Wasser, höhenverstellbar zum Durchschwimmen. Komplett mit Gewichten.

W7530 4-er Set

Set 105.-



**Stand-Up-Tauch-Halbrundreifen**

aus Aluminium, haltbar verschweisst. Mit Gewichtsfüllung „steht“ dieser Halbrreifen auf dem Beckenboden. Set besteht aus 4 Stück Halbrundreifen.

W7915

Set 71.-



**Neopren Tauchset 6-teilig**

Bestehend aus je 2 Tauchstäben, Tauchringen und Tauchbällen mit Schwefel. Aus angenehm griffigem Neoprenmaterial

W2727

Set 17.-



**Tauchmonster Set, Ringform**

Das beliebte Tauchspiel mit lustigen Figuren. Die 4 Monster in der Ringform sind in der Farbe unterschiedlich und bieten jede Menge Tauchspass. Spannende Aufgaben und Spiele stehen mit diesem Set an.

W2915

Set 18.-



**Tauchblume**

buntes, gut sichtbares Tauchobjekt für alle Altersklassen. Robuster Kunststoff mit Ballastkern, Ø ca. 30 cm.

W2712

Stück 15.-



**Tauchfrosch**

das lustige Tauchobjekt für Kinder und Erwachsene anstelle von Tauchringen, gut sichtbar, motivierend. Auf spielerische Art Tauchen lernen, Länge ca. 30 cm.

W2714

Stück 15.-



**Tauchstäbe-Set**

mit farbig markierten Stäben aus unverwundlichem Kunststoff. Die Stäbe stehen senkrecht auf dem Beckenboden und sind hervorragend für Tauchspiele einsetzbar. 1 Satz besteht aus 6 Stück.

W2711

Set 19.-



**Tauchring**

aus Kunststoff, 5 kg

W7536

Stück 58.-



**Tauchteller SOFT FLYER**

Aus Gummi. Farben sortiert.

W7540 Ø 18 cm

Stück 5.-



**Lamellenring Ø 18 cm**

aus massivem Kunststoff, elastisch und griffig. Auch als Tauchring bestens geeignet.

W7538 rot

Stück 7.-



**Tauchmonster Set, Stabform**

Das beliebte Tauchspiel mit lustigen Figuren. Die 4 Monster in der Stabform sind in der Farbe unterschiedlich und bieten jede Menge Tauchspass. Spannende Aufgaben und Spiele stehen mit diesem Set an.

W2916

Set 20.-



**Tauchstein**

2,0 kg, 24 x 11 x 4,5 cm, aus massivem Gummi.

W7535

Stück 31.-

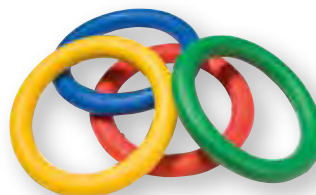

**Tauchring Ø 16 cm**

200 g, aus Vollkunststoff, Farben sortiert.

W7542

Stück 7.-

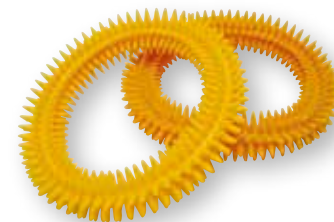

**Igel-Tauchring Ø 16 cm**

aus Vollkunststoff, ideal auch für Fingermassage, farbig sortiert.

W7539

Stück 8.-

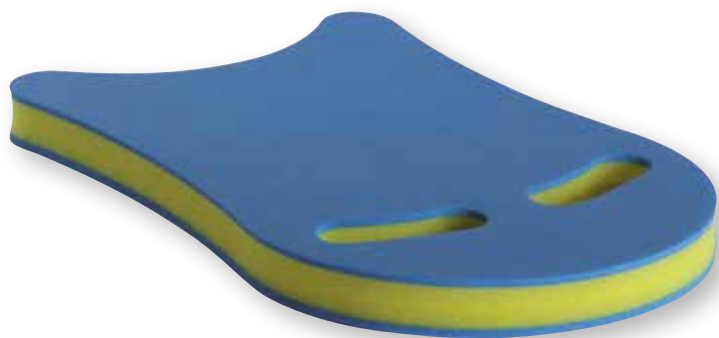

**Schwimmbrett Euro-Kick**

aus PE-Schaum, Spezialbrett mit 2 Aussparungen für Hände oder Füsse, einsetzbar für Arm- und Beintraining. Gr. ca. 45 x 31 x 4 cm.

**W7504** **Stück 16.-**



**BECO Schwimmbrett Universal**

mit Gleitrippen, aus PE-Schaum, rundum verhautet. Die Gleitrippen sorgen für Stabilität und Sicherheit. Farben sortiert. Gr. 47 x 30 x 3 cm.

**W2704** **Stück 22.-**



**Schwimmbrett Junior**

Schwimmbrett für Kinder aus PE-Schaumstoff, einsetzbar für die Wassergewöhnung sowie das Arm- und Beintraining. Sehr angenehm zu greifen. Gr.: ca. 27 x 20 x 3,5 cm.

**W2818** **Stück 10.-**

**Schwimmbrett Standard**

Das Material ist ein hochwertiger und schlagfester Kunststoff mit Stabilisierungsrillen. Verschiedene Griffmöglichkeiten für vielfältigen Trainingseinsatz. Masse: (LxBxH) 43 x 26 x 4 cm. Farblich sortiert.

**W2710** **Stück 11.-**

**Schwimmbrett COMFY**

Die Fun-Bretter und Schwimmernhilfen aus PE-Schaum, hygienisch, leicht. Im attraktiven Rainbow-Farbdesign. COMFY kick, 48 x 30 x 3 cm.

**W2716** **Stück 12.-**



**Schwimm- und Spielfloss**

aus PE-Schaum, steife Ausführung, sehr gute Stabilität. Absolut unzerbrechlich, sicher, hautfreundlich, gas- und giftfrei.

**W2901 145 x 95 x 6 cm** **Stück 325.-**

**Schwimmbrett**

Brett besteht aus Leichtschaumstoff, porenglatte Oberfläche, elastisch, unzerbrechlich, blau, 45 x 25 x 4 cm.

**W2703** **Stück 15.-**

**Pull-Kick**

Vereint Schwimmbrett und Pull-Buoy in einem Trainingsgerät. Material: PE-Schaum.

**W2619** **Stück 26.-**



**Finis® Alignment Kickboard**

In Stromlinienform und mit stabilisierendem Handriemen, so kann das Schwimmbrett auch ohne festes Greifen kontrolliert werden, für eine perfekte Streckung des gesamten Körpers. Auch für das Armtraining hervorragend geeignet, da die zweite Hand das Schwimmbrett alleine führen kann. Material: EVA-Schaumstoff, Farbe: gelb.

**W2847** **Stück 35.-**

**Finis® Agility Paddles**

Ergonomisch geformte Schwimmpaddles mit Aussparung für den Daumen. So wird die Hand automatisch in die richtige Position zum Wasser geführt. Die Paddles geben eine unmittelbare Rückmeldung: Technikfehler werden sofort erkannt, da das Paddle in diesem Fall nicht an der Hand verbleibt. Weiterer Vorteil: Poröses Gummi gehört der Vergangenheit an. Geeignet für alle vier Schwimmarten. Gr. S: Handumfang bis 17,5cm; M: Handumfang 17,5 - 20cm; L: Handumfang grösser 20cm.

**W2864 Gr. S** **Stück 36.-**  
**W2865 Gr. M** **Stück 36.-**  
**W2866 Gr. L** **Stück 36.-**

**Finis® Axis Buoy**

Pull Buoy mit Doppelfunktion. Verbessert die Körperhaltung, optimiert die Wasserlage und baut Oberkörper- und Tiefenmuskulatur auf. Ein Absinken der Beine/Hüfte wird verhindert. So kann gezielt die Armtechnik oder die Atemtechnik trainiert bzw. ein Kraftaufbau erzielt werden. Mit zwei ergonomischen Aussparungen für Sprunggelenke und Beine. Hoher Tragekomfort.

**W2848** **Stück 37.-**



**Togu® Brasil® Aqua**

Der vielseitige Trainer ist auf die Bedürfnisse des Aquatrainings abgestimmt. Die zusätzlichen Armbänder sorgen für einen sicheren Halt an der Hand. Mit dem kleinen, aber effektiven Gewicht, trainieren Sie sehr gelenkschonend. Gewicht: 2x 270 g. Füllung: Sand. Material: Ruton und wasserdicht.

**W2919 2 x 270 g, grün** **Paar 40.-**

**Zweiteilige Pull-Buoys**

Auftriebhilfe für die Beine zum leichten Erlernen und Üben der Armbewegungen, sitzen rutschfest zwischen den Beinen, bröckelsicherer PE-Schaum.

**W7506 Junior: Ø 7,5 cm** **Stück 11.-**  
**W7507 Senior: Ø 10 cm** **Stück 12.-**

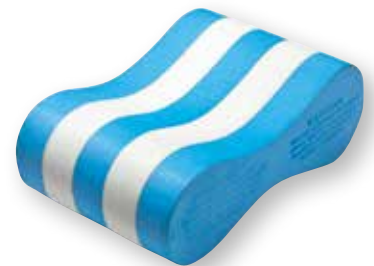

**Einteilige Pull-Buoys**

Armzugtrainingshilfen aus PE-Schaum, sitzen weich zwischen den Beinen, scheuern nicht, Universalgrösse.

**W7509** **Stück 13.-**



**Schleppring**

Trainingshilfsmittel mit 3 Funktionen: hält die Beine beim Armtraining zusammen, saugt sich voller Wasser als Ballast (Widerstand), behält ausreichende Auftriebskraft, um die Beine an der Oberfläche zu halten. Schnelles An- und Ablegen. Standardgrösse.

**W2706** **Stück 19.-**



**CORONELLA 185 x 60 cm**

15 mm stark, ca. 2,2 kg.

● **41268 blau** **Stück 100.-**  
 ● **41269 grün** **Stück 100.-**  
 ● **41270 rot** **Stück 100.-**



**Wassermatte Baby**

Matte für das Wasser, ideal zur Wassergewöhnung von Babys. PE-Schaum, 184 x 74 x 1,5 cm.

**W2621** **Stück 72.-**



**Aqua Twin II Professionell**

Eine neue spezielle Form mit Fussbett und mehrfach anpassbaren Fusschlaufen.

- Die Oberflächen sind verhautet
- Äusserst robust
- Durch die neue Form lassen sich die Aqua Twins auch als Bretter für das Widerstandstraining der Arme nutzen
- Das Training ist äusserst effizient und schonend für die Gelenke
- Als Stepper im Tiefenwasser werden besonders die Bein- und Gesässmuskulatur trainiert
- Lieferbar in den Grössen M und L
- Die Aqua-Twin II sind 23 cm lang und 22 cm breit
- Das Fussteil lässt sich durch Klettverschlüsse ideal anpassen

**W7967 Gr. M, 36-41, rot** **Paar 57.-**  
**W7968 Gr. L, 42-46, blau** **Paar 56.-**

**DVD Aqua Twin Basics**

Abwechslungsreiches Aqua Training im Flach- und Tiefwasser. Laufzeit ca. 20 Min. Mit Susanna Zischek. Deutsch.

**W7969** **Stück 26.-**



**Beinschwimmer**

Auftriebskörper für Beine - vielseitig einsetzbar bei Wassergymnastik und Aquajogging. Gefertigt aus PE-Schaum mit breitem, strapazierfähigem Klettverschluss.

**W7963 21 cm** **Paar 43.-**



**Beinschwimmer XL**

Der bewährte Beinschwimmer nun auch in XL-Gr. mit extra langem Schaft. Auftriebskörper für Beine - vielseitig einsetzbar bei Wassergymnastik und Aquajogging. Gefertigt aus PE-Schaum mit breitem, strapazierfähigem Klettverschluss.

**W7964 31 cm** **Paar 46.-**

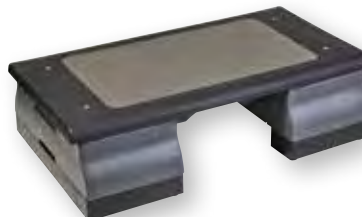

**AQUA-STEP**

Sehr stabiler und hochwertiger Trainings-Step für Unterwasser-Aerobic, höhenverstellbar. Durch die fehlende Schwerkraft wird hauptsächlich mit dem Widerstand des Wassers trainiert. Das Gewicht ist im Step integriert.

Masse: 68 x 36 x 14/19 cm. **W2715** **Stück 160.-**



**Aqua Step**

Der ideale Step für die Wassergymnastik! Der Aqua-Step ist leicht, bietet aber eine sehr hohe Belastbarkeit. An der Unterseite sind 8 Saugnäpfe angebracht, welche für einen guten Halt auf dem Beckenboden sorgen. Mit Hilfe der 4 Griffmulden, kann der Step sehr leicht aus dem Wasser entnommen werden.

Masse: LxBxH 67 x 35 x 17 cm. Gewicht: 6 kg. **W2922 violett** **Stück 110.-**



**Aqua-Jogging-Gürtel VARIANT**

3-teilig, dadurch angenehm und flexibel zu tragen. Durch Entfernen der zusätzlichen Treiber kann der Auftrieb variiert werden. Aus strapazierfähigem Kunststoff, Gurtschlaufen reissen nicht aus. Bis zu 100 kg Körpergewicht geeignet.

**W7974** **Stück 69.-**



**Schwimmjogger PERFECT**

Ideales Wasser-Trainingsgerät für das Ganzkörpertraining für alle Altersklassen und Fitnessgrade. Der Schwimmjogger ermöglicht dem Sportler eine aufrechte Haltung in der Schwerelosigkeit des Wassers. Masse: 70x30 cm

**W7961 Senior** **Stück 35.-**



**BECO Bebelt**

Der Schwimmgürtel ist wegen den einklappbaren Seitenteilen platzsparend und passt in jede Schwimm Tasche. Zudem bietet der Aqua-Jogging-Gürtel optimale Bewegungsfreiheit und der weiche Schaum, ist sehr angenehm auf der Haut. Gurtlänge: 150 cm. Masse: 75 x 22 cm. Zusammengeklappt: 35 x 22 x 10 cm.

**W2862 Slim - bis 100 kg** **Stück 36.-**  
**W2863 Maxi - bis 120 kg** **Stück 45.-**



**Wasserjogging-Hantel**

Liegt sehr gut in der Hand. Erhöht den Wasserwiderstand. Ideal für Ausdauerübungen im Wasser. Aus hautfreundlichem Schaumstoff. Länge ca. 30 cm, Ø ca. 15 cm

**W7995** **Stück 21.-**



**Beco® Aqua Hantel mit Griff**

Die ideale Hantel für den Einsatz im Wasser bei der Aquafitness. Mit Hilfe der Griffschlaufe ermöglicht die Hantel einen festen Griff und rutscht nicht aus der Hand. Ø 14,5 cm.

**W2920 Länge 21.5 cm, ca. 190 g** **Paar 19.-**  
**W2921 Länge 30 cm, ca. 300 g** **Paar 29.-**



**Sveltus® Aqua Band Gewichtsmanchette**

Die perfekte Gewichtsmanschette für den Einsatz im Wasser und speziell in der Wassergymnastik. Das angenehme Material ist sehr hautfreundlich und lässt sich sehr gut im Wasser einsetzen. Die Gewichtsmanschette dient als Hand- und Fussgelenksmanschette. Die Gewichte können entnommen werden und der Bezug kann separat gewaschen werden. Material Bezug: 70 % Nylon und 30 % Polyurethan-Mesh. Gewichte: Silikon Gemisch.

**W2923 0,5 kg** **Paar 27.-**  
**W2924 1 kg** **Paar 36.-**



Die vielseitige Schwimmhilfe. Für effektive Wassergymnastik, zur Entspannung der Muskeln, zu therapeutischen Zwecken, im Senioren- und Behindertensport, als Lernhilfe und Badespass für den Schul- und Freizeitsport.



**Fun noodle / Poolnudel**

aus geschlossenzelligem Polyethylenschaum, leicht, flexibel, strapazierfähig, hygienisch und bakterienabweisend. Farben bunt sortiert.

<b>W2718 Ø 7 cm, 160 cm lang</b>	<b>Stück 8.-</b>
<b>W2618 Ø 7 cm, 76 cm lang, gelb</b>	<b>Stück 5.-</b>

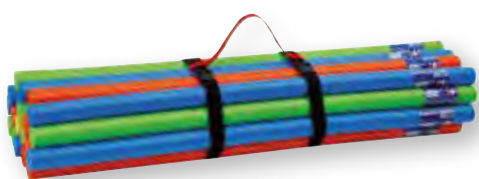

**Fun noodle Tragegurt**

Gurt 100% Nylon mit Steckverschluss für ca. 20 Funnoodles.  
**W2724** **Stück 21.-**



**Wassersitz für Fun noodle**

aus strapazierfähigem Nylonnetzmaterial. Einfach die Poolnudel/funnoodle durch die Schlaufen einschieben und schon können Sie es sich auf dem Wasser gemütlich machen. Farbe gelb-blau. (Lieferung ohne Funnoodle)

**W2722** **Stück 11.-**



**Fun noodle Pferdchen**

Die Funnoodle im Pferde Design sorgt für sehr viel Spielspass bei Kindern und Erwachsenen. Aus geschlossenzelligen PE-Schaum. Länge: 148 cm. Durchmesser: 7 cm. Lieferung farblich sortiert.

**W2723** **Stück 16.-**



**Pool Noodle Box**

Leichte Kunststoffbox für die Aufbewahrung von bis zu 20 Pool Noodles. Durch die 2 Räder kann die Box einfach vom Geräteraum an den Beckenrand transportiert werden. Lieferung fertig montiert. Lieferung ohne Pool Noodles.

**W7993** **Stück 123.-**



**Fun noodle Connector**

Steck-Verbindung zum Zusammenfügen oder Aneinanderreihen beliebig vieler funnoodles.

<b>W2719 Ø 10 x 14 cm</b>	<b>Stück 4.-</b>
<b>W2720 Ø 10 x 22 cm</b>	<b>Stück 6.-</b>
<b>W2721 Ø 10 x 32 cm</b>	<b>Stück 10.-</b>





**Swim Hand Paddles**

Qualitativ hochwertig aus Spritzguss aus PP produziert. Alle Kanten, sogar an jedem Loch abgerundet und hautfreundlich. Unzerbrechlich, farbstabil, schwimmend. Individuelle Gummieinstellung durch Lochvielfalt. Lieferung paarweise.

<b>W2740 Gr. S, 19 x 16 cm</b>	<b>Paar 18.-</b>
<b>W2741 Gr. M, 21 x 18 cm</b>	<b>Paar 18.-</b>
<b>W2742 Gr. L, 23 x 19 cm</b>	<b>Paar 18.-</b>



**Schwimmpaddles**

aus stabilem, flexiblem Kunststoff. Mit verstellbaren Gummibändern zur individuellen Handanpassung. Lieferung paarweise.

<b>W7932</b>	<b>Paar 10.-</b>
--------------	------------------



**Schwimm-Handschuhe**

Diese Wassergymnastik-Handschuhe aus Neopren sind ideal um die Schulterpartien zu trainieren. Ebenso zum Armtraining bei Aqua-Jogging geeignet. Mit Klettverschluss individuell einstellbar.

<b>W7997 Gr. S, türkis</b>	<b>Paar 20.-</b>
<b>W7998 Gr. M, rot</b>	<b>Paar 20.-</b>
<b>W7999 Gr. L, blau</b>	<b>Paar 20.-</b>

**Schwimm-Handschuhe, offen**

Diese Wassergymnastik-Handschuhe aus Neopren sind ideal um die Schulterpartien zu trainieren. Ebenso zum Armtraining bei Aqua-Jogging geeignet. Mit Klettverschluss individuell einstellbar. Offene Version, ohne Fingerkuppen.

<b>W8000 Gr. S, türkis</b>	<b>Paar 20.-</b>
<b>W8001 Gr. M, rot</b>	<b>Paar 20.-</b>
<b>W8002 Gr. L, blau</b>	<b>Paar 20.-</b>



**Spezial-Zugseile**

Bewährte Trainingsgeräte zum Gruppentraining und Zusatztraining zu Hause. Für Schwimmer, Skisportler, Leichtathleten und viele andere Sportarten.

<b>W2730 Junior/Damen</b>	<b>Stück 21.-</b>
<b>W2731 Senior/Herren</b>	<b>Stück 21.-</b>



**Aqua-Kickbox-Handschuhe**

Neuartiges Auftriebsgerät für das Oberkörpertraining im Wasser, ergonomisch gestaltet aus weichem, flexiblem PE-Schaumstoff. Lieferung paarweise.

<b>W7987 Gr. L</b>	<b>Paar 17.-</b>
<b>W7988 Gr. XL</b>	<b>Paar 17.-</b>



**Loopies**

Die spezielle Form und die ansprechenden Farben wirken anziehend und vermitteln das Spielgefühl. Die Loopies bieten verschiedene Wurf- und Fangspiele aufgrund der symmetrischen Struktur - An Land und im Wasser! Das weiche Gewebe und die angenehme Oberfläche verhindert die Angst vor dem Fangen der Loopies. Somit ist das Aquafitness Spielzeug ideal im Kinder und Jungendbereich einsetzbar. Farblich sortiert. 100 % Polyester.

<b>W2859</b>	<b>Stück 20.-</b>
--------------	-------------------



**Beco@BENamic**

Das Aquafitnessgerät trainiert effektiv Ihre Muskulatur bzw. im speziellen Ihren Oberkörper. Dank der verschiedenen Griffpositionen werden beim Training viele verschiedene Muskelgruppen angesprochen. Mittlerer Auftrieb bzw. Widerstand. Länge: 45 cm. Gewicht: 300 g.

<b>W2861-01 blau</b>	<b>Stück 39.-</b>
<b>W2861-08 türkis</b>	<b>Stück 38.-</b>
<b>W2861-12 pink</b>	<b>Stück 38.-</b>
<b>W2861-16 lila</b>	<b>Stück 38.-</b>



**Wasser EXER Ball**

Ideales Trainingsgerät für den ganzen Körper. Die Kombination aus flexiblem Widerstand und der Netzvorrichtung für einen Ball, ermöglicht vielseitige Einsatzmöglichkeiten im Flach- und Tiefwasser.

<b>W7992</b>	<b>Stück 42.-</b>
--------------	-------------------



**Power-Stick**

aus PE-Schaum mit flexiblen Griffen, 75 cm lang. Das extrem wirksame Trainingsgerät kräftigt wie ein Expander effizient den gesamten Körper und eignet sich bestens zur Schulung von Koordination und Gleichgewicht - perfekt für den Schwimmunterricht mit Kindern und Erwachsenen, in der Rehabilitation und natürlich zum Aquafitnessstraining. Komplett mit Übungsanleitung und DVD.

<b>W7991</b>	<b>Stück 42.-</b>
--------------	-------------------



**Aqua-Disk SZ**

Handliche Scheibe zur Vergrößerung des Auftriebs und der Widerstandsfläche. Die Aqua-Disk SZ ist ideal geeignet für das Oberkörper-Krafttraining im Tiefwasser. Durch die spezielle Anordnung der Griff- und Daumenmulde ist sie optimal zu halten. Die Aqua-Disk SZ besteht aus runderum verhäutetem, extrem haltbarem PE-Schaum; Ø ca. 24 cm, in vier Farben sortiert (blau, gelb, rot, grün). Lieferung paarweise.

<b>W7960</b>	<b>Paar 43.-</b>
--------------	------------------





Zwei Tragevarianten möglich



**BECO BEtomic**

Beim Training mit dem BEtomic wird ein optimaler Wasserwiderstand zur Kräftigung der Muskulatur erzeugt. Zusätzlich zur Kraft-Ausdauer lassen sich sowohl Beweglichkeit als auch Koordination trainieren. Durch die schmalen Stege können auch Personen mit kleinen Händen das Gerät komfortabel halten. Durch den schnellen Griffwechsel von Hand zu Fuss, ohne zusätzliche Festschnallmöglichkeiten, eröffnet das Trainingsgerät eine Vielzahl von abwechslungs- und ideenreichen Programmen für den ganzen Körper - mit nur einem Gerät.

W2851-01 blau	Stück 23.-
W2851-08 türkis	Stück 23.-
W2851-12 pink	Stück 23.-
W2851-16 lila	Stück 23.-

**BECO BElegx**

Der Beco BElegx ist das ideale Trainingsgerät sowohl für Flach- als auch Tiefwasser. Er bietet eine optimale Passform und lässt sich spielend leicht an den Füßen befestigen. Die BElegx werden im Aqua Fitness Bereich, in der Rehabilitation und Seniorengymnastik eingesetzt.

W2858-01 blau	Paar 58.-
W2858-08 türkis	Paar 58.-
W2858-12 pink	Paar 58.-
W2858-16 lila	Paar 58.-

**Beco® Aqua nordicJET**

Optimales Trainingsgerät für Nordic Walking im Flach- und Tiefwasser. Das Gerät ist so konzipiert, dass das Wasser durch seinen Hohlkörper fliesst. Dies führt zu einer Ökonomisierung des Bewegungsablaufes und erzeugt einen angenehmen Wasserwiderstand. Durch intensiven Druck-Zug-Schub können ein optimales Kraftausdauertraining sowie eine Verbesserung von Beweglichkeit und Koordination erzielt werden. Die zwei unterschiedlichen Kegel, vorne kleiner als hinten, sind mit einem Handgriff verbunden. Dieser ist mit Noppen versehen, die für eine angenehme Handmassage während des Trainings sorgen. Der Aqua nordicJET ermöglicht einen sicheren Gang durchs Wasser und wirkt stabilisierend. Einsatzbereiche: Aqua Nordic Walking, Aquafitness, Rehabilitation, Seniorensport.

W2852	Paar 42.-
-------	-----------

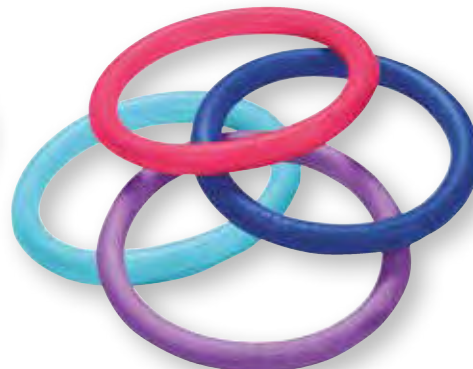

**BECO BEflex Handpaddles**

Das flexible Material ermöglicht den Trainierenden eine optimale Kraftübertragung. Die handliche Form bietet auch Personen mit kleinen Händen die Möglichkeit, das Gerät komfortabel durch das Wasser zu führen. Mit Hilfe des passiven Auftriebs ist das BEflex sehr gut kombinierbar mit weiteren Trainingsgeräten.

W2850-01 blau	Paar 26.-
W2850-08 türkis	Paar 26.-
W2850-12 pink	Paar 26.-
W2850-16 lila	Paar 26.-

**BECO DynaPad**

Aufrechte Haltung beginnt an den Füßen! Das DynaPad trainiert das Gleichgewicht und kräftigt den gesamten Stützapparat. Die Noppenstruktur und die gewölbte Form massiert und aktiviert zusätzlich die Muskulatur. Gr. 28 x 23 x 4,5 cm.

W2854-01 blau	Stück 26.-
W2854-08 türkis	Stück 26.-
W2854-12 pink	Stück 26.-
W2854-16 lila	Stück 26.-

**BECO UniversalRing**

Vielseitig einsetzbares Auftriebsgerät für Aquafitness, Rehabilitation und Animation. Material: E.V.A.-Schaum, Ø 34 cm.

W2853-01 blau	Stück 11.-
W2853-08 türkis	Stück 11.-
W2853-12 pink	Stück 11.-
W2853-16 lila	Stück 11.-



**Wasser- und Tauchspiel Super Tubes**

Das neue und revolutionäre Wasser- und Tauchspiel. Es bietet viele verschiedene Wasser- und Tauchspiele. Die Tubes können als Slalomtauchspiel, als Tore mit den Netztaschen genutzt werden. Die Bälle, welche auch als Tauchgegenstand benutzt werden können, können auch von der Seite aus in die Öffnung geworfen werden. Das Spiel bietet umfangreiche Spielmöglichkeiten.

**W2913** **Stück 45.-**



**Wasserball**

Der Wasserball eignet sich ideal für Übungen und Freizeitspiele. Der Ball ist aus Weichplastik und ist aufblasbar. Farben bunt sortiert.

**P2800 Ø 30 cm**  
**P2801 Ø 35 cm**

**Stück 4.-**  
**Stück 4.-**

**Schildkröt® Neoprenball**

Farblich attraktiver Ball zum Spielen am Strand, Bad oder im Garten.

<b>M6484 Gr. 5, Beach-Volleyball</b>	<b>Stück 22.-</b>
<b>M6485 Gr. 5, Beach-Soccerball</b>	<b>Stück 22.-</b>
<b>M6486 Gr. 2, Funball</b>	<b>Stück 16.-</b>

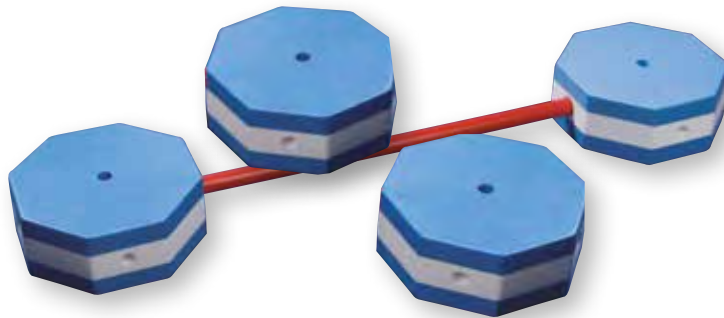

**Schwimmspresse**

Vielseitiges Spiel- und Lehrgerät. Als Schwimmhilfe, Wasserballtor oder Tauchbahn einsetzbar. Fester, reissfester Schaumstoff mit stabilen Kunststoffspressen.

• 1er Set: 2 Schwimmer, 1 Sprosse

**W7550** **Set 33.-**

**Schwimmer 8-eckig**

**W7553** **Stück 14.-**

**Sprosse 100 cm**

**W7554** **Stück 7.-**

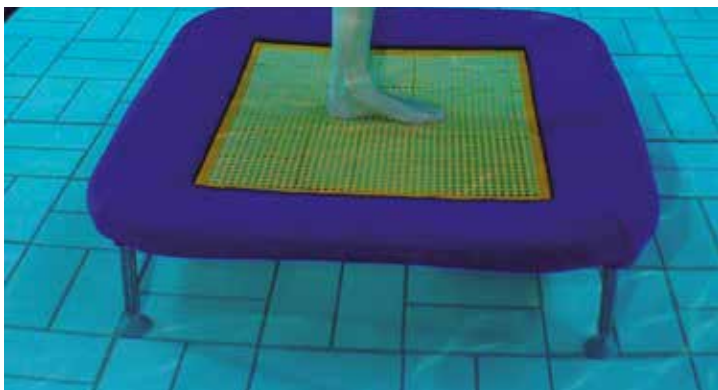

**Unterwassertrampolin**

Eurotramp revolutioniert den Aqua-Fitness-Sektor! Das völlig neuartige, qualitativ sehr hochwertige Unterwassertrampolin kann in Kombination mit Trainingshilfen (z.B. Thera-Bändern, Gewichte, Stöcke, Hanteln, Pool-Noodles) sehr vielseitig eingesetzt werden und verspricht effektives Fitnesstraining und 100% Spass. Neben dem Aqua-Fitness-Bereich kann das Unterwassertrampolin auch für Training, Therapie und Spielspass eingesetzt werden.

**W7710** **Stück 1'235.-**



**Pedalo® Aqua**

Aqua Training einmal anders mit ganz neuen Möglichkeiten zur Gleichgewichts- und Reaktions-schulung. Sie nutzen gezielt Auftrieb und Trägheit des Wassers und erleben dabei viel Spass. In der Rehabilitation werden Wasser-Pedalo zur Stabilisierung und Mobilisierung der Beine und des unteren Rückens eingesetzt. Widerstandsfähiger Kunststoff mit Edelstahlachsen.

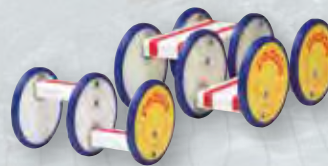

**Pedalo®-Sport „S“ Aqua**

Hoher Schwierigkeitsgrad, ideal für fortgeschrittene Bewegungstherapie. Sehr gut für Sportler nach Verletzungen geeignet. Masse: (LxBxH)

**W7715 Einzelpedalo 37,5x22x22cm. Stück 188.-**  
**W7716 Doppelpedalo 43x37,5x22cm Stück 369.-**



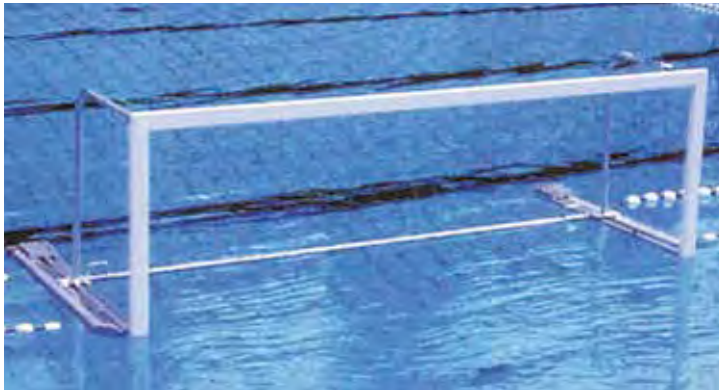

**Wasserballtore klappbar**

freischwimmend, aus Alu-Profil, stabile Konstruktion, unsinkbar durch ausgeschäumte Schwimmer, einfache und schnelle Ausrüstung. Nach intern. Vorschrift (lichtes Mass 300 x 90 cm). 2-Punkt-Leinenbefestigung, freihängendes Netz (keine Bügel in der Tormitte!). Nirosta-Netzhasen, Einbrennlackierung weiss. Schneller Auf- und Abbau, raumsparende Aufbewahrung. Lieferung paarweise.

☛ W7651 ohne Netze

Paar 2'995.-



**Mikasa Wasserball „W6000W“**

FINA Game Ball. Offizieller Spielball bei Olympischen Spielen und Welt-/ und Europameisterschaften. Beste Spieleigenschaften dank hochwertigem, besonders griffigem Spezialgummi. Neues Design für besseres Erkennen.

Umfang 68-71 cm, 400-450 g.

W7666 Herren

Stück 85.-

**Mikasa Wasserball „W6009W“**

FINA Game Ball. Offizieller Spielball bei Olympischen Spielen und Welt-/ und Europameisterschaften. Beste Spieleigenschaften dank hochwertigem, besonders griffigem Spezialgummi. Neues Design für besseres Erkennen.

Umfang 65-67 cm, 400-450 g.

W7667 Damen

Stück 76.-



**Wasserballtore**

mit Spezial-Verankerungssystem für sämtliche Rinnenausbildungen, komplett mit Beckenrandbefestigungssatz. Aus Alu-Profil, stabile Konstruktion, unsinkbar durch ausgeschäumte Schwimmer, einfache und schnelle Ausrüstung. Nach intern. Vorschrift (lichtes Mass 300 x 90 cm). 2-Punkt-Leinenbefestigung, freihängendes Netz (keine Bügel in der Tormitte!). Nirosta-Netzhasen, Einbrennlackierung weiss. Schneller Auf- und Abbau, raumsparende Aufbewahrung. Lieferung paarweise.

☛ W7652 ohne Netze, ohne Hülsen

Paar 2'685.-

**Bei Bestellung von Art. W7652 bitte unbedingt angeben:**

- Beckenrand-System und Abstand Oberkante Beckenrand/Oberkante Wasserspiegel.
- Abstand Beckenrand bis Mitte Bodenhülse.
- Innendurchmesser der Bodenhülsen.

**Wasserball-Tornetze**

300 x 100 cm, aus Polyethylen 3 mm, grün, nach Vorschrift.

W7656

Paar 84.-

**Wasserballtor-Bodenhülse**

für Wasserballtor-Beckenrandbefestigung, 10 cm lang, 42 mm Innendurchmesser, Deckel versenkbar.

W7655 10 cm lang

Stück 66.-



**Wasserball OFFICIAL**

supergriffige Qualität, Gummi-Wettspielball, 18-teilig mit Nylonkarkasse auf Butyl-Gummiblase, Gr. und Gewicht nach Vorschrift.

W7662

Stück 30.-



**Plastik-Spielball**

für alle Wasserspiele geeignet. Auch auf Rasen einsetzbar. Farbe und Aufdruck je nach Verfügbarkeit.

W2764

Stück 6.-

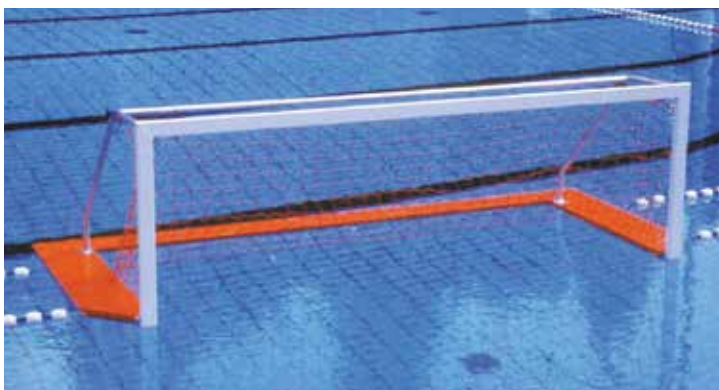

**Wasserballtore NEPTUN SPEZIAL**

freischwimmend, klappbar, aus Alu-Profil. Nach internationaler Vorschrift (lichtes Mass 300 x 90 cm). Stabile Konstruktion, schneller Auf- und Abbau, einfache und schnelle Ausrüstung. Komplett mit Netzhasen und Tariengewichten. Latte/Pfosten weiss, Schwimmer rot einbrennlackiert. Lieferung paarweise.

☛ W7650 ohne Netze

Paar 5'595.-



**Wasserballkappen INNOVATOR**

Die nummerierten Wettkampfkappen sind aus 100 % Polyestermaterial. Sie sind 3-teilig mit hinterem Elastik-Zugband für perfekten Sitz. Die Ohrenschützer sind mit flachem Innenring ausgestattet. National und International anerkannt. Ein Satz beinhaltet Nr. 1 + 13 in rot, Kappen Nr. 2-13 in blau. (Nr. 13 zwei mal im Set.)

W7675 14-er Satz rot/blau

Set 256.-

W7676 14-er Satz rot/Weiss

Set 256.-

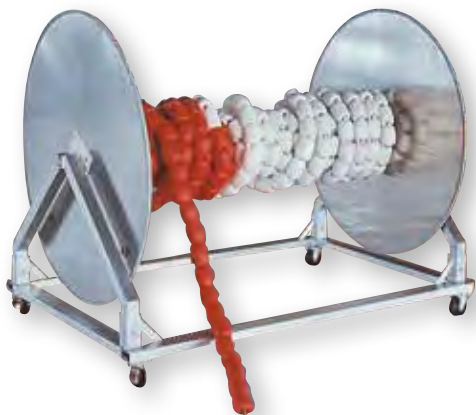

**Haspelwagen aus Alu**

Der Haspelwagen ist für alle Leinentypen geeignet. Die Leinen lassen sich leicht abrollen. Der Wagen ist zerlegbar und damit platzsparend zu transportieren. Mit Hilfe der Gummiräder (davon 2 Räder lenkbar, mit Feststellern) kann der Wagen sehr gut bewegt werden. Fassungsvermögen: 150 lfm Schwimmleine und 300 lfm Schwimmleine mit Abstand der Kugeln. Material: Aluminium. Masse: LxBxH 178 x 118 x 137 cm, maximale Belastung: 200 kg. Lieferung zerlegt.

☛ W7640 Stück 2'165.-



**Schwimmleine**

(Startleinen), aus Polypropylen, unverrottbar, nicht dehnbar, selbsttragend, mit Hostalen-Schwimmern ca. 70 x 65 mm, absolut pflegefrei, Karabinerhaken als Endbefestigung und Verstellach an einem Ende. Ausführung International: Schwimmer dicht an dicht, beide Enden je 5 m rot, Standard-Farbkombination rot/weiss wechselnd.

☛ W7600 25 m Stück 545.-  
 ☛ W7601 50 m Stück 1'085.-

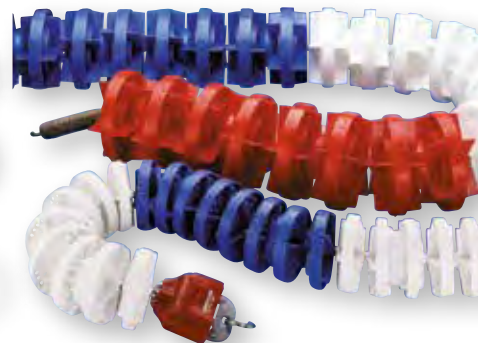

**WAVE-KILLER Schwimmleine**

weltweit bewährt bei Olympischen Spielen, Weltmeisterschaften, Europameisterschaften. Ausgereifte Qualität für optimale Wettkampfbedingungen, auch im täglichen Schwimmbetrieb. Wellenbrechende Spezial-Lochscheiben für schnelle Wasserberuhigung auf allen Bahnen. Stahlseil, Ausgleichsfeder und Spansschloss (Ratsche) rostfrei, Spansschloss-Schutz, sichere einfache Handhabung. Standard-Farbkombination: Je 5m rot an den Enden, Mittelteil weiss/blau wechselnd. Scheiben-Ø 105 mm.

☛ W7610 25 m Stück 905.-  
 ☛ W7611 50 m Stück 1'625.-

**Schwimmleine**

Mit Schwimmern in Abständen (ca. 25 cm), Schwimmer fest auf der Leine, rot/weiss abwechselnd.

☛ W7602 25 m Stück 305.-  
 ☛ W7603 50 m Stück 540.-

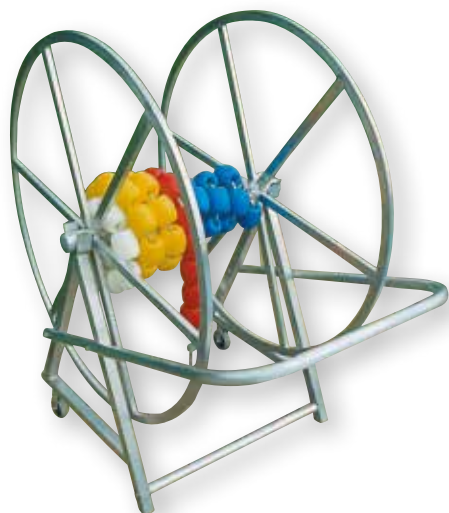

**Haspelwagen mit Haspel**

Der Haspelwagen ist sehr robust und bietet einen begrenzten Platz für Schwimmleinen. Die Konstruktion erlaubt, dass die Haspel leinenschonend abgesetzt werden kann. Der Wagen ist zerlegbar und damit platzsparend zu transportieren. Fassungsvermögen: 25 lfm Schwimmleine und 50 lfm Schwimmleine mit Abstand der Kugeln. Material: Aluminium. Masse: LxBxH 130 x 80 x 117 cm. Haspeldurchmesser: 0,98 m. Lieferung zerlegt.

☛ W7642 Stück 885.-  
 ☛ W7643 Ersatz-Haspel Stück 498.-



**1 Fehlstart-Anzeigeanlage**

Set aus 2 eloxierte Alu-Pfosten, 160 cm lang (150 cm über Boden) mit Öse für Leinenbefestigung am einen, Seilbefestigung für Schnell-Auslösung am anderen Pfosten. Ohne Leine und Bodenhülse.

W7632 Set 225.-

**2 Rückenschwimmer-Sichtanlage**

Set mit 4 eloxierte Alu-Pfosten 190 cm lang (180 cm über Boden) mit Ösen für die Leinenbefestigung. Ohne Leinen und Bodenhülsen.

W7630 Set 435.-

**3 Fähnchenleine**

mit neutralen Flaggen, 4 Fähnchen pro Meter, aus Weichplastik. Es können mehrere Ketten verbunden werden, um das gesamte Becken zu überspannen.

W7637 10 m-Kette Stück 69.-

**4 Fehlstartleine**

1 Hostalenkugel pro Meter, Karabinerhaken an einem Ende, am anderen Lasche und Extra-Leine zur Befestigung. Bei Bestellung bitte Beckenbreite angeben.

W7633 per Meter 7.-



**Bahnen-Zähler**

Ziffern 27 cm hoch, Anzeige gemäss FINA/DSV, aus Vollkunststoff.

W7636 Stück 154.-



**Bodenhülse**

aus Aluminium, mit Deckel für Rückenschwimmer-Sichtanlage und Fehlstart-Anzeigeanlage. Lieferung paarweise.

W7634 Paar 102.-



**Saugnapfhalter**

Ideal für Spiele und Leinenbefestigung. Befestigungsbügel und Super-Saugnapf für feste Verankerung, wo immer man will. Hält auf jeder glatten Fläche von mind. 12 x 12 cm.

W7620 Stück 57.-



**Schiedsrichterstuhl ROYAL TURNIER**

Robuste Konstruktion, standsicher, mit Trittsprossen. Schalensitz und Schreibbrett aus UV-beständigem Kunststoff. Wartungsfrei und wetterfest. Höhe ca. 220 cm, Sitzhöhe ca. 182 cm.

**T1530** **Stück 598.-**



**Rettungsstange**

aus Aluminium mit Kopföse, rostfrei.

**W7580 530 cm** **Stück 135.-**  
**W7582 280 cm** **Stück 122.-**



**Rettungsring**

Kunststoffbezug lackiert, robuste Styroporeinlage, Ø 60 cm (innen 38 cm), ringsum mit Greifleine aus Polypropylen. Tragkraft 100 kg.

**W7586 weiss/rot** **Stück 151.-**

**Halterung für Rettungsring**

**W2418** **Stück 85.-**



**Rettungsgurt**

Der Rettungsgurt ist verstellbar und passend für alle Grössen. Mit dem Rettungsgurt sichern Sie den Retter beim Einsatz. Es empfiehlt sich den Gurt mit der Rettungswurfleine Art.Nr. W7588 (Rettungswurfleine) zu verwenden.

**W7589** **Stück 39.-**



**Rettungswurfleine**

aus Beleton, ca. 7 mm stark, eine Seite mit Karabinerhaken und Schwimmer, andere Seite mit Handschlaufe.

**W7588 20 m lang** **Stück 57.-**



**Schiedsrichterstuhl ROYAL DELUXE**

Extra breite wetterfeste Aluminium-Konstruktion, mit rutschsicher profilierten Stufen. Schalensitz für bequemes Sitzen, klappbarem Schreibbrett und praktischer Mittelablage. Höhe ca. 230 cm, Sitzhöhe ca. 192 cm.

**T1529** **Stück 702.-**



**Einweg-Schuhhüllen**

aus umweltfreundlicher Polyethylenfolie. Standardgrösse. Ideal für Bäder und Sporthallen.

**W7584 100 Stück** **Set 17.-**



**Wurfboje**

Original Baywatch-Torpedo in Profiqualität. Geschäumtes Thermoplastmaterial, komplett mit Seil und Schulterband. Gr. (LxBxH): 66x23x12,5 cm.

**W7449** **Stück 99.-**



**PRIMA-Trainingsuhr**

besteht aus einem Aluminium-Gehäuse mit einer Plexiglas-scheibe, Gr. 68 x 68 cm, Elektro-Antrieb (24V) mit 20 Meter Zuleitung, Trafo im Netzstecker, 4-farbiges Zeigerkreuz, 1 Umlauf in 60 Sekunden, das freistehende Modell eignet sich ideal für den Dauereinsatz!

**W7579** **Stück 735.-**



**Tauchpuppe**

nach internationalen Vorschriften, aus schlagfestem Kunststoff, ca. 100 cm hoch, Gewicht ca. 8 kg. Im Wasser gleicht sie einer erwachsenen Person. Zu benutzen für Kopf-, Oberarm- und Seemannsgriff.

**W7448** **Stück 498.-**

# Leichtathletik

## BLOCKX-Hürdenset

Multifunktionssteine für immer neue, tolle Einsatzmöglichkeiten. Original BLOCKX bestehen aus hochwertigem PE-Schaumstoff mit gebohrten Löchern, superleicht, hygienisch und umweltverträglich. Masse je Block (LxBxH): 50 x 15 x 9 cm. Die BLOCKX sind einsetzbar als Hürde, Markierung, Baustein, Wurftziel oder als Schwimmbrett. Sie sind als ideale Trainingshilfe zur Schulung der Sprintfähigkeit, Sprungkraft und Laufkondition ideal geeignet. BLOCKX ist die ideale Trainingshilfe für motivierendes, angstfreies Üben im Sport.



## BLOCKX-Stecker

Stecker zum Verbinden und Kombinieren mehrerer BLOCKX, aus hochwertigem Kunststoff gefertigt.

L3213 20-er Set

Set 31.-

## BLOCKX-Hürdenset

zum Bauen von 5 kompletten Hürden aus PE-Schaumstoff, bestehend aus 20 Original BLOCKX, 40 Steckern und 10 Hürdenfüßen.

L3211

Set 420.-

## Original BLOCKX

Lieferung von 20 Blöcken in den Farben rot, grün, gelb und blau, sortiert.

L3212 20-er Set

Set 286.-

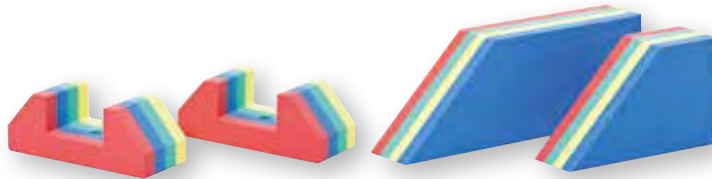

## Original BLOCKX

Lieferung von 20 Blöcken in den Farben rot, grün, gelb und blau, sortiert. Dank Tragetasche ist die Aufbewahrung und der Transport kein Problem mehr! Tasche (LxBxH) 60 x 45 x 60 cm, gelb.

L3216 20-er Set in Tasche

Set 385.-

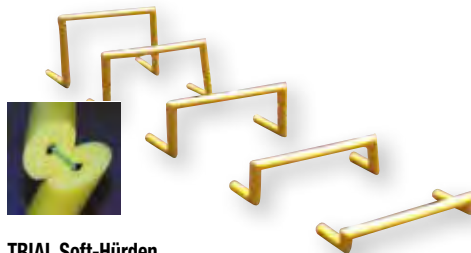

## TRIAL Soft-Hürden

Die gefahrlosen Hürden aus weichem, aufgeschäumtem Polyethylenschaum (Ø 48 mm) sind absolut sicher. Die Schenkel der Hürden werden mit Nylonschnüren zusammengehalten. Sie sind 70 cm breit. Ein Set besteht aus je einer Hürde mit 10, 20, 30, 40 und 50 cm Höhe - variabel verwendbar in der Leichtathletik ebenso wie im Mannschaftssport oder in der Rehabilitation.

L4050 5-er Set

Set 102.-

## Faltbare Hürde

aus Polypropylene, für angst- und gefahrloses Training, 50 cm breit.

L4054 20 cm, rot	Stück 23.-
L4053 30 cm, grün	Stück 24.-
L4051 40 cm, gelb	Stück 26.-
L4052 50 cm, blau	Stück 27.-

## Kreuzsprungmatte, faltbar

5 miteinander verbundene Quadrate, Kantenlänge ca. 50 cm, aus ca. 1 cm starkem Schaumstoff mit pflegeleichter Oberfläche.

L4036

Stück 181.-



## Sprungstab aus Fiberglas

Leichter, stabiler Sprungstab aus Fiberglas, ummantelt mit einer super-griffigen Gummierung. An beiden Enden ist der Stab mit abgerundeten Gummikappen versehen.

L4030 200 cm

Stück 212.-

## Zielmatten-Set für Stabspringen

6 Rundmatten, Ø ca. 46 cm, mit Zahlenaufdruck 0-5.

L4033

Set 103.-



## Markierkegel mit Zahlen

Set aus 11 Kunststoff-Kegeln mit Zahlen von 0-10. Höhe 23 cm.

P2867

Stück 39.-



## Markierkegel-Set mit Aufdruck

aus flexiblem Kunststoff gefertigt, Farbe: signal-gelb.

L4041 4-er Set, 5-10-15-20

Set 56.-

L4042 8-er Set, 5-10-15-20-25-30-35-40

Set 112.-





**Übungs-Diskus**

Ideal zum Erlernen der Wurftechnik mit 3 möglichen Griffpositionen: Griffaussparung für Anfänger, Griffmulden für Fortgeschrittene und die „Wettkampfhaltung“.

<b>L4074 400 g, hellblau</b>	<b>Stück 52.-</b>
<b>L4075 500 g, pink</b>	<b>Stück 54.-</b>
<b>L4076 600 g, gelb</b>	<b>Stück 54.-</b>
<b>L4077 800 g, violett</b>	<b>Stück 63.-</b>
<b>L4078 1000 g, rot</b>	<b>Stück 68.-</b>

**Gummi-Diskus SOFT & SAFE**

Dieser superweiche Diskus ist besonders gut geeignet für das Anfängertraining und im Schulsport. Gefertigt aus einem speziell geschäumten Gummimaterial bietet der Diskus besten Grip, ist damit sehr gut zu halten und zu werfen. Durch seine weiche Oberfläche ist er sicher, wo immer er auch eingesetzt wird.

<b>L3215 0,3 kg, gelb</b>	<b>Stück 37.-</b>
<b>L3208 0,5 kg, pink</b>	<b>Stück 38.-</b>
<b>L3209 0,6 kg, gelb</b>	<b>Stück 38.-</b>
<b>L3210 0,75 kg, rot</b>	<b>Stück 39.-</b>



**NERF VORTEX**

Der NERF VORTEX bewegt sich rasant, sicher und mit einer präzisen und megahohen Wurf- und Treffgenauigkeit seinem Ziel entgegen. Das Flugobjekt aus Spezialschaum erreicht bis zu 100 m Flugweite.

<b>G1680 ca. 35 cm</b>	<b>Stück 27.-</b>
<b>G1681 MINI 18 cm</b>	<b>Stück 14.-</b>



**Übungs-Speer**

aus Schaumstoff. Ideal zum Erlernen der Speerwurftechnik. 89 cm lang und ca. 84 g schwer.

<b>L3199</b>	<b>Stück 19.-</b>
--------------	-------------------

**Turbo Jav Übungs-Speer**

Für Kinder, Schüler und Anfänger aus robustem Kunststoff, ca. 65 cm lang zum spielenden Erlernen der Speerwurf-Grundtechniken. Mit abgerundeter Standard-Kunststoffspitze für das Training im Freien. Entwickelt von Weltrekord-Speerwerfer Tom Petranoff in professionellem Design. In attraktiven Farben bunt sortiert.

<b>L3206</b>	<b>Stück 59.-</b>
--------------	-------------------



**TRIAL Hammer Soft & Safe**

Speziell entwickelt, um Kinder an das Hammerwerfen heranzuführen. Es wurde auf jegliches hartes Material verzichtet. Der Draht besteht aus drei Elementen, wodurch das Verdrehen verhindert wird. Gr. und Länge entsprechen den offiziellen Anforderungen.

<b>L3201 1 kg, pink</b>	<b>Stück 142.-</b>
<b>L3202 2 kg, blau</b>	<b>Stück 153.-</b>
<b>L3203 3 kg, rot</b>	<b>Stück 166.-</b>
<b>L3204 4 kg, lila</b>	<b>Stück 178.-</b>
<b>L3205 5 kg, grün</b>	<b>Stück 194.-</b>

**Übungsspeer**

Ideal für Kinder, Schüler und Anfänger. Gefertigt aus robustem Kunststoff, zum spielenden Erlernen der Speerwurf-Grundtechniken. 350 g - 135 cm für Kinder unter 10 Jahre:

<b>L4070</b>	<b>Stück 80.-</b>
--------------	-------------------

**Übungsspeer**

Ideal für Kinder, Schüler und Anfänger. Gefertigt aus robustem Kunststoff, zum spielenden Erlernen der Speerwurf-Grundtechniken. 400 g - 155 cm für Kinder über 10 Jahre:

<b>L4071</b>	<b>Stück 92.-</b>
--------------	-------------------



**Elastikschnur**

Elastikschnur mit Gummistoppfen an den Schnurenden.

<b>L4047 4 m</b>	<b>Stück 24.-</b>
------------------	-------------------



**Massband**

aus Kunststoff, 16 cm breit mit grossen Zahlen.

<b>L4038 20 m lang</b>	<b>Stück 87.-</b>
------------------------	-------------------



**Koordinationsleiter**

ca. 4 m lang, mit weichen Schaumstoffsprossen.

<b>L4045</b>	<b>Stück 85.-</b>
--------------	-------------------







**Absprungbalken aus GFK**

Aus wetterfestem, voll ausgeschäumtem, glasfaserverstärktem Kunststoff. Die nicht spikes- und witterungsbeständige Absprungplatte aus Holz ist nach Verschleiss auswechselbar. Inklusive Holzeinlegebrett mit Regupol-Belag und Plastilin-kante. Gewicht ca. 19 kg. Nach IAAF-Vorschrift,

**L3036 122 x 34 x 10 cm**

**Stück 396.-**

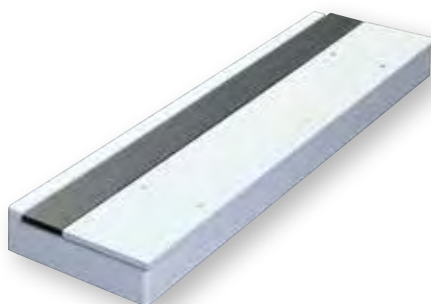

**Absprungbalken aus GFK**

Aus wetterfestem, voll ausgeschäumtem, glasfaserverstärktem Kunststoff. Die nicht spikes- und witterungsbeständige Absprungplatte aus Holz ist nach Verschleiss auswechselbar. Inklusive Holzeinlegebrett (ohne Regupol und Plastilin). Gewicht ca. 19 kg. Nach IAAF-Vorschrift.

**L3004 122 x 34 x 10 cm**

**Stück 295.-**

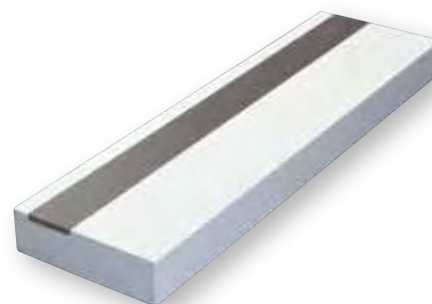

**Absprungbalken aus Holz**

Einteiliger Absprungbalken, mehrfach verleimt, lackiert, mit Holz-Einlegebrett (ohne Regupolbelag, ohne Plastilin). Gewicht ca. 17 kg. Die Absprungfläche kann nach Verschleiss nicht ausgetauscht werden!

**L3003 122 x 34 x 10 cm**

**Stück 275.-**



**Blindbalken aus Vollgummi**

Wetter- und winterfester Blindbalken. Optimaler Laufbahn-Grip nach neuester IAAF Vorschrift.

**L3260 122 x 34 x 10 cm**

**Stück 459.-**



**Absprungbalken SCHOOL**

Absprungbalken für Schule und Training aus schwarzem, hartem, vollverpresstem Gummi mit weiss auflackierter Absprungfläche (bei Bedarf nachstreichbar). Der Absprungbalken ist absolut spikes- und witterungsbeständig und kann selbst im Winter draussen verbleiben. Ohne auffasernde, aufquellende oder verwindende Holzteile. Masse gemäss IAAF, inkl. schwarzem Einlegegummi.

**L3217 122 x 34 x 10 cm**

**Stück 265.-**



**Absprungbalken UniBlock Competition**

Absprungbalken für Schule, Verein,- und Wettkampf. Extra harter, vollverpresster Gummi mit weisser Oberflächenschicht aus uv-stabilisiertem EPDM (-Kautschuk) garantiert optimalen Abdruckeffekt für die Springer. Keine Schwachpunkte bei Haltbarkeit und Wartung (wie Holzabsprungflächen, Schraubverbindungen, Ausschäumungen etc.) wie bei herkömmlichen Absprungbalken aus GfK, Kunststoff oder Holz. Kein Aufquellen, Auffrieren, Verwittern oder Verwinden. Inkl. Einlegegummi.

**L3218 122 x 30 x 10 cm**

**Stück 348.-**

**L3219 122 x 34 x 10 cm, IAAF zertifiziert E-12-0712 Stück 348.-**



**Absprungbalken**

**L3009 122 x 20 x 10 cm, aus Holz Stück 165.-**

**L3010 122 x 20 x 10 cm, aus GFK Stück 298.-**



**Abdeckblech (Blindbalken)**

mit Bodenbelag belegt, Absprungfläche 20 cm breit weiss markiert.

**07009 122 x 34 cm Stück 424.-**

**07019 122 x 30 cm Stück 418.-**

**07039 122 x 20 cm Stück 404.-**



**Einbaurahmen aus Aluminium**

zu Absprungbalken

**67470 122 x 34 x 10 cm Stück 179.-**

**67471 122 x 20 x 10 cm Stück 177.-**

**67472 122 x 30 x 10 cm Stück 191.-**



**Plastilin**

Streifen mit 45°-Schräge. Ein Set reicht zur Bestückung von einem Einlegebrett mit zwei Plastilinstreifen. IAAF zertifiziert (E-08-0540).

**L3158 Set 29.-**

**Ersatz-Absprungplatte**

aus witterungsbeständigem Holz für Absprungbalken L3010, L3036 und L3004.

**L3016 Stück 61.-**



**Einlegebrett**

Holz-Einlegebrett 122x10cm zu Artikel 67490 und 67495.

**L3011 Stück 31.-**



**Ersatz-Einlegestreifen**

Gummi-Einlegestreifen 1215 x 100 x 14 mm, Gewicht: 1,50 kg.

**L3012 Stück 41.-**



**Einlegebrett mit Regupolbelag**

Mit REGUPOL-Belag und einseitiger Plastilinkante, anstelle des üblichen Holzbrettes zu verwenden. Ermöglicht Übertritt-Kontrolle.

**L3159 inkl. Plastilin Stück 119.-**



**Einlegebrett**

Mit REGUPOL-Belag und beidseitiger Plastilinkante, anstelle des üblichen Holzbrettes zu verwenden. Ermöglicht Übertritt-Kontrolle. IAAF zertifiziert (E-08-0540).

**L3157 IAAF zertifiziert (E-08-0540) Stück 98.-**



**REGUPOL-Anlaufbahn**

Anlaufbahnen aus PU/Kautschuk-Verbundmaterial sind in der Leichtathletik vielseitig einsetzbar. Sie eignen sich hervorragend zur vorübergehenden oder dauerhaften Verlegung auf Aussensportanlagen bei Sprung- oder Wurfdisziplinen. REGUPOL ist rutschfest, wasserdurchlässig, wetterfest und ab 12 mm Stärke spikefest. Die REGUPOL-Anlaufbahnen können auf Anfrage auch in speziellen Längen angefertigt werden.

**REGUPOL-Anlaufbahn**

schwarz, 125 cm breit, 10 mm stark, auf Pappzylinder gerollt

☛ L3340 10 mm stark, 10 x 1,25 m	Stück 1'050.-
☛ L3341 10 mm stark, 15 x 1,25 m	Stück 1'215.-
☛ L3342 10 mm stark, 20 x 1,25 m	Stück 1'345.-
☛ L3343 10 mm stark, 30 x 1,25 m	Stück 1'690.-

**REGUPOL-Anlaufbahn**

schwarz, 125 cm breit, 12 mm stark, auf Pappzylinder gerollt

☛ L3345 12 mm stark, 10 x 1,25 m	Stück 1'135.-
☛ L3346 12 mm stark, 15 x 1,25 m	Stück 1'295.-
☛ L3347 12 mm stark, 20 x 1,25 m	Stück 1'525.-
☛ L3348 12 mm stark, 30 x 1,25 m	Stück 1'895.-

**Anlaufquadrate 100 x 100 cm**

Für alle Disziplinen, die eine festgelegte Schrittfolge erfordern. Mit den Anlaufquadraten kann man diese Schritte schnell vorgeben und so lange üben, bis sie automatisiert sind

- rutsch- und spikefest
- 8 mm stark, keine Stolperkanten
- können draussen liegenbleiben
- mit Kreide beschriftbar
- wetterfest, abwaschbar
- leicht zu transportieren
- aus PU/Kautschuk-Verbundmaterial
- wetterfest, 8 mm stark.

☛ L2380	Stück 64.-
---------	------------

**Elastikplatten**

aus PU/Kautschuk-Verbund, Gummifasern rotbraun. Gr. 100 x 50 x 4,3 cm. Hervorragend geeignet zum Verlegen im Freien (z.B. für Spielplätze), da wasserdurchlässig und wetterfest. Auch bestens geeignet für den Innenbereich, zum Beispiel bei Krafräumen. 2 Stück = 1 qm.

L3134	Stück 72.-
-------	------------



**Abfallbehälter/Papierkorb**

aus Kunststoff, UV-stabil, hitze- und frost- und chemikalienbeständig, mit Halterung aus feuerverzinktem Stahl. Einfache Montage an Masten, Geländern und Wänden. Praktische Entleerung nach unten. Zeitlos modernes Design, passt durch seine Form und Farbgebung in jede Umgebung. Masse (HxBxT): 59 x 43 x 27 cm, Inhalt ca. 42 l, Gewicht mit Halterung ca. 9,2 kg.

U4636 grün	Stück 178.-
U4638 orange	Stück 178.-

**Rohrpfosten für Abfallbehälter**

Geeignet für Artikel U4636 und U4638.

U4656	Stück 92.-
U4657	Paar 27.-
U4658	Stück 20.-



**Gitter-Abfallkorb**

Gr. 1, Ø 40 cm, Höhe 50 cm, Gewicht 4 kg, rund, verzinkt, mit gelochtem Blechboden, Blechkranz.

U4630 63 Liter	Stück 130.-
----------------	-------------

**Gitter-Abfallkorb**

Gr. 3, Ø 50 cm, Höhe 60 cm, Gewicht 5,5 kg, rund, verzinkt, mit gelochtem Blechboden, Blechkranz.

U4634 118 Liter	Stück 154.-
-----------------	-------------

**Gitter-Abfallkorb**

Gr. 2, Ø 40 cm, Höhe 60 cm, Gewicht 4,5 kg, rund, verzinkt, mit gelochtem Blechboden, Blechkranz.

U4632 75 Liter	Stück 137.-
----------------	-------------



**Startschienen-Ständer**

fahrbar, für bis zu 8 Startschienen  
L2727

Stück 394.-



**Spike M5**

mit Schraubgewinde. Passend für Startschiene SCHOOL, TEAM, CLUB und OLYMPIA.

L2751

Stück 2.-



IAAF no. E-00-0240

**Startschiene CLUB**

Wettkampf-Startblock für die Anwendung auf Kunststoff- und Normalbahnen. Solide und haltbare Aluminium-Konstruktion, Mittelschiene mit perfekt gelaserten Rasten und übersichtlicher Skala für individuelle Einstellung der Blockposition. Handlich praktischer Griff für mühelosen Transport. Unterseite mit Spikes für festen Halt auf Kunststofflaufbahnen, Schienenenden mit Bohrungen für Befestigung mit Erdankern (passende Erdanker Art. Nr. L2763 bitte separat bestellen). Aluminium-Klötze sind mit Tartan belegt und haben eine 5-fach einstellbare Schräge der Abdruckflächen.

L2725 IAAF zertifiziert Nr. E-00-0240

Stück 313.-

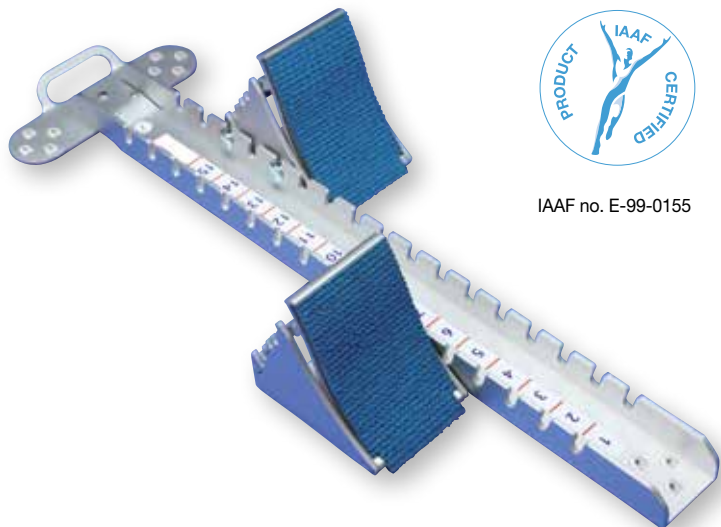

IAAF no. E-99-0155

**Startschiene OLYMPIA**

Innovative Alu-Konstruktion, für Kunststoff- und Normalbahnen. Mittelschiene mit perfekt gelaserten Rasten und übersichtlicher Skala für individuelle Einstellung der Blockposition. Mittelschiene mit Tragegriff. Unterseite mit Spikes für festen Halt auf Kunststofflaufbahnen. Alu-Klötze mit Kunststoffbelag, mit 5-fach einstellbarer Schräge der Abdruckflächen.

L2640 IAAF zertifiziert Nr. E-99-0155

Stück 348.-

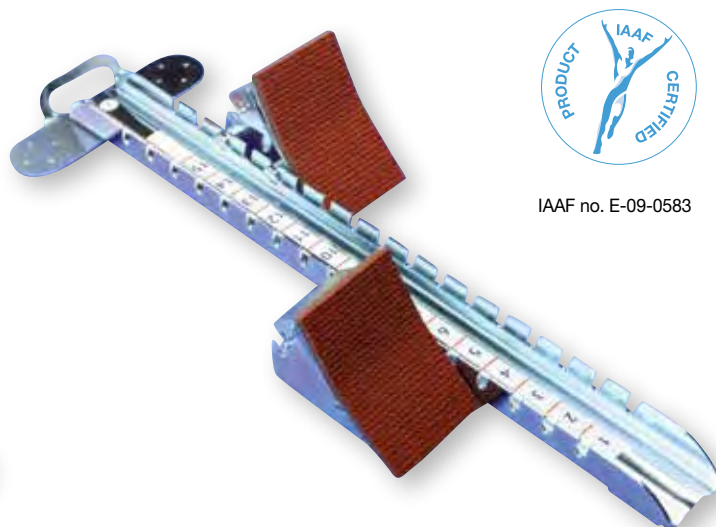

IAAF no. E-09-0583

**Startschiene TEAM**

Wettkampf-Startschiene für Kunststoff- und Normalbahnen, verzinkte Stahlschiene, Mittelschiene mit Dornen und Bohrungen für Erdanker. Individuell einstellbare Blockpositionen, Einstell-Skala, Stahlklötze mit Tartanbelag, 5-fach verstellbare Abdruckschrägen.

L2769 IAAF-zertifiziert Nr. E-09-0583

Stück 255.-

**Startschienen für den Schulsport**



**Reivo-Vario-Startblock**

variabel ohne Umrüsten für Halle, Kunststoff- und Aschenbahn. 3-Block-Patentlösung für Rechts- und Linksstarter, hintere Blöcke, Schrittweite, Abstände stufenlos verstellbar. Spike-System versenkbar.

L2498

Stück 190.-

**Startschiene**

Aus Aluguss mit Führungsrippen und Einstell-Markierungen, Aluklötze mit Regupol-Belag, doppelter Führungsnut und 2 Abdruckschrägen. Verstellbar durch verzinkte Schrauben und Flügelmutter, komplett mit 2 Erdankern.

L2756

Stück 127.-

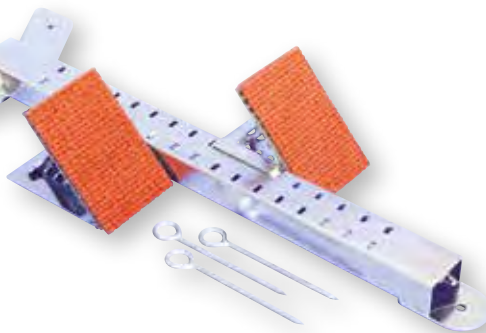

**Startschiene SCHOOL**

robuste Stahlkonstruktion, verzinkt. Mittelschiene mit Dornen für Kunststoffböden, Bohrungen für Erdanker, Einrast-Lochung. Stahlklötze mit Einrastbolzen und REGUPOL-Belag, 4-fach verstellbare Abdruckschrägen.

L2768

Stück 118.-

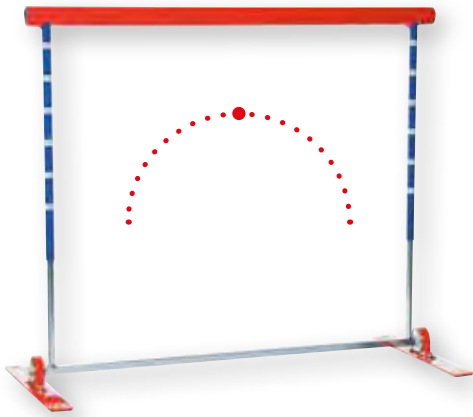

**Pendel-Übungshürde**

Die ideale Trainingshürde für drinnen und draussen: Spannfedermechanik, durch die sich die Hürde selbständig wieder aufrichtet. Sie kann dabei in beide Richtungen überlaufen werden. Ständer und Latte aus pulverbeschichtetem Stahlrohr mit einem wetterfesten Lattenpolster (Ø 45mm) aus PE-Schaumstoff mit PVC-Bezug für verletzungs-freies Üben. Exakte Höheneinstellung per Druckknopf-Mechanik in fünf Höhen: 60 cm, 68 cm, 76 cm, 84 cm und 91 cm.

**L3207** **Stück 210.-**



**Zacharias-Übungshürde**

Die Hürde zum gefahrlosen erfolgreichen Lernen und Trainieren. Die spezielle Bauweise macht diese Hürde einfach in Handhabung, Transport und Lagerung, aber auch äusserst vielfältig in der methodischen Nutzbarkeit. Stufenlos einstellbar von 8 - 107 cm in der Höhe und von 60 -100 cm in der Weite. Aus 2 Metallbügeln von 45 bzw. 107 cm Spannweite, durch Kunststoff-Tellergelenke miteinander verbunden. Die starken Schaumstoffpolster und das niedere Gewicht von ca. 2,6 kg machen die Zacharias-Hürde so sicher, dass jeder drinnen wie draussen, in Schule, Kindergarten, Verein oder Freizeit, ohne Angst vor Verletzungen schneller, sicherer und richtig trainiert.

**L2740** **Stück 148.-**

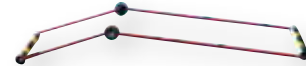
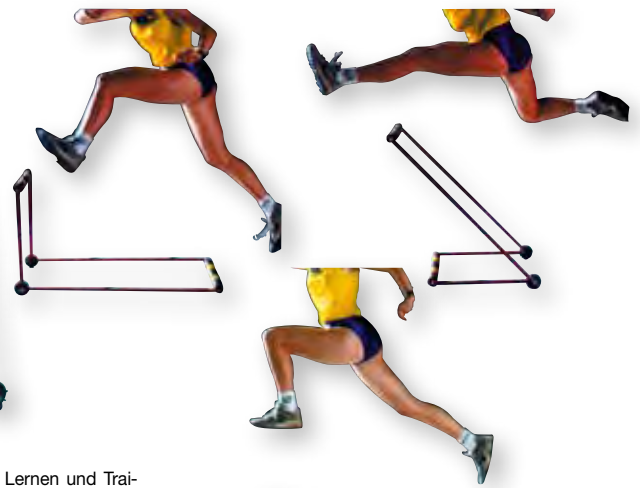

**Ersatz-Polsterrolle**

aus Schaumstoff, für Zacharias-Hürde

**L2744** **Stück 25.-**

**Ersatz-Tellergelenk**

aus Kunststoff 2-teilig, für Zacharias-Hürde

**L2741** **Paar 16.-**



**Hürden-Transportwagen**

aus Stahl, feuerverzinkt für ca. 15 Hürden.

**07080** **Stück 828.-**



**Trainingshürde STAND UP**

Robuste Trainings- und Koordinationshürde, die durch die Stand-Up-Funktion von alleine wieder aufsteht. Perfekt für Laufkoordinationsübungen im Teamsport. Für einen Trainingsparcour empfehlen wir Ihnen 6 oder 8 Hürden in der Reihe anzuordnen.

**F1681 20 cm** **Stück 19.-**  
**F1682 30 cm** **Stück 20.-**

**Ersatzteile & Zubehör**

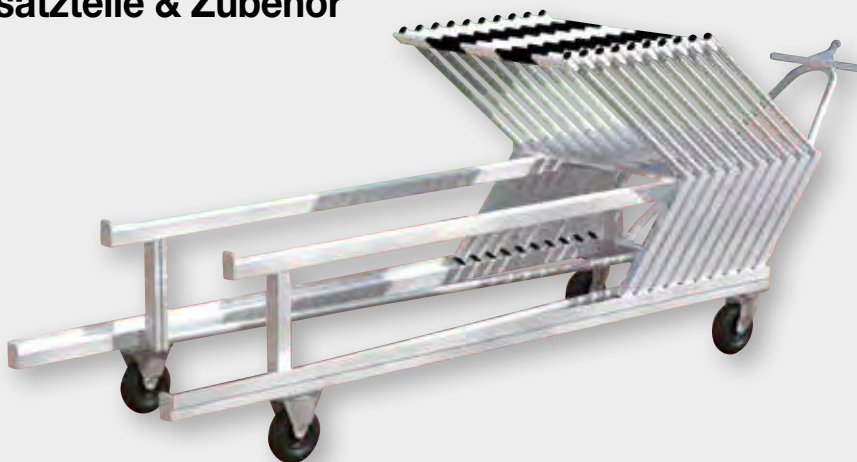

**Alu-Hürdentransportwagen**

für den einfachen Transport und die platzsparende Aufbewahrung von bis zu 30 Hürden (je nach Ausführung!). Verschweisste Konstruktion aus Aluminium, mit Zugdeichsel für Hand- und Anhängerbetrieb. Leichtgängig durch luftbereifte

Räder mit Einzelradaufhängung. Leicht zu be- und entladen, da von hinten begehbar. Masse (LxBxH): ca. 330 x 120 x 70 cm, Gewicht: 60 kg.

**L2748** **Stück 2'485.-**



**Ersatz-Hürdenlatte**

weiss mit schwarzen Markierungen nach Vorschrift, ohne Bohrungen. Masse: 120 x 7 cm.

**L3738 PVC, 18 mm** **Stück 39.-**  
**L2736 Holz, 13 mm** **Stück 42.-**

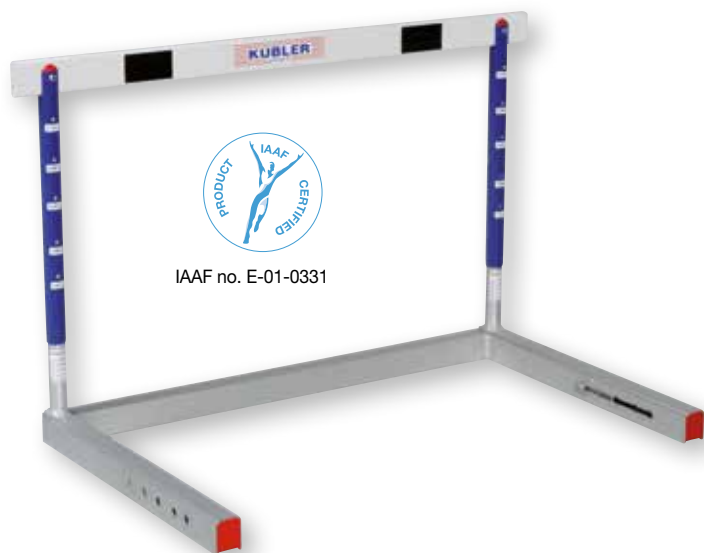

IAAF no. E-01-0331

**Wettkampfhürde ATHEN**

Top-Wettkampfhürde in Spitzenqualität für höchste Ansprüche. Bodenrahmen in robuster, wetterfester Aluminiumkonstruktion, pulverbeschichtet. Latte aus PVC (120 cm breit, 7 cm hoch, 18 mm stark) mit abgerundeten Kanten. Ausleger mit leichtgängigen, innenliegenden Gegengewichten. Ständer aus pulverbeschichteten Rundprofilen. Exakte Höheneinstellung per Druckknopf-Mechanik in 5 Höhen: 76,2 - 84,0 - 91,4 - 99,0 - 106,7 cm.

☛ L3737 IAAF-zertifiziert (No. E-01-0331)

Stück 405.-



IAAF no. E-99-0157

**Wettkampfhürde WARSCHAU Alu/Stahl**

Für höchste Ansprüche! Erfüllt alle internationalen Vorgaben. Solider verzinkter Stahlrahmen mit Teleskoprohren aus Aluminium. Mit robusten Druckfedern und Kugelrastern. Latte aus PVC (120 cm breit, 7 cm hoch, 18 mm stark) mit abgerundeten Kanten. Platzsparend stapelbar durch abnehmbare Ausleger. Gewicht 13 kg. Höhenverstellbar 76,2 - 84,0 - 91,4 - 99,0 - 106,7 cm.

☛ L2743 IAAF-zertifiziert (No. E-99-0157)

Stück 280.-

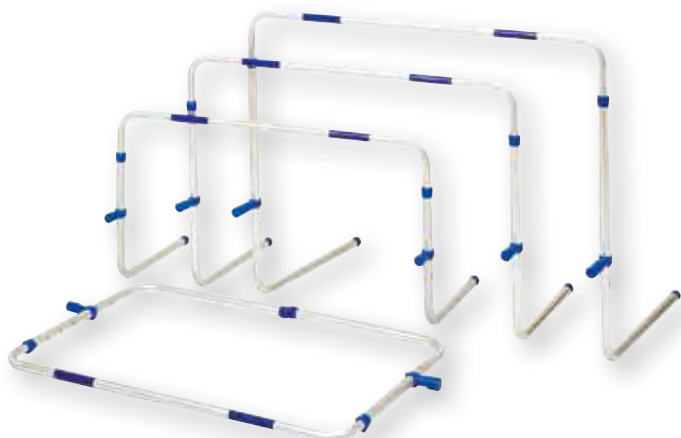

**Hürde Return**

Das perfekte Trainingsgerät für alle Sportarten! Mit dieser hochqualitativen und vielseitigen Hürde kann der Sportler körperliche Geschicklichkeit, Schnelligkeit, Kraft und Elastizität trainieren. Optimaler Trainingsrhythmus dank des RETURN-MECHANISMUS, der die Hürde selbständig wieder aufstellt. Stabile, aber leichte Aluminiumkonstruktion mit klappbaren Standfüßen. Einfacher Transport und Lagerung. Abgerundete Eckteile schützen den Sportler vor Verletzungen.

- MINI 5 Höhen einstellbar 40, 45, 50, 55, 60 cm, ca. 1,6 kg
- MIDI 7 Höhen einstellbar 55, 60, 65, 70, 76, 80, 84 cm, ca. 1,6 kg
- MAXI 7 Höhen einstellbar 66, 71, 76, 84, 91, 100, 106 cm, ca. 1,6 kg

☛ F1277 MINI

Stück 92.-

☛ F1278 MIDI

Stück 105.-

☛ F1279 MAXI

Stück 115.-



IAAF no. E-09-0587

**Wettkampfhürde**

Einfache Wettkampfhürde in Aluminium / Stahl Bauweise. Höhenverstellung 76,2 - 84,0 - 91,4 - 99,0 - 106,7 cm einfach und schnell mittels eines Druckknopfes. Verstärkung der Kontergewichte durch Schnappverschluss. Hürdenleiste aus Kunststoff für den Aussenbereich, extrem robust und haltbar.

☛ L2752 IAAF-zertifiziert (No. E-09-0587)

Stück 242.-



**Kübler Sport® Trainingshürde**

Preiswerte und robuste Trainingshürde für Schule und Verein. Bodenrahmen aus gebogenem, pulverbeschichtetem Stahlrohr mit integrierten, festen Gegengewichten. Die Säulen aus Aluminium sind per Federdruckmechanik einfach und schnell verstellbar in den Höhen 68,6, 76,2, 83,8, 91,4, 99,1 und 106,7 cm. Hürdenlatte aus witterungsbeständigem Kunststoff.

☛ L3740

Stück 129.-



**Trainingshürde**

aus Stahlrohr, ohne Gegengewichte, Höheneinstellung mit Steckelementen, Lattenrohre verzinkt, Gestellteile pulverbeschichtet, Holzquerlatte.

☛ L2750 Höheneinstellung auf 40, 50, 60, 70 und 80 cm

Stück 184.-

☛ L2749 Höheneinstellung nach IAAF

Stück 185.-

**Hochsprungmatte klapp- und fahrbar**

500 x 300 x 70 cm. Schaumstoff in Hülle, oben mit Gittergewebe, eingepackt. Ein Teil der Matte liegt direkt auf dem Boden. Metallrost feuerverzinkt auf 6 Rollen. Masse eingeklappt: (L x B x H) 500 x 150 x 140 cm. **☎ 02150** **Stück 6'850.-**



**Regenschutzhülle**  
500 x 150 x 140 cm zu Art.Nr. 02150.  
**☎ 02151** **Stück 845.-**



**Hochsprungständer**

mit T-Fuss aus Rechteckrohr und Gummipuffer für bodenschonenden Einsatz in der Halle. inkl. Lattenaufleger mit Umlenkbügel.

**65500 200 cm** **Paar 490.-**  
**65501 250 cm** **Paar 526.-**

**Alu-Säule einzeln**

mit aufgeklebter Höhenskala, zu Hochsprungständer, ohne Lattenaufleger

**65760 200 cm** **Stück 67.-**  
**65761 250 cm** **Stück 80.-**

**Lattenaufleger**

aus Aluminiumguss, mit Feststellschraube, passend für Säulenprofile bis 40 x 40 mm.

**65701** **Stück 30.-**



**Lattenaufleger mit Umlenkbügel**

verhindert, dass die Latte beim Reißen auf die Landefläche fällt. Sie wird umgelenkt und fällt senkrecht an den Rand der Matte, ohne den Springer zu gefährden. Passend zu Säulenprofil 40 x 40 mm.

**65860** **Paar 192.-**

**Fahrbare Abdeckung (Garage)**

für Hochsprunganlage. Ausführungen: 2-teilig. Konstruktion: Stahlrohrrahmen mit Verkleidung aus Aluminium, oder komplett aus Aluminium.

Wir beraten Sie gerne!  
**☎ 02280 auf Anfrage** **Stück**

**Feste Abdeckung (Garage)**

für Hochsprunganlage. Ausführungen: 1 oder 2-teilig, mit Klappe vorne, hinten oder seitlich, fest oder fahrbar. Konstruktion: Stahlrohrrahmen mit Verkleidung aus Aluminium, Maschengitter oder Kombination von Aluminium mit Maschengitter.

Für feste oder fahrbare Hochsprungmatten. Wir beraten Sie gerne!  
**☎ 02180 auf Anfrage** **Stück**

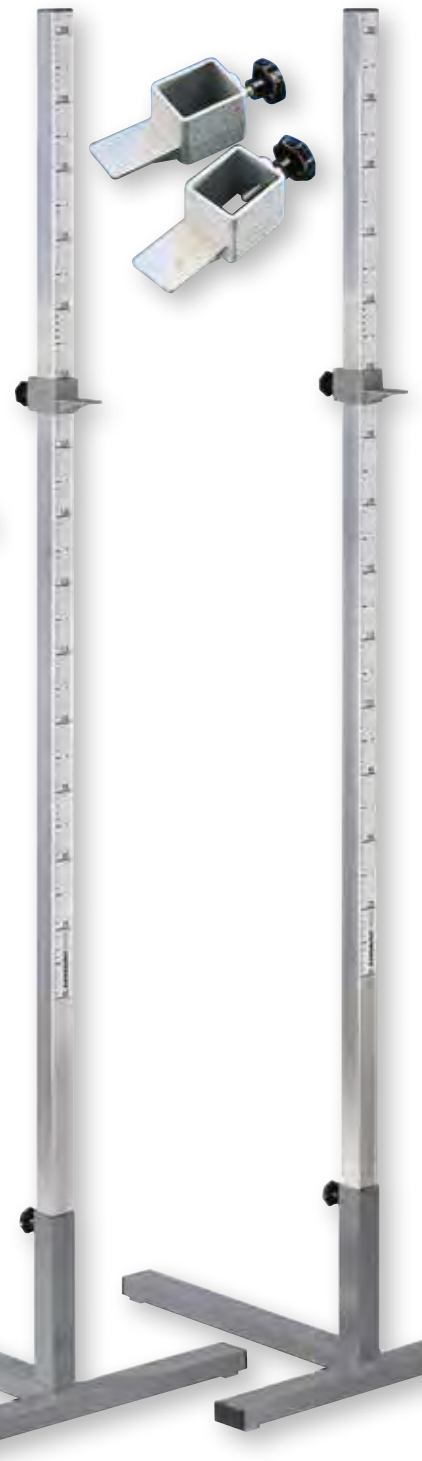

**Zachariaslatten 1000-fach bewährt**

Die Zachariaslatte ist ein Folienschlauch, der mit Gummiringen und Abrissbügeln zwischen die Hochsprungständer gespannt wird. Das Training mit der Zacharias-Latte ist ungefährlich und nimmt die lernhemmende Angst. Das optimale Trainingskonzept für Hoch- und Stabhochsprung.



**Zacharias-Latte Anfänger**

Spring-Swing, Folienschlauch mit Gummiringen und Abrissbügeln.

**L2520** **Stück 35.-**

**Zacharias-Latte aufblasbar**

aufblasbarer Folienschlauch mit Gummiringen und Abrissbügeln.

**L2521** **Stück 45.-**

Aufspannen der Zachariaslatte, schnell und einfach erledigt.

**Sprunglatte GETRA Fiberglas**

Hellgelbe Wettkampf und Trainingsprunglatte aus 3-fach faserverstärktem Fiberglas. Hervorragende Hintergrund-Kontrastwirkung für Springer und Zuseher. Äusserst geringe Durchbiegung. Robust, strapazierfähig und haltbar.

Entspricht allen IAAF-Zertifizierungsanforderungen.

☛ **65167 400 cm** **Stück 105.-**  
☛ **65168 450 cm** **Stück 115.-**

**Hochsprung 400 cm lang**  
**Stabhochsprung 450 cm lang**

**Sprunglatte GETRA Polyester**

Dunkelgelbe schwere Wettkampfsprunglatte aus 5-fach matrixverstärktem Polyester. Hervorragende Hintergrund-Kontrastwirkung für Springer und Zuseher. Geringste Durchbiegung. Robust und beinahe unzerbrechlich. Schwere Auflageenden aus neuer Material-

mischung für maximal möglichen Reibungswiderstand. IAAF-zertifiziert

☛ **65175 400 cm, Nr. E-06-0437** **Stück 130.-**  
☛ **65176 450 cm, Nr. E-06-0438** **Stück 145.-**



**Messlatte für Hochsprung**

Teleskopauszug bis 300 cm, mit Libelle.

**L2636** **Stück 498.-**

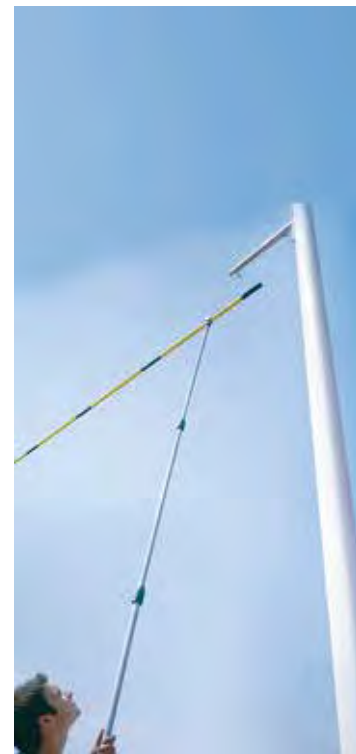

**Messlatte Olympic**

für STABHOCHSPRUNG, aus Aluminium, teleskopartig ausziehbar, mit Wasserwaage, Messbereich 2,4 m - 6,5 m

**L2588** **Stück 739.-**

**Messlatte Standard**

für Hoch- und Stabhochsprung, aus Alu-Profil, robust und wetterfest, eloxiert, teleskopartig ausschierbar von 1 - 5,4 m.

**L2587** **Stück 570.-**

**Hochsprung-Messlatte**

Modell STANDARD aus Aluminium, Messbereich 150 - 250 cm.

**L2515** **Stück 368.-**

**Teleskop-Lattenaufleger**

für Stabhochsprunglatten, aus Alu, ausziehbar von 1,50 m - 4 m.

**L2175** **Stück 214.-**

## Stabhochsprungständer

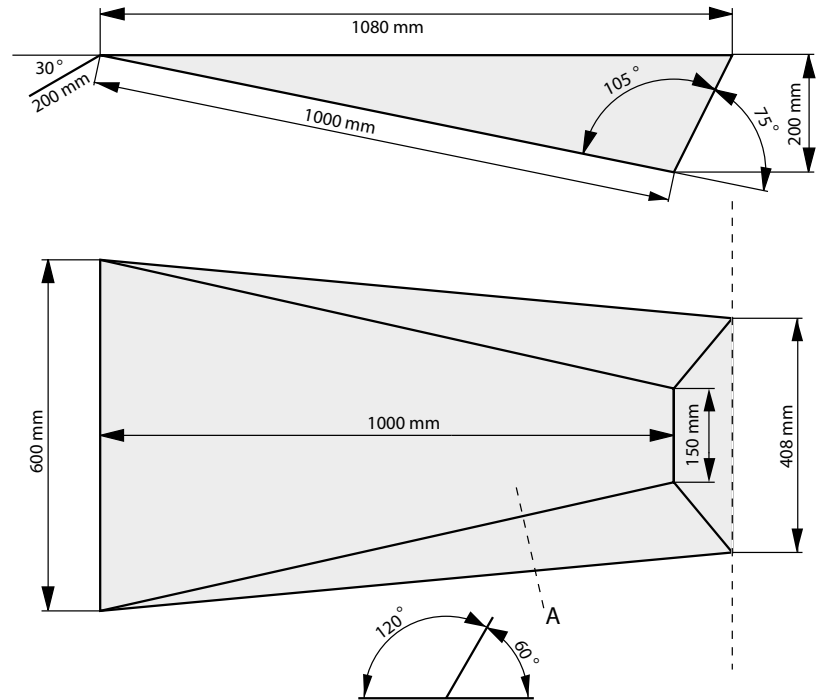

### Stabhochsprungständer in Führungsschienen

Komplette Konstruktion aus Aluminium. Säulen aus Spezialprofil 98 x 142 mm, eloxiert. Sämtliche Funktionsteile bestehen aus Nirosta oder Kunststoff. Auflagen von 150 - 650 cm bei aufgelegter Latte, durch Kurbel in Verbindung mit Zahnriemensystem und einem innenliegenden Getriebe höhenverstellbar. Höhenanzeige in Augenhöhe. Der Führungsschlitten ist mit den Säulen verschweisst und wird durch Laufrollen aus hochwertigem Polyamid in der Laufschiene geführt. Der Ständer ist in der Laufschiene (mit Massskala) um 1,2 m verstellbar. Die Laufschiene wird mit 6-Erdanker-Bodenhülsen im Betonfundament befestigt.

☛ L2603 IAAF zertifiziert Nr. E-03-0352      Paar 5'890.-

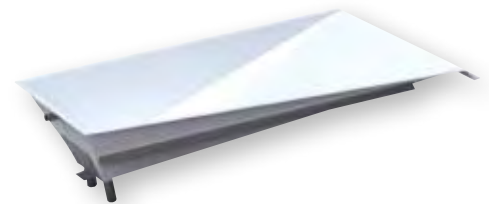

Höhenverstellung und Höhenanzeige



Verstellbare Auflagen

IAAF no. E-03-0356

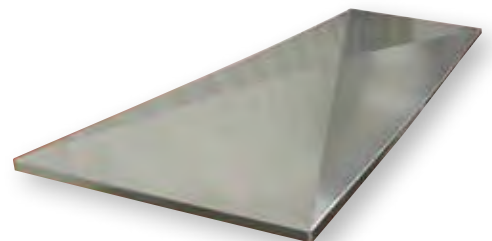

### Einstichkasten Stahl, IAAF

für Stabhochsprung, wetterfest, aus verzinktem Stahlblech für Aussenanlagen, ohne Abdeckung.

☛ L2593 IAAF zertifiziert Nr. E-09-0578      Stück 698.-

### Stabhochsprungständer in Bodenhülse

Spitzenqualität für internationale Wettkämpfe. Neben der robusten Aluminiumbauweise, die Stabilität und leichte Handhabung gewährleistet, sorgt eine ausgeklügelte Mechanik für eine bequeme und einfache Benutzung. Lattenaufgabe 1,30 bis 6,50 m.

Besondere Qualitätsmerkmale:

Höhenarretierung (eine einmal eingestellte Sprunghöhe wird immer exakt angefahren).

Stufenlose Höhenverstellung.

Nach internationaler Vorschrift kann die Stabhochsprunglatte an der Lattenaufgabe von unten horizontal versetzt werden.

Verstärkte Adapterprofile für sicheren Stand der Stabhochsprungpfosten.

IAAF zertifiziert

☛ L2620 IAAF zertifiziert      Paar 6'685.-

### Spezial-Bodenhülse

für Stabhochsprungständer L2620. Mit oben liegender Deckelkammer und fest verbundenem Deckel. Deckel bauseitig mit Bodenbelag beschichtbar.

☛ L2621      Stück 420.-



### Abdeckung Stahl

aus verzinktem Stahlblech.

☛ L2594 für L2593      Stück 430.-

### Einstichkasten aus GFK

für Stabhochsprung, wetterfest, mit angearbeitetem Rahmen, zur Aufnahme einer GFK-Abdeckplatte, stirnseitig mit Einbauflanke, Einbau-Dollen.

☛ L2597      Stück 682.-

### Abdeckung aus GFK

rutschfest profiliert, begehbar.

☛ L2598 für L2597      Stück 498.-

### Hallen-Einstichkasten aus GFK

mit angearbeitetem Rahmen.

☛ L2599      Stück 594.-

### Übungs-Einstichkasten

aus glasfaserverstärktem Kunststoff, zur Verwendung in der Halle und im Freien, mit Stahl-Unterkonstruktion und Aufnahmestützen für Hantelscheiben als Beschwerung.

☛ L2592      Stück 665.-



**Stabhochsprunganlage**

Internationale Wettkampfanlage und Übungsanlagen.

Diverse Ausführungen lieferbar.

Lassen Sie sich von uns Beraten.

☎ 02200 auf Anfrage

Stück

**Fahrbare Aluminiumabdeckung**

für Stabhochsprunganlagen. Vollverschweisste Aluminium-Konstruktion mit 4 starren Rädern. Besonders grosse Kunststoffräder ermöglichen ein leichtes Verschieben der Anlage. Die Abdeckungen werden vollverschweisst und zweiteilig geliefert. Die Räder sind verdeckt angeordnet. Die beiden Hälften werden mit einem Spannhebelsverschluss fest zusammengedrückt. Die Abdeckungen sind abschliessbar. Lieferung ohne Schloss.

(nicht wasserdichte Abdeckung) Die Matte sollte zusätzlich mit einer Regenschutzhülle abgedeckt werden!

43280 auf Anfrage

Stück



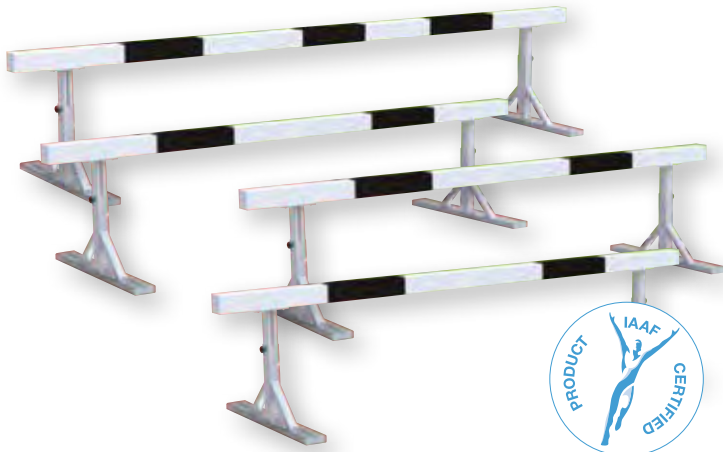

IAAF no. E-99-0127

**Hindernishürden-Satz**

für 2000 m und 3000 m Hindernislauf 91,4 cm (Männer) / 76,2 cm (Frauen) hoch, verstellbar. 3 Stück 396 cm lang, 1 Stück 500 cm lang, Gewicht: 80 kg. Verleimter und wetterfest lackierter Holzbalken mit abnehmbaren Stahlfüssen (1 Satz = 4 Stück).

☛ L2480 IAAF-zertifiziert Nr. E-99-0127

Set 4'110.-

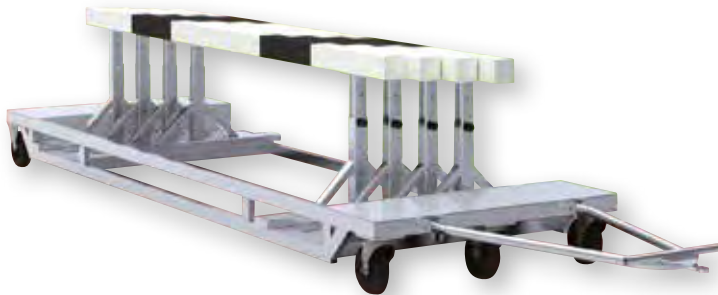

**Hindernishürden-Transportwagen**

für einen kompletten Satz (1 Stück 500 cm lang und 3 Stück 396 cm lang), Stahlrohrkonstruktion mit luftbereiften Rädern, Auflageflächen aus starkem Aluminium-Strukturblech, Drehschemel-Lenkung, Zugdeichsel für Hand- und Anhängerbetrieb.

☛ L2483

Stück 2'950.-



IAAF no. E-99-0349

**Hindernis für Wassergraben**

Verleimter und wetterfest lackierter Holzbalken mit Alurohrsäulen, inkl. Bodenhielsen und Deckel.

☛ L2481 IAAF-zertifiziert Nr. E-03-0349

Stück 1'035.-

**Wassergraben-Abdeckung**

Aus ineinandergesteckten Aluminium-Profilen.

☛ L2484

Stück 5'660.-

**Wassergraben-Abdeckung**

Aus ineinandergesteckten Aluminium-Profilen mit Aufkantung für bauseitige Kunststoffbeschichtung.

☛ L2485

Stück 5'790.-

**Aluminium-Unterkonstruktion**

Falls für die Abdeckung keine seitliche Auflage vorhanden ist. In Höhe und Länge verstellbar.

☛ L2486

Stück 765.-



**Zielpfosten in Bodenhielsen**

nach Vorschrift, zum Einstecken in Bodenhielsen. Holzpfosten mit Blechklemme, 137cm hoch, 8cm breit, 2cm stark.

L2493

Stück 315.-

**Zielpfosten freistehend**

nach Vorschrift, mit gusseisernem Tellerfuss. Holzpfosten mit Blechklemme, 137 cm hoch, 8 cm breit, 2 cm stark.

L2494

Paar 410.-

**Zielband**

aus weisser Baumwolle zur Markierung der Ziellinie, 10 mm breit. Rolle=50 m.

L2495

Stück 36.-

**Zielwolle 50 g**

L2496

Stück 30.-

**STARTKASTEN AUS GFK**

- klare Optik
- standfest
- wetterfest
- unverwüstlich
- stapelbar
- platzsparend
- preiswert
- innovativ

Fehlstartanzeige nach neuester IAAF-Vorschrift!



**Startkasten aus GFK**

Dreiseitig, inklusive Ziffern und Fehlstartanzeige nach neuester Vorschrift. Die Startkästen aus glasfaserverstärkten Kunststoff sind wetterfest, sehr gut stapelbar und daher platzsparend zu lagern. Höhe ca. 60 cm, Ziffern 28 cm (2x schwarz, 1x rot). Fehlstartanzeige durch Drehen des Startkastens zur roten Ziffer. Bei Bestellung bitte gewünschte Nummerierung angeben!

L3255

Stück 162.-



**Startklappe**

mit grosser Sichtfläche aus splitterfreiem Polystyrol. Klappe aus mehrfach verleimter Multiplexplatte. Sehr gute Schallwirkung, solide verarbeitet, für lange Lebensdauer.

**L3168** **Stück 65.-**



**Starterpodest**

aus Aluminium, absolut wetterfest, trittsichere Plattform, Gr. 80 x 80 x 40 cm.

**L2641** **Stück 612.-**

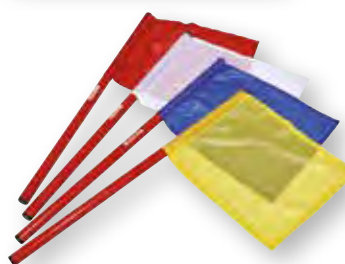

**Kampfrichterfahne**

zum Anzeigen von gültigem bzw. ungültigem Versuch, Fahngrösse 50 x 50 cm, mit Holzstiel.

<b>L2296 blau</b>	<b>Stück 22.-</b>
<b>L3097 rot</b>	<b>Stück 22.-</b>
<b>L3098 weiss</b>	<b>Stück 22.-</b>
<b>L3099 gelb</b>	<b>Stück 22.-</b>



**Stafettenstab SENIOR**

aus Leichtmetall, federleicht, 30 cm lang, Ø 38 mm, IAAF zertifiziert Nr. E-99-0190

**L2778 in 8 Farben sortiert** **Stück 8.-**



**Stafettenstab JUNIOR**

aus Leichtmetall, federleicht, 30 cm lang, Ø 32 mm.

**L2779 in 8 Farben sortiert** **Stück 8.-**



**Stafettenstab aus Kunststoff**

hohl, 30 cm lang, Ø 40 mm.

**L2777 in 4 Farben sortiert** **Stück 6.-**



**Stoptec 141**

Die preisgünstige Stoppuhr mit deutlich ablesbarer LCD-Anzeige. 6-stellige Anzeige bis 59 min., 59,99 sec., 12/24 Std., 7 mm Ziffernhöhe. Funktionen: Start/Stopp/Addition/Split, 1/100 sec., Uhrzeit, Datum, Alarm. Masse 6,5 x 5,3 x 1,5 cm, ca. 29 g.

<b>L3850 schwarz</b>	<b>Stück 13.-</b>
<b>L3851 rot</b>	<b>Stück 13.-</b>
<b>L3852 blau</b>	<b>Stück 13.-</b>



**A Stafettenstab**

für Schulen, aus gewelltem Holz, bunt lackiert, 30 cm lang, Ø 25 mm.

<b>L2772 rot</b>	<b>Stück 6.-</b>
<b>L2773 gelb</b>	<b>Stück 6.-</b>
<b>L2774 grün</b>	<b>Stück 6.-</b>
<b>L2775 blau</b>	<b>Stück 6.-</b>

**B Stafettenstab**

aus Holz massiv, 30 cm lang, Ø 40 mm.

**L2771** **Stück 6.-**

**C Stafettenstab**

aus Holz hohl, 30 cm lang, Ø 40 mm.

**L2770** **Stück 8.-**



**Diskus- und Hammerwurfschutzgitter**

Ausserst stabile Konstruktion aus Alu-Profil 80 x 80 mm, 8 Stützen mit Auslegern gewähren einen sicheren Stand. Schutzgitterhöhe 4,5 auf 5 m ansteigend. Nach vorn sind zwei grosse Klappen von 5 m Höhe angebracht. Diese Klappen können für Rechts- bzw. Linkswerfer fest arretiert werden. Als Schutz bei Nichtgebrauch der Anlage werden die Klappen auf 90° mit einem Profil gesichert. Lieferung in Alu-naturblank einschl. Netzhaken, Klappensicherung und Arretierung. Bodenhülsen mit Deckel bzw. Bodenrahmen je nach Ausführung der Anlage. Wichtig: Zur Vermeidung von Sturmschäden müssen die Schutznetze nach Gebrauch unbedingt abgenommen werden! Lieferung ohne Netz und ohne Hochziehvorrichtung.

**Diskus- und Hammerwurfschutzgitter**

Ausführung A: Freistehend mit stabilem Bodenrahmen, Gitterhöhe 4,5 auf 5 m ansteigend:

**L3110** **Stück 10'950.-**

**Diskus- und Hammerwurfschutzgitter**

Ausführung B: Zum Einstellen in Bodenhülsen, inkl. Bodenhülsen mit Deckel, Einstecktiefe 50 cm (ohne Abb.) Gitterhöhe 4,5 auf 5 m ansteigend:

**L3111** **Stück 5'795.-**

**Schutznetz für Diskus- und Hammerwurf**

Nach internationaler Vorschrift, aus Polypropylen hochfest, ca. 5 mm stark. Aufgrund neuer Maschentechnik kann bei den neuen Schutznetzen eine wesentlich höhere Energie absorbiert werden als bei herkömmlichen Schutznetzen. Obere Längsseite und beide senkrechten Abschlusskanten mit 8-mm-Randseil versehen.

Für Schutzgitter A und B mit 2 schwenkbaren Flügeln à 2 m Breite (Gitterumfang 7x2,74 m + 2x2 m = 23,28 m). Gitterhöhe von 4,50 auf 5 m im Flügelbereich ansteigend. Netzgrösse 5 m auf 5,5 m ansteigend, 25 m lang.

**L3116** **Stück 1'625.-**

**Schutznetz für Diskus- und Hammerwurf**

Nach internationaler Vorschrift, aus Polypropylen hochfest, ca. 5 mm stark. Aufgrund neuer Maschentechnik kann bei den neuen Schutznetzen eine wesentlich höhere Energie absorbiert werden als bei herkömmlichen Schutznetzen. Obere Längsseite und beide senkrechten Abschlusskanten mit 8-mm-Randseil versehen.

Maschenweite ca. 50 mm

**L3117 Höhe 5 m Netz 5,5 x 25 m** **Stück 1'620.-**

**L3118 Höhe 5,5 m Netz 6 x 25 m** **Stück 2'035.-**

**Diskus Schutzgitter 4 m hoch**

zum Einstellen in Bodenhülsen nach neuester IAAF-Vorschrift. 10 Pfosten aus Alu-Profil 80 x 80 x 3 mm, mit Umlenkrollen zum Hochziehen des Schutznetzes, inklusive Bodenhülsen und Deckel. Höhe durchgehend 4 m. Lieferung ohne Netz und Sandsäcke.

**L3124** **Stück 5'595.-**

**Diskus Schutznetz 4 m hoch**

Passend für Schutzgitter nach neuester IAAF-Vorschrift Art. Nr. L3124.

**L3126** **Stück 1'335.-**

**Befestigungseinheit**

für hochziehbare Hammerwurfnetze. Um eine problemlose Montage und Demontage der Hammerwurf- und Diskus-Schutznetze zu ermöglichen, wird am oberen Rand und an den beiden vorderen senkrechten Seiten ein Randseil von 12 mm Durchmesser angebracht. Am oberen Rand sind im Bereich eines jeden Galgens Kauschen eingearbeitet, welche mit entsprechenden Zugseilen versehen sind, um die Netze hochzuziehen.

**L3122** **Set 305.-**

**Sandsack, ungefüllt**

Zur Beschwerung der Abdeckung empfehlen wir zusätzlich Sandsäcke aus PE-Gewebe. Lieferung ohne Füllung.

**L3123 30 x 60 cm** **Stück 12.-**



**Diskus- und Hammerwurfschutzgitter**

von 7 auf 10 m ansteigend zum Einstellen in Bodenhülsen nach neuester IAAF-Vorschrift. In der Höhe von 7 auf 10 Meter ansteigend. 10 Pfosten aus Alu-Profil 142 x 98 x 3 mm (10 m hohe Pfosten im unteren Bereich durch Innenprofil verstärkt), mit Umlenkrollen zum Hochziehen des Schutznetzes, inkl. Bodenhülsen und Deckel. Die freihängenden Klappen mit jeweils 4 Rädern lassen sich je nach Bedarf stufenlos verstellen. Zur Vermeidung von Sturmschäden müssen die Schutznetze nach Gebrauch unbedingt abgenommen werden! Lieferung ohne Netz und Sandsäcke.

**L3125** **Stück 18'495.-**

**Schutznetz für Diskus- und Hammerwurf**

von 7 auf 10 m ansteigend. Passend für Schutzgitter nach neuester IAAF-Vorschrift Art. Nr. L3125.

Aus Polypropylen, ca. 5 mm, hochfest. Die obere Längsseite und beide senkrechten Abschlusskanten sind mit einem 8 mm starken Randseil versehen.

**L3127** **Stück 3'255.-**



**Regel 192.3 Hammerwurfschutzgitter**

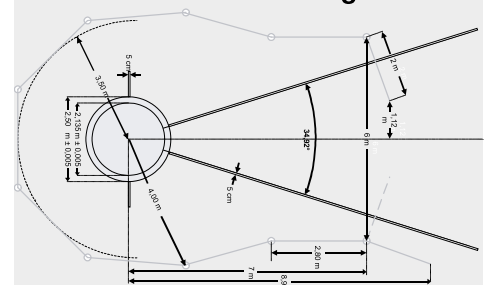

**Regel 190.3 Diskusschutzgitter**

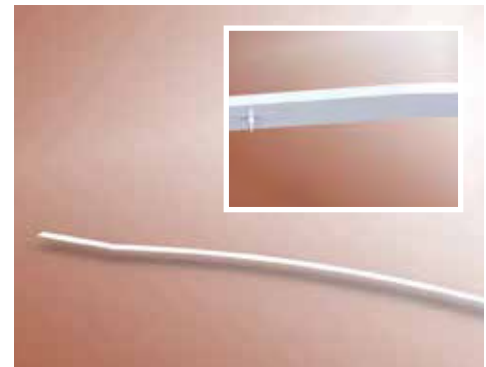
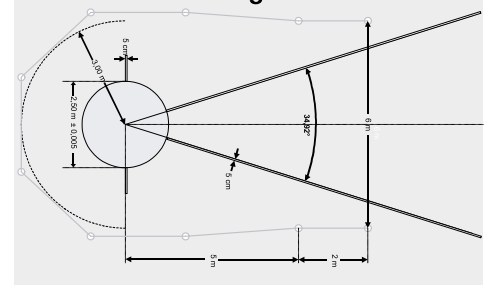

**Speerabwurfbogen**

aus Flachaluminium, weiss lackiert. Länge 4 m, Bogen mit Radius 8 m. Profil Breite 70 mm, Höhe 8 mm. Mit Spikes für Laufbahnbelag. Gemäss IAAF.

**L2642** **Stück 615.-**



**Abwurfriem für Diskuswurf, mit Verstrebung**

Ø 2,5 m, 70 mm hoch, 2-teilig, mit Verstrebung, für problemlosen Einbau, ohne schwieriges kreisrundes Ausrichten. IAAF-zertifiziert Nr. E-09-0581.

**L2786** **Stück 595.-**

**Abwurfriem für Diskuswurf, ohne Verstrebung**

Ø 2,5 m, 70 mm hoch, 2-teilig, ohne Verstrebung.

**L2785** **Stück 312.-**

**Abwurfriem für Diskuswurf, klappbar**

Ø 2,5 m, 25 mm hoch, klappbar, für mobilen Einsatz.

**L2787** **Stück 189.-**

**Abwurfriem für Kugelstoss und Hammerwurf, mit Verstrebung**

Ø 2,135 m, 70 mm hoch, 2-teilig, mit Verstrebung, für problemlosen Einbau, ohne schwieriges kreisrundes Ausrichten. IAAF-zertifiziert Nr. E-03-0358.

**L2783** **Stück 580.-**

**Abwurfriem für Kugelstoss und Hammerwurf, ohne Verstrebung**

Ø 2,135 m, 70 mm hoch, 2-teilig, feuerverzinkt, klappbar, zum Einbetonieren.

**L2782** **Stück 293.-**

**Abwurfriem für Kugelstoss und Hammerwurf**

25 mm hoch, klappbar, feuerverzinkt, für mobilen Einsatz.

**L2784** **Stück 159.-**



IAAF no. E-08-0536

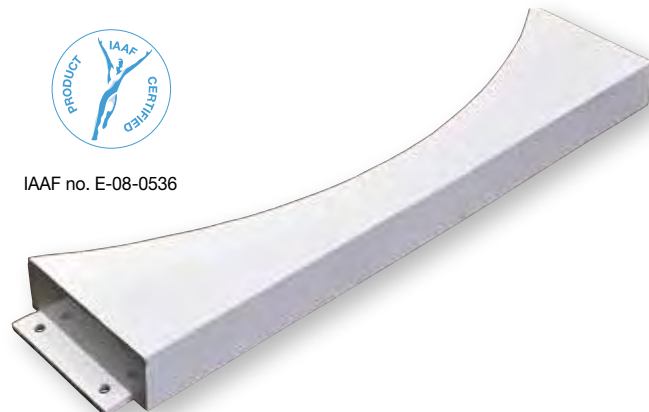

**Kugelstossring mit Betonplatte**

Aluminiumring mit fertig eingegossener Betonplatte, Konsolen für den Stossbalken und Revisionsschacht. Inkl. 4 Ösen-schrauben für den Transport.

**L2797** **Stück 2'325.-**

**Diskusring mit Betonplatte**

Aluminiumring mit fertig eingegossener Betonplatte und Revisionsschacht. Inkl. 4 Ösen-schrauben für den Transport. IAAF zertifiziert.

**L2798** **Stück 2'620.-**

**Abstossbalken für Kugelstoss**

aus GFK (glasfaserverstärkter Kunststoff), mit Befestigungslaschen und verzinkten Befestigungsnägeln. 115 cm breit, 8 cm hoch. IAAF-zertifiziert, Nr. E-08-0536

**L2792 IAAF-zertifiziert, Nr. E-08-0536** **Stück 340.-**



**Hammerwurfeinlage**

Einlegesegmente aus GFK, voll ausgeschäumt, 4-teilig. Die Segmente werden einfach in den Diskusring (= 2,5m) eingelegt

und verankern sich gegenseitig. Der Ring wird dadurch auf Ø 2,135m für Hammerwurf verkleinert.

**L2788** **Stück 520.-**



**Abstossbalken für Kugelstoss**

aus GFK (glasfaserverstärkter Kunststoff), ausgeschäumt, mit Befestigungslaschen und verzinkten Befestigungsnägeln für Ascheboden, 122 cm langer Kreis-ausschnitt, Ø 2,135 m.

**L2789** **Stück 128.-**



**Trainings-Diskus**

Ideal für Schulen und Vereine, spezieller Hartkunststoff mit Fiberglas verstärkt. Verzinkter Stahlring und Tarierschraube.

L4204 2,00 kg	Stück 68.-
L4203 1,75 kg	Stück 60.-
L4202 1,50 kg	Stück 60.-
L4201 1,00 kg	Stück 52.-
L4200 0,75 kg	Stück 47.-



**Wettkampf-Diskus**

Kunststoffschalen mit Tarierschraube, ausgewuchteter Metallgussring (80% des Gewichtes). Masse und Gewichte nach IAAF-Vorschrift. Farbe rot.

L2805 2,00 kg	Stück 63.-
L2806 1,75 kg	Stück 57.-
L2807 1,50 kg	Stück 54.-
L2809 1,00 kg	Stück 46.-
L2810 0,75 kg	Stück 41.-



**Getra® Wettkampf-Diskus Master Basic**

Wettkampfdiskus nach offizieller Vorschrift. Mehrfach gehärteter Edelstahlring, Schalen aus Fiberglas. Mit Tarierschraube und Mittelplatte.

L4205 0,75 kg	Stück 70.-
L4206 1,0 kg	Stück 81.-
L4207 1,5 kg	Stück 85.-
L4208 1,75 kg	Stück 89.-
L4209 2,0 kg	Stück 96.-



IAAF no. 1-01-02340  
IAAF no. 1-01-02390



**Hallen Diskus INDOOR**

nach Vorschrift aus nichtfärbendem Flexgummi mit geringem Abrieb, ideal fürs Training.

L2820 2,00 kg	Stück 27.-
L2821 1,75 kg	Stück 25.-
L2822 1,50 kg	Stück 22.-
L2824 1,00 kg	Stück 21.-
L2825 0,75 kg	Stück 20.-

**Wettkampf-Diskus Carbon**

besonders grosse Wurfweiten durch hohe Dreheigenschaften. Geringes Gewicht und hohe Steifigkeit der schwarzen Carbonschalen sorgen für hohe Peripheriemasse und ruhigen Flug. Masse und Gewichte nach IAAF.

L2816 2,00 kg IAAF-zertifiziert	Stück 186.-
L2817 1,75 kg	Stück 174.-
L2818 1,50 kg	Stück 156.-
L2819 1,00 kg IAAF-zertifiziert	Stück 149.-



**Diskus-Tragetasche**

aus robustem, abwaschbarem Nylonmaterial, Klettverschluss, Farben sortiert.

L2967 für Disken 1,25 - 2 kg	Stück 18.-
------------------------------	------------



ohne Disken

**Datentabelle Diskus**

2,00 kg	Männer
1,75 kg	männl. Jugend A
1,50 kg	männl. Jugend B
1,00 kg	Frauen, weibl. Jugend
0,75 kg	Schüler W14-W11

**Diskus-Ständer**

für 26 Disken, robuste Stahlkonstruktion, pulverbeschichtet (zerlegt im Versandkarton).

L2999 fahrbar	Stück 405.-
---------------	-------------



ohne Disken

**Diskus-Ständer**

für 26 Disken, robuste Stahlkonstruktion, pulverbeschichtet (zerlegt im Versandkarton).

L2833	Stück 245.-
-------	-------------

## Zubehör & Ersatzteile

### Hammerdraht

aus Edelstahl für alle Wettkampfklassen.

L2847 100 cm lang	Stück 25.-
L2848 98 cm lang	Stück 22.-
L2849 75 cm lang	Stück 25.-

### Hammergriff

gebogen, aus starkem Stahldraht (4mm).

L2851	Stück 53.-
-------	------------



### Hammer-Handschuh

aus Leder (für Rechtshänder linker Handschuh, für Linkshänder rechter Handschuh).

L2852 links, Gr. M	Stück 32.-
L2853 links, Gr.L	Stück 32.-
L2854 rechts, Gr.M	Stück 32.-
L2855 rechts, Gr.L	Stück 32.-

### Datentabelle Hammer

7,26 kg	Männer
6,25 kg	männl. Jugend A
5 kg	männl. Jugend B
4 kg	Schüler A, Schüler M15/14
3 kg	Schüler M13/12



IAAF no. 1-02-0278



IAAF no. 1-02-0277

### Trainings-Hammer

Stahlmantel mit Bleifüllung, tariert. Komplett mit Kugellager, hochwertigem Draht und Griff.

L2450 3,00 kg	Stück 87.-
L2451 4,00 kg	Stück 94.-
L2455 5,00 kg	Stück 117.-
L2458 6,00 kg	Stück 109.-
L2459 7,26 kg	Stück 125.-

### Wettkampf Hammer COMPETITION

aus Qualitätsstahl, geschweisSt, gedreht, pulverbeschichtet, tariert, mit Bleifüllung, Präzisionskugellager und Tarierschraube, hochwertigem Draht und Griff.

L2452 4,00 kg, Ø 95 mm, IAAF-zertifiziert	Stück 130.-
L2460 5,00 kg, Ø 100 mm	Stück 132.-
L2461 6,00 kg, Ø 105 mm	Stück 206.-
L2457 7,26 kg, Ø 110 mm, IAAF-zertifiziert	Stück 270.-
L2462 7,26 kg, Ø 115 mm	Stück 144.-



### Wurfhammer-Ständer

für 12 Wurfhämmer, stabile Stahlkonstruktion, pulverbeschichtet, zerlegt im Versandkarton.

L2856	Stück 228.-
L2758 fahrbar	Stück 386.-



### Wurfhammer

Hammerkopf aus Gusseisen, tariert (bis 7,26 kg), mit Kugellager, Draht und Griff. Hochwertige Hammerdrähte aus deutscher Herstellung. Ideal für Schulen und Vereine.

L2796 3,00 kg - Wettkampf	Stück 80.-
L2834 4,00 kg - Wettkampf	Stück 86.-
L2835 5,00 kg - Wettkampf	Stück 96.-
L2795 6,00 kg - Wettkampf	Stück 104.-
L2838 7,26 kg - Wettkampf	Stück 115.-
L2839 8,00 kg - Training	Stück 204.-
L2840 9,00 kg - Training	Stück 221.-



### Spezial-Medizinball

mit integrierter Seilführung eröffnen die Spezial-Medizinbälle neue Übungsmöglichkeiten. Aus ALCONYL-Kunststoff mit Ventil für Nadelnippel. Durch Veränderung des Luftdruckes können die Grössen leicht variiert werden.

G4126 Ø 20 cm, 0,8 kg, grün	Stück 41.-
G4127 Ø 20 cm, 1,0 kg, gelb	Stück 50.-
G4128 Ø 20 cm, 1,5 kg, blau	Stück 62.-

### WV-Schleuderball

aus dickwandigem Gummi, mit Lederschlaufe (nicht aufblasbar). 1a-Qualitätsbälle.

G4123 Ø 18 cm, 0,8 kg	Stück 77.-
G4124 Ø 18 cm, 1,0 kg	Stück 93.-
G4125 Ø 19 cm, 1,5 kg	Stück 117.-



**Wurf- und Schlagbälle aus Leder**

L2903 80 g

Stück 8.-



**Wurf- und Schlagbälle aus Leder**

L2904 200 g

Stück 10.-



**Schulset Wurf- und Schlagbälle**

Das Set enthält 20 Lederwurfbälle 80 g und 10 Lederwurfbälle 200 g sowie 1 Netz.

L2969 mit Netz

Set 184.-

**Balltragnetz für Wurf- und Schlagbälle**

speziell engmaschig, 3 cm Maschenweite, für ca. 30 Schlagbälle. Polypropylen 2 mm stark, hanffarben.

L2968 ohne Bälle

Stück 8.-

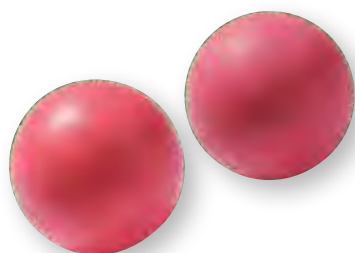

**Wurf- und Schlagbälle aus Moosgummi**

Ideal für das Training in der Halle.

L2793 Ø 6,5 cm, 80 g

Stück 6.-

L2794 Ø 7,6 cm, 200 g

Stück 13.-



**Moosgummiball**

Massive Moosgummibälle, die hervorragend in der Hand liegen und ausserdem gut springen, Ø 6,2 cm, ca. 60 g.

S6554 blau

Stück 4.-

S6555 rot

Stück 4.-

S6556 gelb

Stück 4.-

S6557 grün

Stück 4.-

S9614 30-er Set farbig sortiert

Set 108.-

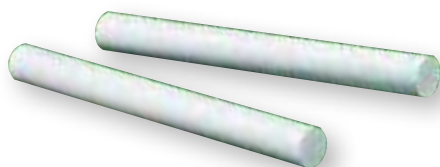

**Wurfstab aus Gummi**

300 g, 30 cm lang, weiss.

L2915

Stück 11.-

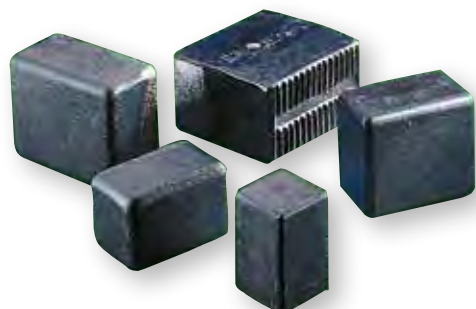

**Stossstein**

aus Gusseisen, tariert, schwarz lackiert.

L2921 15,0 kg

Stück 221.-

L2922 10,0 kg

Stück 204.-

L2923 7,5 kg

Stück 176.-

L2924 5,0 kg

Stück 147.-

L2925 3,0 kg

Stück 125.-

**Stossstein**

aus Gusseisen, untariert, schwarz lackiert.

L2916 15,0 kg

Stück 215.-

L2917 10,0 kg

Stück 190.-

L2918 7,5 kg

Stück 169.-

L2919 5,0 kg

Stück 140.-

L2920 3,0 kg

Stück 116.-



nicht springend

**Wurf- und Schlagbälle aus Kunststoff**

L2905 80 g, Ø 7 cm

Stück 10.-

L3081 150 g, Ø 6,5 cm

Stück 13.-

L2906 200 g, Ø 6,5 cm

Stück 27.-

L2907 200 g, Ø 8,5 cm

Stück 16.-

L3082 400 g, Ø 6 cm

Stück 19.-

L2909 600 g, Ø 10,5 cm

Stück 26.-

L3083 800 g, Ø 10,5 cm

Stück 31.-



**Kugelstossmatte für die Halle**

Schockabsorbierende Matte in Sandwichtaufbau, der die Aufprallenergie der Stosskugeln aufnimmt, oberseitig und seitlich mit hochelastischem Bezug. Schichten aus Gittergewebe zwischen den Schaumplatten sorgen für noch bessere Absorptionswerte und eine längere Lebensdauer! Die Aufprallstelle bleibt immer einen Moment lang sichtbar, bis sich die Oberfläche wieder ganz zurückstellt. Eine Matte, die sich wirklich für Hallen-Kugelstossanlagen eignet und eingesetzt wird, wo gewöhnliche Matten versagen. Sie erfüllt die hohen Sicherheitsanforderungen im Hallensport für Wettkampf- und Trainingsanlagen



**Kugelstossmatte für die Halle**

Spezial PVC-Schaum mit glatter Oberfläche:

☛ L3370 148 x 98 x 10 cm, blau

Stück 640.-

☛ L3371 148 x 98 x 13 cm, blau

Stück 865.-

**Kugelstossmatte für die Halle**

Oberfläche aus Velourteppich, dadurch sind die Aufprallspuren der Kugel bis zum „Glattstreichen“ der Matte ersichtlich.

☛ L3372 148 x 98 x 10 cm + Velour

Stück 798.-

☛ L3373 148 x 98 x 13 cm + Velour

Stück 925.-



**Gewichtstabelle Kugeln**

7,26 kg	Männer
6,00 kg	M 50 + 55, m. Jgd. A
5,00 kg	M 60 + 65, m. Jgd. B
4,00 kg	Frauen, M70+älter, weibliche Jgd. A+B, Schüler M15/14
3,00 kg	Schüler W15/14, W13/12, Schüler M13/12

**Zubehör**



**Kugel-Tragetasche**

aus Nylon, robust, abwaschbar, mit Kordelzug

**L2902** **Stück 32.-**



ohne Kugeln

**Kugelständer**

zur Ablage von ca. 24 Kugeln, stabile Stahlrohrkonstruktion, pulverbeschichtet. Zerlegt im Versandkarton.

**L2901** **Stück 340.-**

**L2946 fahrbar** **Stück 502.-**



**Kugelrücklauftrinne**

stabile Aluminium-Konstruktion mit grossen Standfüssen (510 x 80 mm), Rinnenbreite 100 mm, Gummistoppper am Rinnenende. Länge nach individuellen Ansprüchen lieferbar.

**L3819** **per Meter 148.-**



**Trainings- und Wettkampf-Stosskugeln**

aus geschmiedetem Stahl, tariert, optische Unterscheidung der Gewichte durch 6 Farben.

<b>L2650 2,00 kg, hellblau</b>	<b>Stück 18.-</b>
<b>L2871 3,00 kg, weiss</b>	<b>Stück 26.-</b>
<b>L2872 4,00 kg, schwarz</b>	<b>Stück 31.-</b>
<b>L2873 5,00 kg, rot</b>	<b>Stück 40.-</b>
<b>L2869 6,00kg, orange</b>	<b>Stück 45.-</b>
<b>L2875 7,26 kg, gelb</b>	<b>Stück 56.-</b>

IAAF no. 1-02-0276  
IAAF no. 1-02-0275



**Wettkampf-Stosskugeln COMPETITION**

aus Qualitätsstahl, geschweisst, Stahlmantel exakt auf Durchmesser gedreht, pulverbeschichtet, tariert, mit Bleifüllung und Tarierschraube. Nach IAAF-Vorschrift.

<b>L3310 4,00 kg, Ø 95 mm, IAAF-zert.</b>	<b>Stück 86.-</b>
<b>L3311 4,00 kg, Ø 100 mm</b>	<b>Stück 74.-</b>
<b>L3312 4,00 kg, Ø 108 mm</b>	<b>Stück 65.-</b>
<b>L3313 5,00 kg, Ø 100 mm</b>	<b>Stück 92.-</b>
<b>L3314 5,00 kg, Ø 105 mm</b>	<b>Stück 87.-</b>
<b>L3315 5,00 kg, Ø 115 mm</b>	<b>Stück 79.-</b>
<b>L3316 5,00 kg, Ø 120 mm</b>	<b>Stück 72.-</b>
<b>L3317 6,00 kg, Ø 105 mm</b>	<b>Stück 188.-</b>
<b>L3318 7,26 kg, Ø 113 mm</b>	<b>Stück 124.-</b>
<b>L3319 7,26 kg, Ø 115 mm</b>	<b>Stück 115.-</b>
<b>L3320 7,26 kg, Ø120 mm, IAAF-zertifiziert</b>	<b>Stück 129.-</b>
<b>L3321 7,26 kg, Ø 126 mm</b>	<b>Stück 107.-</b>
<b>L3322 7,26 kg, Ø 128 mm</b>	<b>Stück 108.-</b>

**Hochleistungs-Stosskugeln**

Messingmantel mit Bleifüllung, tariert, handgefertigt, besonders griffig, olympische Spitzenqualität.

<b>L2883 4,00 kg, Ø 95 mm</b>	<b>Stück 154.-</b>
<b>L2884 5,00 kg, Ø 102 mm</b>	<b>Stück 186.-</b>
<b>L2929 6,00 kg, Ø 105 mm</b>	<b>Stück 212.-</b>
<b>L2886 7,26 kg, Ø 110 mm</b>	<b>Stück 248.-</b>



**WV-Hallen-Kugeln**

aus dickwandigem Gummi mit Schrotfüllung. Für Kugelstoss und Kugelgymnastik im Freien und in der Halle.

<b>L2896 3,00 kg, Ø 105mm</b>	<b>Stück 83.-</b>
<b>L2897 4,00 kg, Ø 115mm</b>	<b>Stück 95.-</b>
<b>L2898 5,00 kg, Ø 140mm</b>	<b>Stück 104.-</b>
<b>L2868 6,00 kg, Ø 140mm</b>	<b>Stück 107.-</b>
<b>L2900 7,26 kg, Ø 140mm</b>	<b>Stück 140.-</b>

**Hallen-Kugeln**

aus EVA-Kunststoff, nicht springend, nicht tariert, für Training im Freien und in der Halle.

<b>L2947 0,60 kg Ø 65 mm</b>	<b>Stück 41.-</b>
<b>L2887 1,00 kg Ø 100 mm</b>	<b>Stück 51.-</b>
<b>L2888 1,50 kg Ø 100 mm</b>	<b>Stück 54.-</b>
<b>L2889 2,00 kg Ø 100 mm</b>	<b>Stück 58.-</b>
<b>L2890 2,50 kg Ø 100 mm</b>	<b>Stück 66.-</b>
<b>L2891 3,00 kg Ø 120 mm</b>	<b>Stück 76.-</b>
<b>L2892 4,00 kg Ø 115 mm</b>	<b>Stück 116.-</b>
<b>L2893 5,00 kg Ø 135 mm</b>	<b>Stück 130.-</b>
<b>L2867 6,00 kg Ø 130 mm</b>	<b>Stück 135.-</b>
<b>L2895 7,26 kg Ø 140 mm</b>	<b>Stück 172.-</b>

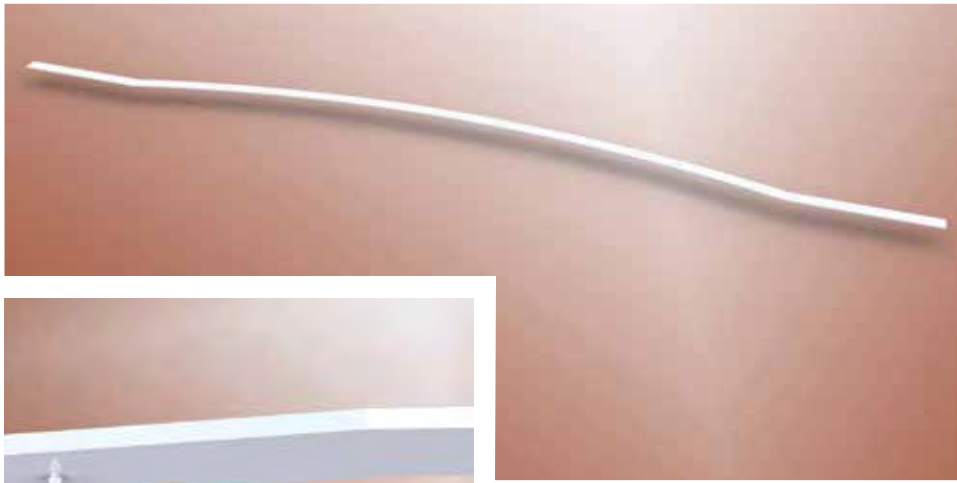

**Speerabwurfbogen**

aus Flachaluminium, weiss lackiert. Länge 4 m, Bogen mit Radius 8 m. Profil Breite 70 mm, Höhe 8 mm. Mit Spikes für Laufbahnbelag. Gemäss IAAF.

● L2642

Stück 615.-



**Nockenball**

aus Kunststoff mit Schrotfüllung, für Speerwurfübungen.

L2964 600 g Stück 29.-

L2965 800 g Stück 31.-



**Speerständer**

Stabile, praktische Stahlkonstruktion für 18 Speere, ca. 120 x 60 x 15 cm.

L2963 Stück 229.-

L2992 fahrbar Stück 363.-

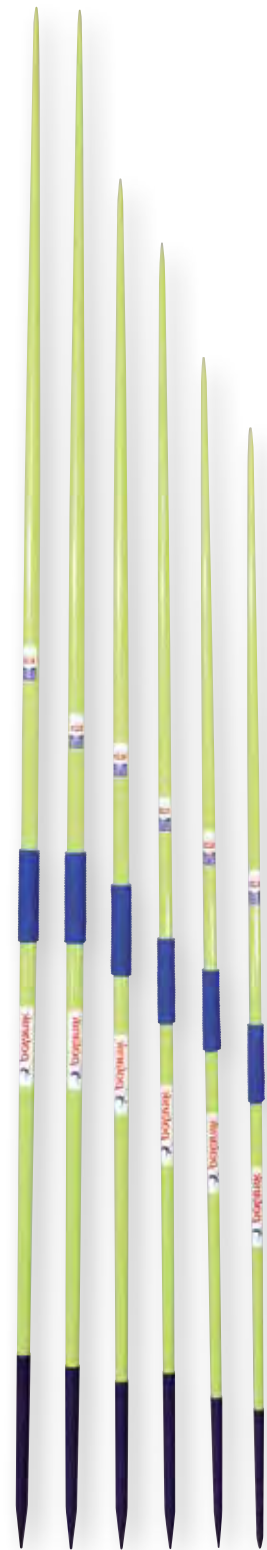

**Trainings-Speer**

aus Aluminium, Speerspitzen aus Stahl. Ideal für Einsteiger und Fortgeschrittene, für den Trainingsbetrieb in Schule und Verein.

**TRAINER 800, 261 cm**  
L2941 800 g Stück 129.-

**TRAINER 700, 241 cm**  
L2942 700 g Stück 123.-

**TRAINER 600, 220 cm**  
L2943 600 g Stück 116.-

**TRAINER 500, 203 cm**  
L2944 500 g Stück 110.-

**TRAINER 400, 187 cm**  
L2945 400 g Stück 103.-

Datentabelle Speere					
	Männer M 30 – 45 m. Jgd. A	m. Jgd. B M 50 + 55	Frauen W 30 – 45 M 60 + 65 w. Jgd. A + B M + W 15/14	M 70 + 75 W 50 + 55	M 80 u. ä. W 60 u. ä. M + W 13/12
<b>Gesamtgewicht einschliesslich Kordelgriff, mindestens</b>	800 g	700 g	600 g	500 g	400 g
<b>Toleranz für Wettkampfgeräte</b>	805 – 825 g	705 – 725 g	605–625 g	505–525 g	405–425 g
<b>Gesamtlänge des Speeres.</b>	260 – 270 cm	230 – 240 cm	220 – 230 cm	200 – 210 cm	185 – 195 cm
<b>Länge der Metallspitze</b>	25 – 33 cm	25 – 33 cm	25 – 33 cm	22 – 27 cm	20 – 25 cm
<b>Entfernung zwischen Metallspitze und Schwerpunkt</b>	90–106 cm	86–100 cm	80 – 92 cm	78 – 88 cm	75 – 80 cm
<b>Durchmesser des Schaftes an der dicksten Stelle</b>	2–30 mm	2–28 mm	20–25 mm	20–24 mm	20–23 mm
<b>Breite des Kordelgriffes</b>	15 – 16 cm	15 – 16 cm	14 – 15 cm	13,5–14,5 cm	13 – 14 cm
<b>Umfang des Kordelgriffes darf den Durchmesser des Schaftes um nicht mehr als 8 mm vergrössern</b>					

GETRA

GETRA

GETRA



**Trainingsspeer GETRA SUPERTRAINING**

Für Anfänger. Korpus aus mehrfach gehärteter Aluminium-Legierung. Stahl-Spitze, festsitzende Griffwicklung, langlebig, sehr gut ausbalanciert. Hervorragende Flugeigenschaften und ausgezeichnete Kraftübertragungswerte. Preiswerter Trainingsspeer.

L2401 800 g	Stück 120.-
L2403 700 g	Stück 112.-
L2405 600 g	Stück 109.-
L2407 500 g	Stück 101.-
L2409 400 g	Stück 97.-

**Wettkampfspeer GETRA COMPETITION II**

Wettkampfspeere sind für maximale Flugeigenschaften designed, auch wenn die Technik des Athleten noch nicht ausgereift ist. Also ein fehlerverzeihender Speer. Diese Wettkampfspeere sind mit speziellem Augenmerk auf Haltbarkeit und langfristige Nutzung konstruiert. Korpus aus mehrfach gehärteten Spezial-Legierungen mit Stahlspitze und festsitzender Griffwicklung. Der mit Bedacht gewählte Schwerpunkt ermöglicht hervorragende Flugeigenschaften und Wurfweiten bei exzellenten Kraftübertragungswerten. Die ideale Wettkampfunderausstattung für Vereine, Schulen und alle Sportstätten. Von führenden Trainern empfohlen.

L2400 800 g - IAAF-zertifiziert	Stück 151.-
L2402 700 g - IAAF-zertifiziert	Stück 137.-
L2404 600 g - IAAF-zertifiziert	Stück 125.-
L2406 500 g	Stück 115.-
L2408 400 g	Stück 108.-

**Wettkampfspeer GETRA KINETIC COMPETITION**

Ein hervorragender Speer zu einem fairen Preis. Der Korpus ist aus mehrfach gehärteter Alu-Legierung präzise gefertigt und auf aussergewöhnliche Haltbarkeit und Stabilität ausgelegt. Mit Spitze aus Stahl und festsitzender Griffwicklung. Die Speere sind speziell für fortgeschrittene und ambitionierte Werfer entwickelt. Sie zeichnen sich durch den nach hinten gezogenen Schwerpunkt aus. Charakteristisch sind die exzellenten Segeigenschaften bei optimalen Kraftübertragungswerten. IAAF-zertifiziert.

**Wettkampfspeer GETRA KINETIC COMPETITION**

Getra Kinetic 500 g, IAAF-zertifiziert (I-12-0593).	
L2398 500 g - Wurfweite bis 50 m	Stück 212.-
L2399 500 g - Wurfweite bis 60 m	Stück 298.-
L2410 600 g - Wurfweite bis 50 m	Stück 228.-
L2411 600 g - Wurfweite bis 60 m	Stück 302.-
L2412 700 g - Wurfweite bis 60 m	Stück 253.-
L2413 800 g - Wurfweite bis 60 m	Stück 265.-
L2414 800 g - Wurfweite bis 70 m	Stück 361.-



**Handzähler TALLY MAN**

zählt per Daumendruck überall mit, wo gezählt werden muss, von 1 bis 9999, Metallgehäuse, vernickelt.

**G4329** **Stück 19.-**



**Stoptec 141**

Die preisgünstige Stoppuhr mit deutlich ablesbarer LCD-Anzeige. 6-stellige Anzeige bis 59 min., 59,99 sec., 12/24 Std., 7 mm Ziffernhöhe. Funktionen: Start/Stopp/Addition/Split, 1/100 sec., Uhrzeit, Datum, Alarm. Masse 6,5 x 5,3 x 1,5 cm, ca. 29 g.

<b>L3850 schwarz</b>	<b>Stück 13.-</b>
<b>L3851 rot</b>	<b>Stück 13.-</b>
<b>L3852 blau</b>	<b>Stück 13.-</b>



**OL-Postenpfahl**

Postenpfahl rund, 105cm, einteilig inkl. Schrauben.

**08445** **Stück 25.-**



**OL-Kontrollkarten**

Kartothekkarton, 20 Felder, A6, Verkaufsgrösse: Bund à 100 Stk.

nicht WO-konform.

**08450 weiss** **Set 28.-**  
**08451 rot** **Set 28.-**



**OL-Trainingsposten**

Alu-Pfahl inkl. Zange und Nylon-Schirm 15x15cm. Höhe 70cm. inkl. Schrauben, Zange nicht montiert.

**08440** **Stück 39.-**



**OL-Kontrollzange**

mit 10 Lochzeichen, Modell Swiss Orienteering, blauer Kunststoff mit Stahlstiften.

<b>08460 SERIE A</b>	<b>Set 94.-</b>
<b>08461 SERIE B</b>	<b>Set 94.-</b>
<b>08462 SERIE C</b>	<b>Set 94.-</b>
<b>08463 SERIE D</b>	<b>Set 94.-</b>

**Stoppuhren: Funktion und Einsatzbereiche**

**1. Einzelzeitmessung (Start/Stopp)**

zur Messung der Zeitdauer vom Beginn bis zum Ende eines Ereignisses. z.B. Leichtathletik, Schwimmen, etc.

**2. Zeitaddition (Time in/Time out)**

Einzelzeitmessung mit Eliminierung der Pausenzeiten bzw. Unterbrechungen. Zur Messung der Zeit mit möglichen Unterbrechungen. Der erste Druck auf die Funktionstaste startet die Uhr, der zweite Druck stoppt die Zeitnahme. Diese Zeit wird gespeichert und angezeigt. Mit einem weiteren Druck auf die Funktionstaste läuft die Zeitnahme weiter. Alle Sportarten, mit Spielunterbrechung: Fussball, Handball, etc.

**3. Zwischenzeiten (Split)**

zur Messung der Gesamtzeit eines Ereignisses sowie zum Ablesen der Zwischenzeit an jedem beliebigen Punkt. Der erste Druck auf die Taste startet die Uhr. Der nächste Druck stoppt die Anzeige, während das Uhrwerk weiterläuft. Ein weiterer Druck gibt Ihnen eine neue Zwischenzeit. Dieser Vorgang ist beliebig wiederholbar. Beim letzten Druck erhalten Sie die Gesamtzeit. z.B. Motorsport, Schwimmen, sowie alle Sportarten mit Zwischenzeitmessung

**4. Intervallmessung (Bahnrunderzeit)**

Bei jedem weiteren Druck auf die Taste beginnt eine neue Messung, während die vorherige angezeigt wird. So können Sie für jede Runde die genaue Zeit messen und ablesen, z.B. Leichtathletik, Motorsport, Radsport, etc.

**5. Countdown**

wird gebraucht, wenn eine fest vorgegebene Spiel- oder Wettkampfzeit beachtet und eingehalten werden muss, z.B. Handball, Basketball etc.



**HANHART Stopstar 2**

Einfache und funktionelle Zeitmessung ohne Nebenfunktionen ist garantiert. Die ideale Uhr für Profis und Amateure.

LCD-Anzeige: 7-stellig Ziffernhöhe: 7 mm. Anzeigebereich: 9 Std. 59 Min., 59,99 Sek. Gr. 82 x 61 x 28 mm Gewicht: ca. 70 g. Batterie: Mignonzelle (AA) 1,5 V Laufzeit: ca. 2-5 Jahre. Funktionen: Start - Stopp - Reset - Addition - Split - Dualmessung.

**L3188** **Stück 44.-**



**HANHART Delta E 200**

Einfache Bedienung mit hohem technischen Komfort. Sehr gut ablesbare LCD-Anzeige. Mit Auswertungsfunktionen und Countdown-Funktion. Inklusive Schutztasche und Sicherheitskordel.

Start - Stopp - Reset - Addition - Split - Lap - Start-Lap - Vorsetzbare Splitzeit aus der Uhrzeit heraus - Pacer-Funktion (1-300Schläge/Min.) Count-Down-Funktion - Count-Down und Stoppuhr sind gleichzeitig einsetzbar - Tageszeit - Datum - 65 Speicher mit Auswertung, Schnellsuchlauf.

**L3196** **Stück 98.-**



**HANHART Stratos 2**

Ergonomische Form, einfache und funktionelle Bedienung, ABS-Gehäuse mit Umhängekordel.

LCD-Anzeige: 7-stellig Ziffernhöhe: 6,5 mm. Anzeigebereich: 9 Std. 59 Min., 59,99 Sek. Gr. 66 x 70 x 21 mm Gewicht: ca. 62 g. Batterie: Knopfzelle SR 54 Laufzeit: ca. 2 Jahre. Funktionen: Start - Stop - Reset - Addition - Split - Dualmessung.

**L3189** **Stück 33.-**



**Stoptec 143**

Die preisgünstige Stoppuhr für den Einsatz im Hobbybereich: 1/100 s für die ersten 30 Minuten, Uhrzeit (12/24h) mit Datum und Alarm sowie Stundensignal, 12,4 mm Display, spritzwasserfest.

**L3857** **Stück 28.-**



**Stoppuhr Universal**

Die Stoppuhr für alle. Robust. Mit grossen Zahlen. 1/100 Sekunden, bis 23 Std., 59 Min., 59 Sekunden, Zwischenzeit, Uhrzeit, Datumsanzeige, Alarm.

- 1/100 Sekunden, bis 23 Std., 59 Min., 59 Sekunden
- Zwischenzeit
- Uhrzeit
- Datumsanzeige
- Alarm

**00993** **Stück 24.-**



**Stoppuhr Stopwatch 2**

Qualitätsstoppuhr rmit zwei Zwischenzeiten

- wasserfest
- Alarmfunktion
- 12/24 Stundenanzeige
- Kompass
- Thermometer

**00994** **Stück 29.-**



**Stahlbandmass Alu-Dreieckrahmen**

Stabiler, langlebiger Bandmassrahmen aus eloxiertem Aluminium, Aufrolltrommel und Griffe aus hochschlagfestem Kunststoff. Der Aufrollmechanismus läuft auf einer Stahllachse mit hohem Gleitlager-Effekt. Der Kugelkopf sichert durch seine besondere Formgebung die Fingerkuppen vor Verletzungen. Bandbreite 13 mm.

**L3140 50 m** **Stück 80.-**  
**L3141 100 m** **Stück 165.-**



**Stahl-Bandmass**

in Platakapsel aus verzinktem Stahlblech mit genarbtem PVC-Überzug. Stahlband mit haltbarem, weissem Einbrennlack überzogen. Teilungsbild mit Abriebschutz, Band 13 mm breit, einseitig bedruckt.

**L3151 10 m** **Stück 26.-**  
**L3152 20 m** **Stück 37.-**  
**L3153 30 m** **Stück 52.-**



**Glasfaser-Bandmass**

in Platakapsel aus verzinktem Stahlblech mit genarbtem PVC-Überzug, Glasfaserband 13 mm breit, beidseitig bedruckt.

**L3145 10 m** **Stück 30.-**  
**L3146 15 m** **Stück 34.-**  
**L3147 20 m** **Stück 41.-**  
**L3148 25 m** **Stück 48.-**  
**L3149 30 m** **Stück 54.-**  
**L3150 50 m** **Stück 75.-**

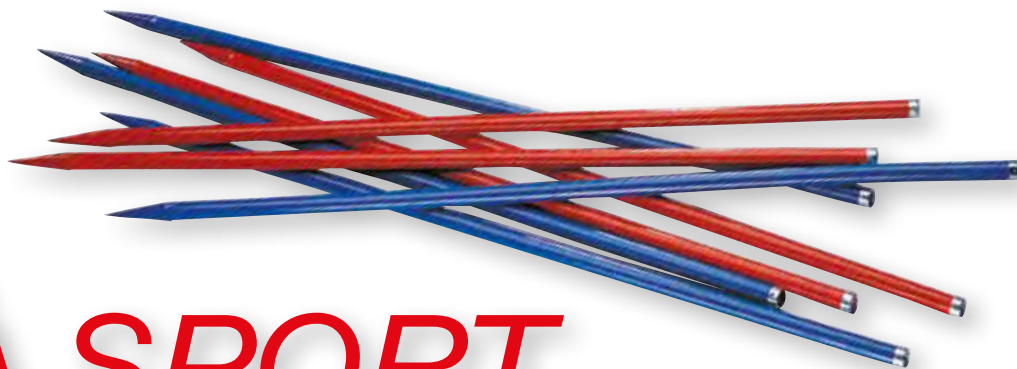

# SPORT

## 6014 LUZERN

### Malstab mit Eisenspitze

Stiel aus Holz Länge 140 cm, Ø 30 mm.

05005 rot

Stück 32.-

05006 blau

Stück 32.-



### HANHART Amigo-Allsport

1/5-Sek.-60 Min.-Einteilung. Universell verwendbar für Eishockey, Basketball, Handball, Feldhockey, Fussball etc.

L3177

Stück 98.-



### HANHART-Kronenstopper

1/10 Sek.- Einteilung, 15 Min. Anzeigzeit, stoss-, staub- und wassergeschützt, diamantpoliertes Metallgehäuse Ø 55 mm mit Bügelring, Stiftanker 7 Steine.

L3179

Stück 168.-



### Tischstopuhr Prisma 200

praktische Intervall Up-Down-Timer für die Anwendung in der Industrie, in den Schulen, in Labors, beim Sport und auch im Privatbereich. Die PRISMA-Serie ist mit einem stabilen Kunststoffgehäuse und einem regulierbarem Alarmton ausgestattet. LCD-Anzeige: 2-zeilig und Funktionsfenster, obere Zeile: 3-stellig, untere Zeile: 5-stellig Funktionsfenster: 2-zeilig, mit 6 Positionen Ziffernhöhe: 22/8 mm, Anzeigenbereich: wählbar a) 999 Min., 99/100 min. b) 9 Std., 59 Min., 59 Sek., 1/10 Sek. Temperaturbereich: -10° bis + 55 ° Gr.: 175 x 130 x 40/95 mm Gewicht: 390 g

L3801

Stück 138.-



### Tischstopuhr Mesotron

für alle Bereiche wie Schule, Sport, Labor und Industrie. Mit der MESOTRON bietet HANHART eine leicht ablesbare, quartzgesteuerte Analog-Tisch-/Wandstopuhr. Durch die ergonomische Gestaltung hat diese Uhr eine optimale Standfestigkeit. Das übersichtliche Zifferblatt hat eine nachleuchtende Minuterie und nachleuchtende Zeiger. Analog-Anzeige: äussere Skala 0-60 Sek., + 0-60 Min.; innere Skala 0- 100/100 Min. Zifferblatt: Ø 110mm; Temperaturbereich: -10° bis +70°C; Gr.: 175 x 130 x 40/95mm; ca. 375 g; Funktionen: Start/Stop/Reset, Addition, Flyback.

L3800

Stück 147.-



### Tischstopuhr E-8

Robustes Metallgehäuse, gut ablesbares Ziffernblatt in schwarz, Ø 20,7 cm. Sekundezeiger rot, Minutenzeiger gelb. Mechanisches Werk, Messbereich: 1 Sek. - 60 Min.

K5553

Stück 362.-



**Selbstklebeziffer schwarz**

einzel, 10 cm hoch, aus SK-Folie, lichtecht.

A1700 Ziffer 0	Stück 2.-
A1701 Ziffer 1	Stück 2.-
A1702 Ziffer 2	Stück 2.-
A1703 Ziffer 3	Stück 2.-
A1704 Ziffer 4	Stück 2.-
A1705 Ziffer 5	Stück 2.-
A1706 Ziffer 6	Stück 2.-
A1707 Ziffer 7	Stück 2.-
A1708 Ziffer 8	Stück 2.-
A1709 Ziffer 9	Stück 2.-

**Selbstklebeziffer weiss**

einzel, 10 cm hoch, aus SK-Folie, lichtecht.

A1710 Ziffer 0	Stück 2.-
A1711 Ziffer 1	Stück 2.-
A1712 Ziffer 2	Stück 2.-
A1713 Ziffer 3	Stück 2.-
A1714 Ziffer 4	Stück 2.-
A1715 Ziffer 5	Stück 2.-
A1716 Ziffer 6	Stück 2.-
A1717 Ziffer 7	Stück 2.-
A1718 Ziffer 8	Stück 2.-
A1719 Ziffer 9	Stück 2.-

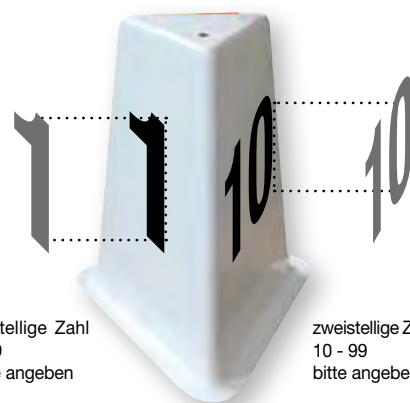

einstellige Zahl  
0 - 9  
bitte angeben

zweistellige Zahl  
10 - 99  
bitte angeben

**Markierkasten aus GFK**

Dreiseitig, inklusive Ziffern. Die Startkästen aus glasfaserverstärkten Kunststoff sind wetterfest, sehr gut stapelbar und daher platzsparend zu lagern. Höhe ca. 60 cm, Ziffern 28 cm. Bei Bestellung bitte gewünschte Nummerierung angeben!

L3030	Stück 110.-
-------	-------------



**Absperband**

8 cm breit, Polyäthylenfolie, rot/weiss markiert, zum Abgrenzen von Strecken, Spielfeldern, Start- und Zielbereichen. In Abroll- und Tragebox.

L2310 500 m	Stück 29.-
-------------	------------

**Markierband für Sektorbegrenzung**

aus Kunststoff, 250 m, 5 cm breit.

L2953 weiss	Rolle 35.-
L2954 gelb	Rolle 35.-
L2955 rot	Rolle 35.-

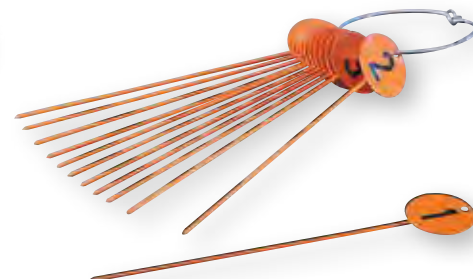

**Markiernagel-Satz**

Stahlscheiben Ø ca. 7 cm, Gesamtlänge ca. 40 cm. Nummern von 1-12.

L2311	Set 115.-
-------	-----------

**Markierbleche**

(bei Bestellung von Markierblechen mit Zahlen, bitte gewünschte fortlaufende Nummerierung angeben!)



**Markierblech**

Dachform zum Aufstellen auf Kunststoffböden, ohne Zahlen (diese bitte separat bestellen).

L2306	Stück 34.-
-------	------------

**Markierbleche**

dreieckig 32 x 18 cm, mattschwarz ohne Zahlen.

L2300	Stück 22.-
-------	------------

**Markierblech**

dreieckig 32 x 18 cm, mattschwarz mit Zahlen: Beschriftung einseitig.

L2301	Stück 26.-
-------	------------

**Markierblech, mattschwarz**

Beschriftung zweiseitig.

L2302	Stück 29.-
-------	------------

**Markierblech**

viereckig 20 x 18 cm, mattschwarz ohne Zahlen (zur Beschriftung mit Kreide).

L2304	Stück 28.-
-------	------------

**Markierblech**

viereckig 20 x 18 cm, weiss ohne Zahlen (bitte separate bestellen).

L2305	Stück 28.-
-------	------------



**Anlaufmarken**

Farbig sortiert.

L3031	Stück 12.-
-------	------------



**Bandmass-Haltestab**

ca. 80 cm lang, lackiert.

L3040	Stück 23.-
-------	------------

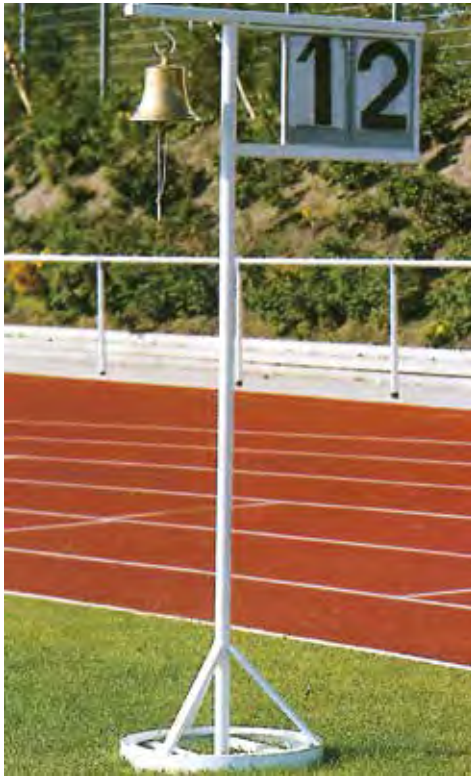

**Rundenanzeigetafel**

zur Anzeige der noch zu laufenden Runden, mit Glocke zur Anzeige der letzten Runde, wetterfeste GFK-Tafel mit Zahlentableau von 0 - 9 einstellbar, Alurohrgestell mit Standfuss.  
 L3087 Stück 865.-



**Anzeigetafel**

Zahlentableaus jeweils von 0 - 9 durch Schieber einstellbar. Tafeln aus leichtem, wetterfestem GFK, drehbar, die Rückseiten eignen sich ideal als Werbeflächen. Untergestell und Rahmen aus Alu natur.  
 L3086 Stück 1'585.-

**Anzeigetafel fahrbar**

Zahlentableaus jeweils von 0 - 9 durch Schieber einstellbar. Tafeln aus leichtem, wetterfestem GFK, drehbar, die Rückseiten eignen sich ideal als Werbeflächen. Stabiles Alurohrgestell mit grossen Rädern.  
 L3085 Stück 1'865.-



**Zahlentableau**

einzel einstellbar von 0 - 9. Tableaugrösse 19 x 33,5 cm, Ziffern 24 cm hoch.  
 C1455 schwarz Stück 105.-  
 C1456 rot Stück 105.-



**Starterpodest**

aus Aluminium, absolut wetterfest, trittsichere Plattform, Gr. 80 x 80 x 40 cm.  
 L2641 Stück 612.-



**Markierkegel SMALL**

23 cm hoch aus Kunststoff, äusserst robust, stapelbar, für vielseitige Verwendung.

- |               |           |
|---------------|-----------|
| F1135-01 blau | Stück 4.- |
| F1135-02 rot  | Stück 4.- |
| F1135-03 gelb | Stück 4.- |
| F1135-07 grün | Stück 4.- |



**Siegerpodest aus Stahlrohr**

mit Holzplattform, beidseitige Blende mit Aufschrift 1,2,3, 180 cm lang, 50 cm breit, 72 cm hoch.  
 L3095 Stück 863.-



**Kreidespray**

Die ideale Markierung auf Rasenflächen. Zum schnellen und problemlosen Markieren von Anlaufpunkten, Abgrenzungen und Laufflinien. Der Inhalt einer 400 ml-Dose reicht - je nach Untergrund - für bis zu 3 qm (flächendeckend). Das Kreidespray eignet sich nicht für dauerhafte Markierungen, da diese je nach Wetter-

einfluss nach einigen Tagen verschwinden. Das Spray ist umweltfreundlich, mit Überkopfvventil, Markierungen sind mit Wasser auswaschbar, schnell trocknend.

- |                       |          |
|-----------------------|----------|
| F1406 3-er Set, gelb  | Set 30.- |
| F1407 3-er Set, weiss | Set 30.- |
| F1408 3-er Set, rot   | Set 30.- |
| F1409 3-er Set, blau  | Set 30.- |





**Zeitnehmertreppe**

Stabile, standfeste Alu-Konstruktion, Kunststoff-Schalensitze. Breite Kunststoffräder für leichten Transport. Vollverschweisste oder zerlegte (verschraubbare) Ausführung möglich:

**Zeitnehmertreppe**

8 Personen, versetzte Sitzanordnung

☛ **U2247 vollverschweisst**

☛ **U2248 zerlegt**

**Stück 3'745.-**

**Stück 3'496.-**

**Zeitnehmertreppe**

8 Personen, einreihige Sitzanordnung

☛ **U2252 vollverschweisst**

☛ **U2249 zerlegt**

**Stück 3'735.-**

**Stück 3'496.-**

**Zeitnehmertreppe**

12 Personen, versetzte Sitzanordnung

☛ **U2250 zerlegt**

**Stück 5'098.-**

**Zeitnehmertreppe**

12 Personen, einreihige Sitzanordnung

☛ **U2251 zerlegt**

**Stück 5'095.-**



**Zuschauertribüne**

Flexibel einsetzbare Zuschauertribüne aus Aluminium. Besonders für kleine Vereine oder Nebenplätze geeignet. Bis zu 18 Personen (6 Personen je Ebene) finden bequem Platz. Die unterschiedlichen Sitzhöhen garantieren eine gute Sicht. Die robuste Konstruktion aus Aluminium erlaubt nicht nur einen schnellen Aufbau vor Ort, sie garantiert auch eine sehr gute Haltbarkeit der Tribüne. Die Sitz- und Trittlflächen aus Aluminiumspezialprofil sind zusätzlich eloxiert und rutschhemmend gefertigt. Es können mehrere dieser versetzbaren Tribünen aneinander gestellt werden. Standardmasse der Tribüne: Länge: 3 m, Höhe: 0,83 m, Tiefe = 1,8 m. Die Tribüne wird zerlegt geliefert (3 Standbeine, 3 Sitzbänke, 2 Fussbänke sowie die erforderlichen Schrauben). Die Vorteile dieser flexibel einsetzbaren Zuschauertribüne auf einen Blick:

- Günstige Alternative zu fest installierten Tribünen
- Schneller Auf- und Abbau
- Robuste und absolut wetterfeste Konstruktion
- Erweiterung um weitere Tribünen möglich

**Stück 2'795.-**



**Mini-Soft-Markierungskegel 50-er Set**

Die praktische Spiel- und Trainingserleichterung für den Schul-, Vereins- und Freizeitsport. 50 Stück in 5 verschiedenen Farben: Grün, Gelb, Rot, Blau und Pink, Ø 7,5 cm, 30 g.

**F1415 Ø 7,5 cm, Höhe 7,5 cm**

**Set 65.-**



**Handmegaphon TM-27**

Handmegaphon mit Hand-Mikrofon, Feststelltaste Mikrofon, Pistolengriff, Schultergurt, KFZ-Anschlusskabel, Sirene, Lautstärkenregler, Ausgangsleistung: 25 Wmax, Mittl. Schalldruck (1 W/m): 119 dB, Stromversorgung: 8x1,5-V-Baby-Batterie (C)(nicht mitgeliefert), ext. 12 V Gleichstrom/2 A, 12-V-Anschluss.

**L3875**

**Stück 230.-**



**Handmegaphon TM-11**

Handmegaphon mit integriertem Mikrofon, Pistolengriff, Handgelenkschlaufe, Sirene und Lautstärkereger. Ausgangsleistung: 15 Wmax, Mittl. Schalldruck (1 W/m): 100 dB, Stromversorgung: 8x1,5-V-Mignon-Batterie (AA) (nicht mitgeliefert).

**L3874**

**Stück 120.-**

# Kampfsport

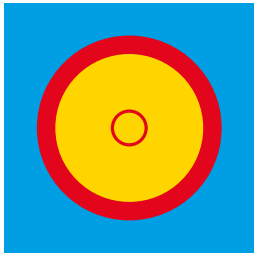

## KAMPFFLÄCHE RINGEN

Gesamtmattenfläche:  
10 x 10 m  
Kampffläche:  
Ø 8 m

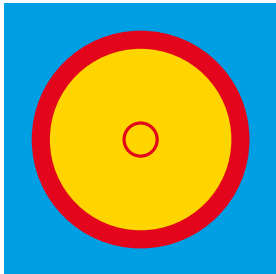

## KAMPFFLÄCHE RINGEN

Gesamtmattenfläche:  
12 x 12 m  
Kampffläche: Ø 9 m  
FILA zugelassen,  
vorgeschrieben  
für internationale  
Wettkämpfe

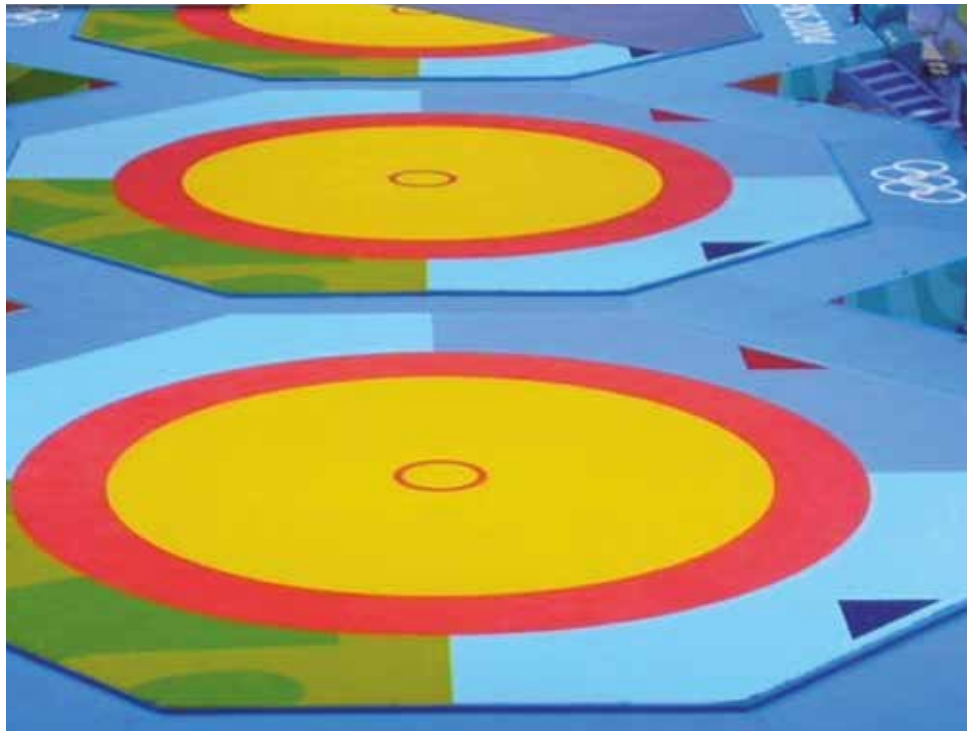

### Überplänen für Ringermatten

Wettkampf-Mattendecken nach internationaler Vorschrift, aus speziell profiliertem PVC-Trevira hochfest, verschweisst, mit verstärkten Umschlag-Klappkanten für straffen Sitz. Mattendecke dreifarbig mit zweifarbigem Kampfkreis (passive Zone 1 m breit), Mittelkreis und farbig markierten Kampfecken (1 Ecke rot, 1 Ecke blau).

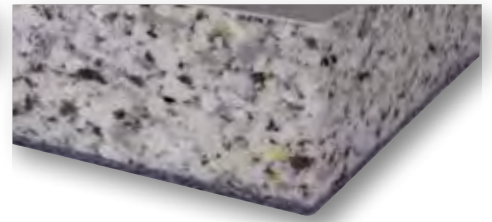
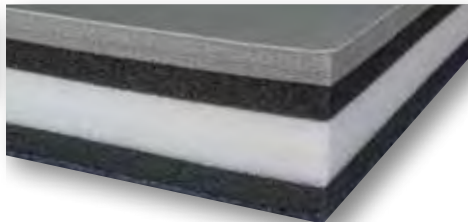
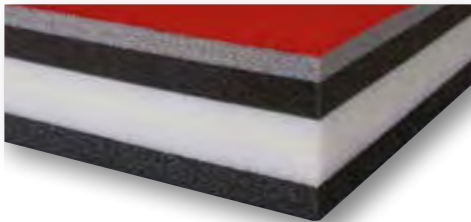

### Ringermatte TL

Die Ringermatten-Typ der Olympischen Spiele 2004

- Superleicht - Supergünstig!
- Matten aus Polyethylen- und PU-Sandwichaufbau
- Oberfläche kaschirt mit rotem Textilbezug
- Höhe der Matten 5 cm
- Mattendecke mit Klettverschluss
- Trägergewebe 100% Polyester
- Beidseitig PVC-beschichtet
- Dreifarbige Kampffläche gelb/rot/blau
- Garantie 3 Jahre

☛ K1970 10 x 10 m Trainingsmatte  
☛ K1971 12 x 12 m

Set 11'104.-  
Set 14'780.-

### Ringermatte SL

Vereinigt hervorragende Eigenschaften:

- Superleicht, robust und langlebig!
- Matten aus superleichtem Polyethylen-Sandwichaufbau
- Oberfläche und Seiten kaschirt mit Kunstleder in grau
- Unterseite kaschirt mit Teppichfilz für Klettverschluss
- Höhe der Matten 5 cm
- Mattendecke mit Klettverschluss
- Trägergewebe 100% Polyester
- Beidseitig PVC-beschichtet
- Dreifarbige Kampffläche gelb/rot/blau
- Garantie 3 Jahre

☛ K1972 10 x 10 m

☛ K1973 12 x 12 m, FILA-zertifiziert

Set 14'847.-

Set 21'116.-

### Ringermatte S6

Der Klassiker - seit vielen Jahren bewährt - robust und langlebig!

- Mattenkern aus Verbundschaum RG120
- Oberfläche und Seiten kaschirt mit Kunstleder in grau
- Unterseite kaschirt mit Teppichfilz für Klettverschluss
- Höhe der Matten 6 cm
- Mattendecke mit Klettverschluss
- Trägergewebe 100% Polyester
- Beidseitig PVC-beschichtet
- Dreifarbige Kampffläche gelb/rot/blau
- Garantie 3 Jahre

☛ K1974 10 x 10 m

☛ K1975 12 x 12 m, FILA-zertifiziert

Set 14'205.-

Set 19'450.-



### OLYMPIA TL

Unterseite mit Anti-Rutschprägung



### OLYMPIA TL

Oberfläche kaschirt mit rotem Textilbezug

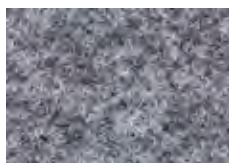

### OLYMPIA SL und OLYMPIA S6

Unterseite kaschirt mit Teppichfilz für Klettverschluss



### OLYMPIA S6

Oberfläche und Seiten kaschirt mit Kunstleder



### Transportwagen für Judomatten

stabile Stahlrohrkonstruktion, 2 Lenk- und 2 Bockrollen, Ø 150 mm

☛ K1652 für Matten 100 x 100 x 4 cm

Stück 560.-

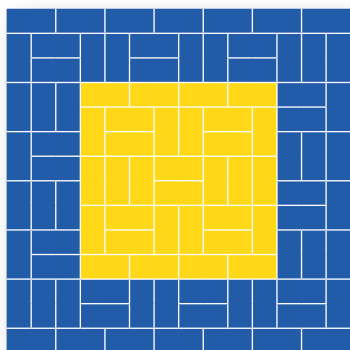

**Verlegeplan JUDO-Matten**

Gesamtmattenfläche: 14 x 14 m / 196 m<sup>2</sup>  
 Mattenformat: 1 x 2 m  
 Matten BLAU: 66 Stück  
 Matten GELB: 32 Stück

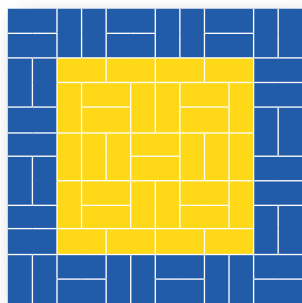

**Verlegeplan JUDO-MATTEN**

Gesamtmattenfläche: 12 x 12 m / 144 m<sup>2</sup>  
 Mattenformat: 1 x 2 m  
 Matten BLAU: 40 Stück  
 Matten GELB: 32 Stück

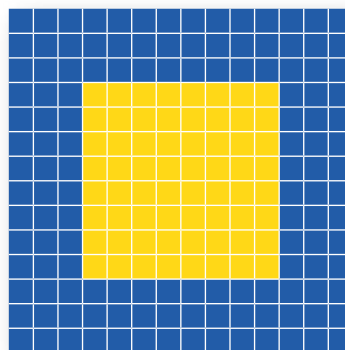

**Verlegeplan JUDO-MATTEN**

Gesamtmattenfläche: 14 x 14 m / 196 m<sup>2</sup>  
 Mattenformat: 1 x 1 m  
 Matten BLAU: 132 Stück  
 Matten GELB: 64 Stück

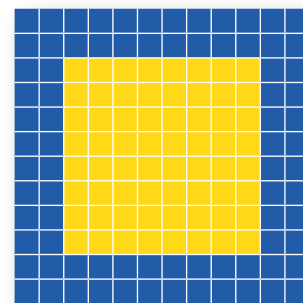

**Verlegeplan JUDO-MATTEN**

Gesamtmattenfläche: 12 x 12 m / 144 m<sup>2</sup>  
 Mattenformat: 1 x 1 m  
 Matten BLAU: 100 Stück  
 Matten GELB: 64 Stück



**Judomatte LONGLIFE 100 x 100 x 4 cm**

ist eine beidseitig kaschierte Schaumstoffverbund-Matte, deren Oberfläche und Seitenflächen mit olivgrünem bzw. rotem Vinyl (mit Reisstrohprägung) beklebt sind. Die Ecken sind verschweisst. Die Unterseite ist mit einem rutschfesten Anti-Slip-Material beklebt. Im allgemeinen werden die Plattengrößen 100 x 100 x 4 cm empfohlen, da mit diesem Mass nicht nur jede beliebige Mattengröße zusammengestellt werden kann, sondern auch eine dem Baukastenprinzip gemässe Erweiterung möglich ist. Durch Einfügen roter Mattenteile wird die Kampffläche nach neuester internationaler Vorschrift deutlich sichtbar begrenzt. Diese hervorragenden Judomatten werden ohne Überplane verlegt. Schweiß und Schmutz können von der Oberfläche mit den üblichen Reinigungsmitteln mühelos abgewaschen werden, so dass die Matte mit wenig Aufwand stets hygienisch einwandfrei gehalten werden kann.

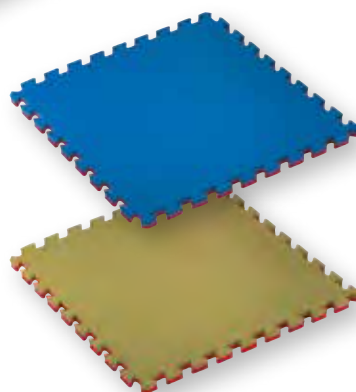

**Double Judomatten Competition**

Perfekt für Judo und Aikido. Die Double Judo Competition ist beidseitig verwendbar und wie eine Judomatte mit einem Reisstrohmuster versehen. Mit der Verzahnung ringsum lassen sich beliebige Flächen individuell gestalten. Selbst bei loser Verlegung ist stets ein fester Zusammenhalt gewährleistet. Jede Matte wird mit 4 Randstücken geliefert. Härtegrad 30°-35°, entspricht RG230, Plattenmass 100 x 100 x 4 cm, Gewicht 3,8 kg. Nach DIN EN1177 zertifiziert als Fallschutzmatte bis zu einer Fallhöhe von 160 cm bei maximal 100 kg.

**Judomatte LONGLIFE 100 x 100 x 4 cm**

☛ K1600 grün Stück 114.-  
 ☛ K1601 rot Stück 114.-

**Judomatte LONGLIFE 100 x 200 x 4 cm**

☛ K1620 grün Stück 215.-  
 ☛ K1621 rot Stück 215.-

☛ K1598 blau/rot Stück 94.-  
 ☛ K1599 grün/rot Stück 94.-



**Kampfsportmatte EASY ROLL**

Ideale Trainingsmatte für Schulen und Vereine. Auf- und Abbau kinderleicht und minutenschnell. Geringer Platzbedarf da ohne Kern rollbar. Superleichter Polyäthylenschaum in Sandwichbauweise 30 mm stark, Oberfläche phthalatfrei aus reissfestem Objekt-Kunstleder, rutschhemmend und hautfreundlich.

☛ K1976 3 x 3 m 2 Rollen 1,5 m x 3 m Set 715.-  
 ☛ K1977 4,5 x 4,5 m 3 Rollen 1,5 m x 4,5 m Set 1'510.-  
 ☛ K1978 6 x 6 m 4 Rollen 1,5 m x 6 m Set 2'650.-

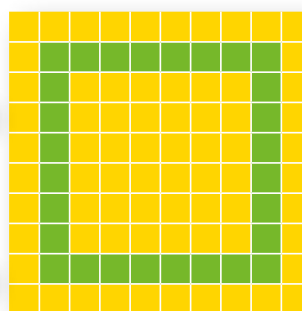

**Verlegeplan KARATE-STECKMATTEN**

Gesamtmattenfläche: 10 x 10 m / 100 m<sup>2</sup>  
 Mattenformat: 1 x 1 m  
 Matten ROT: 28 Stück  
 Matten BLAU: 72 Stück

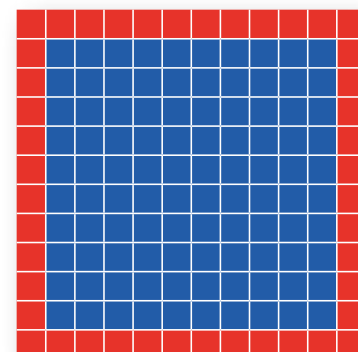

**Verlegeplan TAEKWONDO-STECKMATTEN**

Gesamtmattenfläche: 12 x 12 m / 144 m<sup>2</sup>  
 Mattenformat: 1 x 1 m  
 Matten ROT: 44 Stück  
 Matten BLAU: 100 Stück

**Double Competition Matte 100 x 100 x 2 cm**

Perfekt für Karate, Taekwondo, Boxing, Aerobic, Stretching oder Yoga. Bei der Double Competition gibt es keine "Vorder- oder Rückseite". Sie ist beidseitig verwendbar und mit einem Reisstrohmuster versehen. Die Mattenstärke beträgt 2 cm. Mit der Verzahnung ist ein fester Zusammenhalt der Matten untereinander gewährleistet. Die Matten werden einfach ineinander gefügt. Damit lässt sich jede beliebige Fläche individuell gestalten und lose verlegen, pro Matte 4 Randstücke inbegriffen.

☛ K1588 blau/rot Trainingsmatte, Härtegrad 35°-40° Stück 52.-  
 ☛ K1589 gelb/grün Trainingsmatte, Härtegrad 35°-40° Stück 52.-  
 ☛ K1590 blau/rot Wettkampfausführung, Härtegrad 50°-55° Stück 62.-  
 ☛ K1591 gelb/grün Wettkampfausführung, Härtegrad 50°-55° Stück 62.-



**Doppelter Zahnschutz**

Für Ober- und Unterkiefer, mit praktischer Aufbewahrungsdose. Durch Erhitzen in Wasser kann dieser Zahnschutz an das jeweilige Gebiss angepasst werden, Universalgrösse.

**K5042** **Stück 8.-**



**Zahnschutz klar**

Aus bissfestem Weichkunststoff, für Oberkiefer, mit praktischer Aufbewahrungsdose. Durch Erhitzen in Wasser kann dieser Zahnschutz an das jeweilige Gebiss angepasst werden.

**K5040 Junior** **Stück 7.-**  
**K5041 Senior** **Stück 7.-**



**Zahnschutz giessbar**

Durch Anrühren der Füllmasse kann dieser Zahnschutz an jedes Gebiss exakt angepasst werden, deshalb besonders gute Passform. Universalgrösse.

**K5043** **Stück 24.-**



**Judoanzug BASIC**

Strapazierfähiger Einsteiger-Judoanzug aus 100% Baumwolle, ca. 380 gr./qm. Jackenoberteil in Reiskornwebung mit diversen Schulter- und Brustverstärkungen, Jackenunterteil mit durchgewebtem Muster. Hose mit Gummiband und Knieverstärkung. Bestens geeignet für Kinder und Einsteiger, auch für Aikido, Ju Jutsu. Anzug inklusive Gürtel in weiss.

<b>K5250 Gr. 100</b>	<b>Stück 40.-</b>
<b>K5251 Gr. 110</b>	<b>Stück 43.-</b>
<b>K5252 Gr. 120</b>	<b>Stück 47.-</b>
<b>K5253 Gr. 130</b>	<b>Stück 49.-</b>
<b>K5254 Gr. 140</b>	<b>Stück 52.-</b>
<b>K5255 Gr. 150</b>	<b>Stück 56.-</b>
<b>K5256 Gr. 160</b>	<b>Stück 58.-</b>
<b>K5257 Gr. 170</b>	<b>Stück 62.-</b>
<b>K5258 Gr. 180</b>	<b>Stück 63.-</b>
<b>K5259 Gr. 190</b>	<b>Stück 66.-</b>



**Tiefschutz**

Mit Bechertasche und herausnehmbaren Pantalbecher, waschbar.

**K5035 Gr. S-M** **Stück 20.-**  
**K5036 Gr. L-XL** **Stück 20.-**



**KWON Karate Handschutz**

Vorgeformtes Schaumstoffteil mit Kunstlederüberzug und sehr guter Fixierung am Handgelenk durch Klettverschluss. Der Handschutz mit Daumenschlaufe weist eine besonders dicke Dämpfung auf. Produziert gem. der Vorschriften und dem Regelwerk der WKF.

<b>K2070 rot, Gr. M</b>	<b>Paar 38.-</b>
<b>K2071 rot, Gr. L</b>	<b>Paar 38.-</b>
<b>K2075 blau, Gr. M</b>	<b>Paar 38.-</b>
<b>K2076 blau, Gr. L</b>	<b>Paar 38.-</b>

**KWON Karate Handschutz**

Vorgeformtes Schaumstoffteil mit Kunstlederüberzug und sehr guter Fixierung am Handgelenk durch Klettverschluss. Der Handschutz ohne Daumenschlaufe weist eine ergonomisch besonders vorteilhafte Form auf. Produziert gem. der Vorschriften und dem Regelwerk der WKF.

<b>K2080 rot, Gr. M</b>	<b>Paar 34.-</b>
<b>K2081 rot, Gr. L</b>	<b>Paar 34.-</b>
<b>K2085 blau, Gr. M</b>	<b>Paar 34.-</b>
<b>K2086 blau, Gr. L</b>	<b>Paar 34.-</b>



**KWON Karate Schienbeinschutz**

Aus Vinyl-Obermaterial mit Schaumstoffeinlage, qualitativ sehr hochwertig. Ergonomisch geformt und mit extrem guten Dämpfungseigenschaften. Der Schienbeinschutz kann mittels Klettverschluss mit dem Karate Fusschutz verbunden werden. Produziert gemäss den Vorschriften und dem Regelwerk der WKF.

<b>K2200 rot, Gr. M</b>	<b>Paar 42.-</b>
<b>K2201 rot, Gr. L</b>	<b>Paar 42.-</b>
<b>K2205 blau, Gr. M</b>	<b>Paar 42.-</b>
<b>K2206 blau, Gr. L</b>	<b>Paar 42.-</b>



**Boxbandagen**

Elastisch, 5 cm breit, 250 cm lang, mit Daumenschlaufe und Klettverschluss.

<b>K1236 250 cm lang, blau</b>	<b>Paar 12.-</b>
<b>K1237 250 cm lang, rot</b>	<b>Paar 12.-</b>
<b>K1238 250 cm lang, weiss</b>	<b>Paar 12.-</b>
<b>K1239 250 cm lang, schwarz</b>	<b>Paar 12.-</b>

**Boxbandagen AIBA**

Nach AIBA - Norm, elastisch, 5 cm breit, 450 cm lang, mit Daumenschlaufe und Klettverschluss.

<b>K1212 450 cm lang, rot</b>	<b>Paar 13.-</b>
<b>K1214 450 cm lang, schwarz</b>	<b>Paar 13.-</b>

**Schlupfbandagen**

Komfortable Alternative zu herkömmlichen Boxbandagen zum Wickeln. Leicht elastisch, Schweiss aufnehmend und als Innen-Boxhandschuh ein zusätzlicher Schutz für die Handknöchel. 100% Baumwolle, waschbar.

<b>K1177 Gr. L</b>	<b>Paar 12.-</b>
--------------------	------------------

**Leukotape classic**

Hochwertiges Sport-Tape. Leichtes Anlegen, Abreissen und Entfernen. Schützend und atmungsaktiv. Rolle 10 m, 3,75 cm breit.

<b>D6150</b>	<b>Stück 14.-</b>
--------------	-------------------



**Springseil Fit**

PVC Springseil bis 270 cm, mit kugelgelagerten Drehgriffen für optimalen Springkomfort.

<b>K5010</b>	<b>Stück 12.-</b>
--------------	-------------------



**Springseil Profi**

Stahlkabel mit PVC ummantelt 270 cm verstellbar. Bruchstichere Drehgriffe für optimalen Springkomfort.

<b>K5011</b>	<b>Stück 19.-</b>
--------------	-------------------

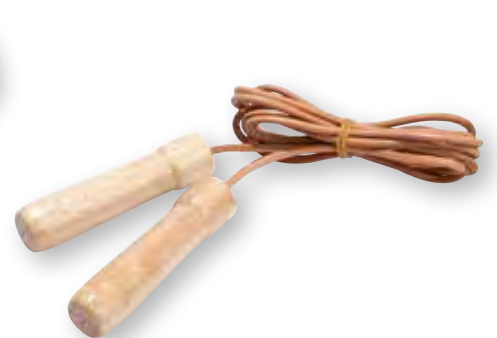

**Springseil Leder**

Lederseil 270 cm in kugelgelagerten Holz-Drehgriffen für optimalen Springkomfort.

<b>K5012</b>	<b>Stück 20.-</b>
--------------	-------------------



**PROspeedrope® PRO**

Das Seil für Leistungssportler (inkl. Justiergewichte): Seillänge 300 cm (individuell einstellbar), Seildurchmesser 5 mm (PVC-ummantelt, schwarz). Gewicht 420 g.

<b>K1792</b>	<b>Stück 55.-</b>
--------------	-------------------



**PROspeedrope® HEAVY**

Ein extra schweres Seil für den Boxsport. Seillänge 300 cm (individuell einstellbar) Seildurchmesser 5 mm (extra schwere Stahlhitze, klar ummantelt). Gewicht 400 g.

<b>K1793</b>	<b>Stück 63.-</b>
--------------	-------------------



**PROspeedrope® CF**

Das Seil für Functional Training - ultraschnell und extrem leicht! Seildurchmesser 3 mm (Edelstahlhitze, schwarz ummantelt), Seillänge 300 cm (Länge individuell einstellbar). Inkl. zusätzlicher Edelstahlhitze, klar ummantelt (höherer Härtegrad). Gewicht 200 g.

<b>K1794</b>	<b>Stück 63.-</b>
--------------	-------------------

## Trainingsring (Flachring)

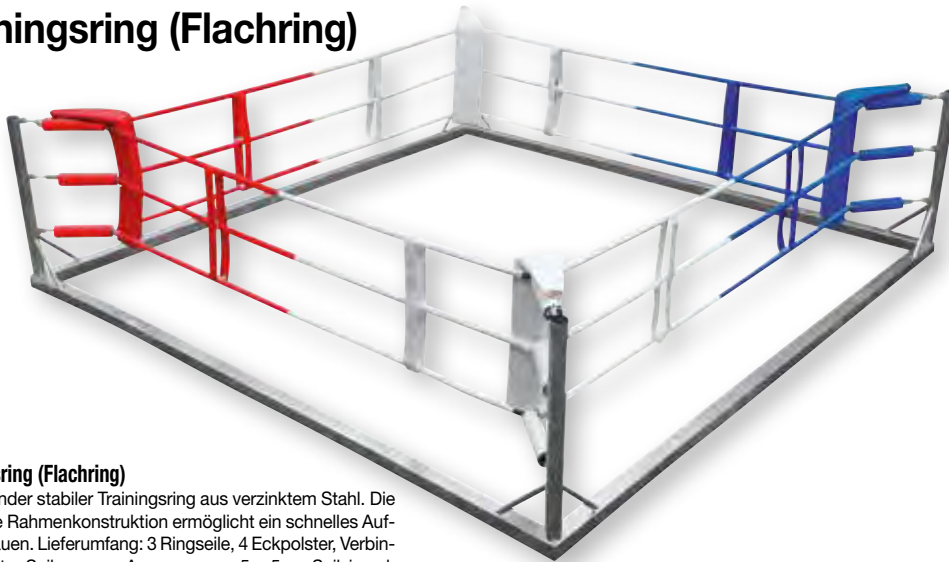

### Trainingsring (Flachring)

Freistehender stabiler Trainingsring aus verzinktem Stahl. Die steckbare Rahmenkonstruktion ermöglicht ein schnelles Auf- und Abbauen. Lieferumfang: 3 Ringseile, 4 Eckpolster, Verbindungsgurte, Seilspanner. Ausenmasse 5 x 5 m, Seilviereck 4 x 4 m. Ohne Boden.

☛ **K1225 5 x 5 m** **Stück 5'635.-**

☛ **K1227 6 x 6 m** **Stück 6'190.-**



### Wettkampf-Boxring AIBA

AIBA-zertifizierter Wettkampf-Boxring für Boxveranstaltungen auf allerhöchstem Niveau. Ringmasse 7,8 x 7,8 m. Seilviereck 6,1 x 6,1 m. Ringhöhe 1 m. 4 kunststoffummantelte Ringseile (Ø 40 mm). Bodenbelag mit Ringplane, 4 Eckpolster (2x weiss, 1x rot, 1x blau), 3 Treppen und Seitenschürzen.

☛ **K1218** **Stück 34'870.-**

### Wettkampf-Boxring nach AIBA

Wettkampf-Boxring nach den Vorgaben der AIBA. Ringmasse 7,8 x 7,8 m. Seilviereck 6,1 x 6,1 m. Ringhöhe 1 m. 4 kunststoffummantelte Ringseile (Ø 40 mm). Bodenbelag mit Ringplane, 4 Eckpolster (2x weiss, 1x rot, 1x blau), 3 Treppen und Seitenschürzen.

☛ **K1219** **Stück 27'780.-**



### Tischstoppuhr E-8

Robustes Metallgehäuse, gut ablesbares Ziffernblatt in schwarz, Ø 20,7 cm. Sekundezeiger rot, Minutezeiger gelb. Mechanisches Werk, Messbereich: 1 Sek. - 60 Min.

**K5553** **Stück 362.-**



### Tisch-Glocke

Kleine Tisch - Signalglocke. Ideales Zubehör für das Training oder den Wettkampf.

**K1228** **Stück 13.-**



### Tisch-Gong

Gong und Ständer sind aus Metall zur Dekoration geeignet, kann aber auch als Wettkampfequipment verwendet werden. Ø ca. 23 cm.

**K1229** **Stück 65.-**



### adidas® Boxing Kit BLUE CORNER

Boxsack aus strapazierfähigem Polyester-gewebe/Baumwoll-Fallschirm-Material mit textiler Füllung. Verzinkte 4-fach Kettenaufhängung mit Drehwirbel. Stylisher Ball- und Sandsackhandschuh aus Kunstleder und verstärktem Schaumstoffeinsatz zur Verhinderung von Verletzungen. Mit Climacool und I-Protech-Technologie. Box-Set für Einsteiger, Jugendliche und Frauen

**K1278 80 x 30 cm, 18 kg** **Set 132.-**



### Boxsack

Professioneller Boxsack aus besonders reissfestem, schweren Vinyl mit Nylongewebe verstärkt. Das strapazierfähige Kunstleder ist mehrfach vernäht und an den Aufhänge-laschen zusätzlich mehrfach vernietet. Komplett mit formbeständiger Füllung. Verchromte 4-fach-Kettenaufhängung mit Drehwirbel und Karabinerhaken.

**K1275 100 x 35 cm, ca. 35 kg** **Stück 125.-**  
**K1276 130 x 35 cm, ca. 38 kg** **Stück 155.-**



### Kopfschutz adidas® AIBA

Offizieller Wettkampf-Kopfschutz mit AIBA und DBV-Zulassung. Obermaterial aus hochwertigem Rindsleder. 5 Klettverschlüsse sorgen für optimale Passform. Die DBV-Marke ist nicht im Lieferumfang enthalten.

**K1184 Gr. S, rot** **Stück 159.-**  
**K1185 Gr. M, rot** **Stück 160.-**  
**K1186 Gr. L, rot** **Stück 160.-**  
**K1187 Gr.XL, rot** **Stück 160.-**  
**K1188 Gr. S, blau** **Stück 160.-**  
**K1189 Gr. M, blau** **Stück 160.-**  
**K1190 Gr. L, blau** **Stück 160.-**  
**K1191 Gr. XL, blau** **Stück 160.-**



### Boxhandschuhe Training

Solider, zuverlässiger Einsteiger-Boxhandschuh aus PU-Kunstleder. Komfortable, weiche Polsterung für das tägliche Training im Ring oder am Sandsack. Der stabile, umlaufende Klettverschluss am Handgelenk sorgt für eine gute Passform und gibt perfekten Halt. Mit angenehmem Daumen.

**K1152 10 Unzen** **Paar 39.-**  
**K1153 12 Unzen** **Paar 39.-**  
**K1154 14 Unzen** **Paar 39.-**



**Deckenbefestigung für Boxsäcke**

Mit offenem Haken für einfache und dennoch sichere Anbringung eines Boxsackes. Ohne Befestigungsmaterial.

**K1273** **Stück 17.-**

**Feder zur Sandsackaufhängung**

Wird zwischen Aufhängehaken und Boxsackaufhängung angebracht. Dämpft Schläge und Schwingung des Boxsackes und reduziert die Belastung an der Aufhängung.

**K1274** **Stück 13.-**



**Wandhalterung für Boxsäcke**

Wandausleger aus stabilem Vierkant-Stahlrohr. Ausladung ca. 100 cm, mit offenem Haken auch zur Aufhängung einer Maisbirne geeignet. Für Boxsäcke bis 60 kg. Inkl. Befestigungsmaterial zur Montage an einer Betonwand.

**K1271 schwenkbar** **Stück 205.-**  
**K1272 starr** **Stück 124.-**



**Standboxsack**

Optimaler Trainingspartner für viele Schlag- und Trittkombinationen aus dem Boxen, Kick- oder Thaiboxen. Das robuste Schlagpolster besteht aus einer festen und solide verarbeiteten Schaumstoffpolsterung mit einem Bezug aus Vinyl. Das neuartige Federsystem ist sicher und reduziert die Belastung auf Sockel und Polster. Der Einsatz hochwertiger Materialien erlaubt selbst schwereres Training an dem Standboxsack. Das Befüllen des Sockels mit Sand oder Kies sorgt für einen festen Stand. Gesamthöhe ca. 180 cm, Schlagpolster (HxØ) ca. 100 x 33 cm, Standfuss (HxØ) ca. 50 x 52 cm. Leergewicht ca. 14 kg (mit Wasser gefüllt ca. 90 kg).

**K1249** **Stück 382.-**



**Schlagbirne (Speedball)**

Speedball (Schlagbirne) aus hochwertigem Rindsleder. Sehr vielseitiges Trainingsgerät für Boxer und Kickboxer zur Schulung von Koordination und Ausdauer. Die Härte des Balles ist über den Luftdruck regulierbar. Der Speedball ist in zwei Größen erhältlich: 25 und 30 cm.

**K1157 25 cm** **Stück 40.-**  
**K1158 30 cm** **Stück 40.-**



**Doppelendball**

Der Doppelendball aus echtem Leder eignet sich hervorragend für das Schnelligkeits-, Koordinations- und Reaktionstraining. Zum Befestigen und Spannen ist der Ball mit elastischen Gummileinen, Karabinern und Befestigungsmaterial ausgestattet.

**K1156** **Stück 55.-**



**Boxplattform Profi**

Extra starke Stahlausführung, höhenverstellbar. Ø ca. 60 cm. Lieferung inklusive Profi-Drehlager und Leder-Speedball.

**K1267** **Stück 345.-**



**Box-Dummy**

Trainingsgerät für realistisches Box- und Schlagtraining, v.a. im Bereich der Selbstverteidigung aber auch beim Kick- und Thaiboxen. Robuster Dummy aus Vinyl, in 3 Stufen höhenver-



stellbar von 170 - 190 cm. Der Sockel ist mit Wasser oder Sand befüllbar und sorgt mit ca. 100 kg für grosse Standsicherheit. Dummy ca. 60 cm, Standfuss (HxØ) ca. 60 x 50 cm.

**K1248** **Stück 585.-**

**Speedball**

50 cm lang aus echtem Leder.

**K1268 Ø 25 cm** **Stück 84.-**



**Boxhandschuhe für Kinder**

Spezieller Kinder-Boxhandschuh aus hochwertigem PU-Kunstleder. Die vorgeformte Polsterung und der umlaufende Klettverschluss sorgen für gute Passform, Stabilität und angenehmen Tragekomfort. Der angenähte Daumen beugt Verletzungen vor.

**K1174 6 Unzen** **Paar 32.-**  
**K1175 8 Unzen** **Paar 32.-**



**Boxhandschuhe adidas® AIBA**

Offizieller Wettkampf-Boxhandschuh mit AIBA und DBV-Zulassung. Obermaterial aus 100% Rindsleder, Polsterung aus IMF (Injected Moulded Foam). Die DBV-Marke ist nicht im Lieferumfang enthalten.

**K1180 10 Unzen, rot** **Paar 176.-**  
**K1181 10 Unzen, blau** **Paar 176.-**  
**K1182 12 Unzen, rot** **Paar 176.-**  
**K1183 12 Unzen, blau** **Paar 176.-**



**Boxhandschuhe Competition**

Klassischer Boxhandschuh aus echtem Leder. Die Handschuhe sind mit umlaufendem Klettverschluss am Handgelenk und Daumenschutz ausgestattet. Auch für das Training am Sandsack geeignet. Farben schwarz/rot.

**K1150 10 Unzen** **Paar 61.-**  
**K1151 12 Unzen** **Paar 61.-**

# Klettern

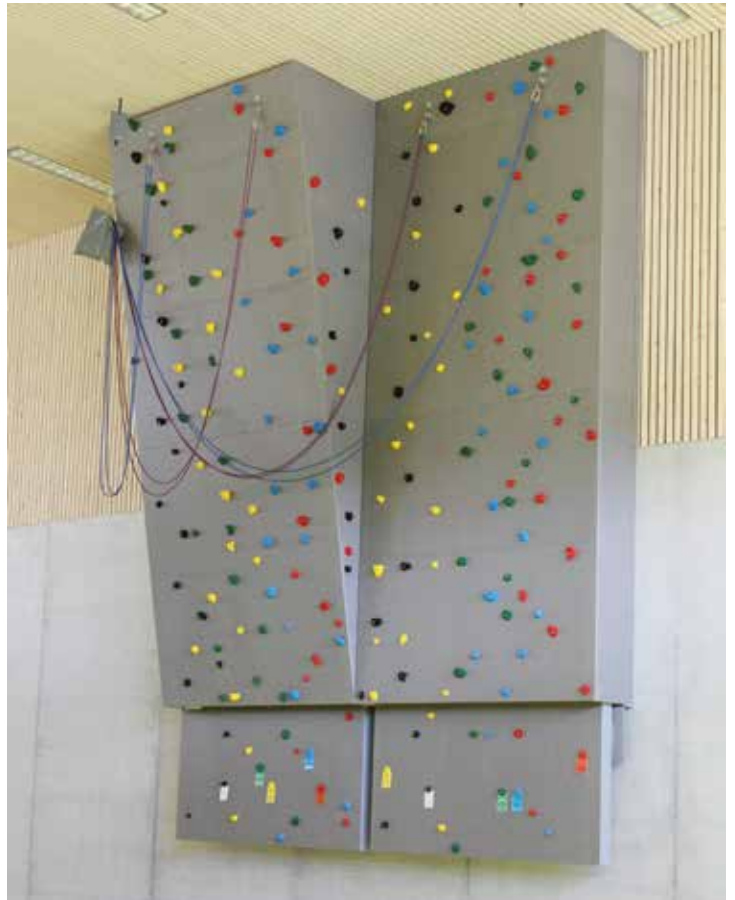
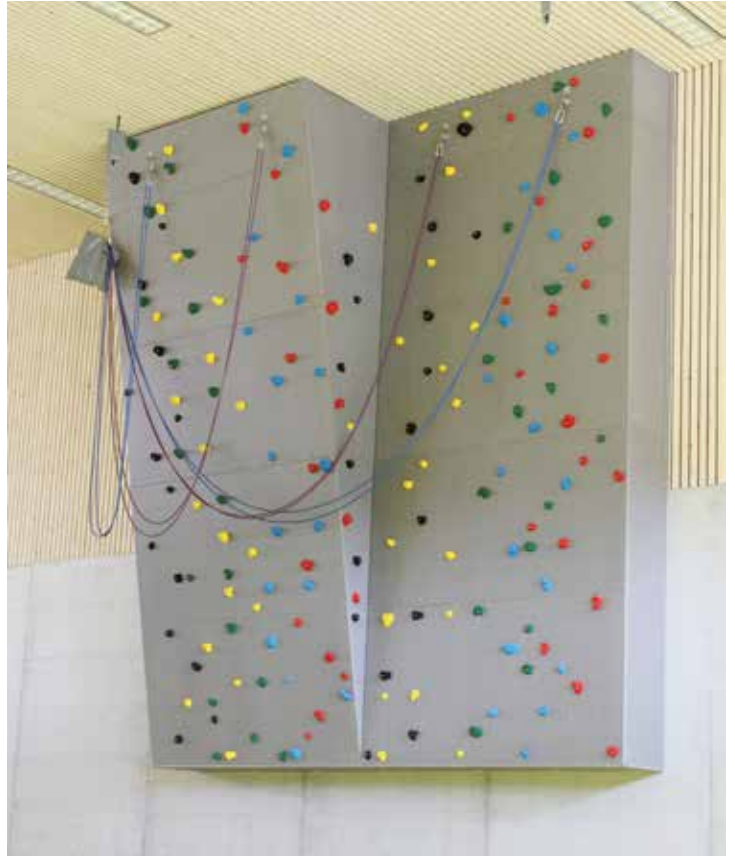

## System-Kletterwand ZUGSPITZE

System-Kletteranlage mit jeweils einem senkrechten und einem überhängenden Bereich und zwei nach innen elektromotorisch hochziehbaren Kletterflächen. Ausstattung mit Paneelsystem, 4 Top-Rope-Umlenkungen und 4 Seilen. Gr. 496 x 700 cm.

Andere Größen auf Anfrage.

71460 auf Anfrage

Stück



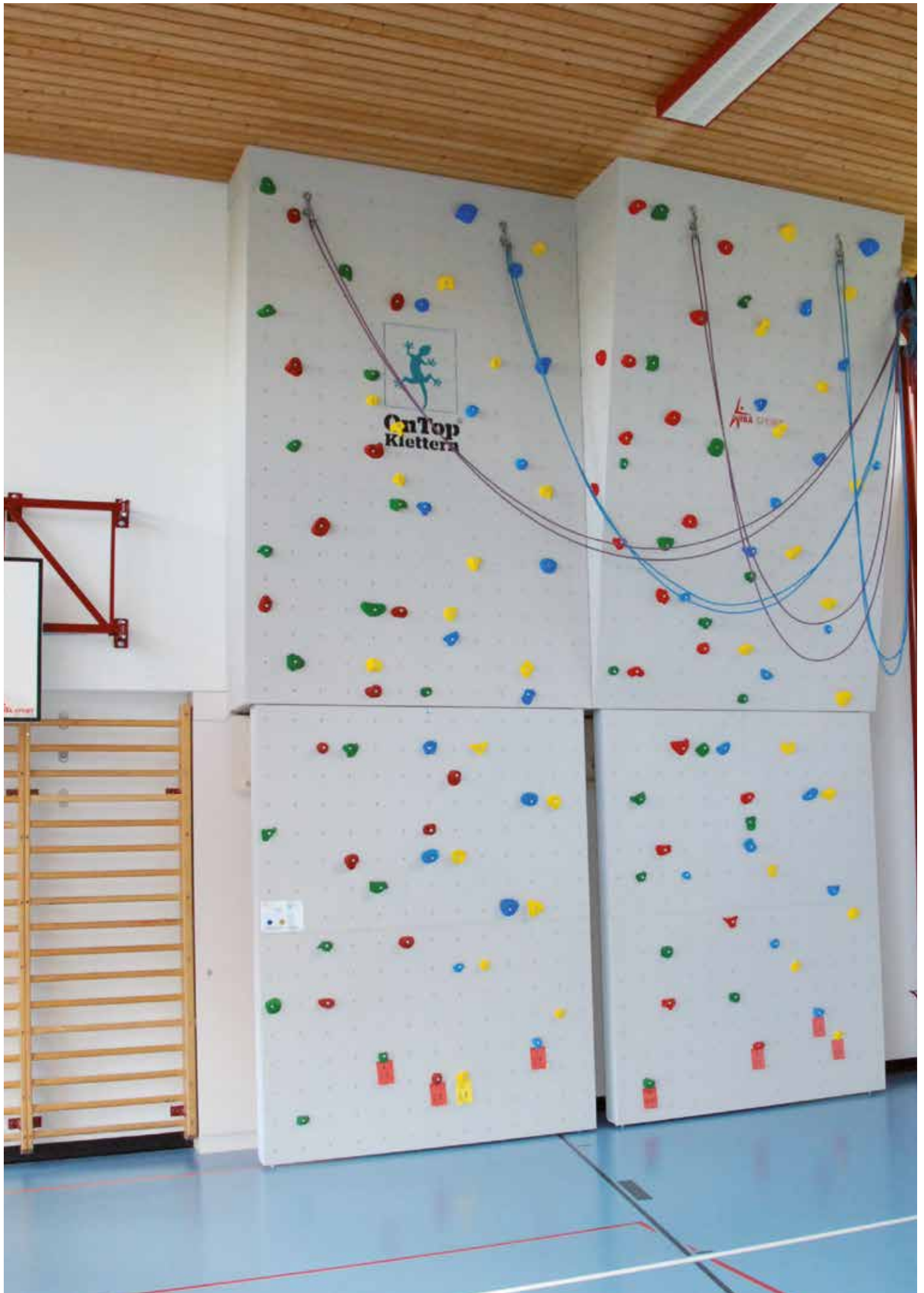



**Kletterwand Dachstein**

Die Kletterwand „Dachstein“ wurde speziell für weiterführende Schulen entwickelt und ist für den professionellen Einstieg in den Schulklettersport.

Die Kletterwand besitzt einen senkrechten und einen überhängenden Bereich sowie einen klettertechnisch interessanten Dach- und Bugbereich, damit auch fortgeschrittene Klettertechniken geübt werden können. Die Paneelen sind mit einer speziellen Quarzsand-Harz Oberfläche beschichtet. Durch die 4 eingebauten Umlenkungen können 8 Personen gleichzeitig die Anlage nutzen.

Der professionelle Routenbau erfolgt mit hochwertigen Klettergriffen.

Standardgrößen: (Breite x Höhe):  
 4,96 m x 5,50 m, Kletterfläche: 35 m<sup>2</sup>  
 4,96 m x 7,00 m, Kletterfläche: 47 m<sup>2</sup>

**09350 auf Anfrage**

**Stück**

**Kletterwand Adlerhorst**

Die Kletterwand „Adlerhorst“ wurde speziell für weiterführende Schulen und Universitäten entwickelt und bietet nicht nur Anfängern mit senkrechten Flächen oder Strukturbereichen eine optimale Kletterumgebung sondern begeistert auch erfahrene Kletterer mit komplexen Wandbereichen mit Überhängen und Dachbereichen. An insgesamt 13 TopRope Umlenkungen verteilen sich 26 professionelle Kletterrouten in unterschiedlichen Schwierigkeitsgraden.

Standardgröße (Breite x Höhe): 16 m x 7,50 m, Kletterfläche: 135 m<sup>2</sup>

**09352 auf Anfrage**

**Stück**



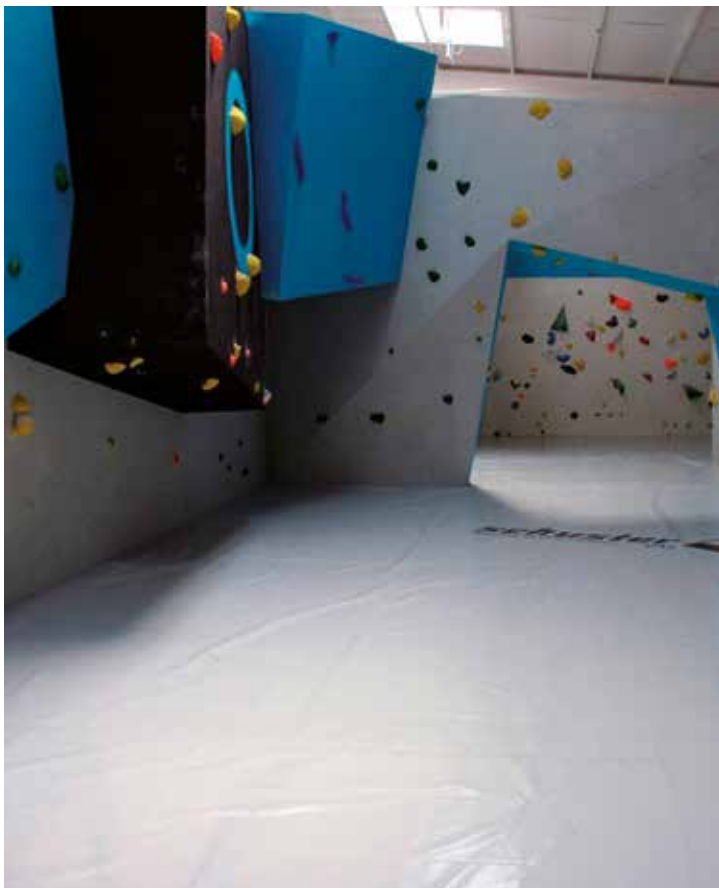
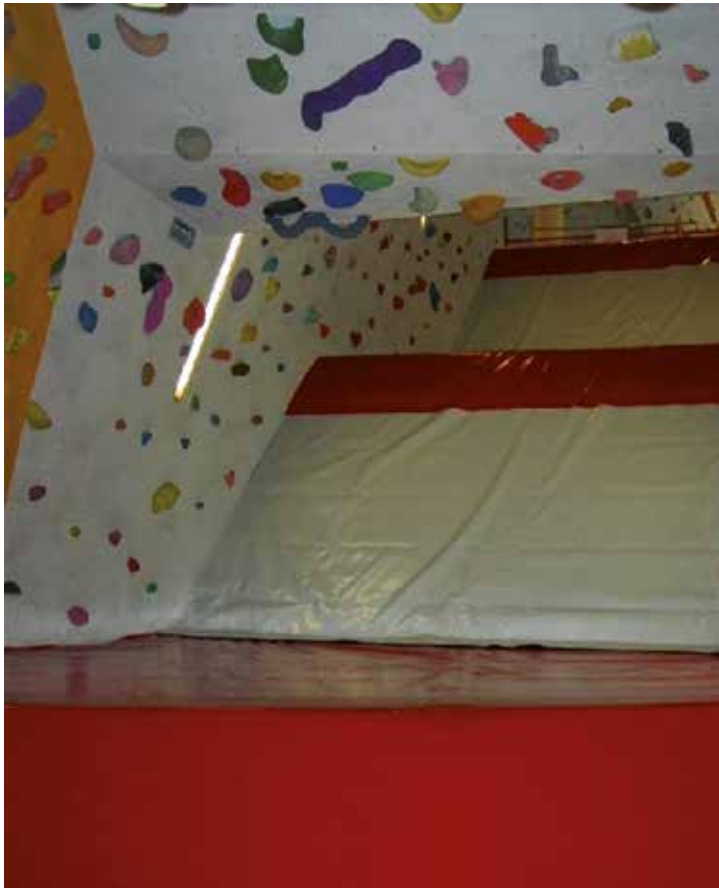

### Bouldermatte Exklusiv

Boulderräume sind selten nur so gross wie eine Matte von 3 x 2 m. Daher bieten wir Ihnen die ideale Mattenlösung für Ihre Anlage. Egal ob rechtwinklig, rund, schräg, mit Absatz oder für den Aussenbereich, wir bieten Ihnen die entsprechende Lösung. Die Bouldermattenfläche Exklusiv ist mit einer Plane aus einem besonders hochleistungsfähigen und hochwertigen Planenstoff mit 900g/m<sup>2</sup> Gewicht, welche auf die Ober- sowie Sichtseiten auf den Kern geklettet wird, bedeckt. Grosse Flächen können so ohne lose Fugenbänder ausgelegt werden. Alle Nähte und Klettverbindungen sind hochfrequenzverschweisst. Verschleissanfällige Reissverschlüsse und Nähte entfallen komplett, wodurch eine höhere Lebensdauer der Plane erreicht werden kann.

☎ 08930 auf Anfrage

qm

### Patentiertes Verbindungssystem

Der Kombikern ist mit einer oberen festen Schicht aus PE und einer weicheren Unterschicht aus PU-Schaum RG 23 gefertigt. Die Kerne haben ein Gebrauchsmuster geschütztes S-Verbindungssystem, um fugenlose Mattenflächen zu erhalten. So bieten diese Matten die grösstmögliche Sicherheit vor Verletzungen, denn der feste Sitz der Mattenkerne ist durch das Verbindungssystem in S-Form beständig. Ein Verkeilen der Kerne durch den Gebrauch des Sportlers ist somit nicht mehr möglich.



**Outdoor Boulderanlage Drachenfels**

Outdoor Boulderanlage für Spiel,- und Pausenplätze, Kindergärten, Campingplätze, Schwimmbäder, Parks... Die Wand kann überall auf einem vorhandenen Fundament aufgestellt werden. Auf den wetterfesten und witterungsbeständigen Kletterpaneelen sind 5 Klettergriffe je m<sup>2</sup> Kletterfläche montiert und laden zum Klettern ein. Die Unterkonstruktion gewährt höchste Standsicherheit und wird auf einem bauseitigen Fundament verankert. Die Kletterwand verfügt über 22 m<sup>2</sup> senkrechte, geneigte sowie überhängende Kletterflächen.

- (BxLxH) 1,0 x 3,75 x 2,5 m, plus Dach
- wetterfest und UV-Licht beständig
- inkl. Leimholz-Unterkonstruktion und Dach
- freistehend, d.h. allseitig bekletterbar
- inkl. 121 Klettergriffe
- Bauseitig ist ein Fundament sowie ein Fallschutz vorzusehen
- Optional mit diebstahlhemmenden Spezialschrauben

**09360 auf Anfrage**

**Stück**



**Outdoor Boulderanlage Siebengebirge**

Grosse Outdoor Boulderanlage für Spiel,- und Pausenplätze, Kindergärten, Campingplätze, Schwimmbäder, Parks... mit hohem Aufforderungscharakter. Die Wand kann nahezu überall auf einem vorhandenen Fundament aufgestellt werden. Auf den wetterfesten und witterungsbeständigen Kletterpaneelen sind 5 Klettergriffe je m<sup>2</sup> Kletterfläche montiert und laden zum Klettern ein. Die Unterkonstruktion gewährt höchste Standsicherheit und wird auf einem bauseitigen Fundament verankert. Die Kletterwand verfügt über 33 m<sup>2</sup> senkrechte, geneigte sowie überhängende Kletterflächen.

- (BxLxH) 1,0 x 6,25 x 2,5 m, plus Dach
- wetterfest und UV-Licht beständig
- inkl. Leimholz-Unterkonstruktion und Dach
- freistehend, d.h. allseitig bekletterbar
- inkl. 177 Klettergriffe
- Bauseitig ist ein Fundament sowie ein Fallschutz vorzusehen.
- Optional mit diebstahlhemmenden Spezialschrauben.

**09362 auf Anfrage**

**Stück**

**Boulderwand TYP-I**

Oberfläche in Schieferplattenstruktur. Gerade und gebogene Elemente kombinierbar. Kletterfläche je Element: (BxH) 1.40 x 2.40 m. Die Positionen der Griffe können geändert werden und zusätzliche Griffe können jederzeit montiert werden!

Das Gerüst bilden feuerverzinkte Stahlrohre (ca. 300 cm lang, Ø 101 mm), die in ein Fundament von 80 x 80 x 80 cm einbetoniert werden. Die Platten aus 5 cm starkem Polymerbeton werden mit Hilfe der seitlich angebrachten Hülsen über die Stahlrohre gesteckt und befestigt. Die Klettergriffe aus Kunstharz mit Quarzsandoberfläche werden verschraubt, als Diebstahl- und Verdrehschutz können diese aber zusätzlich angeklebt werden. Das Modulsystem ermöglicht viele Aufbauvarianten und spätere Erweiterungen.

**Boulderwand TYP-I**

Beidseitige Kletterfläche ca. 15 m<sup>2</sup>, Masse (BxH): ca. 3.10 x 2.40 m. Diese Wand besteht aus 3 Stützen, 4 geraden oder gebogenen Kletterplatten und 96 Griffen.

 **70782 2-teilig auf Anfrage** **Stück**

**Boulderwand TYP-I**

Beidseitige Kletterfläche ca. 22 m<sup>2</sup>, Masse (BxH): ca. 4.65 x 2.40 m. Diese Wand besteht aus 4 Stützen, 6 geraden oder gebogenen Kletterplatten und 144 Griffen.

 **70783 3-teilig auf Anfrage** **Stück**

**Boulderwand TYP-I**

Beidseitige Kletterfläche ca. 30 m<sup>2</sup>, Masse (BxH): ca. 6.20 x 2.40 m. Diese Wand besteht aus 5 Stützen, 8 geraden oder gebogenen Kletterplatten und 192 Griffen.

 **70784 4-teilig auf Anfrage** **Stück**

**Boulderwand TYP-I**

Beidseitige Kletterfläche ca. 37 m<sup>2</sup>, Masse (BxH): ca. 7.75 x 2.40 m. Diese Wand besteht aus 6 Stützen, 10 geraden oder gebogenen Kletterplatten und 240 Griffen.

 **70785 5-teilig auf Anfrage** **Stück**

**Boulderwand Typ III- Wandelement**

Kletterfläche ca. 2.95 m<sup>2</sup>. Masse: (BxH) 2.36 x 1.25 m,

Diese Wand besteht aus 2 Kletterwandplatten inkl. feuerverzinktem Stahlrahmen und 20 Griffen.

Erweiterung in der Breite um jeweils 1.25 m problemlos möglich, auch lieferbar mit Überhang.

 **70710 auf Anfrage** **Stück**

**Boulderwand Greifenstein**

Grosse feststehende Outdoor Boulderwand für weiterführende Schulen. Die Boulderwand verfügt über einen grossen, 2,48 m breiten, Überhang. Zusätzlich befinden sich noch 3 Kletterstrukturen (kleine und grosse Pyramide und eine Struktur in Form eines Diamanten) auf der Kletterfläche. Paneelen aus hochwertigen, 21 mm starken Multiplexplatten mit Quarzsand-Harz Oberfläche mit einer Versiegelung speziell für den Aussenbereich. Einschlagmuttern und Befestigungsschrauben für die Klettergriffe sind aus Edelstahl. Das Dach besteht aus einer witterungsbeständigen Siebdruckplatte.

(BxH) 9,92 x 2,98 m, Kletterfläche ca. 33 m<sup>2</sup>, Inkl. 180 Schulklettergriffe (bunt gemischt).

Als Farben stehen 11 Farben ähnlich RAL-Tabelle zur Verfügung.

**09364 auf Anfrage** **Stück**

**Outdoor-Boulderwände aus Polymerbeton**

Klettern an künstlichen Wänden hat sich zu einer echten Trendsportart entwickelt. Ein Spass, der von Kindern Konzentration, Kraft und Körperbeherrschung fordert und zur Sensibilisierung der Körperwahrnehmung beiträgt. Klettern ohne Seilsicherung und ohne Aufsichtspflicht ist erlaubt.

TYP I kann überall dort aufgestellt werden, wo die feuerverzinkten Stahlstützen einbetoniert werden können. TYP III werden mittels einem feuerverzinkten Stahlrahmen (HxB) 235,5 x 123 cm an bestehende Wände montiert. Die 3 cm starken Platten aus wetterfestem Polymerbeton werden auf diesem Gerüst verschraubt. Klettergriffe aus Kunstharz mit Quarzsandoberfläche können jederzeit hinzugefügt werden. Spätere Erweiterungen sind bei beiden Typen dank des Modulsystems möglich.

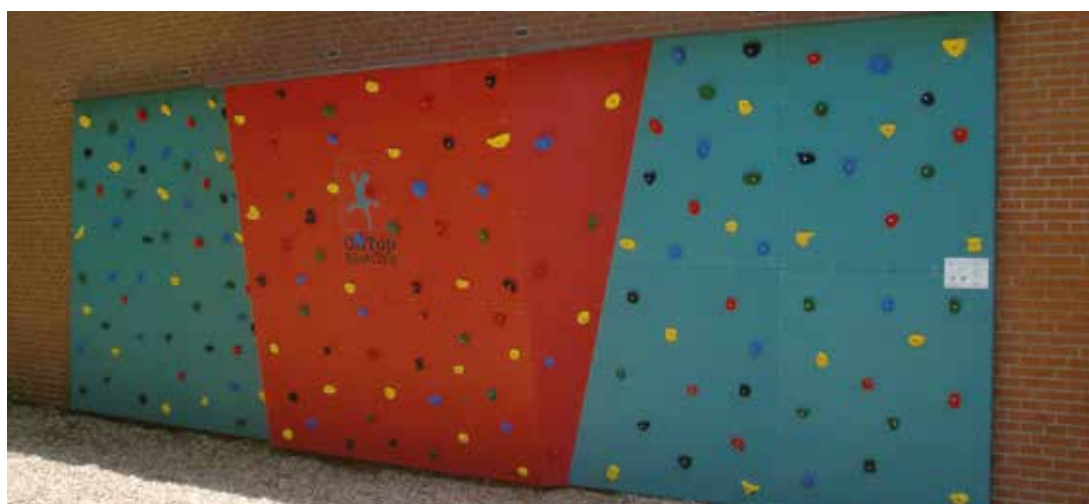
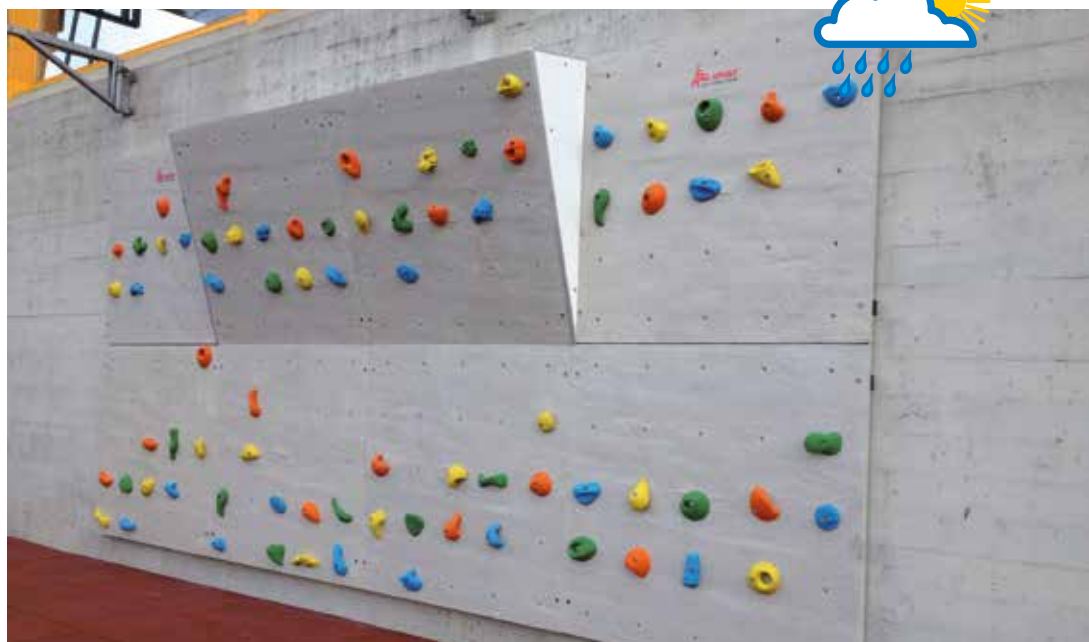



**Klettergriffset „Ziffern“**

10 Kinderklettergriffe, massgeschneidert auf die besonderen ergonomischen Anforderungen von Kinderhänden. Auf den 10 Griffen sind die Ziffern 0-9 herausgemeisselt. Dadurch haben Kinder und Lehrer eine Vielzahl von Möglichkeiten im spielerischen Umgang mit der Kletter-/ Boulderwand.

09375

Set 92.-



**Klettergriffset „Das grosse ABC“**

26 Kinderklettergriffe, massgeschneidert auf die besonderen ergonomischen Anforderungen von Kinderhänden. Auf den 26 Griffen sind jeweils Buchstaben herausgemeisselt. Dadurch haben Kinder und Lehrer eine Vielzahl von Möglichkeiten im spielerischen und pädagogischen Umgang mit der Kletter-/ Boulderwand.

09377

Set 246.-



**Schulklettergriffset „Leicht A“**

15 grossformatige Schul-Klettergriffe und Tritte

09380

Set 183.-



**Schulklettergriffset „Leicht B“**

15 grossformatige Schul-Klettergriffe und Tritte

09381

Set 179.-



**Schulklettergriffset „Mittel A“**

15 mittelgrosse Schul-Klettergriffe und Tritte

09382

Set 139.-



**Schulklettergriffset „Schwer A“**

15 mittelgrosse und kleine Schul-Klettergriffe und Tritte

09383

Set 137.-



**Edelrid Klettergurt Austin**

Easy-Glider-Schnallen für komfortables und sicheres Anlegen des Gurtes, Beinschlaufen mit R/L-Kennzeichnung. Verschiebbares Hüftpolster zur Zentrierung von Einbindepunkt und Materialschlaufen. Abriebschutz aus Kunststoff für erhöhte Lebensdauer im Einbindepunkt. Mit 2 hochfesten Materialschlaufen. Gr. S: Farbe pebbles-violet, Taillenumfang 61-88 cm, Oberschenkelumfang 49-59 cm. Gr. L: pebbles-oasis, 78-105 cm, 59-69 cm.

D4656 Gr. S

Stück 102.-

D4657 Gr. L

Stück 102.-



**Klettergurt Edelrid FINN LITE**

Leichter Klettergurt für ambitionierte Kinder und jugendliche Sportkletterer. Laminierte Konstruktion für ideale Kraft- und Lastverteilung, Mesh-Polsterung für optimalen Tragekomfort. Eine 15 mm Slide Block-Schnalle sorgt für komfortablen und sicheren Sitz. Mit zwei Material- und einer Chalk Bag-Schleufe. Für Taillenumfang 55-70 cm, Beinschlaufen für 35-42 cm. Gewicht 210 g.

D4685 Size XS

Stück 73.-



**Komplett-Klettergurt Edelrid SOLID**

Klassischer, leichter und voll verstellbarer Komplett-Klettergurt. Steck-Klemm-Schnallen an den Beinschlaufen ermöglichen ein einfaches Anlegen des Gurtes. Zudem unterscheiden sich Hüft- und Brustgurt farblich und die Beinschlaufen sind mit links und rechts gekennzeichnet. Mit zwei asymmetrischen Materialschlaufen.

D4683 Gr. S

Stück 112.-

D4684 Gr. L

Stück 112.-



**Sicherungsgerät**

Kompaktes, ultraleichtes Sicherungs- und Abseilgerät für Halb- und Zwillingsseile. Zum Sichern des Vorstiegers, von ein oder zwei Nachsteigern und zum Abseilen geeignet. Robuste Bauweise aus abriebfestem Edelstahl, minimales Gewicht durch optimale Formgebung. Die besonders hohe Bremswirkung unterstützt den Sichernden beim Auffangen des Sturzes im Vorstiegsmodus. Zusätzliche Öse für einfaches Entriegeln des Gerätes im Nachstiegsmodus mittels Karabiner. Schnelleres Seilausgeben im Vorstieg durch Offenhalten des Geräts mit dem Daumen möglich. Für Halb- und Zwillingsseile von 6,9 - 8,5 mm Durchmesser.

D4627 Jul

Stück 54.-



**Sicherungs- und Abseilgerät Mega Jul**

Vielseitiges Sicherungs- und Abseilgerät aus Edelstahl-Feinguss für eine lange Lebensdauer. Zum Sichern des Vorstiegers, von ein oder zwei Nachsteigern und zum Abseilen geeignet. Minimales Gewicht durch optimale Formgebung. Die besonders hohe Bremswirkung unterstützt den Sichernden beim Auffangen des Sturzes im Vorstiegsmodus. Zusätzliche Öse für einfaches Entriegeln des Gerätes im Nachstiegsmodus mittels Karabiner. Schnelleres Seilausgeben im Vorstieg durch „Offenhalten“ des Geräts mit dem Daumen möglich. Für Seile von 7,8 bis 10,5 mm Durchmesser.

D4628

Stück 55.-



**Edelrid Sicherungsgerät Eddy**

Intuitiv zu bedienendes halbautomatisches Sicherungsgerät mit unterstützender Bremskraft für das Sport- und Indoorklettern. Panikfunktion für zusätzliche Sicherheit beim Ablassen (Gerät blockiert automatisch, wenn der Hebel zu weit nach hinten durchgezogen wird). Grosser Ablasshebel für ein kontrolliertes und gleichmässiges Ablassen. Logische Seilführung und graphische Darstellung der korrekten Anwendung auf dem Gerät. Für Seildurchmesser von 9 bis 11 mm.

D4629

Stück 185.-



**Seilsack**

Hochwertiger Seilsack mit zwei Seilaufnahmen, komfortablen Schulterträgern und einem effizienten Schnellverschluss-system.

**D4606 Edelrid Liner** **Stück 39.-**



**Indoor-Sicherungsseil**

Hochbelastbares Seil mit dynamischen Eigenschaften für sicheres Klettern. Äusserst starke Scheuerresistenz und extrem lange Lebensdauer bei uneingeschränkter hoher Flexibilität. Stärke: 10,5 mm.

**D1608 30 m** **Stück 177.-**  
**D1609 40 m** **Stück 231.-**

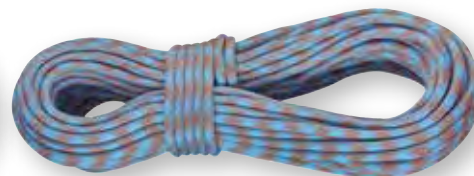

**Kletterseil**

Klassisches und zuverlässiges Einfachseil mit angenehmem Handling. Zum Sport- und Topropeklettern und für den Einsatz im Innenbereich geeignet. Ø 10 mm.

**D4602 30 m** **Stück 124.-**  
**D4603 40 m** **Stück 169.-**  
**D4604 60 m** **Stück 240.-**



**Express-Set Edelrid SLASH WIRE SET**

Robuster Karabiner mit Key Lock-Verschluss für optimales Handling beim Ein- und Aushängen, leichter Drahtschnapper im unteren Karabiner für ein geringeres Risiko des Whip-Lash-Effekts. 16 mm Polyestererschlinge. Gewicht 88 g.

**D4675** **Stück 19.-**



**HMS Karabiner Edelrid Screw**

Universell einsetzbarer HMS Karabiner mit Key Lock-Verschluss. In H-Profil-Ausführung, sehr leicht und mit optimalem Handling beim Ein- und Aushängen. Gewicht 65 g.

**D4676 Screw** **Stück 24.-**  
**D4677 Twist-Lock** **Stück 31.-**



**Schraubkarabiner Edelrid PURE SCREW**

Idealer Schraubkarabiner mit Keylock-Verschluss zur Verwendung mit Sicherungsgeräten oder zur Fixierung am Standplatz. Gewicht 43 g.

**D4678** **Stück 18.-**



**TopStop@ Seilbremse**

Die TopStop@ Seilbremse sorgt für mehr Sicherheit des Kletternden, indem durch die Vereinfachung des Sicherens mögliche Fehlerquellen – wie falsches Einführen des Seiles in das Sicherungsgerät oder unkorrekte Anwendung der Sicherungstechnik – minimiert werden. Bei der TopStop treten die oben genannten Fehler aufgrund ihres extrem einfachen Handlings erst gar nicht mehr auf, da zum einen kein besonderes Sicherungsgerät mehr benötigt wird und zum anderen auch keine spezielle Sicherungstechnik erforderlich ist. Das Seil wird - anders als bei herkömmlichen Umlenkungen - nicht nur einfach, sondern mehrfach über Rollen geführt. Dadurch wird der vom Sichernden aufzubringende Kraftaufwand beim Abseilen auf ca. 1/10 des Gewichts des Kletternden reduziert. Das bedeutet: Ein 70 kg schwerer Mensch erzeugt nur noch ungefähr 7 kg Zug am Seilende des Sichernden. Daraus ergibt sich, dass nunmehr auch die Gewichts Differenz der Kletterpartner keine grosse Rolle mehr spielt, da auch ein sehr leichter Mensch einen schweren mühelos mit der TopStop@ sichern kann.

**09370 Outdoor** **Stück 960.-**  
**09371 Indoor** **Stück 815.-**



**Chalk Bag Edelrid**

Leichtes Chalk Bag aus Ripstop Nylon. Staubdichter Kordelverschluss und Fleece-Innenfutter. Mit Befestigungsösen, Bürstenhalterung und Gurtband. Gewicht 180 g.

**D4680** **Stück 41.-**



**Chalk Edelrid (Magnesiumcarbonat)**

Hochwertiges Magnesiumcarbonat sorgt für optimalen Grip - sowohl in der Kletterhalle als auch am Fels. Inhalt 300 g.

**D4682** **Stück 18.-**

**Chalk Balls Edelrid**

Mit Magnesiumcarbonat gefüllte Chalk Balls sorgen für weniger Staubentwicklung in Boulder- und Kletterhallen. 2 x 30 g.

**D4681** **Stück 10.-**



**Rock Empire Chalkbag**

Magnesiumbeutel aus Nylonmaterial.

**D4658** **Stück 20.-**

**Magnesiumwürfel - Chalk**

Magnesiumwürfel, 56 g

**D4621** **Stück 6.-**

**Magnesiumball - Chalkball 35 g**

Bietet geringeren Verbrauch und weniger Verschmutzung gegenüber des Magnesiumwürfels.

**D4622** **Stück 6.-**



**Sicherungs-Umlenkstation**

- Umlenkstation in V-Form mit zwei Sicherungspunkten
- Zwei gegenläufige Umlenkkarabiner
- Für Toprope Betrieb und Vorstiegsklettern geeignet
- Edelstahl- und verzinkte Ausführung
- Für Outdoor geeignet
- Festigkeit: 2500 kg

**D1599 Edelstahl** **Stück 107.-**  
**D1598 Verzinkt** **Stück 85.-**

**A**

Abdeckblech ..... 343  
 Abfallkorb ..... 67•344  
 ABS-Powerball ..... 25•257  
 Abselgerät ..... 380  
 Absperrband ..... 365  
 Absprungbalken ..... 343  
 Absprungsplatte ..... 343  
 Abstossbalken ..... 355  
 Abtrenngitter ..... 60  
 Abwurfing ..... 355  
 Abziehbesen ..... 115  
 Activi-T-Blanket ..... 157•200  
 Adapter ..... 96  
 AERO-STEP XL ..... 254  
 Aero-Step® ..... 273  
 Aerobic Hanteln ..... 277  
 Aerobic Step ..... 277  
 Aerobic Step WORKOUT ..... 277  
 AEROBIE Flying-Ring ..... 199  
 AEROBIE Super-Disc ..... 199  
 aeroSling ..... 296  
 Air Parcours ..... 147  
 Airball ..... 15  
 AirTrack ..... 216  
 Aktivitätsringe ..... 154•194  
 Akupunkturmadeln Classic ..... 314  
 alge ..... 70  
 Allzweckbox ..... 28  
 Alu-Mutterstücke ..... 76  
 Anlaufbahn ..... 344  
 Anlaufmarken ..... 342•365  
 Antennen ..... 100  
 Anti-Aggressions-Baumstamm ..... 170  
 Anti-Aggressionsschläger ..... 170  
 Anti-Aggressionssticks ..... 170  
 Antikipp-Sicherung ..... 77  
 Anzeigetafel ..... 48  
 Aqua nordicJET ..... 335  
 Aqua Step ..... 331  
 Aqua-Disk ..... 334  
 Aqua-Jogging ..... 331  
 Aqua-Kickbox-Handschuh ..... 334  
 AQUA-STEP ..... 331  
 Arbeitsblock ..... 47  
 Armbinde ..... 49  
 Assistenten-Fahne ..... 48  
 Aufbewahrungskorb ..... 332  
 Aufhängeösen ..... 243  
 Aufhängevorrichtung ..... 243  
 Aufraufschiene ..... 115  
 Aufrollkern ..... 217  
 Austauschhüllen ..... 212  
 Auswechselltafel ..... 48

**B**

Backknobler II ..... 314  
 Badekappen ..... 324  
 Badeschlauch ..... 326  
 Badminton Netze ..... 128  
 Badminton Set ..... 186  
 Badminton-Rackettasche ..... 127  
 Badminton-Schulset ..... 126  
 Badmintonpfosten ..... 129  
 „Badmintonracket“ ..... 126  
 Badmintonshuttle ..... 127  
 Bahnen-Zähler ..... 338  
 Balance Board ..... 253  
 Balance Igel ..... 146  
 Balance Kreisell ..... 253  
 Balance Pad ..... 244  
 Balance Step ..... 253  
 Balance Trainer ..... 255  
 Balance-Box ..... 147  
 Balance-Kreisell ..... 249•322  
 Balance-Stein ..... 146  
 Balancebrett ..... 195•251  
 Balancekissen ..... 247  
 Balancekreisell 50 ..... 250  
 Balancespiel ..... 151  
 Balancewippen ..... 177  
 Balancier-Tau ..... 146  
 Balancier-Wippe ..... 226  
 Balancierbalken ..... 223  
 Balancierbaustein ..... 146  
 Balancierbrett ..... 223  
 Balancierbrett Wendel ..... 150  
 Balanciergeräte ..... 146  
 Balanciersteller ..... 196  
 Balancierwippe ..... 150  
 Balanco Set ..... 150  
 Balanza Kreisell ..... 253•323  
 Ball Halter ..... 25•257  
 Ball-Dicht ..... 26  
 Ballettstangen ..... 239  
 Ballettstangen-Wandhalter ..... 239  
 Ballfangzaun ..... 94  
 Ballfüllpistole ..... 26  
 Ballgestell ..... 27•61  
 Ballhalter ..... 24•256  
 Ballkissen ..... 246  
 Ballkompressor ..... 26  
 Ballmessgerät ..... 142  
 Ballnetz ..... 27•29  
 Ballnetze ..... 27•29  
 Ballonpumpe ..... 159  
 Ballregal ..... 29

Ballschale ..... 25•257  
 Ballschrank ..... 58  
 Balltasche ..... 9•29  
 Balltragestab ..... 187  
 Balltransportwagen ..... 28  
 Ballwagen ..... 27  
 Bandmass ..... 342•363  
 Barren ..... 206  
 Barren-Einlegematte ..... 206  
 Barrenholme ..... 206  
 Barrenholmpolster ..... 206  
 Baseball ..... 142  
 Baseball-Set ..... 142  
 Baseballschläger ..... 143  
 Basketball ..... 9  
 Basketball-Anlage ..... 104  
 Basketball-Ball ..... 8  
 Basketball-Brett ..... 107  
 Basketball-Brett Mini ..... 110  
 Basketball-Kettennetz ..... 106  
 Basketball-Kids ..... 9  
 Basketball-Korb ..... 106  
 Basketball-Netz ..... 111  
 Basketball-Ständer ..... 105  
 Basketball-Wandgestell ..... 109  
 Basketballkorb ..... 106  
 Bassalo ..... 180  
 Batting Tee ..... 142  
 Baukasten ..... 155  
 Baumodul ..... 228  
 Baumwolltuch ..... 157•238  
 BEACH CATCH BALL ..... 183  
 Beach Soccer ..... 89  
 Beach Soccer-Ball ..... 4  
 Beach Volleyball ..... 6  
 Beach-Handball ..... 89  
 Beach-Soccer-Court ..... 83  
 Beach-Soccer-Tor ..... 89  
 Beach-Volleyballpfosten ..... 103  
 Beachsoccer ..... 89  
 Beachvolleyball ..... 102  
 Beachvolleyball-Spielfeldmarkierung ..... 102  
 Bean-Bag ..... 197  
 BECO Power-Stick ..... 334  
 BECO UniversalRing ..... 335  
 Befestigungswinkel ..... 365  
 Behälter ..... 27  
 Beinschwimmer ..... 331  
 BEleg ..... 335  
 Beschwerungsgewicht ..... 84  
 BÉtomic ..... 335  
 Bilibo ..... 152  
 Blackroll ..... 263  
 BLOCKX-Stecker ..... 155•340  
 Boccia ..... 189  
 Boden-Schutzmatte ..... 305  
 Bodenhülsen ..... 89•103•131  
 Bodenhülsendeckel ..... 96•99•101•103•113  
 Bodenmarkierung ..... 173  
 Bodenrahmen ..... 74  
 Bodenturnmatte ..... 216  
 Bodenverankerung ..... 77  
 bodrum ..... 258  
 Body Tube ..... 269  
 Body-Bar ..... 275  
 Body-Bar Gewichtsstange ..... 275  
 BODYPUMP ..... 274  
 Bohnsäckchen ..... 161•236•313  
 Bolzplatztor ..... 88•98  
 Bongo ..... 166•237  
 Boomwhacker Basic ..... 180  
 Booster Board ..... 213  
 Bosu® PowerStax ..... 255  
 Boulderplatte ..... 377  
 Boulderwand ..... 379  
 Boulderwand Greifenstein ..... 379  
 Boule/Pétanque ..... 189  
 Bowling ..... 188  
 Boxbandagen ..... 371  
 Boxen ..... 373  
 Boxing Base ..... 171  
 Boxplattform ..... 373  
 Boxsack ..... 372  
 Bremsfallschirm ..... 41  
 Bumerang ..... 199  
 Buntball ..... 181  
 Burner Ball ..... 20

**C**

Catch Ball ..... 181  
 CESTA Flip-Toss ..... 183  
 Chalkball ..... 381  
 Chiffon-Tücher ..... 157•238  
 Cigarbox ..... 196  
 Clipboard ..... 47  
 CM-Band ..... 268  
 Coach-Board ..... 47  
 Core Bag ..... 278  
 CORE BOARD ..... 276  
 Cornerflagge ..... 92  
 CORONA ..... 242  
 CORONELLA ..... 242•330  
 Crossboccia ..... 189  
 CUBE ..... 221

**D**

Dame-Spielsteine ..... 190  
 Damespiel ..... 190  
 Deckel ..... 76  
 DEUSER-Band ..... 41•236•269  
 Devil Stick ..... 196  
 Devil Stick-Handstäbe ..... 196  
 Diabolo ..... 197  
 Digi-Flex ..... 312  
 Diskus ..... 356  
 Diskus Schutzgitter ..... 354  
 Diskus-Schutznetz ..... 354  
 Diskus-Ständer ..... 356  
 Disziplinarkarten ..... 48  
 Doppelballettstange ..... 239  
 Dosenwurfspiel ..... 180  
 DOUBLE DUTCH-SCHWINGSEIL ..... 234  
 Drahtseil ..... 94  
 Dreh-Wippbrett 50 Vario ..... 251  
 Dreihocker ..... 317  
 Dreihocker ..... 317  
 Drehwirbel ..... 232  
 Dreiviertelrolle ..... 318  
 DRIBBLE STICK ..... 108  
 Drückerbank ..... 302  
 Drums Sticks ..... 258  
 Dummys ..... 44  
 DVD Fussball-Training ..... 40  
 DYNAIR® Extreme ..... 246  
 Dynamax Medizinball ..... 278  
 Dynamic Drums Ball ..... 258  
 DynaPad ..... 335

**E**

Edelrid Sicherungsgerät ..... 380  
 Einbaurahmen ..... 343  
 Einlegebrett ..... 343  
 Einrad ..... 177  
 Einrad-Ständer ..... 177  
 Einstichkasten ..... 350  
 Einweg-Überschuhe ..... 339  
 Eisbox ..... 314  
 Eishockey Puck ..... 141  
 EL NUDDO ..... 21•181•293  
 Elastiband ..... 268  
 Elastikschnur ..... 341  
 Eleiko ..... 285  
 Eleiko Kettlebell ..... 283  
 Eleiko Olympic WL Gürtel ..... 281•288  
 Eleiko Vulcano Scheibe ..... 284  
 Eleiko Wettkampfscheibe ..... 287  
 Elektronische Anzeigetafel ..... 70  
 Erdanker ..... 77  
 Ersatzfederbusch ..... 185  
 Erste-Hilfe ..... 62  
 Erste-Hilfe-Koffer ..... 62

**F**

Fächerschrank ..... 53  
 Fähnchen ..... 92  
 Fähnchen für Grenzstangen ..... 92  
 Fähnchenleine ..... 338  
 Fahrbare Abdeckung ..... 348  
 Fandango Striker ..... 170  
 Faustball ..... 131  
 Faustball-Gurtband ..... 131  
 Faustballband ..... 131  
 Faustballständer ..... 131  
 Fausthantel ..... 273  
 Fausthantelsatz ..... 272  
 Featherball-Schläger ..... 186  
 Feder-Verschluss ..... 286  
 Federbrett 32 ..... 252  
 Federfussball ..... 43•184  
 Federfussball Spiel-INN ..... 184  
 Federverschlüsse ..... 274•280  
 Fehlstart-Anzeigeanlage ..... 338  
 Fehlstartleine ..... 338  
 Feldhockey ..... 140  
 Feldhockeytor ..... 140  
 Fingertrainer ..... 311  
 Fitness Ankle-Tube ..... 269  
 Fitness Taue ..... 290  
 Fitness Trampolin ..... 265  
 Fitness Tube ..... 269  
 Fitness Tube TONER ..... 269  
 Fitness- und Therapiekreisell ..... 249•322  
 Fitness-Ball ..... 24•256  
 Fitness-Matte ..... 240  
 Fitnessmatte ..... 242  
 Flachbank ..... 288  
 Flachring ..... 372  
 Flag Football ..... 31•132  
 Flaschenzug ..... 128  
 Flash Cups ..... 194  
 Flex Ball ..... 18•160  
 FlexOring ..... 261  
 Flick-Flack Trainer ..... 202•209  
 Flip Stripes-Keule ..... 196  
 Flipchart ..... 63  
 Floormarker ..... 33•36  
 Flossen ..... 325  
 Flowin® Sport ..... 270  
 FlowTonic® Pads ..... 270  
 Flugring ..... 198

Fluss-Steine ..... 148  
 Fnoodle ..... 333  
 Fördermaterial ..... 162  
 Footbag ..... 14•43•184  
 Footbag Eggi ..... 184  
 Football ..... 21•132  
 Footvolley-Ball ..... 184  
 Freiland-Tischfussball ..... 116  
 Freiland-Würfel ..... 190  
 Freistoss-Dummy ..... 44  
 Frisbee ..... 198  
 Fun-Wipp ..... 174•194  
 Funball ..... 135  
 Funball-Tor-Transportwagen ..... 138  
 Functional Bag ..... 278  
 Functional Hurdle ..... 293  
 Funnoodle ..... 333  
 Fuss-Regenerationsmatte ..... 149•322  
 Fussball-Mini ..... 43  
 Fussball ..... 43  
 Fussball Billard-Set ..... 198  
 Fussball Rolltafel ..... 47  
 Fussballtennis ..... 43  
 Fussballtor ..... 78  
 Fussballtornetz ..... 76  
 Fusspumpe ..... 26  
 Fusswalzen ..... 149•322  
 Fussweg ..... 146  
 Fusswippen ..... 250  
 Futsalball ..... 3

**G**

Garage ..... 348  
 Garderobenleiste ..... 57  
 Garderobenschrank ..... 56  
 Garderobenschrank ..... 56  
 Geisterwand ..... 149  
 Gelenk ..... 35  
 Gerätewagen ..... 332  
 Gewichtsmanschetten ..... 271  
 Gewichtsstange ..... 275  
 Gitterleiterwand ..... 224  
 Glasfaser Ersatzstab ..... 232  
 Globus-Ball ..... 158  
 Glocke ..... 372  
 Glockenbälle ..... 22  
 Goalie-Ball ..... 4  
 GOALSHOT ..... 44  
 GONGE Kreisell ..... 152  
 Gonge® Karussell ..... 153  
 Grenzstange ..... 92  
 Griffband ..... 114  
 Grossraum-Schliesfachschrack ..... 55  
 Grundbrett ..... 164•165  
 Gummi-Diskus ..... 341  
 Gummi-Flex Ball ..... 18•160  
 Gummitwist ..... 189  
 Gymnastik-Box ..... 193  
 Gymnastik-Springseile ..... 172•187•231•235  
 Gymnastik-Taktschläger ..... 237  
 Gymnastikbälle ..... 22•231  
 Gymnastikball ..... 22  
 Gymnastikband ..... 232  
 Gymnastikhocker ..... 317  
 Gymnastikkeulen ..... 234  
 Gymnastikkreisell ..... 236  
 Gymnastikmatte ..... 242  
 Gymnastikmatte PROFi GYM ..... 240  
 Gymnastikmatten ..... 243  
 Gymnastikreifen ..... 233  
 Gymnastikschlauch ..... 235  
 Gymnastikschnüre ..... 236  
 Gymnastikstabhalter ..... 61  
 GYMSTICK ..... 270

**H**

Hängematte ..... 168  
 Hängennetz ..... 139  
 Haftmagnete ..... 63  
 Hakenband ..... 217  
 Halbkugel-Malfuss ..... 35  
 Halbrolle ..... 318  
 Hallen-Diskus ..... 356  
 Hallen-Handballtor ..... 97  
 Hallen-Kugel ..... 359  
 Hallen-Kugeln ..... 359  
 Hallenfussball ..... 3  
 Hallenfussball-Bande ..... 95  
 Hallenfussballtor ..... 95  
 Hallenhockey ..... 141  
 Hallenhockeybande ..... 141  
 Hallenhockeytor ..... 141  
 Haltegurte ..... 150  
 Haltetestab ..... 365  
 Haltetaschen ..... 100  
 Hammer Soft & Safe ..... 341  
 Hammerwurf-Schutznetz ..... 354  
 Hammerwurfleinlage ..... 355  
 Hammerwurfschutzgitter ..... 354  
 Hand XTrainer ..... 311  
 Handball ..... 5•73  
 Handball-Tornetz ..... 89•96•99  
 Handballtor ..... 96  
 Handbesen ..... 115  
 Handfederball ..... 185  
 Handgebläse ..... 216  
 Handgelenkbandagen ..... 282









**Sicheres und blendfreies Turnen? - Wir rüsten Ihre Turnhalle auch von aussen ein!**

Beweglicher oder feststehender Blend- und Sonnenschutz mit grossformatigen Aluminiumlamellen an der Aussenfassade.

Wir beraten Sie gerne vor Ort!

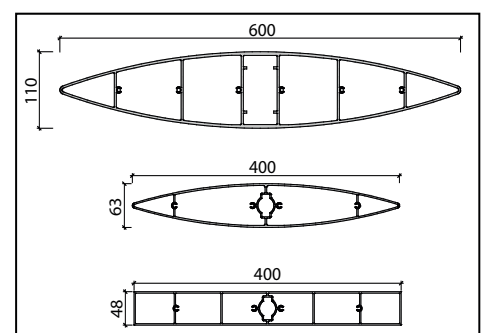

## Zutreffendes ankreuzen

Abgereist	Adresse ungültig	Unbekannt	Nicht abgeholt	Adresse unrichtig	Gestorben	2. Katalog
-----------	------------------	-----------	----------------	-------------------	-----------	------------

**P.P.**  
6014



**Fussball WIBA Power Line Outdoor**  
Bewährter Match- und Trainingsball

03440 Gr. 5

Stück 21.-



**Handball - WIBA Power Line**

Schul- und Trainingsball Super Grip- mit „klebriger“ Oberfläche. Cellular-Rubber-Konstruktion.

02511 Gr. 1

Stück 22.-



**Hallenfussball Indoor Filz - WIBA Power Line**

Hallenfussball, aus gelbem englischem Spezialfilz mit reduzierter Sprungkraft.

02464 Gr. 4, gelb

Stück 39.-

02465 Gr. 5, gelb

Stück 41.-



**Hallenfussball Velour WIBA Power Line**

Bewährter Hallenfussball mit gedämpftem Rücksprung. Extrem abriebfestes Microfaser PU mit Filzbeschichtung

02454 Gr. 4, gelb/schwarz

Stück 37.-

02455 Gr. 5, gelb/schwarz

Stück 39.-



**ELE-Schaumstoffball WIBA Power 160**

Schaumstoffball aus bestem Spezialschaumstoff, mit der zähen, elastischen „Elefantenhaut“ doppelt beschichtet!

02580 weiss, Ø 16 cm, 150g

Stück 28.-



**ELE-Schaumstoffball WIBA Power 180**

Schaumstoffball aus bestem Spezialschaumstoff, mit der zähen, elastischen „Elefantenhaut“ doppelt beschichtet!

02581 blau, Ø 18 cm, 145g

Stück 28.-

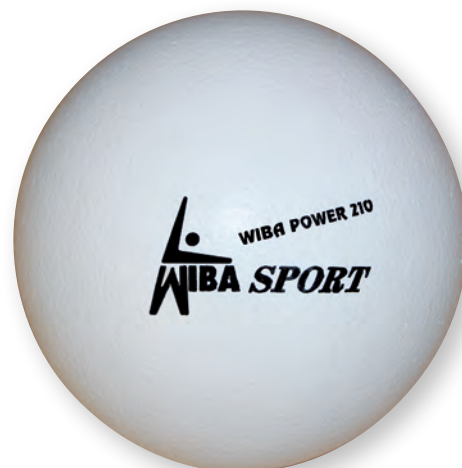

**ELE-Schaumstoffball WIBA Power 210**

Schaumstoffball aus bestem Spezialschaumstoff, mit der zähen, elastischen „Elefantenhaut“ doppelt beschichtet!

02582 weiss, Ø 21 cm, 220g

Stück 33.-